

brewista®

ARTISAN

Gooseneck Kettle

1 L-Einstellbarer-Temperaturkessel

BA6VK BA10VK BA62VK



**LESEN SIE DIE ANLEITUNG VOR DEM ERSTEN
GEBRAUCH UND BEWAHREN SIE DIESE FÜR
ZUKÜNFTIGE VERWENDUNG AUF**

Nur für Gebrauch im Haushalt

1-Jahr eingeschränkte Herstellergarantie

*Das Aussehen des Produkts weicht zwischen dem nordamerikanischen und allen anderen Märkten leicht ab.

WICHTIGE SICHERHEITSHINWEISE

Bei der Verwendung von Elektrogeräten sollten immer grundlegende Sicherheitsvorkehrungen, einschließlich der folgenden, eingehalten werden:

- Lesen Sie alle Anweisungen.
- Keine heißen Oberflächen berühren. Stattdessen Griffe oder Knäufe verwenden. Das Gerät ist auch nach der Benutzung noch eine Weile heiß. Nur im vollständig abgekühlten Zustand anfassen oder neu befüllen.
- Zum Schutz vor Feuer, Stromschlag und Verletzungen von Personen Kabel, Stecker, Basiseinheit oder Wasserkocher nicht in Wasser oder andere Flüssigkeiten tauchen.
- Das Gerät nie unbeaufsichtigt betreiben. Wenn das Gerät von Kindern oder in der Nähe von Kindern benutzt wird, ist eine besondere Aufsicht erforderlich.
- Bei Nichtgebrauch den Stecker aus der Steckdose ziehen. Dies gilt ebenso beim Befüllen des Kessels, vor dem Reinigen oder wenn er bewegt wird. Das Gerät immer abkühlen lassen bevor es gereinigt wird.
- Das Gerät darf nicht verwendet werden wenn es beschädigt ist
- Wenn das mitgelieferte Kabel beschädigt ist, muss es vom Hersteller, seinem Servicevertreter oder einer ähnlich qualifizierten Person ersetzt werden, um eine Gefährdung zu vermeiden.
- Nur die mitgelieferte Original Basiseinheit. verwenden Die Verwendung von Zubehörteilen, die nicht vom Gerätehersteller zugelassen sind, kann zu Feuer, einem elektrischen Schlag oder Verletzungen von Personen führen.
- NICHT IM FREIEN VERWENDEN.
- Das Kabel nicht über eine Tischkante oder die Kante einer Theke hängen lassen Den Kontakt des Kabels mit heißen Oberflächen verhindern. Bewahren Sie den nicht benötigten Teil des Netzkabels immer in der Basiseinheit auf.
- Der elektrische Wasserkocher darf nur auf einer ebenen Oberfläche genutzt werden. Nicht auf oder in der Nähe eines Gas- oder Elektrobrenners, in einem beheizten Ofen oder auf anderen elektrischen Geräten platzieren.
- Schließen Sie das Kabel immer erst an das Gerät an und stecken Sie dann den Stecker in die Steckdose. Um das Gerät auszuschalten, stellen Sie den Ein- und Ausschalter auf „Aus“ und ziehen Sie dann den Stecker aus der Steckdose.
- Das Gerät nicht für einen anderen, als den vorgesehenen, Zweck verwenden.
- Um eine Überlastung des Stromkreises zu vermeiden, darf kein weiteres Gerät mit hoher Leistung am gleichen Stromkreis betrieben werden.
- Den Wasserkocher nicht befüllen, solange er sich auf der Basisstation befindet.

- Verhindern Sie, dass Wasser auf den den Anschlusskontakt der Basis oder des Wasserkochers gerät.
- Jegliche Feuchtigkeit auf der Unterseite des Wasserkochers entfernen, bevor er auf die Basiseinheit gestellt wird.
- Aus dem Deckel und dem Ausguss kann insbesondere beim Befüllen Wasserdampf entweichen. Während des Heizvorganges den Deckel nicht entfernen.
- Erhitzen Sie nur Wasser und keine andere Flüssigkeiten in dem Wasserkocher.
- Füllen Sie den Wasserkocher nicht über die "max"-Angabe. Wenn der Wasserkocher überfüllt ist, kann kochendes Wasser austreten.
- Der Wasserkocher darf nicht in Betrieb genommen werden, wenn der Wasserspiegel unter der Mindestmarkierung liegt, da sonst das Gerät beschädigt werden kann
- Führen Sie keine Gegenstände in Schlitze oder Löcher des Wasserkocher ein.
- Verbrühungen können auftreten, wenn der Deckel während des Heizvorganges entfernt wird.
- Dieses Gerät ist für den Haushalt oder für haushaltähnliche, nicht-gewerbliche Anwendungen bestimmt. Haushaltsähnliche Anwendungen sind z.B die Verwendung in Tee- oder Mitarbeiterküchen von Läden, Büros, landwirtschaftlichen und anderen gewerblichen Betrieben, sowie die Nutzung durch Hotel- oder Pensionsgäste oder Gästen in anderen Unterkünften.
- Das Gerät kann von Kindern ab 8 Jahren und Personen mit eingeschränkten körperlichen, sensorischen oder geistigen Fähigkeiten oder ohne Erfahrung und Wissen verwendet werden, wenn sie beaufsichtigt oder unterwiesen wurden und die damit verbundenen Gefahren verstehen. Die Reinigung und Pflege des Gerätes darf nicht von Kindern durchgeführt werden.
- Bewahren Sie das Gerät und sein Kabel außerhalb der Reichweite von Kindern auf. Kinder sollten beaufsichtigt werden um auszuschließen das sie mit dem Gerät spielen.
- Vergewissern Sie sich, dass das abnehmbare Netzkabel korrekt an die Basiseinheit angeschlossen ist, bevor Sie es an eine Steckdose anschließen.

WARNUNG: Entfernen Sie den Deckel nicht, während das Wasser kocht

WARNUNG: Positionieren Sie den Deckel so, dass die Löcher vom Griff weggerichtet ist.

HEBEN SIE DIESE ANWEISUNGEN AUF

WEITERE SICHERHEITSHINWEISE

BENUTZEN SIE DAS GERÄT NICHT WENN DAS KABEL BESCHÄDIGT IST ODER WENN DAS GERÄT UNREGELMÄßIG FUNKTIONIERT ODER GANZ AUFHÖRT ZU FUNKTIONIEREN.

VERLÄNGERUNGSKABEL

Ein kurzes Stromkabel ist erforderlich, um das Risiko zu verringern, sich in einem längeren Kabel zu verfangen oder darüber zu stolpern. Längere abnehmbare Stromversorgungskabel oder Verlängerungskabel sind verfügbar und können bei sorgfältigem Gebrauch verwendet werden. Wenn ein längeres abnehmbares Stromversorgungskabel oder Verlängerungskabel verwendet wird,

- 1) Die angegebene elektrische Leistung des Kabelsatzes oder des Verlängerungskabels sollte mindestens so groß sein wie die elektrische Leistung des Geräts und
- 2) Das Verlängerungskabel sollte ein 3-adriges Erdungskabel sein und
- 3) Das längere Kabel sollte so verlegt werden, dass es nicht über die Arbeitsplatte oder Tischplatte hängt, wo es unbeabsichtigt (insbesondere von Kindern) gestolpert, sich verfangen oder angezogen werden kann.

ANWEISUNGEN ZUR ERDUNG

Dieses Gerät muss während der Verwendung geerdet sein.

VORSICHT: Schließen Sie das Gerät nur an ordnungsgemäß geerdete Steckdosen an, um einen dauerhaften Schutz gegen das Risiko eines Stromschlags zu gewähren.

ANWEISUNGEN ZUR ERDUNG

In den nordamerikanischen Märkten hat das Gerät einen Stecker, der wie in Abbildung A aussieht. Außerhalb Nordamerikas verkaufte Kessel enthalten abnehmbare Kabel zur Verwendung mit Steckdosen in diesen Märkten. Versuchen Sie NICHT, ein Stromkabel in eine inkompatible Steckdose zu stecken. Geräteschäden, Schäden am Stromsystem oder körperliche Schäden können daraus folgen. Für den Anschluss eines dreipoligen Erdungssteckers an eine zweipolige Steckdose sollte ein Adapter, wie in Abbildung B dargestellt, verwendet werden. Die Erdungslasche, die aus dem Adapter herausragt, muss mit einer Metallschraube an eine permanente Erdung, z. B. eine ordnungsgemäß geerdete Steckdose, wie in Abbildung C dargestellt, angeschlossen werden.

Ordnungsgemäß-angeschlossener
Schaltungserdungsleiter

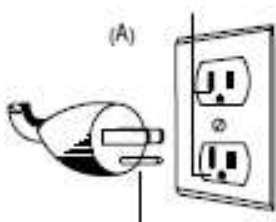

Erdungszinke

Adapter

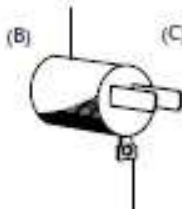

Erdungsmittel

Metall-Befestigungsschraube

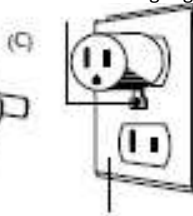

Deckel der geerdeten Steckdose

Achtung: Dieses Gerät verwendet ein Hochleistungsrelais, um die gewünschte Wassertemperatur zu erreichen. In einigen Fällen kann dieses Relais leichte flackernde Lichter auf demselben Stromkreis verursachen. Es ist am besten, dieses Gerät auf einem bestimmten Stromkreis zu verwenden oder alle anderen Geräte während der Verwendung dieses Geräts auszuschalten. Es wird elektrische Systeme nicht beschädigen, aber Vorsicht ist geboten, um diesen Stromkreis nicht zu überlasten, wenn andere Geräte gleichzeitig eingeschaltet sind.

Inhaltsverzeichnis

Umschlag/Kundendienstinformation	1
WICHTIGE SICHERHEITSHINWEISE	2
WEITERE SICHERHEITSHINWEISE	4
Geräteteile und Bedientasten	6
Bedingungs-Abbildungen	7
Bedingungsanleitungen	7
• Aufstellen des Kessels	7
• Vorbereiten des Kessels für den ersten Gebrauch	8
• Auswahl der Temperatur-Anzeige, Fahrenheit oder Celsius	8
• Einstellung der Temperatur	8
- Empfohlene Temperatur-Tabelle	8
- Manuelles Kochen	8
- Auswählen einer voreingestellten Temperatur	8
- Manuelle Einstellung der gewünschten Temperatur	9
• Einstellung der Schnellkoch-Funktion	9
• Einstellung der Warmhalte-Funktion	9
• Timer-Funktion	10
• Hörbare Signaltöne	10
• Einstellung der Deckelspannung des Kessels	11
• Wartung und Reinigung	11
• Aufbewahren	11
• Entkalken	12
• Brewista empfiehlt den Brewista Descaler	12
• Kaffeezubereitung	13
• Benutzer auf großen Höhen	14
• Warnungen und technische Daten	14
1- Jahr eingeschränkte Herstellergarantie Information	15
Ornungsgemäße Entsorgung dieses Produkts	15

Geräteteile und Bedientasten

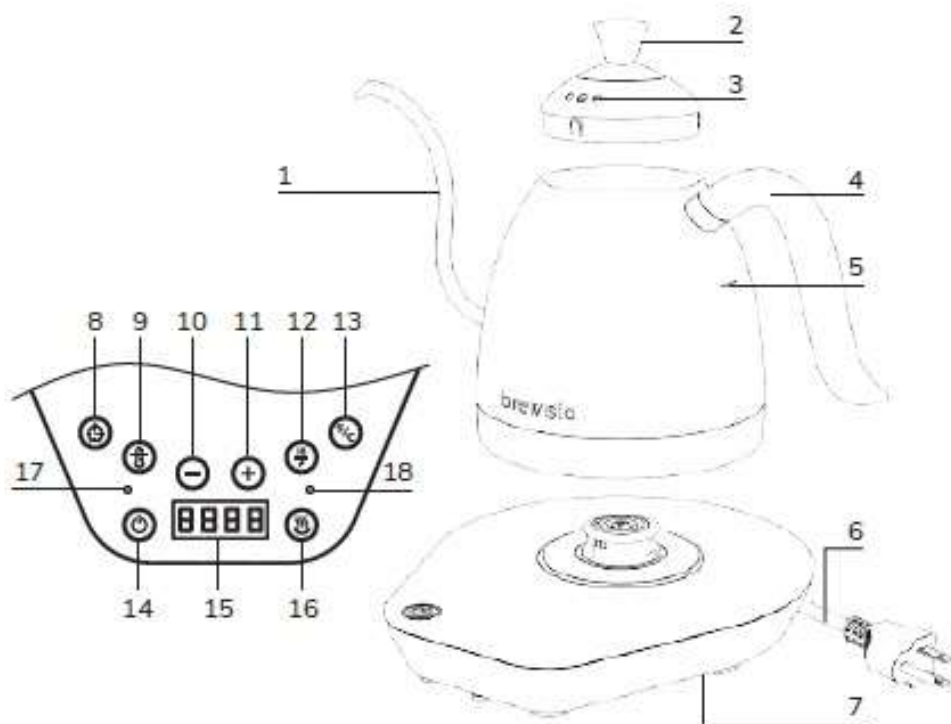

- | | |
|-----------------------------|---------------------------------------|
| 1) Tülle | 10) [-]-Taste |
| 2) Deckel | 11) [+]-Taste |
| 3) Dampföffnungen | 12) Schnellkoch-Taste |
| 4) Griff | 13) Temperatur-Anzeige-Taste |
| 5) MAX-Wasserstandsanzeige | 14) Einschalttaste |
| 6) Kabel mit Stecker | 15) LCD-Display |
| 7) Sockel | 16) Warmhalte-Taste |
| 8) Timer-Taste | 17) Heizungs-Anzeigeleuchte |
| 9) Temperatur-Einstelltaste | 18) Warmhalte-Funktion-Anzeigeleuchte |

Bedienungs-Abbildungen

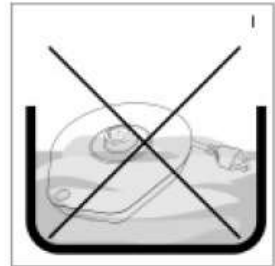
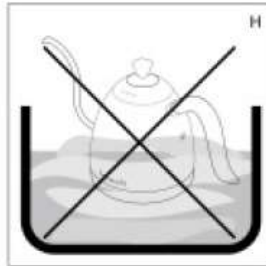
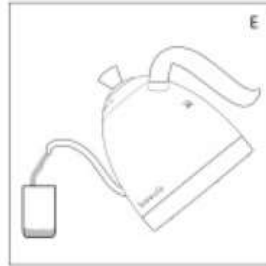
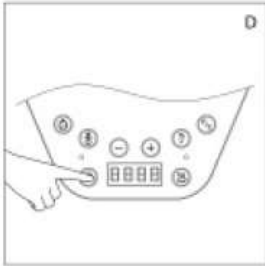

BEDINGUNGSANLEITUNGEN

Hinweis: Bevor Sie den Kessel an die Steckdose anschließen, überprüfen Sie, ob der Stromkreis nicht durch andere Geräte überlastet ist.

1) Aufstellen des Kessels:

- Setzen Sie den Sockel (7) auf eine glatte, feste Oberfläche.
- Nehmen Sie den Kessel vom Sockel ab (7).
- Entfernen Sie den Deckel(2).
- Füllen Sie den Kessel mit kaltem Wasser (Abbildung A).

WICHTIG! Füllen Sie den Kessel nicht über die MAX-Anzeige (1 L), die sich innerhalb des Kessels befindet.

- Nachdem Sie den Kessel mit Wasser gefüllt haben, setzen Sie den Deckel (2) sicher wieder auf, wobei die Dampföffnungen (3) vom Griff weg zeigen, und stellen Sie den Kessel auf den Sockel.

- Stecken Sie das Ende des Kabels in den Sockel.
- Stecken Sie das Kabel in eine geerdete Steckdose (Abbildung B).

2) Vorbereiten des Kessels für den ersten Gebrauch:

- Füllen Sie den Kessel mit kaltem Wasser bis zu der 1,0L Markierung.
- Setzen Sie den Deckel (2) wieder auf, wobei die Dampföffnungen (3) vom Griff weg zeigen.
- Drücken Sie die Einschalttaste (14), um den Heizvorgang zu beginnen.
- Bringen Sie Wasser zum Kochen und entleeren Sie dann den Kessel.
- Lassen Sie das Gerät 1 Minute lang abkühlen.
- Wiederholen Sie das Kochen und Spülen zweimal vor der Verwendung.

3) Auswahl der Temperatur-Anzeige, Fahrenheit oder Celsius:

- Wenn der Sockel eingeschaltet ist, drücken Sie die Taste mit dem Symbol °F / °C (13), um die Temperatur-Anzeige entweder auf Fahrenheit oder Celsius einzustellen.

4) Einstellung der Temperatur:

Hinweis: Auf größeren Höhen kocht das Wasser bei niedrigeren Temperaturen. Stellen Sie die Temperatur nicht über den Siedepunkt des Wassers ein. Sehen Sie sich die Grafik im Abschnitt "Benutzer auf großen Höhen" weiter unten in diesem Handbuch an, um die Siedetemperatur für Ihre Höhe zu bestimmen.

Empfohlene Temperatur-Tabelle:

Getränk	Temperatur	Getränk	Temperatur
Grüner Tee	80 °C (175 °F)	Kakao	88 °C (190 °F)
Weißer Tee	85 °C (185 °F)	Heißes Müsli	91 °C (195 °F)
Oolong-Tee	88 °C (190 °F)	Kaffee	93 °C (200 °F)
Schwarzer Tee / Kräutertees	98 °C (208 °F)	Teebeutel	98 °C (208 °F)

• Manuelles Kochen (Abbildung D):

- Drücken Sie die Einschalttaste (14), um den Kochvorgang automatisch bei der werkseitig voreingestellten Temperatur von 85 °C (185 °F) zu starten.
 - Falls bereits eine andere Temperatur eingestellt wurde, ist die Werkseinstellung nicht mehr wirksam und es wird die letzte Temperatureinstellung verwendet.
 - Das LCD-Display wird die eingestellte Temperatur 3 Mal kurz anzeigen und dann die aktuelle Temperatur im Inneren des Kessels zeigen.
 - Wenn die eingestellte Temperatur erreicht ist, werden Sie zwei Signaltöne hören.

- **Auswählen einer voreingestellten Temperatur:**
 - Drücken Sie wiederholt auf die Temperatur-Einstelltaste (9), bis die gewünschte voreingestellte Temperatur angezeigt wird.
 - Die werkseitig voreingestellten Temperaturen sind:

▪ 40°C (104°F)	▪ 85°C (185°F)
▪ 50°C (122°F)	▪ 88°C (190°F)
▪ 60°C (140°F)	▪ 96°C (205°F)
▪ 70°C (158°F)	▪ 98°C (208°F)
▪ 80°C (175°F)	
 - Die Standardeinstellung für die Temperatur ist 85°C (185°F)
 - Drücken Sie die Einschalttaste (14), um den Kochvorgang zu starten.
 - Wenn die eingestellte Temperatur erreicht ist, werden Sie zwei Signaltöne hören.
- **Manuelle Einstellung der gewünschten Temperatur:**
 - Drücken Sie die Temperatur-Einstelltaste (9); die zuletzt eingestellte Temperatur wird kurz auf dem Display angezeigt.
 - Drücken Sie die [+]-Taste (11) oder die [-]-Taste (10), um die gewünschte Temperatur einzustellen.
 - Sobald die Anzeige aufhört, ist die Temperatur eingestellt und das LCD-Display zeigt die aktuelle Wassertemperatur an.
 - Drücken Sie die Einschalttaste (14), um den Kochvorgang zu starten.
 - Wenn die eingestellte Temperatur erreicht ist, werden Sie zwei Signaltöne hören.

Hinweise:

- Um den Heizvorgang manuell zu unterbrechen, können Sie jederzeit die Einschalttaste (14) drücken oder den Kessel vom Sockel abnehmen.
- Die einmal eingestellte Temperatur wird gespeichert und beim nächsten Einschalten des Wasserkochers abgerufen. Die Standardeinstellung der Temperatur von 85 °C (185 °F) ist nicht mehr aktiv, nachdem eine andere Temperatur eingestellt wurde.
- Während des Heizvorgangs zeigt das LCD-Display die aktuelle Wassertemperatur.
- Das Display zeigt eine Stunde lang die Wassertemperatur an, wenn der Wasserkocher nicht vom Sockel abgenommen wird.
- Wenn der Kessel während des Heizvorgangs vom Sockel abgenommen wird, schalten sich der Heizvorgang und die Heizungs-Anzeigeleuchte (17) ab, und auf dem LCD-Display erscheint "00:00".
- Wenn der Kessel wieder auf den Sockel gestellt wird, zeigt das Display 1 Stunde lang die aktuelle Wassertemperatur an.
- Um den Heizvorgang und/oder die Warmhaltefunktion wieder zu starten, müssen Sie die entsprechenden Tasten drücken, sobald der Kessel wieder auf den Sockel gestellt wurde.

5) Einstellung der Schnellkoch-Funktion (optional):

- Drücken Sie die Schnellkoch-Taste (12), um die Schnellkoch-Funktion zu starten.
 - Die Schnellkoch-Taste leuchtet auf und das Wasser wird sofort zum Kochen gebracht.
- Drücken Sie die Schnellkoch-Taste (12) wieder, um die Funktion zu stoppen.

6) Einstellung der Warmhalte-Funktion (optional):

- Drücken Sie jederzeit die Warmhalte-Taste (16), um die Funktion zu aktivieren oder zu deaktivieren. Die gewünschte voreingestellte Temperatur wird auf dem LCD-Display fünf Mal kurz angezeigt.
- Wenn die Warmhalte-Funktion aktiv ist, leuchtet die Warmhalte-Funktion-Anzeigeleuchte.
- Nachdem das Wasser die voreingestellte Temperatur erreicht hat, werden Sie zwei Signaltöne hören und die eingestellte Temperatur wird eine Stunde lang aufrechterhalten.
- Sobald der Warmhaltevorgang abgeschlossen ist, werden Sie einen langen Signalton hören.
- Wenn der Kessel vom Sockel abgenommen wird, muss der Kessel wieder auf den Sockel gestellt und die Warmhalte-Taste (16) erneut gedrückt werden, um die Funktion wieder zu aktivieren.

7) Timer-Funktion:

- Wenn der Kessel vom Sockel abgenommen wird, zeigt das LCD-Display 00:00 an.
 - Drücken Sie die Timer-Taste (8), um den Timer zu starten.
 - Die ersten zwei Ziffern zeigen die Minuten und die letzten zwei Ziffern zeigen die Sekunden (siehe Abbildung oben).
 - Die maximale Zählzeit beträgt 59'59".
 - Drücken Sie erneut die Timer-Taste (8), um den Timer zu stoppen. Drücken Sie die TIMER-Taste (8) ein weiteres Mal, um den Timer auf null zu stellen.
- Stellen Sie den Kessel wieder auf den Sockel, um den Timer abzubrechen.



8) Hörbare Signaltöne

Der Brewista® Artisan Einstellbarer Temperatur-Kessel verwendet hörbare Signaltöne, um Ihnen Rückmeldung darüber zu geben, was mit Ihrem Gerät passiert.

- Wenn Sie die Einschalttaste (14) drücken, werden Sie einen Signalton hören.
- Nachdem das Wasser die voreingestellte Temperatur erreicht hat, werden Sie 2 Signaltöne hören .
- Wenn die Warmhalte-Funktion abgeschlossen ist, werden Sie einen langen Signalton hören.
- Um die Signaltöne auszuschalten:
 - Nehmen Sie den Kessel vom Sockel ab und drücken Sie gleichzeitig die [+]-Taste (11) und die [-]-Taste (10).
- Sie werden 3 Signaltöne hören und das LCD-Display wird "b.OFF" anzeigen.

- Um die Signaltöne wieder einzuschalten:
 - Nehmen Sie den Kessel vom Sockel ab und drücken Sie gleichzeitig die [+]-Taste (11) und die [-]-Taste (10). Sie werden 3 Signaltöne hören und das LCD-Display wird "b.ON" anzeigen.

9) Einstellung der Deckelspannung des Kessels

Wenn Sie das Gefühl haben, dass der Deckel des Kessels zu hart oder zu leicht vom Kessel abnehmbar ist, folgen Sie bitte die unten stehenden Schritte, um die Spannung einzustellen:

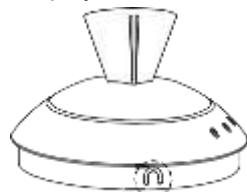

Deckellasche

- Entfernen Sie den Deckel (2) des Kessels. Verwenden Sie eine Spitzzange oder ein ähnliches Werkzeug, um die drei Laschen des Kesseldeckels einzustellen. Wenn Sie die Lasche eindrücken, wird die Deckelspannung reduziert und das Aufsetzen und Abnehmen des Deckels erleichtert. Wenn Sie die Laschen herausziehen, lässt sich der Deckel schwerer abnehmen.
- Nachdem Sie die Laschen angepasst haben, setzen Sie den Deckel wieder auf und entfernen ihn wieder, um zu sehen, ob die Einstellung korrekt ist.
- Wiederholen Sie die Schritte 2 und 3, bis Sie den Deckel nach Ihren Präferenzen eingestellt haben.

10) Wartung und Reinigung:

- Dieses Gerät enthält keine vom Benutzer zu wartenden Teile und erfordert wenig Wartung.
 - Wenden Sie sich bei Wartungs- oder Reparaturarbeiten an das qualifizierte Personal.
- Reinigen Sie den Kessel regelmäßig.
 - Reinigen Sie die Außenseite des Sockels und des Kessels mit einem feuchten, weichen Tuch.
- Reinigen Sie das Innere des Kessels mit Geschirrspülmittel und spülen Sie ihn sorgfältig mit Wasser.
 - Verwenden Sie keine Scheuermittel.
 - Trocknen Sie sorgfältig den Kessel und den Sockel nach der Reinigung.

ACHTUNG: Tauchen Sie den Kessel oder den Sockel niemals in Wasser oder andere Flüssigkeiten ein.

ACHTUNG: Ziehen Sie immer den Stecker des Kessels aus der Steckdose und warten Sie, bis der Kessel abgekühlt ist, bevor Sie ihn reinigen.

11) Aufbewahren:

- Reinigen und trocknen Sie alle Teile vor der Aufbewahrung.
- Bewahren Sie den Kessel in seiner Schachtel oder an einem sauberen, trockenen Ort auf.
- Wickeln Sie das Kabel niemals um den Kessel herum.
 - Abnehmbare Kabel sollten von dem Sockel getrennt und ordnungsgemäß aufbewahrt werden.

12) Entkalken:

- Der Aufbau von mineralischen Ablagerungen im Kessel kann die Temperaturkonsistenz beeinflussen und die Aufheizung verlangsamen.
- Um eine optimale Leistung zu gewährleisten, empfiehlt Brewista, den Kessel zu entkalken, wenn im Inneren des Kessels eine Mineralienansammlung sichtbar ist.

Hinweis: Essig entkalkt den Kessel möglicherweise nicht wirksam und kann gründlich schwer zum Ausspülen sein. Essig kann auch einen Geruch hinterlassen, der sich auf die spätere Verwendung auswirken kann.

Brewista empfiehlt den Brewista Descaler.

Wie funktioniert der Brewista Descaler:

- 1) Mischen Sie 1 Packung Brewista® Descaler mit 1,2L (40 oz.) lauwarmem Wasser.
- 2) Füllen Sie den Kessel mit der Lösung auf bis zu der MAX-Markierung.
- 3) Bringen Sie die Lösung zum Kochen.
- 4) Lassen Sie das Gefäß 15 Minuten abkühlen und entsorgen Sie dann die Lösung.
- 5) Spülen Sie sorgfältig mit frischem Wasser nach.

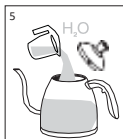
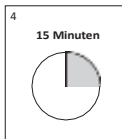
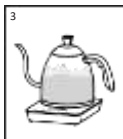
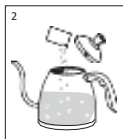
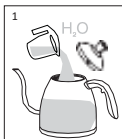

KAFFEEZUBEREITUNG

“Pour Over” Manuell Gebrühter Kaffee

“Pour Over” ist die einfachste Methode der Kaffeezubereitung. Sie erlaubt dem Einzelnen die größte Kontrolle über die Sättigung des Kaffeesatzes und die größte Beteiligung des Nutzers. Es erfordert mehr Zeit als das Betätigen des EIN-Schalters einer Tropfkaffeemaschine, aber für viele ist die größere Beteiligung Teil des Kaffeegenusses.

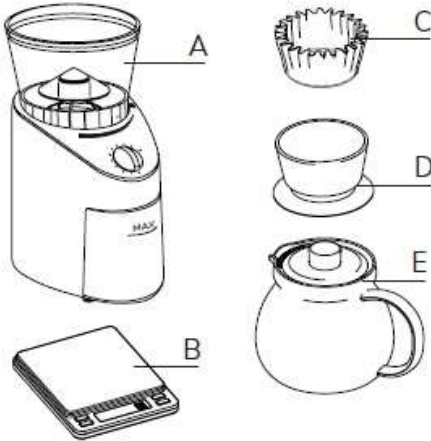

- A. Mühle
- B. Waage
- C. Papierfilter, Stofffilter oder Permanentfilter
- D. „Pour Over“-Filterkorb
- E. Becher oder Karaffe
- F. Methode für das Kochen des Wassers (Brewista Kettle empfohlen)

Die Manuelle “Pour-Over”-Brüh-Methode

- Messen Sie etwa 6 Unzen (ca. 178ml) Wasser für jede Tasse, die Sie zubereiten möchten. Geben Sie das gemessene Wasser in einen Kessel und schalten Sie den Kessel ein, um das Wasser auf die gewünschte Temperatur zu bringen.
- Mahlen Sie zwei Esslöffel Kaffeebohnen pro Tasse Kaffee.
- Spülen Sie den Filter, den Tropfer und den Glasbehälter (oder was immer Sie verwenden) in heißem Wasser, um sie vorzuwärmen.
- Bauen Sie den Filter, Tropfer und Behälter zusammen und kippen Sie den gemahlene Kaffee in den Filter.
- Wenn das Wasser die eingestellte Temperatur erreicht hat, nehmen Sie den Kessel vom Sockel ab. Die gewünschte Kaffee-Brüh-Temperatur beträgt 96°C, etwas niedriger als die Siedetemperatur.
- Gießen Sie nun das Wasser in den Filter. Rühren Sie den Kaffee ein wenig um, um sicherzustellen, dass alles mit Wasser gesättigt wird. Ein langsames, gleichmäßiges Gießen ermöglicht die beste Extraktion aus dem Kaffeesatz.

Tipps

- Möglicherweise müssen Sie zwei oder drei Mal gießen, je nach Mahlgrad, Filter-Größe und Menge des zubereiteten Kaffees..
- Das Vorbefeuchten des Kaffeesatzes eine Minute vor Beginn des Gießens hilft bei der Extraktion
- Eine schmalere Tülle ermöglicht eine bessere Kontrolle des Wasser-Verlaufs.
- “Pour Over“-Kaffee wird normalerweise einer als Tropfkaffeemaschine, aber nicht so fein wie Espresso gemahlen.

Benutzer auf großen Höhen

Auf größeren Höhen kocht das Wasser bei niedrigeren Temperaturen. Verwenden Sie den folgenden Graphen, um die Siedetemperatur Ihres Kessels zu bestimmen.

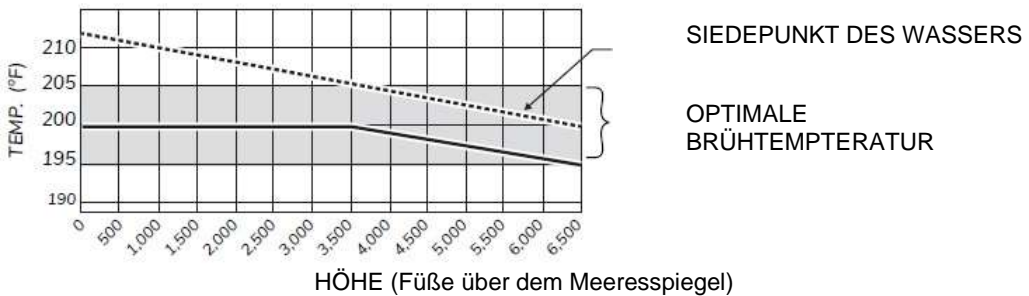
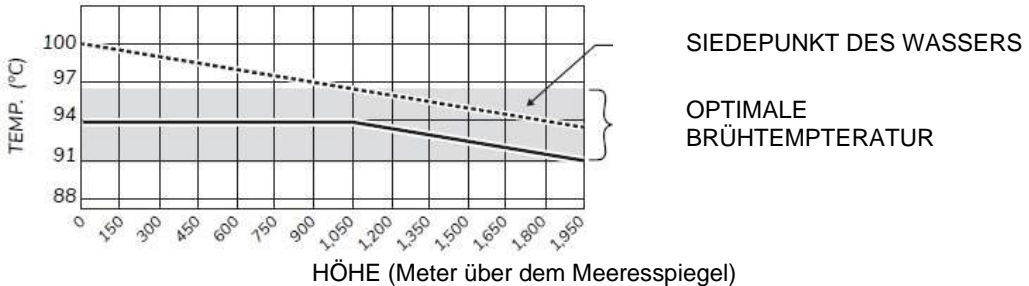

ACHTUNG: Das Gerät ist bei der Verwendung sehr heiß. Fassen Sie die Oberfläche des Kessels nicht an. Verbrennungsgefahr!

ACHTUNG: Lassen Sie den Kessel während des Kochens des Wassers nie ohne Aufsicht, insbesondere wenn Kinder in der Nähe sind.

ACHTUNG: Entfernen Sie den Deckel .

ACHTUNG: Tauchen Sie den Sockel oder den Kessel nicht in Wasser oder eine andere Flüssigkeit ein. Dies kann einen Stromschlag verursachen oder das Gerät beschädigen.

ACHTUNG: Vorsicht beim Umgang mit heißem Wasser. Verbrühungsgefahr!!

TECHNISCHE DATEN

Für Länder mit einer Spannung von 110-127V

Nennspannung: 120 V ~60 Hz

Nennstrom: 10A

Nennaufnahmeleistung: 1100W

Kapazität: Maximales Fassungsvermögen 1,0 Liter (33,8 oz)

Für Länder mit einer Spannung von 220-240V

Nennspannung: 220-240 V ~50/60 Hz

Nennaufnahmeleistung: 1000-1200W

Kapazität: Maximales Fassungsvermögen 1,0 Liter (33,8 oz)

EINGESCHRÄNKTE HERSTELLERGARANTIE

1- Jahr beschränkte Herstellergarantie ab dem Datum des Originalkaufs.

1. Diese Garantie gilt nur für den Originalverbraucher, Käufer oder Geschenkempfänger. Bewahren Sie den Original-Kaufbeleg auf, da für die Geltendmachung eines Garantieanspruchs ein Kaufnachweis erforderlich ist. Das Produkt muss bei einem autorisierten Einzelhändler gekauft werden, damit die Garantie gültig ist.
2. Defekte, die durch ungeeigneten Anschluss, ungeeignete Bedienung, schlechte Wasserqualität oder Reparaturversuche von nicht autorisierten Personen entstehen, sind nicht durch die Garantie umfasst. Dasselbe gilt für die Nichtbeachtung der Verwendung von Verbrauchsmaterialien (z. B. Reinigungs- und Entkalkungsmittel), die nicht den Originalangaben entsprechen.
3. Routinemäßige Verschleißteile (z. B. Dichtungen und Ventile, Dauerhaft-Filter) und zerbrechliche Teile wie Glas sind von der Garantie ausgeschlossen.
4. Schäden, die nicht in der Verantwortung des Herstellers liegen, sind nicht durch die Garantie gedeckt. Dies gilt insbesondere für Ansprüche, die sich aus missbräuchlicher Verwendung ergeben (z. B. Einsatz mit falscher Stromart oder Spannung).
5. Die Garantie wird ungültig, wenn Reparaturen von Dritten durchgeführt werden, die nicht vom Hersteller dazu autorisiert sind und/oder wenn andere Ersatzteile als die des Originalherstellers verwendet werden.
6. Bei Nichteinhaltung der in Abschnitt 1 aufgeführten wichtigen Sicherheitshinweisen wird die beschränkte Garantie ungültig.
7. Nur für Gebrauch im Haushalt.

Um einen Garantieanspruch zu stellen, bringen Sie dieses Gerät nicht in das Geschäft zurück. Schicken Sie bitte eine E-Mail an

hello@brewista.co



Ordnungsgemäße Entsorgung dieses Produkts

Dieses Zeichen weist darauf hin, dass dieses Produkt in der gesamten Europäischen Union nicht mit anderen Haushaltsabfällen entsorgt werden darf. Um eine mögliche Schädigung der Umwelt oder der menschlichen Gesundheit durch unkontrollierte Abfallentsorgung zu verhindern, recyceln Sie es verantwortungsbewusst, um die nachhaltige Wiederverwendung von Materialressourcen zu fördern. Um Ihr gebrauchtes Gerät zurückzugeben, nutzen Sie bitte die Rückgabe- und Sammelsysteme oder wenden Sie sich an den Händler, bei dem das Produkt gekauft wurde. Sie können dieses Produkt zum umweltgerechten Recycling abholen.



brewista®

ARTISAN

Gooseneck Kettle

1 L-Einstellbarer-Temperaturkessel

BA6VK BA10VK BA62VK

+44 207 635 6247 | hello@coffehit.co.uk