



Blueair HealthProtect™

User Manual

Manuel utilisateur

Manual del usuario

사용 설명서

使用手冊

Blueair HealthProtect™ 7400/7700 Series

Product name:	Model number:	Model number:
10-models	100-127V	220-240V
7410i	7411371000	7421371000
7710i	7711371000	7721371000
40-models		
7440i	7412371000	7422371000
7740i	7712371000	7722371000
70-models		
7470i	7413352000	7423352000
7475i	7413352000	7423352000
7770i	7713352000	7723352000
7775i	7713352000	7723352000

Please read this user manual carefully and keep it for future reference.
The latest version of this user manual can be found on www.blueair.com

Note: There may be local variations of these models.

Content

Blueair HealthProtect™	6
Safety instructions	8
Get started	10
Control panel	11
Filters	20
Move the air purifier	22
Cable winder	22
Care and maintenance	23
Troubleshooting	24
Disposal and recycling	25
Help and support	25
Warranty information	25
Specification	26
Regulatory information	27

Blueair HealthProtect™

Blueair HealthProtect™ air purifiers are available in three models, the 10-models, the 40-models and the 70-models. All models are Wi-Fi enabled, have a GermShield™ function to prevent bacterial growth, pre-filters and a main filter to purify air.

All HealthProtect™ models have control functions and built in sensors. The 40-models and the 70-models have additional indications for air quality data. The 40-models have a display for particulate matter data. The 70-models have a dynamic screen control, with additional functions for particles, gases (tVOC), temperature, relative humidity and filter lifetime.

You can change the air purifier settings at any time, using the control panel on the air purifier or remotely using the Blueair app. Additional functions are available for all models through the Blueair app.

Recommendations for best performance

- Use the air purifier in a room that does not exceed the room size recommendation.
- Place the air purifier in a location where air can circulate freely in, out and around the air purifier.
- Do not place the air purifier closer than 10cm/4" to another object.
- During operation, keep doors and windows in the room with the air purifier closed.
- Run the air purifier 24 hours per day with the GermShield™ function on.
- Only use original Blueair filters.
- Change the main filter when the filter replacement indicator appears on the control panel.
- Follow the maintenance instructions in this user manual.

Blueair air purifiers are mainly composed of a motor, a fan and a filter. The air purifier removes contaminants from the air in a room to improve indoor air quality.

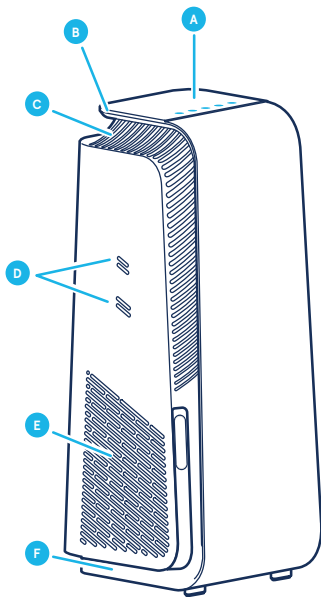

- A** Control panel
- B** Handle
- C** Air outlet
- D** Air quality sensor inlets
- E** Air inlet
- F** Feet and wheels

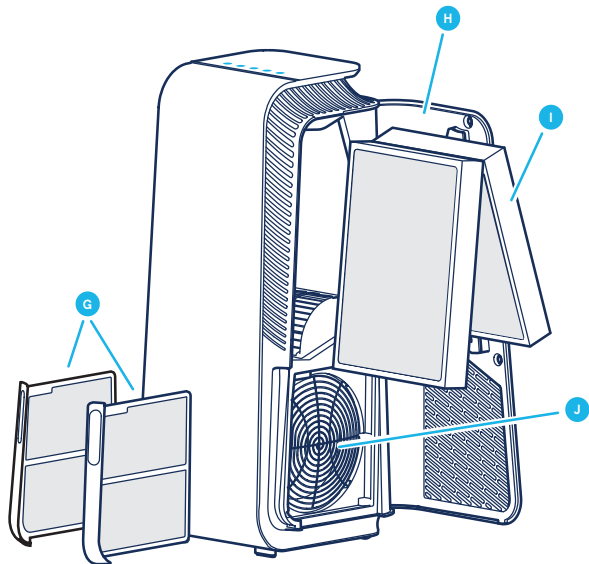

- G** Pre-filters
- H** Filter door
- I** Main filter
- J** Fan and motor
- K** Power cable (not in picture)
- L** User Manual (not in picture)

Safety instructions

Blueair HealthProtect™ air purifiers are electrical appliances for indoor use only, take the necessary precautions to reduce the risk of fire, electric shock or injury.

- This appliance is not intended for use by persons (including children) with reduced physical, sensory or mental capabilities, or lack of experience and knowledge, unless they have been given supervision or instruction concerning use of the appliance by a person responsible for their safety.
- Children should be supervised to ensure that they do not play with the appliance.
- Always disconnect the appliance from the power supply before maintenance.
- Do not alter the power plug in any way and do not attempt to open or service the appliance yourself. Service must be done by the manufacturer, service agent or similarly qualified person using only original Blueair spare parts.
- Ensure that the power cable and the power plug are not at risk of getting damaged. To avoid hazard, a damaged power cable must always be replaced by the manufacturer, service agent or similarly qualified person.
- If the appliance is damaged or malfunctions, turn it off, disconnect it from the power supply and contact Blueair.
- The power plug must be firmly inserted in the power socket.
- When disconnecting the unit from the power supply, do not pull on the power cord, pull on the power plug.
- Use the grounded power cable provided with your Blueair air purifier to plug directly and firmly into an appropriate, grounded electrical outlet. Refer to the rating label on your appliance.

- Do not use an extension cord or a power strip. Refer to the rating label on your appliance.
- Do not alter the power plug in any way. If the plug does not fit into the outlet, contact qualified personnel to install the proper outlet.
- Do not use the included power cord for anything else but the appliance.
- Do not allow objects to enter or block the air inlets and air outlets as this can cause electric shock or damage the appliance.
- Do not place any objects on top of or directly against the appliance.
- Do not sit on, stand, climb onto or hang from the appliance.
- Keep the appliance, including the power cable, at a safe distance from heated surfaces and open fire.
- Keep the appliance and power plug away from water and other liquids.
- Keep the appliance and power plug away from chemicals such as pesticides and deodorants.
- Place the appliance on the floor. The appliance must be placed on a stable surface.
- Do not use the appliance outdoors or in wet environments such as bathrooms, laundry rooms or pool areas.
- Cleaning and user maintenance shall not be made by children without supervision.

Get started

Step 1

Open the filter door, pull out the main filter and remove the protective wrapping.

Step 2

Put the main filter back into the air purifier and close the filter door.

See section Filters for more information regarding filter handling.

Plug into the power supply

Step 1

If your air purifier has a removable power cable, plug the cable firmly into the power cable socket on the air purifier.

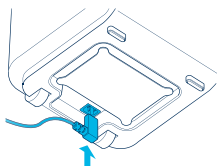

Step 2

Plug the power cable into a grounded wall outlet.

Step 3

Press the On/Off button to turn the air purifier on.

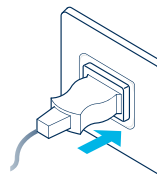

Note! For some markets, the air purifier is equipped with a fixed power cable due to regulatory requirements.

Tip! Store any excess cable length in the cable winder under the air purifier.

Connect to the Blueair app

Connecting the air purifier to the Blueair app allows you to control the air purifier remotely and change the settings. The app adds additional functions to the air purifier.

Step 1

Download the Blueair app from the App store or Google play.

Step 2

Open the Blueair app and follow the instructions to connect it to the air purifier.

Control panel

All HealthProtect™ models have controls, a filter indicator and air quality information. The 40-models and the 70-models have additional indications for air quality data. The 40-models have a display for particulate matter data. The 70-models have a dynamic screen control, with additional functions for particles, gases (tVOC), temperature, relative humidity and filter lifetime.



Controls

Control the air purifier using the buttons on the control panel or using the Blue air app.



On/Off

Auto

Auto mode



Airflow speed



GermShield™



Wi-Fi

On/Off



Press to turn On or Off.

Note! Wi-Fi, sensors and the GermShield™ function continue to be in operation when the air purifier is turned off.

Auto mode

In auto mode the air purifier automatically controls the airflow based on air quality information from the sensor.

Auto Press to Activate or Deactivate.

Indicators 10-models/40-models



Status White light
On.



Status No light
Off.

Indicators 70-models



Status checkmark
On.



Status cross
Off.

Airflow speed

Available airflow speed options are: 1, 2, 3 and 0.



Press to switch between the different airflow speeds.

Indicators 10-models/40-models



Indicators 70-models



GermShield™

The air purifier has a GermShield™ function that activates when a germ-prone environment is detected. The 70-models have an additional indicator on the screen for showing when the GermShield™ function is in operation.



Press to Activate or Deactivate.

Indicators 10-models/40-models

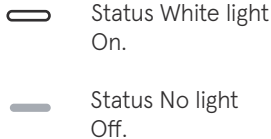

Indicators 70-models

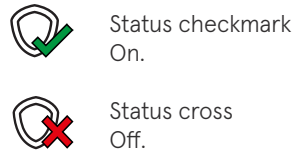

Note! When GermShield™ is activated, a light draft can come from the air purifier when detecting a germ prone environment.

Wi-Fi Connection

A Wi-Fi function is available on all models and allows the air purifier to connect to the Blueair app and to receive functional updates. If you do not wish to be connected to Wi-Fi, press the Wi-Fi button to disable the Wi-Fi function.

Button



Press for >15s to turn Wi-Fi on or off.

Indicators (10-models and 40-models)



Status White light
Connected to Wi-Fi network.



Status White fast "blinking" light
Failed to connect.



Status White "pulsating" light
Wi-Fi On, ready for onboarding.



Status No light
Wi-Fi functionality Off.

Indicators LCD screen (70-models)



Status Green checkmark
On.



Status Red cross
Off.



Status Red exclamation
Connection error.

Indicators Buttons (70-models)



Status White light
Connected to Wi-Fi network.



Status White "pulsating" light
Wi-Fi On, ready for onboarding.



Status dimmed light
Wi-Fi functionality Off.



Status White fast "blinking" light
Connection error.

See the Blueair app for further information regarding Wi-Fi connection.
For support, visit www.blueair.com/customer-support

Filter indicator

The air purifier calculates the remaining lifetime of the filter based on usage and sensor readings, and indicates when it is time to replace the filter.

Indicators (10-models and 40-models)



Status Filter replacement
No lifetime left of the filter.



Status Filter replacement "blinking"
Cannot recognize a Blueair filter
/No filter detected.

Indicators (70-models)



Status Filter replacement
No lifetime left of the filter.



Status New filter
Filter change completed.



Status Filter warning
Cannot detect a Blueair filter.



Status No filter
No filter detected.

See Troubleshooting for more information on filter indicators.

Category indicators (40-models and 70-models)

The categories of the different functions are indicated on the top of the screen- press the buttons on the control panel or on the left and right arrow to view the data for the chosen category.

PM1

Particle data



Gas data



Temperature



Filter lifetime



Relative humidity

Air quality information

The air quality levels for particulate matter (PM) and gases (tVOC) are indicated using a color scale on the control panel.

PM1 Particulate matter, particles with diameter of size 1 micrometer or less.

PM2.5 Particulate matter, particles with diameter of size 2.5 micrometers or less.

PM10 Particulate matter, particles with diameter of size 10 micrometers or less.

VOC Volatile organic compounds, gases found in both outdoor and indoor air.

Indicators



Particulate matter indicator



Gases (tVOC) indicator

Air quality level

The air quality indicator bar for particles will show the highest pollution level out of PM1, PM2.5 and PM10.

	Very Polluted
	Slightly Polluted
	Moderate
	Good
	Excellent
	Data not available

See the Blueair app for further information regarding air quality.

Air quality data 40-models and 70-models

The 40-models have an additional display that shows measured values for PM1, PM2.5 and PM10. Press the left or right arrow to switch between the different particulate matter sizes.

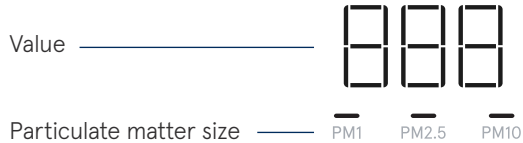

Indicators

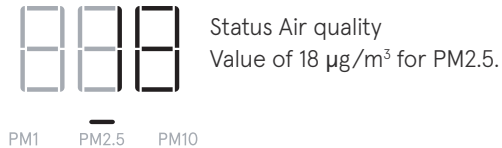

The 70-models have a dynamic screen control that shows additional values and statuses for different categories, and have additional indications to show active functions. Press the left or right arrow to switch between the different categories.



Particle data indicator

The air quality data for particles are indicated on the screen. Press the left or right arrow to switch to the Particle data category page. The screen shows measured values for PM1, PM2.5 and PM10, with its related air quality information indicated in the status bar.

PM1

5

Category PM1
Value of 5 $\mu\text{g}/\text{m}^3$.
Status Excellent air quality.

PM2.5

15

Category PM2.5
Value of 15 $\mu\text{g}/\text{m}^3$.
Status Good air quality.

PM10

55

Category PM10
Value of 55 $\mu\text{g}/\text{m}^3$.
Status Moderate air quality.



Loading data
/No data available.

See the Blueair app for more information.

Temperature indicator

The room temperature is indicated on the screen. Press the left or right arrow to switch to the Temperature category page.



17°C

Category Temperature
Value of 17 degrees Celsius/63 degrees Fahrenheit in the room.

Relative humidity indicator

The relative humidity of the room is indicated on the screen. Press the left or right arrow to switch to the Relative humidity category page.



36%

Category Relative humidity
Value of 36% in the room.

Gas data indicator

The air quality data for gases (tVOC) is indicated on the screen. Press the left or right arrow to switch to the Gas data category page. The screen shows the different sensor readings of gases over time.

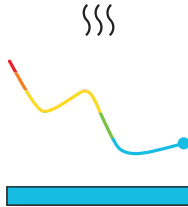

Category Gas data

Value of air quality levels for gases (tVOC) in the room over time.

Status Excellent air quality.

Filter lifetime indicator

The remaining lifetime of the filter is indicated on the screen. Press the left or right arrow to switch to the Filter lifetime category page. The air purifier will count down from 100% with a new filter, and indicate when it is time to change filter.



Category Filter lifetime

Value of 90% left of the filter.

Status bar counting down.



Category Filter lifetime

Value of 9% left of the filter.

Status bar counting down.

Filters

The air purifier is delivered with two pre-filters and one main SmartFilter filter installed. The filters purify the air from both particles and gases. For best performance, clean the pre-filters regularly and change the main filter when the air purifier indicates filter change. To find the correct main filter for your air purifier, use the Blueair app or visit www.blueair.com. The model number of your air purifier can be found on the rating label on the air purifier.

Blueair filter subscription program

Use the Blueair app or visit www.blueair.com to sign up for the Blueair filter subscription program. (Not available in all markets)

Important! Always turn off and disconnect the appliance from the power supply before changing filters, cleaning or carrying out maintenance procedures.

Clean the pre-filters

For best performance, clean the pre-filters regularly.

Step 1

Push the left or right side frame indent of the air purifier to release the pre-filter.

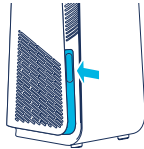

Step 2

Pull out the pre-filter from the slot.

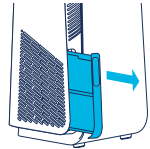

Step 3

Clean the pre-filter, by wiping with a dust cloth or vacuuming with a soft brush attachment.



Step 4

Place the pre-filter back into the slot.

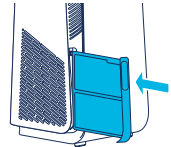

Step 5

Push the pre-filter to lock it in position.

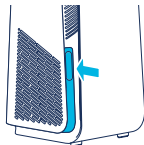

Change the main filter

The air purifier calculates the remaining lifetime of the filter based on usage and sensor readings, and indicates when it is time to change filter. The recommended time for filter change is between 6-12 months depending on the indoor conditions.

A filter replacement indicator appears on the control panel when it is time to change filter.



Filter replacement indicator
(10-models and 40-models)



Filter replacement indicator
(70-models)

Important! Use only original Blueair filters suitable for the model to ensure proper function and performance of the air purifier, and to qualify for full warranty coverage.

Step 1

Open the filter door.

Note! The air purifier will turn off when the filter door is opened.

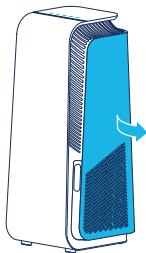

Step 2

Remove the old main filter by pulling gently on to the two tabs.

Close the main filter to seal the pollutants inside.

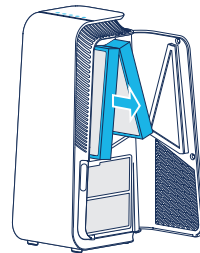

Step 3

Note! Remember to remove the protective plastic from the new main filter before use.

Insert the new main filter.

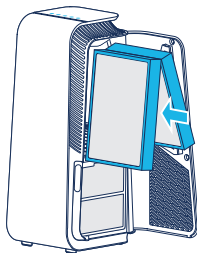

Step 4

Close the filter door.

Note! The filter door needs to be closed for the air purifier to start again.

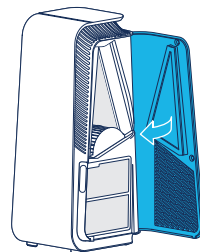

Move the air purifier

The air purifier has feet and wheels to enable moving.

Important!

- Unplug the air purifier before moving it.
- Make sure that the filter door on the air purifier is securely closed.
- Move the air purifier by holding onto the handle at the top of the air purifier with two hands.
- Move the air purifier by tilting it backwards and rolling it on its wheels.

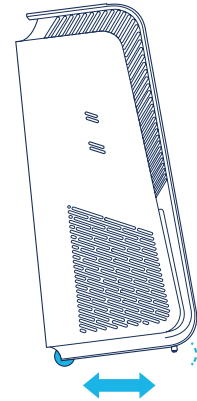

Cable winder

The air purifier has a manual cable winder to store away any excess cable length. The cable winder is at the bottom of the air purifier. Store any excess cable by wrapping it around the cable winder.

Care and maintenance

General

- Disconnect the air purifier from the power supply before maintenance.
- Do not allow foreign objects to enter the air inlets or air outlets. This may cause electric shock or damage the air purifier.
- Never clean with gasoline, chemical solvents or corrosive materials as these agents may damage the air purifier.
- Make sure the air purifier is completely dry before connecting it to power.
- Do not wash the main filter. The main filter is not washable or reusable.

Cleaning

- Clean the pre-filters by wiping with a dust cloth or vacuuming with a soft brush attachment.
- Wipe the exterior of the air purifier with a soft, clean, damp cloth.
- Open the door, clean the inside of the door with a soft, clean cloth.
- Vacuum the small air inlets with a soft brush attachment.
- Vacuum the inside of the air purifier with a soft brush attachment.
- Clean and check the power cable and power plug for wear or damages.
- Clean the sensor when changing the main filter.

Air quality sensor

The inlet for the air quality sensor is located on the side of the air purifier. Vacuum the inlet with a soft brush attachment.

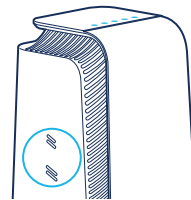

Troubleshooting

Trouble	Possible cause	Action
The air purifier does not work.	The power cable is not connected to the power supply.	Connect the power cable to the power supply.
	The filter door is not closed on the air purifier.	Gently close the filter door completely.
The connection is not working.	The Wi-Fi does not meet the requirements of the device.	Contact Blueair customer service.
	The Blueair app does not have an updated version or have a temporary bug.	Check for updates.
	The Blueair app has user account issues.	Contact Blueair customer service.
The air purifier is indicating that no data is available.	The sensor values are updating.	Wait 30 seconds for update.
		Disconnect the power cable from the wall outlet and wait approximately five seconds before reconnecting the power cable.
The filter indicator is blinking on the control panel and/or the air purifier has reduced airflow speed /or a filter warning is indicated on the screen.	The main filter, or an original Blueair filter, is not detected.	Insert a main filter and/or check it is inserted properly in the air purifier.
		Change to an original Blueair filter.
The buttons on the control panel are blinking when pressed or the display indicates Child lock (not on all models).	The Child lock function is activated.	Turn off Child lock in the Blueair app.
The air purifier have lost Wi-Fi connection and Child lock is activated in the app.	-	Disconnect the power cable from the wall outlet and wait approximately five seconds before reconnecting the power cable.

For further support, please visit www.blueair.com/customer-support

Disposal and recycling

This air purifier should be disposed or recycled as electrical waste and the filter may be recycled as plastic. If you have questions regarding the disposal and recycling of this air purifier, please contact your local recycling facility for availability or Blueair dealer and ask for the correct method of recycling.

Help and support

If you have questions about your product, please visit www.blueair.com or contact your local Blueair retailer.

To contact Blueair for personalized support, please visit www.blueair.com/customer-support

Warranty information

The Blueair Limited Warranty applies only if the air purifier is installed, used and maintained according to the instructions in this manual.

For warranty conditions visit www.blueair.com/warranty

Warranty and returns

If you purchased the air purifier at one of our authorized retailers, please contact the same store to request assistance.

Specification

	7400-series	7700-series
Input voltage, Frequency	120VAC, 60Hz	120VAC, 60Hz
Power consumption ¹	48W	76W
Sound level (min-max) ²	25dB(A)-45dB(A)	27dB(A)-55dB(A)
Recommended room size ³	38 m ² /418 ft ²	62 m ² /674 ft ²
CADR Smoke ³	270 cfm/455 m ³ /h	435 cfm/735 m ³ /h
CADR Dust ³	275 cfm/465 m ³ /h	>400 cfm/>675 m ³ /h
CADR Pollen ³	280 cfm/475 m ³ /h	435 cfm/735 m ³ /h

¹ According to UL867:2011

² Sound pressure according to GB4214.1-2017

³ According to ANSI/AHAM AC-1-2019

Regulatory information

WARNING: Changes or modifications to this unit not expressly approved by the party responsible for compliance could void the user's authority to operate the equipment.

NOTE: This equipment has been tested and found to comply with the limits for a Class B digital device, pursuant to Part 15 of the FCC Rules. These limits are designed to provide reasonable protection against harmful interference in a residential installation. This equipment generates, uses and can radiate radio frequency energy and, if not installed and used in accordance with the instructions, may cause harmful interference to radio communications.

However, there is no guarantee that interference will not occur in a particular installation. If this equipment does cause harmful interference to radio or television reception, which can be determined by turning the equipment off and on, the user is encouraged to try to correct the interference by one or more of the following measures:

- Reorient or relocate the receiving antenna.
Increase the separation between the equipment and receiver.
- Connect the equipment into an outlet on a circuit different from that to which the receiver is connected.
- Consult the dealer or an experienced radio/TV technician for help.

This device complies with Part 15 of the FCC Rules. Operation is subject to the following two conditions:

1. this device may not cause harmful interference, and
2. this device must accept any interference received, including interference that may cause undesired operation.

This device contains licence-exempt transmitter(s)/receiver(s) that comply with Innovation, Science and Economic Development Canada's licence-exempt RSS(s). Operation is subject to the following two conditions: (1) This device may not cause interference, and (2) This device must accept any interference, including interference that may cause undesired operation of the device.

This Class B digital apparatus complies with Canadian ICES-003.

FCC/ISED RF Exposure Information: This equipment should be installed and operated with a minimum distance of 20 centimeters between the radiator and your body.

Blueair HealthProtect™, séries 7400/7700

Nom du produit :

Numéro de modèle :

Numéro de modèle :

Modèles 10	100-127 V	220-240 V
7410i	7411371000	7421371000
7710i	7711371000	7721371000
Modèles 40		
7440i	7412371000	7422371000
7740i	7712371000	7722371000
Modèles 70		
7470i	7413352000	7423352000
7475i	7413352000	7423352000
7770i	7713352000	7723352000
7775i	7713352000	7723352000

Veuillez lire attentivement ce manuel d'utilisation et le conserver pour vous y reporter ultérieurement.
La dernière version de ce manuel d'utilisation est disponible sur www.blueair.com

Remarque : il peut exister des variantes locales de ces modèles.

Contenu

Blueair HealthProtect™	30
Consignes de sécurité	32
Prise en main	34
Panneau de contrôle	35
Filtres	44
Déplacement du purificateur d'air	46
Enrouleur de câble	46
Entretien et maintenance	47
Dépannage	48
Élimination et recyclage	49
Aide et support	49
Informations de garantie	49
Caractéristiques techniques	50
Informations réglementaires	51

Blueair HealthProtect™

Les purificateurs d'air Blueair HealthProtect™ sont proposés en trois modèles : les modèles 10, les modèles 40 et les modèles 70. Tous les modèles sont compatibles Wi-Fi, ont une fonction GermShield™ pour empêcher la prolifération bactérienne, des pré-filtres et un filtre principal pour purifier l'air.

Tous les modèles HealthProtect™ ont des fonctions de commande et des capteurs intégrés. Les modèles 40 et 70 offrent des indications supplémentaires pour les données sur la qualité de l'air. Les modèles 40 disposent d'un écran pour les données de matière particulaire. Les modèles 70 disposent d'un écran de contrôle dynamique, avec des fonctions supplémentaires pour les particules, les gaz (tVOC), la température, l'humidité relative et la durée de vie du filtre.

Vous pouvez modifier les paramètres du purificateur d'air à tout moment, en utilisant le panneau de contrôle du purificateur d'air ou à distance à l'aide de l'application Blueair. Des fonctions supplémentaires sont disponibles pour tous les modèles grâce à l'application Blueair.

Recommandations pour des performances optimales

- Utilisez le purificateur d'air dans un espace qui ne dépasse pas la taille de pièce recommandée.
- Placez le purificateur d'air dans un endroit où l'air peut circuler librement à l'intérieur, à l'extérieur et autour du purificateur.
- Ne placez pas le purificateur d'air à moins de 10 cm d'un autre objet.
- Pendant le fonctionnement, maintenez fermées les portes et les fenêtres de la pièce où est installé le purificateur d'air.
- Faites fonctionner le purificateur d'air 24 heures sur 24 avec la fonction GermShield™ activée.
- N'utilisez que les filtres Blueair d'origine.
- Changez le filtre principal lorsque l'indicateur de remplacement du filtre apparaît sur le panneau de contrôle .
- Suivez les instructions d'entretien de ce manuel d'utilisation.

Les purificateurs d'air Blueair sont principalement composés d'un moteur, d'un ventilateur et d'un filtre. Le purificateur d'air élimine les contaminants de l'air d'une pièce afin d'améliorer la qualité de l'air intérieur.

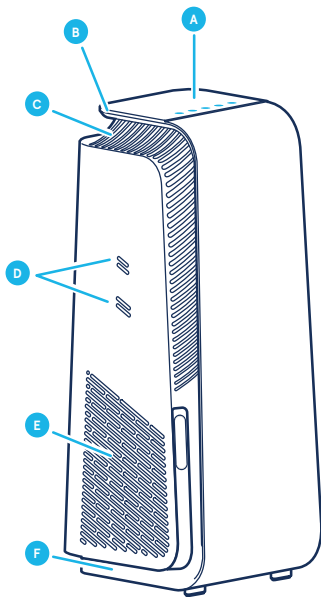

- A** Panneau de contrôle
- B** Poignée
- C** Sortie d'air
- D** Entrées du capteur de qualité de l'air
- E** Entrée d'air
- F** Pieds et roulettes

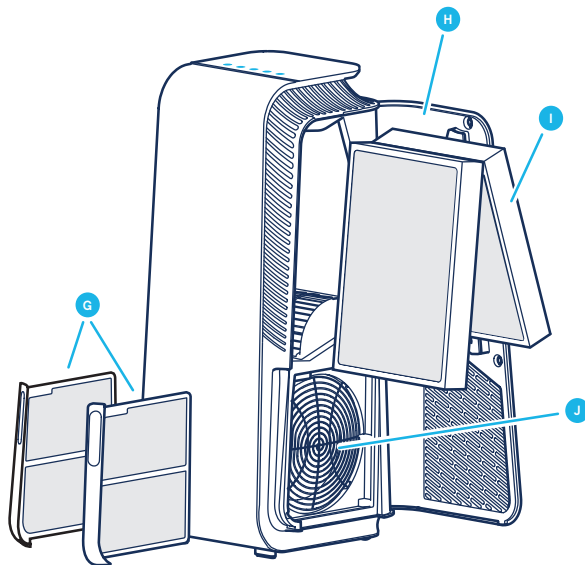

- G** Pré-filtres
- H** Porte du filtre
- I** Filtre principal
- J** Ventilateur et moteur
- K** Câble d'alimentation (non illustré)
- L** Manuel d'utilisation (non illustré)

Consignes de sécurité

Les purificateurs d'air **Blueair HealthProtect™** étant des appareils électriques destinés à être utilisés uniquement à l'intérieur, prenez les précautions nécessaires pour réduire le risque d'incendie, de choc électrique ou de blessure.

- Cet appareil n'est pas conçu pour être utilisé par des personnes (notamment des enfants) dont les facultés physiques, sensorielles ou mentales sont réduites ou qui manquent d'expérience et de compétences, à moins qu'elles n'aient été supervisées ou formées à l'utilisation de l'appareil par une personne responsable de leur sécurité.
- Surveillez les enfants pour vous assurer qu'ils ne jouent pas avec l'appareil.
- Débranchez toujours l'appareil de l'alimentation électrique avant de procéder à l'entretien.
- Ne modifiez pas la fiche d'alimentation de quelque manière que ce soit et n'essayez pas d'ouvrir ou d'entretenir l'appareil vous-même. L'entretien doit être effectué par le fabricant, l'agent de maintenance ou une personne qualifiée similaire en utilisant uniquement des pièces de rechange originales Blueair.
- Assurez-vous que le câble d'alimentation et la fiche d'alimentation ne risquent pas d'être endommagés. Pour éviter tout risque, un câble d'alimentation endommagé doit toujours être remplacé par le fabricant, l'agent de maintenance ou une personne qualifiée similaire.
- Si l'appareil est endommagé ou fonctionne mal, mettez-le hors tension, débranchez-le et contactez Blueair.
- La fiche d'alimentation doit être fermement insérée dans la prise de courant.
- Lorsque vous débranchez l'appareil de l'alimentation électrique, ne tirez pas sur le cordon d'alimentation, mais sur la fiche d'alimentation.

- Utilisez le câble d'alimentation mis à la terre fourni avec votre purificateur d'air Blueair pour le brancher directement et fermement à une prise électrique appropriée, mise à la terre. Reportez-vous à la plaque signalétique de votre appareil.
- N'utilisez pas de rallonge ou de prise multiple. Veuillez vous référer à la plaque signalétique de votre appareil.
- Ne modifiez la prise électrique d'aucune manière. Si la fiche ne rentre pas dans la prise, veuillez faire appel à du personnel qualifié pour installer la prise appropriée.
- N'utilisez pas le cordon d'alimentation fourni pour autre chose que l'appareil.
- Ne laissez pas d'objets entrer ou bloquer les entrées et sorties d'air, au risque de provoquer un choc électrique ou d'endommager l'appareil.
- Ne placez aucun objet sur ou directement contre l'appareil.
- Ne vous asseyez pas, ne vous mettez pas debout, ne grimpez pas sur l'appareil et ne vous y accrochez pas.
- Maintenez l'appareil, y compris le câble d'alimentation, à une distance suffisante des surfaces chauffées et des feux ouverts.
- Maintenez l'appareil et la fiche d'alimentation à l'écart de l'eau et d'autres liquides.
- Tenez l'appareil et la fiche d'alimentation à l'écart des produits chimiques tels que les pesticides et les déodorants.
- Placez l'appareil sur un sol. L'appareil doit être placé sur une surface stable.
- N'utilisez pas l'appareil à l'extérieur ou dans des environnements humides tels que les salles de bain, les buanderies ou les piscines.
- Le nettoyage et l'entretien ne doivent pas être effectués par des enfants sans surveillance.

Prise en main

Étape 1

Ouvrez la porte du filtre, sortez le filtre principal et retirez l'emballage de protection.

Étape 2

Remettez le filtre principal dans le purificateur d'air et fermez la porte du filtre.

Voir la section Filtres pour plus d'informations sur la manipulation des filtres.

Raccordement à l'alimentation électrique

Étape 1

Si votre purificateur d'air est équipé d'un câble d'alimentation amovible, branchez-le fermement à la prise du câble d'alimentation du purificateur d'air.

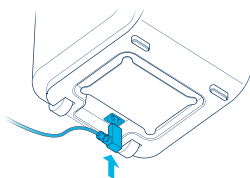

Étape 2

Branchez le câble d'alimentation dans une prise murale mise à la terre.

Étape 3

Appuyez sur le bouton On/Off pour allumer le purificateur d'air.

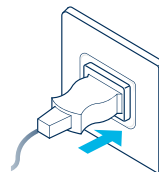

Remarque ! Pour certains marchés, le purificateur d'air est équipé d'un câble d'alimentation fixe en raison des exigences réglementaires.

Conseil ! Rangez toute longueur de câble excédentaire dans l'enrouleur de câble sous le purificateur d'air.

Connection à l'application Blueair

En connectant le purificateur d'air à l'application Blueair, vous pouvez commander le purificateur d'air à distance et modifier ses paramètres. L'application ajoute des fonctions supplémentaires au purificateur d'air.

Étape 1

Téléchargez l'application Blueair à partir de l'App Store (Google play, Appstore).

Étape 2

Ouvrez l'application Blueair et suivez les consignes pour la connecter au purificateur d'air.

Panneau de contrôle

Tous les modèles HealthProtect™ sont équipés de commandes, d'un indicateur de filtre et d'informations sur la qualité de l'air. Les modèles 40 et 70 offrent des indications supplémentaires pour les données sur la qualité de l'air. Les modèles 40 disposent d'un écran pour les données relatives aux particules. Les modèles 70 disposent d'un écran de contrôle dynamique, avec des fonctions supplémentaires pour les particules, les gaz (tVOC), la température, l'humidité relative et la durée de vie du filtre.

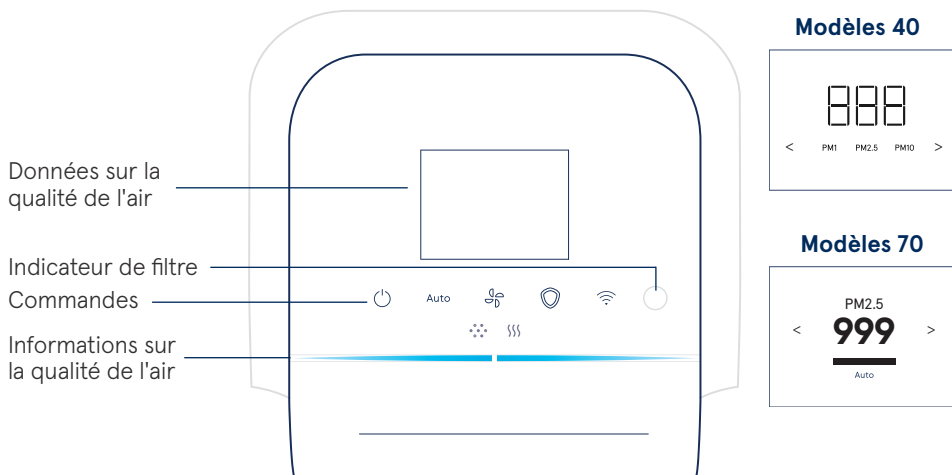

Commandes

Commandez le purificateur d'air à l'aide des boutons du panneau de contrôle ou de l'application Blue air.



Activé/Désactivé

Auto

Mode automatique



Vitesse du flux d'air



GermShield™



Wi-Fi

Activé/Désactivé



Appuyez sur cette touche pour allumer ou éteindre l'appareil.

Remarque ! Le Wi-Fi, les capteurs et la fonction GermShield™ continuent de fonctionner lorsque le purificateur d'air est éteint.

Mode Automatique

En mode automatique, le purificateur d'air régule automatiquement le débit d'air en fonction des informations sur la qualité de l'air fournies par le capteur.

Auto Appuyez sur cette touche pour activer ou désactiver la fonction.

Indicateurs modèles 10/modèles 40



État : voyant blanc
Activé.



État : aucun voyant allumé
Désactivé.

Indicateurs modèles 70



État : coche
Activé.



État : croix
Désactivé.

Vitesse du flux d'air

Les options de vitesse de débit d'air disponibles sont : 1, 2, 3 et 0.



Appuyez sur cette touche pour passer d'une vitesse de débit d'air à une autre.

Indicateurs modèles 10/modèles 40



Indicateurs modèles 70



GermShield™

Le purificateur d'air possède une fonction GermShield™ qui empêche la prolifération bactérienne dans les filtres. GermShield™ fonctionne lorsque le purificateur d'air détecte un environnement propice aux germes. Les modèles 70 disposent d'un indicateur supplémentaire sur l'écran pour indiquer quand la fonction GermShield™ est en service.



Appuyez sur cette touche pour activer ou désactiver la fonction.

Indicateurs modèles 10/modèles 40

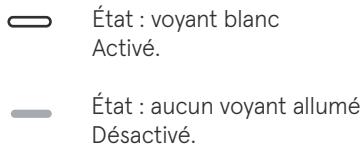

Indicateurs modèles 70



Remarque ! Lorsque GermShield™ est activé, un léger courant d'air peut provenir du purificateur d'air lors de la détection d'un environnement propice aux germes.

Connexion Wi-Fi

Une fonction Wi-Fi est disponible sur tous les modèles et permet au purificateur d'air de se connecter à l'application Blueair et de recevoir les mises à jour fonctionnelles. Si vous ne souhaitez pas être connecté au Wi-Fi, appuyez sur le bouton Wi-Fi pour désactiver la fonction Wi-Fi.

Touche



Appuyez sur cette touche pendant au minimum 15 s pour activer/désactiver le Wi-Fi.

Indicateurs (modèles 10 et modèles 40)



État : voyant blanc
Connecté au réseau Wi-Fi.



État : voyant blanc clignotant rapidement
Échec de la connexion.



État : voyant blanc pulsé.
Wi-Fi activé, prêt pour l'intégration.



État : aucun voyant allumé
Fonctionnalité Wi-Fi désactivée.

Indicateurs Écran LCD (modèles 70)



État : coche verte
Activé.



État : croix rouge
Désactivé.



État : point d'exclamation rouge
Erreur de connexion.

Boutons indicateurs (modèles 70)



État : voyant blanc
Connecté au réseau Wi-Fi.



État : voyant blanc pulsé.
Wi-Fi activé, prêt pour l'intégration.



État : voyant atténué
Fonctionnalité Wi-Fi désactivée.



État : voyant blanc clignotant rapidement
Erreur de connexion.

Voir l'application Blueair pour plus d'informations sur la connexion Wi-Fi.
Pour obtenir de l'aide, consultez le site www.blueair.com/customer-support.

Indicateur de filtre

Le purificateur d'air calcule la durée de vie restante du filtre en fonction de l'utilisation et des relevés des capteurs, et indique quand il est temps de remplacer le filtre.

Indicateurs (modèles 10 et modèles 40)



État : remplacement du filtre
Le filtre arrive à expiration.



État : remplacement du filtre,
voyant clignotant
Impossible de reconnaître un filtre
Blueair
/Aucun filtre détecté.

Indicateurs (modèles 70)



État : remplacement du filtre
Le filtre arrive à expiration.



État : nouveau filtre
Changement de filtre effectué.



État : avertissement du filtre
Impossible de détecté un
filtre Blueair.



État : pas de filtre
/Aucun filtre détecté.

Voir la section « Dépannage » pour plus d'informations sur les indicateurs de filtre.

Indicateurs de catégorie (modèles 40 et modèles 70)

Les catégories des différentes fonctions sont indiquées en haut de l'écran, appuyez sur les boutons du panneau de contrôle ou sur les flèches gauche et droite pour visualiser les données de la catégorie choisie.

PM1 Données sur les particules

}}}} Données sur les gaz



Température



Durée de vie du filtre



Humidité relative

Informations sur la qualité de l'air

Les niveaux de qualité de l'air pour les particules (PM) et les gaz (tVOC) sont indiqués à l'aide d'une échelle de couleurs sur le panneau de contrôle.

PM1	Matière particulaire, particules d'un diamètre inférieur ou égal à 1 micromètre.	PM2.5	Matière particulaire, particules d'un diamètre de 2,5 micromètres ou moins.
PM10	Matière particulaire, particules d'un diamètre de 10 micromètres ou moins.	Composés organiques volatiles (VOC)	Composés organiques volatils, gaz présents dans l'air extérieur et intérieur.

Indicateurs







Indicateur de matière particulaire



Indicateur des gaz (tVOC)

Niveau de qualité de l'air

La barre d'indicateurs de la qualité de l'air en fonction de la teneur en particules affichera le niveau de pollution le plus élevé parmi les PM1, PM2,5 et PM10.

	Très pollué
	Légèrement pollué
	Modéré
	Bonne
	Excellente
	Données non disponibles

Voir l'application Blueair pour plus d'informations sur la qualité de l'air.

Données sur la qualité de l'air, modèles 40 et modèles 70

Les modèles 40 disposent d'un écran supplémentaire qui affiche les valeurs mesurées pour les PM1, PM2.5 et PM10. Appuyez sur la flèche gauche ou droite pour basculer entre les différentes tailles de particules.



Indicateurs

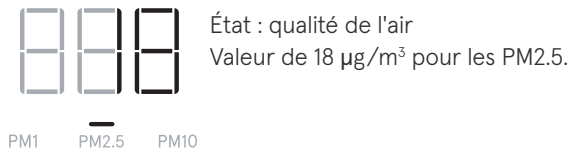

Les modèles 70 sont dotés d'un écran de contrôle dynamique qui affiche des valeurs et des statuts supplémentaires pour différentes catégories, et disposent d'indications supplémentaires pour présenter les fonctions actives.

Appuyez sur la flèche gauche ou droite pour passer d'une catégorie à l'autre.



Indicateur de données sur les particules

Les données relatives à la qualité de l'air pour les particules sont indiquées sur l'écran. Appuyez sur la flèche gauche ou droite pour passer à la page des catégories de données sur les particules. L'écran affiche les valeurs mesurées pour PM1, PM2.5 et PM10, avec les informations relatives à la qualité de l'air indiquées dans la barre d'état.

PM1

5

Catégorie PM1
Valeur de 5 $\mu\text{g}/\text{m}^3$.
État : Excellente
qualité de l'air

PM2.5

15

Catégorie PM2.5
Valeur de 15 $\mu\text{g}/\text{m}^3$.
État : Bonne
qualité de l'air

PM10

55

Catégorie PM10
Valeur de 55 $\mu\text{g}/\text{m}^3$.
État : Modéré
qualité de l'air



Chargement des
données / as de données
disponibles.

Voir l'application Blueair pour plus d'informations.

Indicateur de température

La température ambiante est indiquée sur l'écran. Appuyez sur la flèche gauche ou droite pour passer à la page des catégories de température.



17°C

Catégorie Température
Valeur de 17 degrés Celsius dans la pièce.

Indicateur d'humidité relative

L'humidité relative de la pièce est indiquée sur l'écran. Appuyez sur la flèche gauche ou droite pour passer à la page de la catégorie Humidité relative.



36%

Catégorie Humidité relative
Valeur de 36 % dans la pièce.

Indicateur de données sur les gaz

Les données sur la qualité de l'air pour les gaz (tVOC) sont indiquées à l'écran. Appuyez sur la flèche gauche ou droite pour passer à la page des catégories de données sur les gaz. L'écran affiche les différentes lectures des capteurs de gaz au fil du temps.

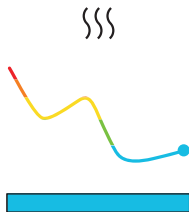

Catégorie Données sur les gaz
Valeur des niveaux de qualité de l'air pour les gaz (tVOC)
dans la pièce au fil du temps.
État : excellente qualité de l'air

Indicateur de durée de vie du filtre

La durée de vie résiduelle du filtre est indiquée sur l'écran. Appuyez sur la flèche gauche ou droite pour passer à la page des catégories de durée de vie du filtre. Le purificateur d'air effectuera un compte à rebours à partir de 100 % avec un nouveau filtre, et indiquera quand il est temps de changer de filtre.



Catégorie Durée
de vie du filtre
Valeur de 90 %
à gauche du filtre.
Compte à rebours
de la barre d'état.



Catégorie Durée
de vie du filtre
Valeur de 9 %
à gauche du filtre.
Compte à rebours
de la barre d'état.

Filtres

Le purificateur d'air est fourni avec deux pré-filtres et un filtre principal SmartFilter installé. Les filtres purifient l'air à la fois des particules et des gaz. Pour des performances optimales, nettoyez les pré-filtres régulièrement et remplacez le filtre principal lorsque le purificateur d'air indique un changement de filtre. Pour déterminer le filtre principal qu'il faut vous procurer pour votre purificateur d'air, utilisez l'application Blueair ou visitez www.blueair.com. Le numéro de modèle de votre purificateur d'air se trouve sur la plaque signalétique au bas du purificateur d'air.

Programme d'abonnement aux filtres Blueair

Utilisez l'application Blueair ou visitez le site www.blueair.com pour vous inscrire au programme d'abonnement de filtre Blueair. (Pas disponible sur tous les marchés)

Important ! Éteignez et débranchez toujours l'appareil avant de changer les filtres, ou d'effectuer les procédures de nettoyage ou d'entretien.

Nettoyage des pré-filtres

Pour garantir des performances optimales, nettoyez régulièrement les pré-filtres

Étape 1

Poussez sur l'entaille gauche ou droite du châssis du purificateur d'air pour faire sortir le pré-filtre.

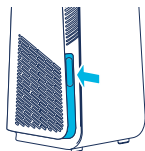

Étape 2

Retirez le pré-filtre de son logement.

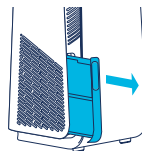

Étape 3

Nettoyez le pré-filtre, en l'essuyant avec un chiffon à poussière ou en passant l'aspirateur avec une brosse douce.



Étape 4

Remettez le pré-filtre dans son logement.

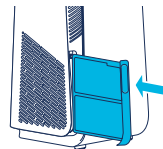

Étape 5

Enfoncez le pré-filtre pour l'installer fermement.

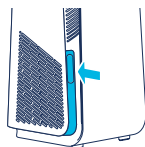

Remplacement du filtre principal

Le purificateur d'air calcule la durée de vie restante du filtre en fonction de l'utilisation et des relevés des capteurs, et indique quand il est temps de changer le filtre. Le délai recommandé pour le remplacement du filtre est de 6 à 12 mois, selon les conditions intérieures.

Un indicateur de remplacement du filtre apparaît sur le panneau de contrôle lorsqu'il est temps de le changer.



Indicateur de remplacement du filtre (**modèles 10 et modèles 40**)



Indicateur de remplacement du filtre (**modèles 70**)

Important ! Utilisez uniquement les filtres Blueair d'origine adaptés au modèle pour garantir le bon fonctionnement et les performances du purificateur d'air, et pour bénéficier d'une couverture complète de la garantie.

Étape 1

Ouvrez la porte du filtre.

Remarque ! Le purificateur d'air s'éteint lorsque la porte du filtre est ouverte.

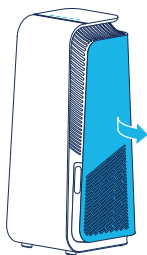

Étape 2

Retirez l'ancien filtre principal en tirant délicatement sur les deux languettes.

Fermez le filtre principal pour sceller les polluants à l'intérieur.

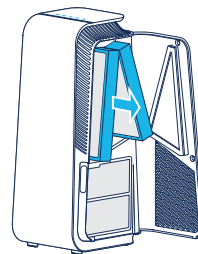

Étape 3

Remarque ! N'oubliez pas de retirer le plastique de protection du nouveau filtre principal avant de l'utiliser.

Insérez le nouveau filtre principal.

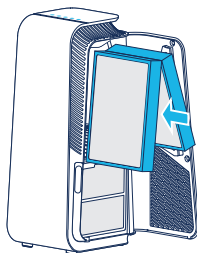

Étape 4

Fermez la porte du filtre.

Remarque ! La porte du filtre doit être fermée pour que le purificateur d'air puisse redémarrer.

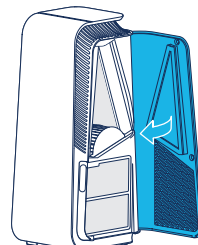

Déplacement du purificateur d'air

Le purificateur d'air est équipé de pieds et de roulettes pour permettre son déplacement.

Important !

- Débranchez le purificateur d'air avant de le déplacer.
- Assurez-vous que la porte du filtre du purificateur d'air est bien fermée.
- Déplacez le purificateur d'air en le tenant à deux mains par la poignée située sur le dessus du purificateur d'air.
- Déplacez le purificateur d'air en l'inclinant vers l'arrière et en le faisant rouler sur ses roulettes.

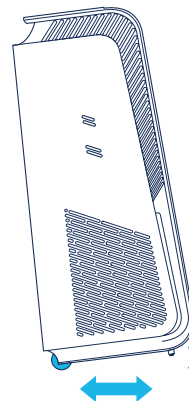

Enrouleur de câble

Le purificateur d'air est équipé d'un enrouleur de câble manuel qui permet de ranger toute longueur de câble excédentaire. L'enrouleur de câble se trouve au bas du purificateur d'air. Rangez le câble en excès en l'enroulant autour de l'enrouleur.

Entretien et maintenance

Généralités

- Débranchez le purificateur d'air de l'alimentation électrique avant l'activité d'entretien.
- Ne laissez pas de corps étrangers pénétrer dans les entrées ou les sorties d'air. Ils risquent de causer un choc électrique ou d'endommager le purificateur d'air.
- Ne le nettoyez jamais avec de l'essence, des solvants chimiques ou des substances corrosives, car ces agents peuvent endommager le purificateur d'air.
- Assurez-vous que le purificateur d'air est complètement sec avant de le brancher sur le secteur.
- Ne lavez pas le filtre principal. Le filtre principal n'est ni lavable, ni réutilisable.

Nettoyage

- Nettoyez les pré-filtres en les essuyant avec un chiffon à poussière ou en les aspirant à l'aide d'un aspirateur muni d'une brosse douce.
- Essuyez l'extérieur du purificateur d'air avec un chiffon doux, propre et humide.
- Ouvrez la porte, nettoyez-en l'intérieur avec un chiffon doux et propre.
- Aspirez les petites entrées d'air à l'aide d'une brosse douce.
- Passez l'aspirateur à l'intérieur du purificateur d'air avec une brosse douce.
- Nettoyez et vérifiez que le câble d'alimentation et la fiche d'alimentation ne sont pas endommagés
- Nettoyez le capteur lors du changement du filtre principal.

Capteur de qualité de l'air

Les entrées du capteur de qualité de l'air sont situées sur le côté du purificateur d'air. Aspirez les entrées à l'aide d'une brosse douce.

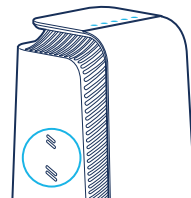

Dépannage

Problèmes	Cause possible	Action
Le purificateur d'air ne fonctionne pas.	Le câble d'alimentation n'est pas raccordé à l'alimentation électrique.	Branchez le câble d'alimentation sur l'alimentation électrique.
	La porte du filtre n'est pas fermée sur le purificateur d'air.	Fermez délicatement la porte du filtre complètement.
La connexion ne fonctionne pas.	Le Wi-Fi ne répond pas aux exigences de l'appareil.	Contactez le service client de Blueair.
	L'application Blueair n'a pas de version mise à jour ou présente un bogue temporaire.	Vérifiez si des mises à jour existent.
	L'application Blueair a des problèmes de compte utilisateur.	Contactez le service client de Blueair.
Le purificateur d'air indique qu'aucune donnée n'est disponible.	Les valeurs des capteurs sont en cours de mise à jour.	Attendez 30 secondes pour la mise à jour.
		Débranchez le câble d'alimentation de la prise murale et attendez environ cinq secondes avant de le rebrancher.
L'indicateur de filtre clignote sur le panneau de contrôle et/ou le purificateur d'air a réduit la vitesse du flux d'air /ou un avertissement de filtre est indiqué sur l'écran.	Le filtre principal, ou un filtre Blueair d'origine, n'est pas détecté.	Insérez un filtre principal et/ou vérifiez qu'il est correctement introduit dans le purificateur d'air.
		Remplacez par un filtre Blueair d'origine.
Les boutons du panneau de contrôle clignotent lorsqu'on appuie dessus ou l'écran indique le mode verrouillage enfant (pas sur tous les modèles).	La fonction de verrouillage enfant est activée.	Désactivez la fonction de verrouillage enfant dans l'application Blueair.
Le purificateur d'air a perdu la connexion Wi-Fi et la fonction de verrouillage enfant est activée dans l'application.	-	Débranchez le câble d'alimentation de la prise murale et attendez environ cinq secondes avant de le rebrancher.

Pour obtenir une assistance supplémentaire, veuillez consulter le site www.blueair.com/customer-support.

Élimination et recyclage

Ce purificateur d'air doit être recyclé avec les déchets électroniques et le filtre avec le plastique conformément aux réglementations locales. Si vous avez des questions concernant l'élimination de ce purificateur d'air, veuillez contacter les autorités locales ou votre revendeur Blueair et demander la méthode de recyclage correcte.

Aide et support

Si vous avez des questions sur votre produit, veuillez consulter le site www.blueair.com ou contacter votre revendeur Blueair local.

Pour contacter Blueair afin d'obtenir une assistance personnalisée, veuillez visiter www.blueair.com/customer-support

Informations de garantie

La garantie limitée Blueair ne s'applique que si le purificateur d'air est installé, utilisé et entretenu conformément aux consignes de ce manuel.

Pour consulter les conditions de garantie, veuillez visiter www.blueair.com/warranty

Garantie et retours

Si vous avez acheté le purificateur d'air chez l'un de nos détaillants agréés, veuillez contacter ce magasin pour demander une assistance.

Caractéristiques techniques

	Série 7400	Série 7700
Puissance absorbée, Fréquence	120VAC, 60Hz	120VAC, 60Hz
Consommation d'énergie ¹	48W	76W
Pression sonore (min/max) ²	25dB(A)-45dB(A)	27dB(A)-55dB(A)
Taille de la pièce recommandée ³	38 m ² /418 ft ²	62 m ² /674 ft ²
Fumée CADR ³	270 cfm/455 m ³ /h	435 cfm/735 m ³ /h
Poussière CADR ³	275 cfm/465 m ³ /h	>400 cfm/>675 m ³ /h
Pollen CADR ³	280 cfm/475 m ³ /h	435 cfm/735 m ³ /h

¹Selon la norme UL867:2011

²Pression acoustique selon les normes GB/T18801 et GB4214.1

³Selon la norme ANSI/AHAM AC-1-2019

Informations réglementaires

L'émetteur/récepteur exempt de licence contenu dans le présent appareil est conforme aux CNR d'Innovation, Sciences et Développement économique Canada applicables aux appareils radio exempts de licence. L'exploitation est autorisée aux deux conditions suivantes :

1. L'appareil ne doit pas produire de brouillage;
2. L'appareil doit accepter tout brouillage radioélectrique subi, même si le brouillage est susceptible d'en compromettre le fonctionnement.

Cet appareil numérique de la classe B est conforme à la norme NMB-003 du Canada.

FCC/ISDE Informations sur l'exposition RF: Ce matériel doit être installé et exploité à une distance minimale de 20 cm entre le radiateur et votre corps.

Serie Blueair HealthProtect™ 7400/7700

Nombre del producto:

Número de modelo reglamentario:

Número de modelo reglamentario:

Modelos de la gama 10	100-127 V	220-240 V
7410i	7411371000	7421371000
7710i	7711371000	7721371000
Modelos de la gama 40		
7440i	7412371000	7422371000
7740i	7712371000	7722371000
Modelos de la gama 70		
7470i	7413352000	7423352000
7475i	7413352000	7423352000
7770i	7713352000	7723352000
7775i	7713352000	7723352000

Lea atentamente este manual del usuario y guárdelo para su futura referencia.

La versión más reciente de este manual del usuario se puede encontrar en www.blueair.com

Nota: Pueden existir variantes locales de estos modelos.

Índice

Blueair HealthProtect™	54
Instrucciones de seguridad	56
Primeros pasos	58
Panel de control	59
Filtros	68
Traslado del purificador de aire	70
Enrollador de cable	70
Cuidado y mantenimiento	71
Solución de problemas	72
Eliminación y reciclaje	73
Ayuda y soporte	73
Información sobre la garantía	73
Especificaciones	74

Blueair HealthProtect™

Los purificadores de aire Blueair HealthProtect™ están disponibles en tres modelos: los modelos de la gama 10, los modelos de la gama 40 y los modelos de la gama 70. Todos los modelos cuentan con conexión Wi-Fi, una función GermShield™ para evitar la proliferación bacteriana, prefiltros y un filtro principal para purificar el aire.

Todos los modelos de HealthProtect™ cuentan con funciones de control y sensores integrados. Los modelos de las gamas 40 y 70 disponen de indicaciones adicionales que ofrecen datos sobre la calidad del aire. Los modelos de la gama 40 cuentan con una pantalla que muestra datos sobre partículas. Los modelos de la gama 70 disponen de un control dinámico de pantalla, con funciones adicionales relativas a partículas, gases (COVT), temperatura, humedad relativa y duración del filtro.

Puede cambiar la configuración del purificador de aire en cualquier momento con el panel de control del purificador de aire o a distancia con la aplicación Blueair. Se ofrecen funciones adicionales para todos los modelos a través de la aplicación Blueair.

Recomendaciones para un rendimiento óptimo

- Utilice el purificador de aire en una habitación que no supere la recomendación de tamaño.
- Coloque el purificador de aire en un lugar donde el aire entre y salga libremente y circule alrededor del purificador de aire.
- Coloque el purificador de aire a una distancia superior a 10 cm (4") con otro objeto.
- Durante el funcionamiento, mantenga cerradas las puertas y ventanas de la habitación donde se encuentre el purificador de aire.
- Deje en funcionamiento el purificador de aire las 24 horas del día con la función GermShield™ activada.
- Use solo filtros Blueair originales.
- Cambie el filtro principal cuando aparezca el indicador para sustitución del filtro en el panel de control.
- Siga las instrucciones de mantenimiento incluidas en este manual del usuario.

Los purificadores de aire Blueair están compuestos principalmente por un motor, un ventilador y un filtro. El purificador de aire elimina los contaminantes del aire de una habitación para mejorar la calidad del aire en interiores.

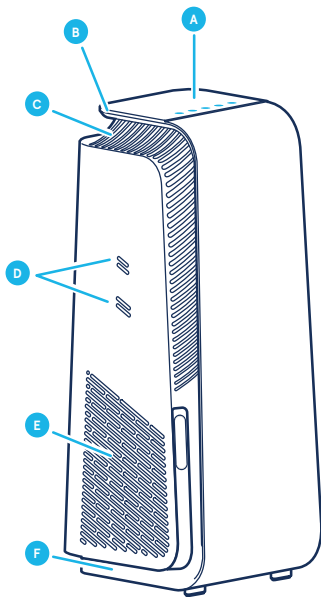

- A** Panel de control
- B** Asa
- C** Salida de aire
- D** Entradas del sensor de calidad del aire
- E** Entrada de aire
- F** Patas y ruedas

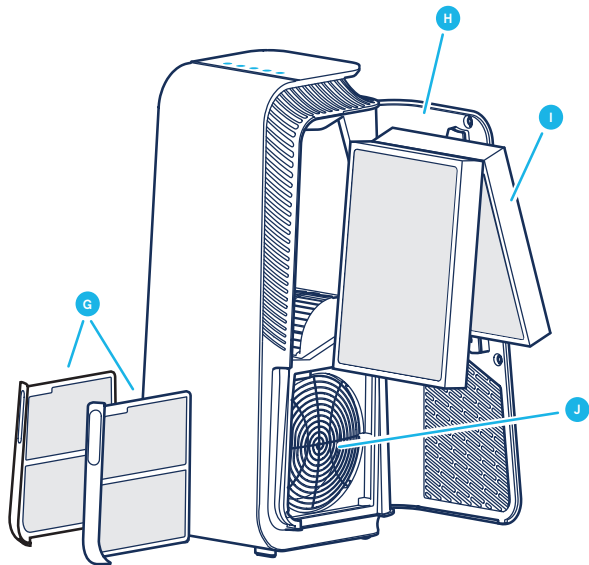

- G** Prefiltros
- H** Puerta del filtro
- I** Filtro principal
- J** Ventilador y motor
- K** Cable de alimentación (no se muestra en la imagen)
- L** Manual del usuario (no se muestra en la imagen)

Instrucciones de seguridad

Los purificadores de aire **Blueair HealthProtect™** son aparatos eléctricos destinados únicamente a su uso en interiores; adopte las precauciones necesarias para reducir el riesgo de incendio, descarga eléctrica o lesiones.

- Este aparato no deben utilizarlo personas (incluidos los niños) con capacidades físicas, sensoriales o mentales reducidas, o con falta de experiencia o conocimiento, a menos que cuenten con la supervisión o formación necesaria por parte de una persona responsable de su seguridad con respecto al uso del aparato.
- Supervise a los niños para asegurarse de que no juegan con el aparato.
- Desconecte siempre el aparato de la alimentación eléctrica antes de proceder a su mantenimiento.
- No modifique el enchufe de alimentación en modo alguno ni intente abrir o reparar el aparato por su cuenta. Las reparaciones deben ser realizadas por el fabricante, el personal de mantenimiento o una persona cualificada solo con piezas de repuesto Blueair originales.
- Asegúrese de que el cable de alimentación y el enchufe no sufran riesgo de daños. El fabricante, el personal de mantenimiento o una persona cualificada deberán reemplazar siempre cualquier cable de alimentación dañado para evitar peligros.
- Si el aparato presenta daños o no funciona adecuadamente, apáguelo, desconéctelo de la alimentación eléctrica y póngase en contacto con Blueair.
- El enchufe de alimentación debe quedar introducido firmemente en la toma de corriente.
- Cuando se desconecte la unidad de la alimentación eléctrica, no tire del cable, sino del enchufe.

- No utilice un cable de prolongación ni una regleta de alimentación. Consulte la etiqueta de clasificación del dispositivo.
- No modifique el enchufe de ningún modo. Si el enchufe no encaja en la toma de corriente, póngase en contacto con personal cualificado para instalar la toma adecuada.
- Utilice el cable de alimentación a tierra suministrado con el purificador de aire Blueair para enchufarlo directa y firmemente a una toma de tierra adecuada. Consulte la etiqueta de clasificación del aparato.
- No utilice el cable de alimentación que se incluye para enchufar otro aparato distinto al purificador.
- No permita que entren objetos en las entradas y salidas de aire ni que las bloqueen, porque esto puede provocar una descarga eléctrica o dañar el aparato.
- No coloque ningún objeto en la parte superior del aparato ni apoyado directamente sobre él.
- No se siente ni se ponga de pie sobre el aparato, no trepe por él ni cuelgue de él.
- Mantenga el aparato, incluido el cable de alimentación, a una distancia segura de superficies calientes y hogueras.
- Mantenga el aparato y el enchufe de alimentación alejado del agua y otros líquidos.
- Mantenga el aparato y el enchufe de alimentación alejado de productos químicos como pesticidas y desodorantes.
- Coloque el aparato sobre el suelo. El aparato se debe colocar sobre una superficie estable.
- No utilice el aparato en exteriores ni en entornos húmedos como baños, lavanderías o zonas de piscina.
- Los niños no deben realizar la limpieza y el mantenimiento del usuario sin supervisión.

Primeros pasos

Paso 1

Abra la puerta del filtro, extraiga el filtro principal y retire el envoltorio de protección.

Paso 2

Vuelva a colocar el filtro principal en el purificador de aire y cierre la puerta del filtro.

Consulte la sección Filtros para obtener más información relativa a la manipulación del filtro.

Enchufarlo en la alimentación eléctrica

Paso 1

Si el purificador de aire cuenta con un cable de alimentación extraíble, enchúfelo firmemente en la toma de cable del purificador de aire.

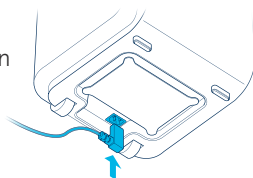

Paso 2

Enchufe el cable de alimentación en una toma de pared de tierra.

Paso 3

Pulse el botón de encendido/apagado para encender el purificador de aire.

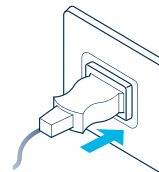

Nota: En algunos mercados, el purificador de aire está equipado con un cable de alimentación fijo debido a los requisitos normativos.

Consejo: Guarde el exceso de cable en el enrollador de cable que hay debajo del purificador de aire.

Conectarse a la aplicación Blueair

Al conectar el purificador de aire a la aplicación Blueair, puede controlar el purificador de aire a distancia y cambiar la configuración. La aplicación añade funciones adicionales al purificador de aire.

Paso 1

Descargue la aplicación Blueair de la tienda de aplicaciones (Google play, Appstore).

Paso 2

Abra la aplicación Blueair y siga las instrucciones para conectarla al purificador de aire.

Panel de control

Todos los modelos de HealthProtect™ cuentan con controles, un indicador de filtro e información sobre la calidad del aire. Los modelos de las gamas 40 y 70 disponen de indicaciones adicionales que ofrecen datos sobre la calidad del aire. Los modelos de la gama 40 cuentan con una pantalla que muestra datos sobre partículas. Los modelos de la gama 70 disponen de un control dinámico de pantalla, con funciones adicionales relativas a partículas, gases (COVT), temperatura, humedad relativa y duración del filtro.

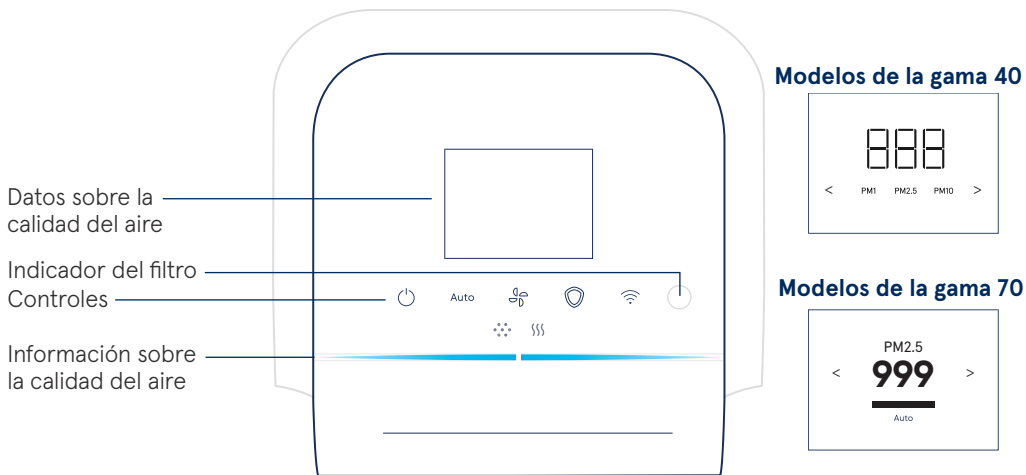

Controles

Controle el purificador de aire con los botones del panel de control o con la aplicación Blueair.



Encendido/apagado

Auto

Modo automático



Velocidad del caudal
de aire



GermShield™



Wi-Fi

Encendido/apagado



Pulse para encenderlo o apagarlo.

Nota: La conexión Wi-Fi, los sensores y la función GermShield™ siguen en funcionamiento cuando el purificador de aire se apaga.

Modo automático

En el modo automático, el purificador de aire controla automáticamente el caudal de aire en función de la información sobre la calidad del aire del sensor.

Auto Púlsalo para activarlo o desactivarlo.

Indicadores de los modelos de las gamas 10 y 40



Estado Luz blanca
Encendido.



Estado Sin luz
Apagado.

Indicadores de los modelos de la gama 70



Estado Marca de verificación
Encendido.



Estado Cruz
Apagado.

Velocidad del caudal de aire

Las opciones disponibles de velocidad del caudal de aire son: 1, 2, 3 y 0.



Pulse para cambiar entre las diferentes velocidades del caudal de aire.

Indicadores de los modelos de las gamas 10 y 40

Velocidad:    

Indicadores de los modelos de la gama 70

 **1**  **2**  **3**  **0**

GermShield™

El purificador de aire cuenta con una función GermShield™ que evita la proliferación bacteriana en los filtros. La función GermShield™ se activa cuando el purificador de aire detecta un entorno propenso a los gérmenes. Los modelos de la gama 70 cuentan con un indicador adicional en la pantalla que muestra cuándo se encuentra la función GermShield™ en funcionamiento.



Púlsalo para activarlo o desactivarlo.

Indicadores de los modelos de las gamas 10 y 40

 Estado Luz blanca Encendido.

 Estado Sin luz Apagado.

Indicadores de los modelos de la gama 70

 Estado Marca de verificación Encendido.

 Estado Cruz Apagado.

Nota: Cuando la función GermShield™ se activa, el purificador de aire puede emitir una ligera corriente de aire al detectar un entorno propenso a los gérmenes.

Conexión Wi-Fi

Todos los modelos cuentan con una función Wi-Fi que permite que el purificador de aire se conecte a la aplicación Blueair y reciba actualizaciones funcionales. Si no desea activar la conexión Wi-Fi, pulse el botón de Wi-Fi para desactivar la función.

Botón



Púlselo durante más de 15 segundos para activar o desactivar la conexión Wi-Fi.

Indicadores (modelos de las gamas 10 y 40)



Estado Luz blanca
Conectado a la red Wi-Fi.



Estado Luz blanca intermitente
Wi-Fi activado; preparado para la conexión.



Estado Sin luz
Función Wi-Fi desactivada.



Estado Luz blanca con parpadeo rápido
No se ha podido conectar.

Indicadores de la pantalla LCD (modelos de la gama 70)



Estado Marca de verificación verde
Encendido.



Estado Cruz roja
Apagado.



Estado Exclamación roja
Error de conexión.

Indicadores de los botones (modelos de la gama 70)



Estado Luz blanca
Conectado a la red Wi-Fi.



Estado Luz blanca intermitente
Wi-Fi activado; preparado para la conexión.



Estado Luz atenuada
Función Wi-Fi desactivada.



Estado Luz blanca con parpadeo rápido
Error de conexión.

Consulte la aplicación Blueair para obtener más información relativa a la conexión Wi-Fi. Para obtener ayuda, visite www.blueair.com/customer-support

Indicador del filtro

El purificador de aire calcula la duración restante del filtro en función del uso y las lecturas del sensor e indica el momento en que se ha de sustituir el filtro.

Indicadores (modelos de las gamas 10 y 40) Indicadores (modelos de la gama 70)



Estado Sustitución del filtro
Se ha superado la duración del filtro.



Estado Sustitución del filtro
parpadeante
No se reconoce ningún filtro Blueair
/No se ha detectado ningún filtro.



Estado Sustitución del filtro
Se ha superado la duración del filtro.



Estado Nuevo filtro
Ha finalizado el cambio de filtro.



Estado Advertencia sobre el filtro
No detectado ningún filtro Blueair.



Estado Sin filtro
No se ha detectado ningún filtro.

Consulte Solución de problemas para obtener más información sobre los indicadores del filtro.

Indicadores de categoría (modelos de las gamas 40 y 70)

Las categorías de las diferentes funciones se indican en la parte superior de la pantalla; pulse los botones del panel de control o en las flechas izquierda o derecha para ver los datos de la categoría seleccionada.

PM1 Datos sobre partículas

}}}} Datos sobre gases



Temperatura



Duración del filtro



Humedad relativa

Información sobre la calidad del aire

Los niveles de calidad del aire en relación con las partículas (PM) y los gases (COVT) se indican mediante una escala de colores en el panel de control.

PM1 Partículas con un diámetro de 1 micrómetro o menos.

PM2.5 Partículas con un diámetro de 2,5 micrómetros o menos.

PM10 Partículas con un diámetro de 10 micrómetros o menos.

COV Compuestos orgánicos volátiles, gases detectados en el aire exterior e interior.

Indicadores



Indicador de partículas



Indicador de gases (COVT)

Nivel de calidad del aire

La barra indicadora de calidad del aire para partículas mostrará el nivel de contaminación más alto de PM1, PM2.5 y PM10.

	Muy contaminado
	Ligeramente contaminado
	Regular
	Bueno
	Excelente
	No hay datos disponibles

Consulte la aplicación Blueair para obtener más información relativa a la calidad del aire.

Datos sobre la calidad del aire de los modelos de las gamas 40 y 70

Los modelos de la gama 40 cuentan con una pantalla adicional que muestra los valores medidos en los parámetros PM1, PM2.5 y PM10. Pulse la flecha izquierda o derecha para cambiar entre los diferentes tamaños de partículas.



Indicadores

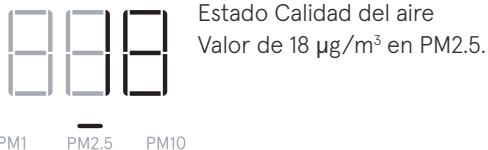

Los modelos de la gama 70 cuentan con un control dinámico de pantalla que muestra valores adicionales y estados en categorías diferentes, además de con indicaciones adicionales que muestran las funciones activas.

Pulse la flecha izquierda o derecha para cambiar entre los diferentes categorías.



Indicador de datos sobre partículas

Los datos sobre la calidad del aire en relación con las partículas se indican en la pantalla. Pulse la flecha izquierda o derecha para cambiar a la página de la categoría Datos sobre partículas. La pantalla muestra los valores medidos en los parámetros PM1, PM2.5 y PM10, con su correspondiente información sobre la calidad del aire indicada en la barra de estado.

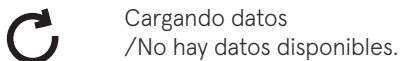
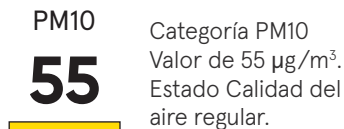
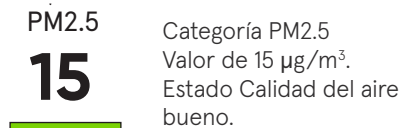
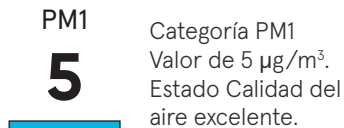

Consulte la aplicación Blueair para obtener más información.

Indicador de temperatura

La temperatura de la habitación se indica en la pantalla. Pulse la flecha izquierda o derecha para cambiar a la página de la categoría Temperatura.

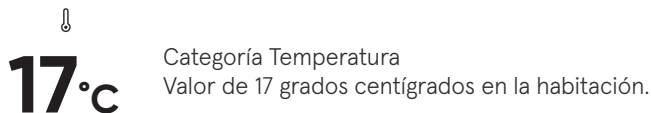

Indicador de humedad relativa

La humedad relativa de la habitación se indica en la pantalla. Pulse la flecha izquierda o derecha para cambiar a la página de la categoría Humedad relativa.

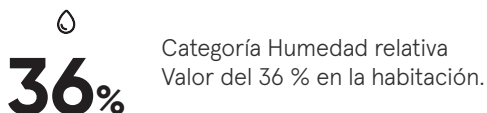

Indicador de datos sobre gases

Los datos sobre la calidad del aire en relación con los gases (COVT) se indican en la pantalla. Pulse la flecha izquierda o derecha para cambiar a la página de la categoría Datos sobre gases. La pantalla muestra las distintas lecturas de gases del sensor a lo largo del tiempo.



Categoría Datos sobre gases

El valor de los niveles de calidad del aire en relación con los gases (COVT) presentes en la habitación a lo largo del tiempo.

Estado Calidad del aire excelente.

Indicador de duración del filtro

La duración restante del filtro se indica en la pantalla. Pulse la flecha izquierda o derecha para cambiar a la página de la categoría Duración del filtro. El purificador de aire contará hacia atrás a partir del 100 % con cada nuevo filtro e indicará el momento en que se ha de cambiar el filtro.



Categoría
Duración del filtro
Valor del 90 %
restante del filtro.
Barra de estado
descendiendo.



Categoría
Duración del filtro
Valor del 9 %
restante del filtro.
Barra de estado
descendiendo.

Filtros

El purificador de aire se envía con dos prefiltros y un filtro principal SmartFilter instalados. Los filtros purifican el aire y eliminan partículas y gases nocivos. Para un rendimiento óptimo, limpie los prefiltros con frecuencia y cambie el filtro principal cuando el purificador de aire indique el cambio de filtro. Para encontrar el filtro principal correcto para el purificador de aire, utilice la aplicación Blueair o visite www.blueair.com. El número de modelo del purificador de aire se puede encontrar en la etiqueta de clasificación situada en su parte inferior.

Programa de suscripción de filtros de Blueair

Utilice la aplicación Blueair o visite www.blueair.com para registrarse en el programa de suscripción de filtros de Blueair. (No disponible en todos los mercados)

Importante: Apague y desconecte siempre el dispositivo de la fuente de alimentación antes de cambiar los filtros, limpiarlo o realizar procedimientos de mantenimiento.

Limpiar los prefiltros

Para obtener el mejor rendimiento posible, limpie los prefiltros regularmente.

Paso 1

Presione sobre la muesca izquierda o derecha del bastidor del purificador de aire para soltar el prefiltro.

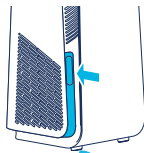

Paso 3

Limpe el prefiltro con un paño o aspirándolo con un accesorio de cepillo suave.



Paso 5

Empuje el prefiltro para fijarlo en su sitio.



Paso 2

Extraiga el prefiltro de la ranura.

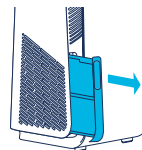

Paso 4

Vuelva a colocar el prefiltro en la ranura.

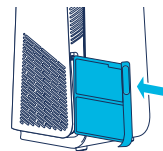

Cambiar el filtro principal

El purificador de aire calcula la duración restante del filtro en función del uso y las lecturas del sensor e indica el momento en que se ha de cambiar el filtro. El tiempo recomendado para cambiar el filtro es de 6-12 meses en función de las condiciones interiores.

El indicador para sustitución del filtro aparece en el panel de control cuando llegue el momento de cambiar el filtro.



Indicador para sustitución del filtro
(modelos de las gamas 10 y 40)



Indicador para sustitución del filtro
(modelos de la gama 70)

Importante Use solo los filtros Blueair originales indicados para el modelo para garantizar el correcto funcionamiento y rendimiento del purificador de aire y tener derecho a la cobertura de la garantía.

Paso 1

Abra la puerta del filtro.

Nota: El purificador de aire se apagará cuando se abra la puerta del filtro.

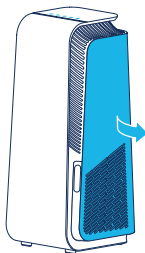

Paso 2

Retire el filtro principal anterior tirando con cuidado de las dos pestañas.

Cierre el filtro principal para sellar los contaminantes en el interior.

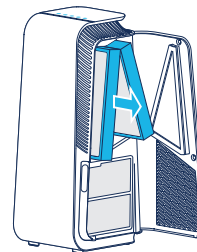

Paso 3

Nota: Recuerde retirar el plástico protector del nuevo filtro principal antes de su uso.

Introduzca el nuevo filtro principal.

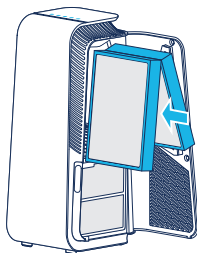

Paso 4

Cierre la puerta del filtro.

Nota: Se ha de cerrar la puerta del filtro para que el purificador de aire vuelva a funcionar.

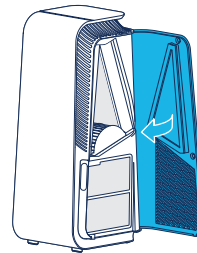

Traslado del purificador de aire

El purificador de aire tiene patas y ruedas para permitir su traslado.

Importante

- Desenchufe el purificador de aire antes de trasladarlo.
- Asegúrese de que la puerta del filtro del purificador de aire esté bien cerrada.
- Traslade el purificador de aire sujetándolo por el asa de la parte superior del purificador de aire con las dos manos.
- Traslade el purificador de aire inclinándolo hacia atrás y deslizándolo sobre sus ruedas.

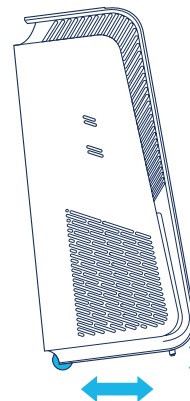

Enrollador de cable

El purificador de aire cuenta con un enrollador de cable manual para guardar el exceso de cable. El enrollador de cable se encuentra en la parte inferior del purificador de aire. Guarde el exceso de cable enrollándolo alrededor del enrollador de cable.

Cuidado y mantenimiento

General

- Desconecte el purificador de aire de la alimentación eléctrica antes de proceder a su mantenimiento.
- No permita que entren objetos extraños en las entradas o salidas de aire. Esto podría provocar una descarga eléctrica o dañar el purificador de aire.
- Nunca limpie con gasolina, disolventes químicos o materiales corrosivos, ya que estos agentes podrían dañar el purificador de aire.
- Asegúrese de que el purificador de aire esté completamente seco antes de conectarlo a la alimentación.
- No lave el filtro principal. El filtro principal no se puede lavar ni reutilizar.

Limpieza

- Limpie los prefiltros con un paño o aspirándolo con un accesorio de cepillo suave.
- Limpie el exterior del purificador de aire con un paño suave, limpio y húmedo.
- Abra la puerta, limpie el interior de la puerta con un paño limpio y suave.
- aspire las entradas de aire pequeñas con un accesorio de cepillo suave.
- aspire el interior del purificador de aire con un accesorio de cepillo suave.
- Limpie y compruebe que ni el cable ni el enchufe de alimentación presenten daños o signos de desgaste.
- Limpie el sensor al cambiar el filtro principal.

Sensor de calidad del aire

Las entradas del sensor de calidad del aire se encuentran en el lado del purificador de aire. aspire las entradas con el accesorio de cepillo suave.

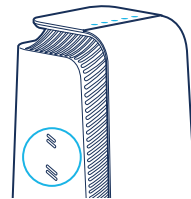

Solución de problemas

Problema	Posible causa	Acción
El purificador de aire no funciona.	El cable de alimentación no está conectado a la alimentación eléctrica.	Conecte el cable de alimentación a la alimentación eléctrica.
	La puerta del filtro del purificador de aire no está cerrada.	Cierre por completo la puerta del filtro con cuidado.
La conexión no funciona.	La red Wi-Fi no cumple los requisitos del dispositivo.	Póngase en contacto con el servicio de atención al cliente de Blueair.
	La aplicación Blueair no tiene una versión actualizada o presenta un error temporal.	Compruebe si hay actualizaciones.
	La aplicación Blueair tiene problemas con la cuenta de usuario.	Póngase en contacto con el servicio de atención al cliente de Blueair.
El purificador de aire indica que no hay datos disponibles.	Los valores del sensor se están actualizando.	Espere 30 segundos para que se actualicen.
		Desconecte el cable de alimentación de la toma de pared y espere unos cinco segundos antes de volver a conectar el cable de alimentación.
El indicador del filtro parpadea en el panel de control o el purificador de aire ha reducido la velocidad del caudal de aire /o se indica una advertencia sobre el filtro en la pantalla.	No se detecta el filtro principal o un filtro Blueair original.	Introduzca un filtro principal o compruebe si se ha introducido correctamente en el purificador de aire.
		Cámbielo por un filtro Blueair original.
Los botones del panel de control parpadean cuando se pulsan o la pantalla indica Bloqueo infantil (no en todos los modelos).	La función Bloqueo infantil está activada.	Desactive la función Bloqueo infantil en la aplicación Blueair.
El purificador de aire ha perdido la conexión Wi-Fi y la función Bloqueo infantil se ha activado en la aplicación.	-	Desconecte el cable de alimentación de la toma de pared y espere unos cinco segundos antes de volver a conectar el cable de alimentación.

Para obtener más ayuda, visite www.blueair.com/customer-support

Eliminación y reciclaje

Este purificador de aire debe reciclarse como residuo electrónico y el filtro debe reciclarse como plástico conforme a las normativas locales. Si tiene preguntas relacionadas con la eliminación de este purificador de aire, póngase en contacto con las autoridades locales o el proveedor de Blueair y pregunte por el método correcto de reciclaje.

Ayuda y soporte

Si tiene preguntas sobre el producto, visite www.blueair.com o póngase en contacto con el distribuidor local de Blueair.

Para ponerse en contacto con Blueair para obtener soporte personalizado, visite www.blueair.com/customer-support

Información sobre la garantía

La garantía limitada de Blueair solo es válida si el purificador de aire se ha instalado, usado y mantenido según las instrucciones de este manual.

Para conocer las condiciones de garantía, www.blueair.com/warranty

Garantía y devoluciones

Si ha adquirido el purificador de aire en una de nuestras tiendas autorizadas, póngase en contacto con la misma tienda para solicitar asistencia.

Especificaciones

	Serie 7400	Serie 7700
Entrada de alimentación, frecuencia	120VAC, 60Hz	120VAC, 60Hz
Consumo energético ¹	48W	76W
Presión acústica (min/max) ²	25dB(A)-45dB(A)	27dB(A)-55dB(A)
Tamaño de habitación recomendado ³	38 m ² /418 ft ²	62 m ² /674 ft ²
Humo CADR ³	270 cfm/455 m ³ /h	435 cfm/735 m ³ /h
Polvo CADR ³	275 cfm/465 m ³ /h	>400 cfm/>675 m ³ /h
Polen CADR ³	280 cfm/475 m ³ /h	435 cfm/735 m ³ /h

¹Conforme a UL867:2011

²Presión sonora conforme a GB/T18801 y GB4214.1

³Conforme a ANSI/AHAM AC-1-2019

Blueair HealthProtect™ 7400/7700 시리즈

제품의 이름:

규제 모델 번호:

규제 모델 번호:

10 모델	100-127V	220-240V
7410i	7411371000	7421371000
7710i	7711371000	7721371000
40 모델		
7440i	7412371000	7422371000
7740i	7712371000	7722371000
70 모델		
7470i	7413352000	7423352000
7475i	7413352000	7423352000
7770i	7713352000	7723352000
7775i	7713352000	7723352000

이 사용 설명서를 주의깊이 읽고 나중에 참고할 수 있도록 보관하십시오.
 이 사용 설명서의 최신판은 www.blueair.com에 있습니다

참고: 이 모델은 지역에 따라 버전이 다를 수 있습니다.

목차

Blueair HealthProtect™	78
안전 수칙	80
시작하기	82
제어판	83
필터	92
공기청정기를 이동시키십시오	94
케이블 와인더	94
유지 관리	95
문제 해결	96
폐기 및 재사용	97
도움말 및 지원	97
보증에 대한 정보	97
사양	98

Blueair HealthProtect™

Blueair HealthProtect™ 공기청정기는 10 모델, 40 모델, 70 모델의 세 가지 모델에서 이용할 수 있습니다. 모든 모델에는 와이파이가 활성화되어 있으며, 박테리아 성장을 방지하는 GermShield™ 기능, 공기를 정화하는 프리 필터와 메인 필터가 있습니다.

모든 HealthProtect™ 모델에는 컨트롤 기능과 내장 센서가 있습니다. 40 모델 및 70 모델에는 공기 청정도 데이터가 더 자세히 표시됩니다. 40 모델에는 미세먼지 데이터에 대한 디스플레이도 있습니다. 70 모델에는 다이내믹 스크린 컨트롤과 미세먼지, 가스(tVOC), 온도, 상대 습도 및 필터 수명에 대한 추가 기능이 있습니다.

언제든 공기청정기의 제어판을 사용하거나 Blueair 앱을 원격으로 사용하여 공기청정기 설정을 변경할 수 있습니다. Blueair 앱을 통해 모든 모델에서 추가 기능을 이용할 수 있습니다.

최고의 성능을 위한 권장 사항

- 권장 전용 면적을 넘지 않는 실내에서 공기청정기를 사용하십시오.
- 공기가 공기청정기+ 내부, 외부 및 주위를 자유롭게 순환할 수 있는 위치에 공기청정기를 배치합니다.
- 공기청정기를 다른 물체의 10cm(4") 이내에 배치하지 마십시오.
- 작동 중에는 공기청정기가 있는 실내의 도어와 창문을 닫아 두십시오.
- GermShield™ 기능을 켜고 공기청정기를 하루 24시간 작동시키십시오.
- 정품 Blueair 필터만 사용하십시오.
- 제어판에 필터 교체 표시등이 켜지면 메인 필터를 변경하십시오.
- 본 사용 설명서에 나오는 유지 관리 지침을 따르십시오.

Blueair 공기청정기는 (대부분 모터, 팬 그리고 필터로 구성되어 있습니다. 공기청정기는 실내 공기에서 오염물질을 제거하여 실내 공기 질을 개선해 줍니다.

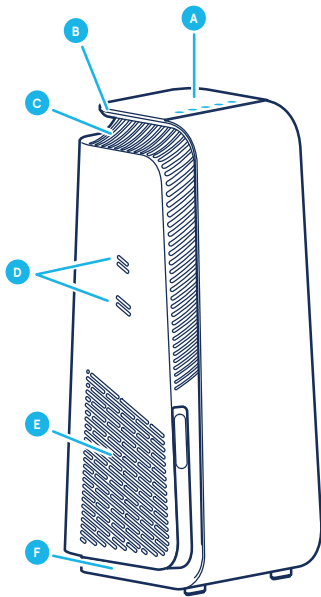

- A** 제어판
- B** 핸들
- C** 공기 배출구
- D** 공기 질 센서 주입구
- E** 공기 흡입구
- F** 지지대 및 바퀴

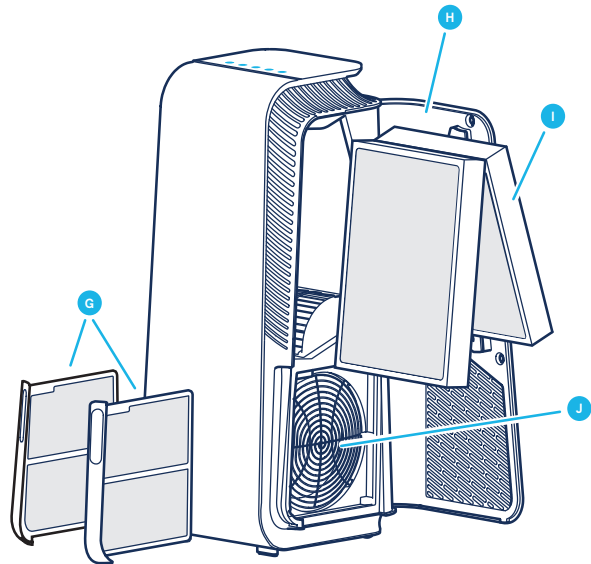

- G** 프리 필터
- H** 필터 도어
- I** 메인 필터
- J** 팬 및 모터
- K** 전원 케이블(사진에 나오지 않음)
- L** 사용 매뉴얼(사진에 나오지 않음)

안전 수칙

Blueair HealthProtect™ 공기청정기는 실내 전용 전자 제품입니다. 화재, 감전 또는 부상의 위험을 줄이기 위해 필요한 예방 조치를 취하십시오.

- 육체, 지각 또는 정신 능력이 불완전하거나 경험 및 지식이 없는 사람(어린이 포함)은 이들의 안전을 책임지는 사람으로부터 본 기기의 사용에 관한 감독 또는 지시를 받지 않은 한 본 기기를 사용할 수 없습니다.
- 어린이가 본 제품을 가지고 놀지 않게 하십시오.
- 유지 관리를 하기 전에는 항상 제품을 전력원과 분리하십시오.
- 전원 플러그를 어떤 식으로든 변경하지 말고 제품을 직접 열거나 수리하려 하지 마십시오. 수리는 순정 Blueair 예비 부품만 사용하여 반드시 제조업체, 서비스 담당자 또는 이와 유사한 자격을 갖춘 사람이 해야 합니다.
- 전원 케이블과 전원 플러그에 손상될 위험이 없는지 확인하십시오. 위험 요소를 예방하려면 손상된 전원 케이블의 교체는 언제나 반드시 제조업체, 서비스 담당자 또는 이와 유사한 자격을 갖춘 사람에게 맡겨야 합니다.
- 제품이 손상되거나 오작동이 발생하는 경우, 제품을 끄고 전원을 뺐은 뒤 Blueair에 연락하십시오.
- 전원 플러그는 전원 콘센트에 확실히 삽입되어 있어야 합니다.
- 기기를 전원에서 분리할 때 전원 코드를 당기지 말고 전원 플러그를 잡고 빼내십시오.
- Blueair 공기청정기와 함께 제공된 접지식 전원 케이블을 사용하여 적절한 접지식 전기 콘센트에 직접 확실히 연결하십시오. 제품의 정격 라벨을 참조하십시오.
- 연장 코드 또는 멀티탭을 사용 하지 마십시오. 기기에 부착된 정격 라벨을 참조하십시오.

- 어떤 식으로든 전원 플러그를 변경하지 마십시오. 플러그가 콘센트에 맞지 않는 경우 자격을 갖춘 전문가에게 연락하여 적절한 콘센트를 설치하십시오.
- 동봉된 전원 코드를 제품이 아닌 다른 용도로 사용하지 마십시오.
- 감전이나 제품 손상이 발생할 수 있으므로 이물질이 공기 배출구에 들어가거나 이를 차단하지 않게 하십시오.
- 제품 위 또는 바로 맞은편에 이물질을 두지 마십시오.
- 제품 위에 앉거나, 서거나, 오르거나, 매달리지 마십시오.
- 전원 케이블을 포함한 제품과 표면이 뜨거운 곳 또는 난로 사이에 안전을 위해 충분한 거리를 두십시오.
- 제품과 전원 플러그를 물과 다른 액체로부터 떨어진 곳에 두십시오.
- 제품과 전원 플러그를 살충제, 데오도란트와 같은 화학 물질로부터 떨어진 곳에 두십시오.
- 바닥에 제품을 두십시오. 제품은 안정적인 표면 위에 배치되어야 합니다.
- 제품을 야외나 욕실, 세탁실, 수영장 부근 등 물기가 있는 환경에서 사용하지 마십시오.
- 청소 및 사용자 유지보수는 감독 없이 어린이가 수행할 수 없습니다.

시작하기

1단계

필터 도어를 열고, 메인 필터를 꺼내고, 보호 커버를 제거하십시오.

2단계

메인 필터를 공기청정기에 다시 넣고, 필터 도어를 닫으십시오.

필터 취급에 대한 더 자세한 정보는 필터 섹션을 참조하십시오.

전원 입력에 연결하십시오

1단계

공기청정기에 탈착식 전원 케이블이 있는 경우, 전원 케이블 콘센트를 공기청정기에 확실히 연결하십시오.

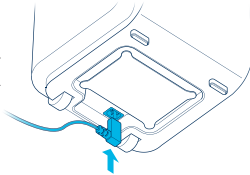

2단계

전원 케이블을 접지식 벽면 콘센트에 연결하십시오.

3단계

온/오프 버튼을 눌러 공기청정기 전원을 켜십시오.

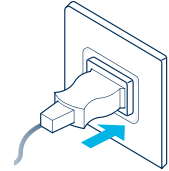

팁! 공기청정기 아래의 케이블 와인더에 여러분의 케이블을 보관하십시오.

Blueair 앱에 연결하십시오

공기청정기를 Blueair 앱에 연결하면 공기청정기를 원격으로 제어하고 설정을 변경할 수 있습니다. 이 앱으로 공기청정기의 더 많은 기능을 이용할 수 있습니다.

1단계

앱 스토어에서 Blueair 앱을 다운로드합니다 (Google play, Appstore).

2단계

Blueair 앱을 열고 지시에 따라 공기청정기에 연결합니다.

제어판

모든 HealthProtect™ 모델에는 컨트롤 기능, 필터 표시등, 공기 청정도 정보가 있습니다. 40 모델 및 70 모델에는 공기 청정도 데이터가 더 자세히 표시됩니다. 40 모델에는 미세먼지 데이터에 대한 디스플레이도 있습니다. 70 모델에는 다이내믹 스크린 컨트롤과 파티클, 가스(tVOC), 온도, 상대 습도 및 필터 수명에 대한 추가 기능이 있습니다.



컨트롤

제어판의 버튼이나 Blueair 앱을 이용하여 공기청정기를 제어합니다.



온/오프

Auto

Auto 모드



공기 흐름 속도



GermShield™



Wi-Fi

온/오프



켜거나 끄려면 누르십시오.

참고! 와이파이, 센서, GermShield™ 기능은 공기청정기가 꺼져 있을 때 계속 작동합니다.

Auto 모드

Auto 모드에서 공기청정기는 센서의 공기 청정도 정보에 따라 자동으로 공기 흐름을 제어합니다.

Auto Activate(활성화) 또는 Deactivate(비활성화)를 누르십시오.

표시등 10 모델/40 모델



상태 백색등
켜짐.



상태 조명 없음
꺼짐.

표시등 70 모델



상태 체크 부호
켜짐.



상태 십자
꺼짐.

공기 흐름 속도

다음과 같은 공기 흐름 속도 옵션을 이용할 수 있습니다. 1, 2, 3, 0



다른 공기 흐름 속도로 변경하려면 누르십시오.

표시등 10-모델/40-모델

표시등 70-모델



GermShield™

공기청정기에는 GermShield™ 기능이 있어 필터 내 박테리아 성장을 방지합니다. GermShield™는 공기청정기가 세균이 발생하기 쉬운 환경을 감지하면 작동합니다. 70 모델에는 GermShield™ 기능이 작동할 때 화면에 표시하는 추가 표시등이 있습니다.



Activate(활성화) 또는 Deactivate(비활성화)를 누르십시오.

표시등 10 모델/40 모델

표시등 70 모델



상태 백색등
켜짐.



상태 조명 없음
꺼짐.



상태 체크 부호
켜짐.



상태 십자
꺼짐.

참고! GermShield™가 작동하면 세균이 발생하기 쉬운 환경을 감지할 때 공기청정기로부터 가벼운 틈새 바람이 들어올 수 있습니다.

와이파이 연결

모든 모델에서 와이파이 기능을 사용할 수 있으며 공기청정기를 Blueair 앱에 연결하여 기능 업데이트를 받을 수 있습니다. 와이파이에 연결하지 않으려면 Wi-Fi(와이파이) 버튼을 눌러 와이파이 기능을 비활성화합니다.

버튼



와이파이를 켜거나 끄려면 >15초 동안 누르십시오.

표시등(10 모델 및 40 모델)



상태 백색등
와이파이 네트워크에 연결함.



상태 백색등 "깜빡이는" 조명
연결에 실패함.



상태 백색 "박동" 조명
와이파이 켜짐, 시작할 준비가 됨.



상태 조명 없음
와이파이 기능 꺼짐.

표시등 LCD 화면(70 모델)



상태 녹색 체크 부호
켜짐.



상태 빨간색 십자
꺼짐.



상태 빨간색 느낌표
연결 오류.

표시등 버튼(70 모델)



상태 백색등
와이파이 네트워크에 연결함.



상태 백색 "박동" 조명
와이파이 켜짐, 시작할 준비가 됨.



상태 약한 조명
와이파이 기능 꺼짐.



상태 백색등 "깜빡이는" 조명
연결 오류.

와이파이 연결에 대한 더 자세한 정보는 Blueair 앱을 참조하십시오.
지원을 받으려면 www.blueair.com/customer-support에 방문하십시오

필터 표시등

공기청정기는 사용량 및 센서 수치를 기준으로 필터의 남은 수명을 계산하고 필터 교체 시기를 표시합니다.

표시등(10 모델 및 40 모델)



상태 필터 교체
필터의 수명이 남지 않음.



상태 필터 교체 "깜빡임"
Blueair 필터를 인식할 수 없음
/필터가 감지되지 않음.

표시등(70 모델)



상태 필터 교체
필터의 수명이 남지 않음.



상태 새로운 필터
필터 변경 완료.



상태 필터 경고
Blueair 필터를 인식할 수 없음.



상태 필터 없음
필터가 감지되지 않음.

필터 표시등에 대한 더 자세한 정보는 문제해결을 참조하십시오.

카테고리 표시등(40 모델 및 70 모델)

다양한 기능의 카테고리는 화면 상단에 표시되며, 제어판의 버튼이나 왼쪽 및 오른쪽 화살표를 눌러 선택한 카테고리에 대한 데이터를 봅니다.

PM1 미세먼지 데이터



온도



상대 습도



가스 데이터



필터 수명

공기 청정도 정보

미세먼지(PM) 및 가스(tVOC)에 대한 공기 청정도 수준이 제어판에 색상 척도로 표시되어 있습니다.

PM1 미세먼지, 직경이 1마이크로미터 이하인 입자.

PM2.5 미세먼지, 직경이 2.5마이크로미터 이하인 입자.

PM10 미세먼지, 직경이 10마이크로미터 이하인 입자.

VOC 휘발성 유기 화합물, 야외와 실내 공기 모두에서 발견되는 기체.

표시등



미세먼지 표시등



가스(tVOC) 표시등

공기 청정도 수준

입자 공기 품질 표시 막대는 PM1, PM2.5 및 PM10 중 가장 높은 오염도를 보여줄 것입니다.

	매우 오염됨
	약간 오염됨
	보통
	우수
	매우 우수
	데이터 이용 불가

공기 청정도에 대한 더 자세한 정보는 Blueair 앱을 참조하십시오.

공기 청정도 데이터 40 모델 및 70 모델

40 모델에는 추가 디스플레이가 있어 PM1, PM2.5, PM10에 대해 측정된 값을 표시합니다. 다른 크기의 미세먼지로 전환하려면 왼쪽 또는 오른쪽 화살표를 누르십시오.



표시등

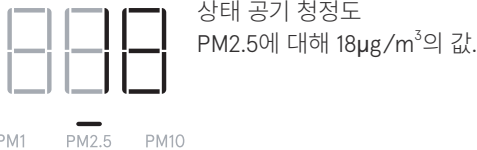

70 모델은 다양한 카테고리에 대한 추가 값과 상태를 표시하는 다이내믹 스크린 컨트롤을 갖추고 있으며, 활성화된 기능을 보여주는 추가 표시 기능을 가지고 있습니다. 다른 카테고리로 전환하려면 왼쪽 또는 오른쪽 화살표를 누르십시오.



미세먼지 데이터 표시등

미세먼지에 대한 공기 청정도 데이터가 스크린에 표시됩니다. 미세먼지 데이터 카테고리 페이지로 전환하려면 왼쪽 또는 오른쪽 화살표를 누르십시오. 화면에 PM1, PM2.5, PM10에 대해 측정된 값이 상태 표시줄의 관련 공기 청정도 정보와 함께 표시됩니다.

PM1

5

카테고리 PM1
PM1에 대해 $5\mu\text{g}/\text{m}^3$ 의 값.
공기 청정도 매우 우수.

PM2.5

15

카테고리 PM2.5
PM2.5에 대해 $15\mu\text{g}/\text{m}^3$ 의 값.
공기 청정도 우수

PM10

55

카테고리 PM10
PM10에 대해 $55\mu\text{g}/\text{m}^3$ 의 값.
공기 청정도 보통



데이터를 불러오는 중
/이용 가능한 데이터 없음.

더 자세한 정보는 Blueair 앱을 참조하십시오.

온도 표시등

실내 온도가 스크린에 표시됩니다. 온도 카테고리 페이지로 전환하려면 왼쪽 또는 오른쪽 화살표를 누르십시오.



17°C

카테고리 온도
실내에서 섭씨 17도의 값.

상대 습도 표시등

실내의 상대 습도가 스크린에 표시됩니다. 상대 습도 카테고리 페이지로 전환하려면 왼쪽 또는 오른쪽 화살표를 누르십시오.



36%

카테고리 상대 습도
실내의 36% 값.

가스 데이터 표시등

가스(tVOC)에 대한 공기 청정도 데이터가 스크린에 표시됩니다. 가스 데이터 카테고리 페이지로 전환하려면 왼쪽 또는 오른쪽 화살표를 누르십시오. 화면에 시간별로 다양한 센서 판독 값이 표시됩니다.

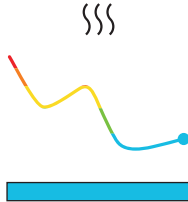

카테고리 가스 데이터
시간별 실내 가스(tVOC)에 대한 공기 청정도 수준의 값.
상태 공기 청정도 매우 우수.

필터 수명 표시등

필터의 남은 수명이 스크린에 표시됩니다. 필터 수명 카테고리 페이지로 전환하려면 왼쪽 또는 오른쪽 화살표를 누르십시오. 공기청정기는 100%부터 계측을 시작하며 필터를 교체할 시점을 표시합니다.

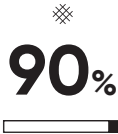

카테고리 필터 수명
필터의 90% 값이 남음.
상태 바 계측.



카테고리 필터 수명
필터의 9% 값이 남음.
상태 바 계측.

필터

공기청정기는 프리 필터 2대와 메인 SmartFilter 필터 1대가 설치된 상태로 배송됩니다. 필터는 공기에서 미세먼지와 가스를 정화합니다. 최상의 성능을 위해 프리 필터를 정기적으로 세척하고 공기청정기가 필터 교체를 표시할 때 메인 필터를 교체하십시오. 사용자의 공기청정기에 알맞은 메인 필터를 확인하려면 Blueair 앱을 사용하거나 www.blueair.com에 방문하십시오. 공기청정기의 모델 번호는 공기청정기 밑면의 정격 표시 레이블에서 확인할 수 있습니다.

Blueair 필터 정기 구매 프로그램

Blueair 앱을 사용하거나 www.blueair.com에 방문하여 Blueair 필터 정기 구매 프로그램에 가입하십시오. (모든 시장에서 가능하지는 않음)

프리 필터를 세척하십시오

최고의 성능을 위해서 주기적으로 프리필터를 청소하십시오.

1단계

공기청정기의 왼쪽 또는 오른쪽 프레임 측면을 눌러 프리 필터를 해제하십시오.

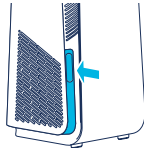

2단계

프리 필터를 슬롯에서 빼내십시오.

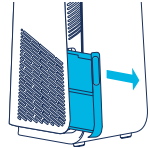

3단계

먼지 걸레로 닦거나 부드러운 솔이 부착된 진공 청소기로 프리 필터를 세척하십시오.



4단계

프리 필터를 다시 슬롯에 배치하십시오.

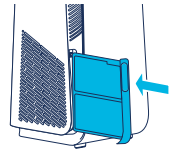

5단계

프리 필터를 밀어서 제자리에 고정하십시오.



메인 필터 교체

공기청정기는 사용량 및 센서 수치를 기준으로 필터의 남은 수명을 계산하고 필터 교체 시기를 표시합니다. 필터 교체 권장 시점은 실내 환경인지에 따라 6개월에서 12개월 사이입니다.

필터를 교체할 때 제어판에 필터 교체 표시등이 켜집니다.



필터 교체 표시등
(10 모델 및 40 모델)



필터 교체 표시등
(70 모델)

중요! 공기청정기의 올바른 기능과 성능을 보장하고 전체 보증 범위에 대한 자격을 확보하려면 모델에 적합한 순정 Blueair 필터만 사용하십시오.

1단계

필터 도어를 여십시오.

참고! 필터 도어가 열리면 공기청정기가 꺼집니다.

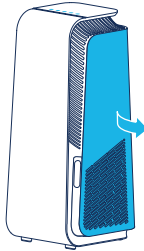

2단계

두 개의 탭에서 부드럽게 당겨서 이전 메인 필터를 제거하십시오.

내부의 오염 물질을 가뒀다면 메인 필터를 닫으십시오.

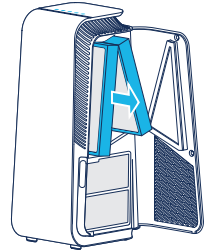

3단계

새로운 메인 필터 교체를 삽입하십시오.

참고! 사용하기 전에 새로운 메인 필터에서 보호 플라스틱을 반드시 제거하십시오.

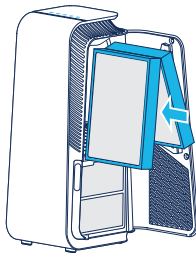

4단계

필터 도어를 닫으십시오.

참고! 공기청정기가 다시 작동하려면 필터 도어가 닫혀 있어야 합니다.

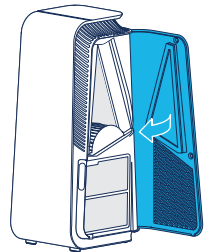

공기청정기를 이동시키십시오

공기청정기에는 지지대와 바퀴가 있어 이동할 수 있습니다.

중요!

- 공기청정기를 움직이기 전에 플러그를 뽑으십시오.
- 공기청정기의 필터 도어가 잘 닫혔는지 확인하십시오.
- 두 손으로 상단의 손잡이를 잡고 공기청정기를 이동시키십시오.
- 공기청정기를 뒤로 기울이고 바퀴를 통해 이동시키십시오.

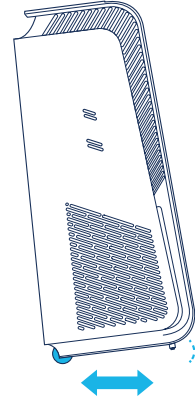

케이블 와인더

공기청정기에는 수동 케이블 와인더가 있어 여러분의 케이블을 보관할 수 있습니다. 케이블 와인더는 공기청정기의 하단에 있습니다. 여러분의 케이블을 포장하고 케이블 와인더 주변에 보관하십시오.

유지 관리

일반

- 유지 관리를 하기 전에는 항상 공기청정기를 전원에서 분리하십시오.
- 공기 흡입구 또는 배출구에 이물질이 절대 들어가지 않게 하십시오. 이는 +감전의 원인이 되거나 공기청정기를 손상시킬 수 있습니다.
- 가솔린, 화학 용매 또는 부식성 물질과 같은 작용제는 공기청정기에 손상을 입힐 수 있으므로 이러한 물질로는 절대로 청소하지 마십시오.
- 전원에 연결하기 전에는 공기청정기가 완전히 마른 상태인지 확인하십시오.
- 메인 필터를 세척하지 마십시오. 메인 필터는 씻거나 재사용할 수 없습니다.

세척

- 먼지 걸레로 닦거나 부드러운 솔이 부착된 진공 청소기로 프리 필터를 세척하십시오.
- 부드럽고 깨끗한 젖은 천으로 공기청정기 외장을 닦으십시오.
- 문을 열고 부드럽고 깨끗한 천으로 문 내부를 청소하십시오.
- 진공청소기의 부드러운 솔 부착품으로 공기 흡입구를 청소하십시오.
- 부드러운 솔 부착품으로 공기청정기 내부를 진공 청소하십시오.
- 전원 케이블과 전원 플러그를 세척하고 닦거나 손상되지 않았는지 점검하십시오.
- 메인 필터를 교체해야 할 때는 센서를 청소하십시오.

공기 청정도 센서

공기 질 센서의 주입구는 공기 청정기 측면에 있습니다. 부드러운 솔로 주입구를 청소하십시오.

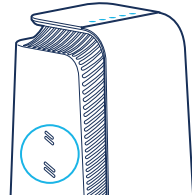

문제 해결

문제	가능한 원인	조치
공기청정기가 작동하지 않아요.	본체 유닛의 뒤쪽에 있는 전원 포트에	전력원에 전원 케이블을 연결하십시오.
	공기청정기의 필터 도어가 닫히지 않았습니다.	필터 도어를 끝까지 부드럽게 닫으십시오.
연결이 작동하지 않습니다.	와이파이가 장치의 요건을 충족하지 못합니다.	Blueair 고객 서비스에 문의하십시오.
	Blueair 앱에 업데이트된 버전이나 일시적인 버그가 없습니다.	업데이트를 확인하십시오.
	Blueair 앱에 사용자 계정 문제가 있습니다.	Blueair 고객 서비스에 문의하십시오.
공기청정기에 이용 가능한 데이터가 없다는 점이 표시됩니다.	센서 값을 업데이트하고 있습니다.	업데이트하려면 30초간 기다리십시오.
		벽면 콘센트에서 전원 케이블을 분리하고 전원 케이블을 다시 연결하기 전에 약 5초 동안 기다리십시오.
필터 표시등이 제어판에서 깜빡입니다. 또는 공기청정기의 공기 흐름 속도가 감소되었습니다. 또는 필터 경고가 화면에 표시됩니다.	메인 필터 또는 순정 Blueair 필터가 감지되지 않습니다.	메인 필터를 삽입하십시오. 또는 공기청정기에 제대로 삽입되었는지 확인하십시오.
		순정 Blueair 필터로 교체하십시오.
제어판의 버튼을 눌렀을 때 깜빡입니다. 또는 디스플레이에 안전 잠금 장치(일부 모델만 해당)가 표시됩니다.	안전 잠금 기능이 활성화되었습니다.	Blueair 앱에서 안전 잠금 장치를 끄십시오.
공기청정기의 와이파이 연결이 끊어졌으며 안전 잠금 장치가 앱에서 활성화되었습니다.	-	벽면 콘센트에서 전원 케이블을 분리하고 전원 케이블을 다시 연결하기 전에 약 5초 동안 기다리십시오.

추가로 지원을 받으려면 www.blueair.com/customer-support에 방문하십시오

폐기 및 재사용

해당 지역의 규정에 따라(이 공기청정기는 전자 폐기물로 재활용해야 하며 필터는 플라스틱으로 재활용해야 합니다.

본 공기청정기의 폐기에 관한 문의사항이 있는 경우 지역 당국이나 Blueair 대리점에 올바른 재활용 방법을 문의하십시오.

도움말 및 지원

자신의 제품에 대한 질문이 있는 경우 www.blueair.com 또는 지역 Blueair 소매 업체에 방문하십시오.

Blueair에 연락하여 개인 맞춤형 지원을 받으려면 www.blueair.com/customer-support에 방문하십시오.

보증에 대한 정보

본 공기청정기가 이 설명서의 지시사항에 따라 설치, 사용, 유지관리되는 경우에만 Blueair 제한 보증은 적용됩니다. 보증 조건은 www.blueair.com/warranty 을 방문하여 확인할 수 있습니다.

보증 및 환불

공인 소매 업체로부터 공기청정기를 구입한 경우, 제품을 구입한 점포에 지원을 요청하십시오.

사양

	7400 시리즈	7700 시리즈
전원 입력, 주파수	220-240V AC, 50/60Hz	220-240V AC, 50/60Hz
전력 소비 ¹	43W	72W
음압 (min/max) ²	25dB(A)-45dB(A)	27dB(A)-55dB(A)
권장하는 전용 면적 ³	38 m ²	62 m ²
CADR 연기 ³	455 m ³ /h	735 m ³ /h
CADR 먼지 ³	465 m ³ /h	>675 m ³ /h
CADR 꽃가루 ³	475 m ³ /h	735 m ³ /h

¹IEC 60335-1:2010에 따라

²GB/T18801 및 GB4214.1에 따른 음압

³ANSI/AHAM AC-1-2019에 따라

Blueair HealthProtect™ 7400/7700 系列

機型號：

產品型號：

10 款	110V
7410i	7411371000
7710i	7711371000
40 款	
7440i	7412371000
7740i	7712371000
70 款	
7470i	7413352000
7475i	7413352000
7770i	7713352000
7775i	7713352000

請仔細閱讀本使用手冊並保存以供日後參考。
請造訪 www.blueair.com 以取得本使用手冊的最新版本

備註：這些機種可能有各國家/地區專用版本

內容目錄

Blueair HealthProtect™	102
安全說明	104
開始使用	106
控制面板	107
濾網	116
移動空氣清淨機	118
電源線纏繞器	118
清潔和保養	119
疑難排解	120
廢棄物處置和回收	121
協助和支援	121
保固資訊	121
產品規格	122
法規資訊	123

Blueair HealthProtect™

Blueair HealthProtect™ 空氣清淨機提供 10、40 和 70 等三種機型。每種機型均具備 Wi-Fi，搭載可防止細菌生長的 GermShield™ 功能，以及可清淨空氣的 前置濾網和主要濾網。

所有 HealthProtect™ 機種皆內建空氣品質偵測器，可遠端操控。40 和 70 款更特別設計空氣品質資料指示。40 款搭載特定事件資料的顯示器。70 款設計動態畫面控制，提供更多控制微粒、異味 (tVOC)、溫度、相對溼度和濾網壽命的功能。

如果要變更空氣清淨機設定，您隨時都可以使用空氣清淨機上的控制面板進行，或使用 Blueair App 以遠端方式進行變更。所有機型的功能，可同步透過 Blueair App 進行操作。

關於最佳效能的建議

- 空氣清淨機應在不超過建議適用坪數的房間中使用。
- 空氣清淨機應放在其周圍空氣進出循環通暢的位置。
- 空氣清淨機周圍 10 公分 (4 英寸) 之內不應放置任何物品。
- 空氣清淨機運作時，所在空間的門窗均應緊閉。
- 空氣清淨機應在開啟 GermShield™ 功能情況下，每天運作 24 小時。
- 僅能搭配使用原廠 Blueair 濾網。
- 主濾網應在控制面板上的濾網汰換指示號亮起時進行汰換。
- 請依照使用手冊內的保養指示進行汰換。

Blueair 空氣清淨機 主要由馬達、風扇和濾網組成。空氣清淨機可去除室內空氣中的污染物，進而改善室內空氣品質。

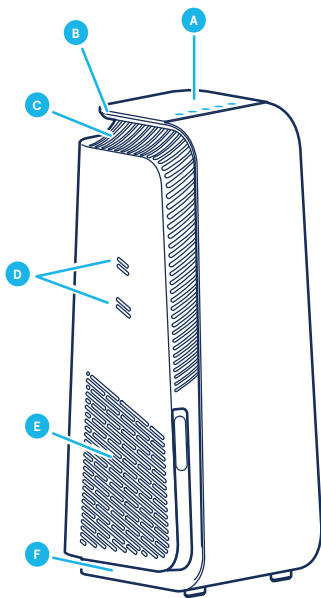

- A** 控制面板
- B** 把手
- C** 出風口
- D** 空氣品質偵測器進風口
- E** 進風口
- F** 支架和底輪

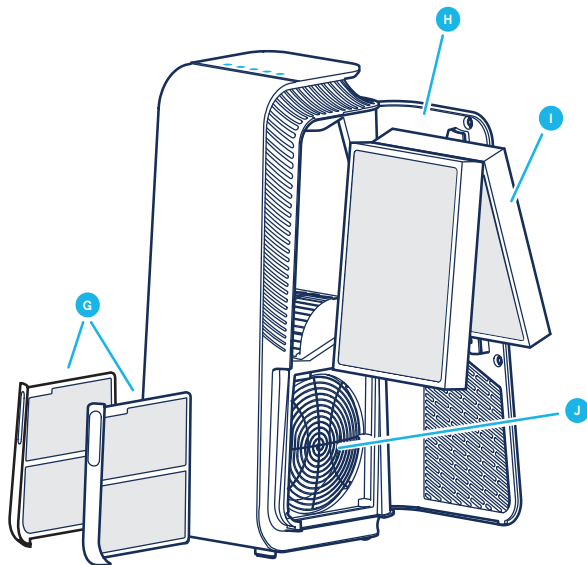

- G** 前置濾網
- H** 濾網門
- I** 主濾網
- J** 風扇和馬達
- K** 電源線 (未示於圖片)
- L** 使用手冊 (未示於圖片)

安全說明

Blueair HealthProtect™ 空氣清淨機是專供室內使用的電子裝置，使用時應遵守必要預防措施，以免發生火災、觸電或受傷。

- 本電器的設計用途不包括供生理、感知、心智能力、經驗或知識不足之使用者(包含孩童)使用，除非在對其負有安全責任的人員之監護或指導下安全使用。
- 孩童應受監護，以確保孩童不嬉玩電器。
- 空氣清淨機進行保養之前，裝置與電源間必須先中斷。
- 本電器的電源插頭絕對不可以任何方式更改，而且絕對不可自行嘗試拆解或進行維修。維修進行必須由製造商、服務代理商或具同等資格人員，使用原廠 **Blueair** 零件進行。
- 確認電源線和電源插頭沒有破損的情況。為避免危險，損壞之電源線務必由製造商、服務代理商或類似之專業人員汰換。
- 如果裝置出現損壞或無法正常運作，請將其關閉，並接著中斷其電源供應，並與 **Blueair** 聯絡。
- 電源插頭必須牢固插入電源插座中。
- 在中斷主機與電源間連線時，應拔除電源插座，而不要直接拉扯電源線。
- 請使用 **Blueair** 空氣清淨機隨機附贈的接地電源線，直接插入連接至正確的接地電源插座。請參閱本電器上的額定電源標籤貼紙。
- 請勿使用延長線或多頭插座。請參閱空氣清淨機上的額定電源標籤貼紙。
- 請勿改造電源插頭。如果插頭與插座無法吻合，請聯繫專業人員安裝正確的插座。

- 本電器隨機附贈的電源線僅限用於本電器，絕對不能用於其他裝置。
- 空氣清淨機中不應有異物進入，或有異物擋住進風口或出風口，否則將有可能導致觸電或使本裝置損壞。
- 本電器上方不可放置或直接僅靠任何物品。
- 不可坐在、站在本電器上，亦不可攀爬或拉扯。
- 本電器(包括電源線)應與高溫表面和明火保持安全距離。
- 本電器和電源插頭不可靠近水和其他液體。
- 本電器和電源插頭不可靠近化學物質，例如殺蟲劑和水和除臭劑。
- 本電器應放置在地面。本電器必須是放置在平穩表面上。
- 空氣清淨機不可用於室外，亦不可放置在浴室、洗衣間或泳池等潮濕環境中。
- 未經監督，兒童不得進行清潔和保養。

開始使用

步驟 1

打開濾網門，取出主濾網，接著拆下保護包裝。

步驟 2

將主濾網放回空氣清淨機，接著關上濾網門。

請參閱「濾網」一節內容，更進一步了解濾網處理的資訊。

插入電源

步驟 1

如果空氣清淨機的電源線可拆下，請將電源線牢固插入空氣清淨機的電源線插座。

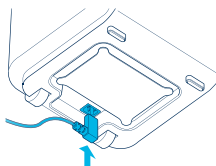

步驟 2

將電源線插入接地牆壁插座。

步驟 3

壓下開/關按鈕，讓空氣清淨機開始運作。

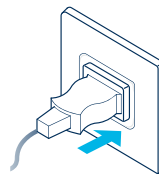

小技巧! 過長的電源線可用電源線繞捲器收納在空氣清淨機下方。

連接至 Blueair App

將空氣清淨機連接至 Blueair App 後，您就可以從遠端控制空氣清淨機與變更設定。這個 App 可為空氣清淨機加入更多功能。

步驟 1

從 App 商店下載 Blueair App。
(Google Play, App store)

步驟 2

開啟 Blueair App，接著依照指示，將其連接至空氣清淨機。

控制面板

所有 HealthProtect™ 機型都有控制面板、濾網指示和空氣品質資訊。40 和 70 款則更特別設計空氣品質資料指示。40 款搭載特定事件資料的顯示器。70 款設計動態畫面控制，提供更多控制微粒、異味 (tVOC)、溫度、相對溼度和濾網壽命的功能。

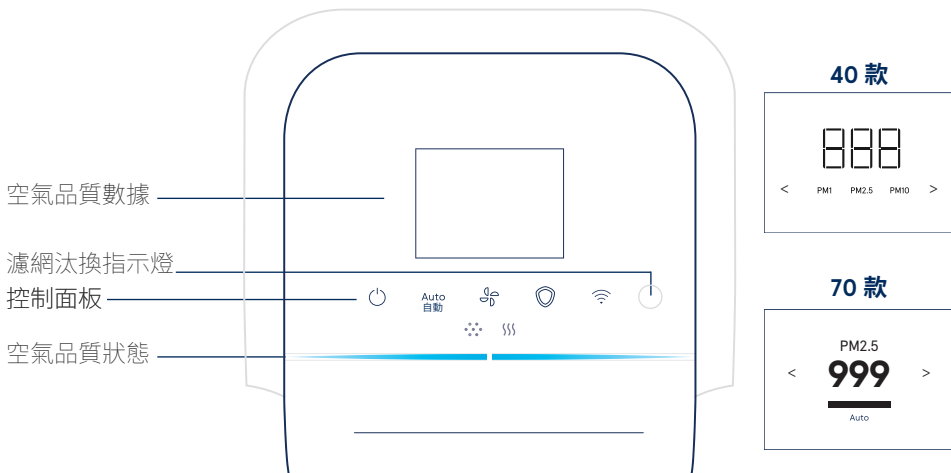

控制面板

使用控制面板上的按鈕或使用 Blueair App 來控制空氣清淨機。



開/關

Auto
自動

自動模式



風量速度



GermShield™



Wi-Fi

開/關



按一下即可開機或關機。

注意! Wi-Fi、偵測器和 GermShield™ 功能會在空氣清淨機關閉時繼續運作。

自動模式

當自動模式啟動時，空氣清淨機會自動根據偵測器的空氣品質資訊，自動調整風量。

Auto
自動

壓下後可啟動或停止。

標誌10 款/40 款



顯示白色燈號
開啟。



顯示熄滅燈號
關閉。

標誌70 款

Auto ✓

顯示綠色打勾符號
開啟。

Auto ✗

顯示紅色打叉符號
關閉。

風量速度

可用的風量速度選項如下：1、2、3 和 0。



按壓後可在不同風量速度間進行切換。

標誌 10 /40 款

標誌 70 款



GermShield™

空氣清淨機具有能防止濾網內孳生細菌的 GermShield™ 功能。當空氣清淨機偵測到容易孳生細菌孢子環境時，GermShield™ 就會開始運作。70 款螢幕上另設指示燈，將在 GermShield™ 功能運作時亮燈。



按壓後可啟動或停止。

標誌 10 /40 款

標誌 70 款



顯示白色燈號
開啟。



顯示綠色打勾符號
開啟。



顯示熄滅燈號
關閉。



顯示紅色打叉符號
關閉。

注意！ 當 GermShield™ 啟動時，空氣清淨機會在偵測到容易滋生細菌孢子環境時突然亮燈。

Wi-Fi 連接

所有機型均有 Wi-Fi 功能，並可透過這項功能將空氣清淨機連接至 Blueair App，接收功能更新。如您不希望連接至 Wi-Fi，請按壓 Wi-Fi 按鈕，即可停用 Wi-Fi 功能。

按鈕



持續按壓 >15 秒，可開啟或關閉 Wi-Fi。

標誌 (10 款、40 款)



顯示白色燈號
已連接上 Wi-Fi 網路。



顯示快速「閃爍」的白色燈號
無法連接。



顯示閃爍的白色燈號
Wi-Fi 開啟，可進行連線。



顯示熄滅燈號
Wi-Fi 功能關閉。

指示燈 LCD 螢幕 (70 款)



顯示綠色打勾符號
開啟。



顯示紅色打叉符號
關閉。



顯示紅色驚嘆號
連接錯誤。

標誌按鈕 (70 款)



顯示白色燈號
已連接上 Wi-Fi 網路。



顯示閃爍的白色燈號
正在連線至 Wi-Fi。



顯示熄滅燈號
Wi-Fi 功能關閉。



顯示快速「閃爍」的白色燈號
連接錯誤。

請參閱 Blueair App 相關內容，更進一步了解 Wi-Fi 連接。
如需支援，請造訪 www.blueair.com/customer-support

濾網汰換指示燈

空氣清淨機會根據用量和偵測器讀數，計算濾網的剩餘壽命，並且提醒何時應汰換濾網。

標誌 (10 款、40 款)



顯示濾網汰換
濾網壽命已達終點。



顯示濾網汰換「閃爍燈號」
無法確認 Blueair 濾網
/未偵測到濾網。

標誌 (70 款)



顯示濾網汰換
濾網壽命已達終點。



顯示新濾網
濾網汰換已完成。



顯示濾網警告
無法確認 Blueair 濾網。



顯示無濾網
未偵測到濾網。

請參閱「疑難排解」一節，更進一步了解濾網汰換指示的資訊。

其他功能標誌 (40 款、70 款)

螢幕最上方會針對不同功能的類別提供指示，在控制面板上按壓按鈕，或按向左及向右箭頭，即可檢視所選擇功能的資料。

PM1 微粒資料

))) 氣體資料



溫度



濾網壽命



相對濕度

空氣品質資訊

懸浮微粒 (PM) 和氣體 (tVOC) 的空氣品質等級會透過控制面板上的顏色等級進行指示。

PM1 懸浮微粒、直徑大小 1 微毫米或更小的微粒。

PM2.5 懸浮微粒、直徑大小 2.5 微毫米或更小的微粒。

PM10 懸浮微粒、直徑大小 10 微毫米或更小的微粒。

VOC 戶外及室內空氣中都發現揮發性有機化合物、氣體。

標誌



懸浮微粒指示



氣體 (tVOC) 指示

空氣品質等級

微粒的空氣品質指示燈光將以 PM1、PM2.5 和 PM10 顯示最高的污染等級。

	嚴重
	污染
	適中
	良好
	優良
	無資料

請參閱 Blueair App 相關內容，更進一步了解空氣品質。

空氣品質數據/40 款、70 款

40 款具有其他顯示畫面，可顯示偵測的 PM1、PM2.5 和 PM10 等數值。按壓向左或向右箭頭後，可在不同懸浮微粒大小之間切換。



標誌

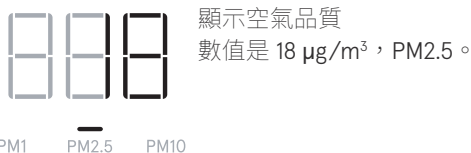

70 款內建動態畫面控制面板，可顯示不同類別的其他數據和狀態，並有類別指示燈可顯示正在使用的功能。

按壓向左或向右箭頭後，可在不同類別之間切換。



微粒資料標誌

關於微粒的空氣品質資料會顯示於畫面當中。按壓向左或向右箭頭後，可在微粒資料類別頁之間切換。此畫面會顯示測得 PM1、PM2.5 和 PM10 的數值，而狀態欄中會指示其相關的空氣品質資訊。

PM1

5

類別 PM1
數值 $5 \mu\text{g}/\text{m}^3$ 。
顯示優異空氣品質。

PM2.5

15

類別 PM2.5
數值 $15 \mu\text{g}/\text{m}^3$ 。
顯示良好空氣品質。

PM10

55

類別 PM10
數值 $55 \mu\text{g}/\text{m}^3$ 。
顯示適中空氣品質。



載入資料中
/無可用資料。

請參閱 Blueair App 相關內容以了解更多資訊。

溫度標誌

室內溫度會顯示於畫面中。按壓向左或向右箭頭後，可在溫度類別頁之間切換。

!

17°C

類別溫度
室內攝氏溫度值 17 度。

相對溼度標誌

室內相對溼度會顯示於畫面中。按壓向左或向右箭頭後，可在相對溼度類別頁之間切換。

💧

36%

類別相對溼度
室內值 36%。

氣體資料標誌

關於氣體 (tVOC) 的空氣品質資料會顯示於畫面中。壓下向左或向右箭頭後，可在氣體資料類別頁之間切換。畫面會顯示一段時間的不同氣體偵測器讀數。

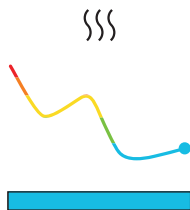

類別氣體資料

某段時間室內氣體 (tVOC) 空氣品質等級值。
顯示絕佳空氣品質。

濾網使用壽命倒數計時器

濾網的剩餘壽命會顯示於畫面中。按壓向左或向右箭頭後，可在濾網壽命類別頁之間切換。空氣清淨機會從 100% 開始倒數新濾網的使用壽命，並提示何時要汰換濾網。



濾網使用壽命類別
濾網剩餘值 90% 狀態欄
顯示正在倒數中。



濾網使用壽命類別
濾網剩餘值 9%。
狀態欄顯示正在倒數中。

濾網

空氣清淨機出貨時即內建兩片前置濾網、一組主要 SmartFilter 濾網。這些濾網可同時清淨空氣中的微粒和氣體。為達到最佳效能，請定期清潔這些前置濾網，並在空氣清淨機指示汰換濾網時汰換主濾網。若要找到適合您所使用空氣清淨機的主濾網，請使用 Blueair App 或造訪 www.blueair.com。您所使用空氣清淨機的型號可從空氣清淨機底部的額定標籤貼紙上取得。

Blueair 濾網訂購專案

使用 Blueair App 或造訪 www.blueair.com，可註冊 Blueair 濾網訂購專案。(並非所有市場均可使用)

重要訊息! 在更換濾網、清潔或執行保養前，請務必關閉電器產品並斷開電源。

清潔前置濾網

請定期清潔濾網以享有最佳性能。

步驟 1

按空氣清淨機左側和右側框架缺口以鬆開前置濾網。

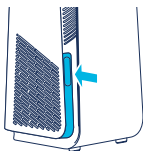

步驟 2

從插槽中取出前置濾網。

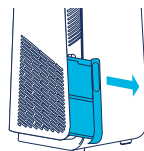

步驟 3

使用除塵布或軟刷吸塵頭輕掃，清潔前置濾網。



步驟 4

將前置濾網放回插槽。

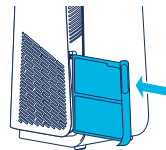

步驟 5

將前置濾網推入定位。

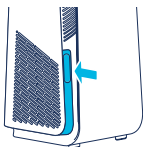

更換主濾網

空氣清淨機會根據使用量和偵測器讀數，計算濾網的剩餘使用壽命，並且指出何時應更換濾網。依據室內情況，建議每 6 至 12 個月汰換一次濾網。

當需要更換濾網時，控制面板上將會出現濾網汰換指示。



濾網汰換指示 (10 款、40 款)



濾網汰換指示 (70 款)

重要提示! 請使用型號適用的原廠 Blueair 濾網，確保本空氣清淨機運作和性能正常，並達到原廠保證的清淨品質。

步驟 1

打開濾網門。

注意! 濾網門開啟時，空氣清淨機將會關閉。

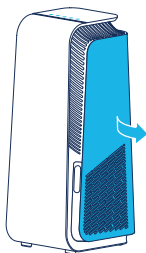

步驟 2

輕輕拉住二個突起標籤，拆下舊的主濾網。

闔上主濾網，將污染物封在內側。

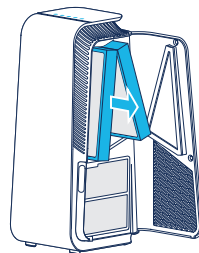

步驟 3

注意! 使用主濾網之前，請務必拆掉其外面的保護塑膠套。

放入新的主濾網。

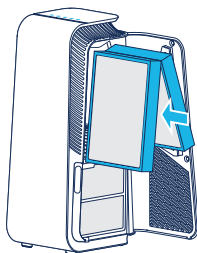

步驟 4

關上濾網門。

注意! 濾網門必須關上，空氣清淨機才會重新啟動。

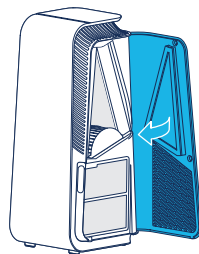

移動空氣清淨機

空氣清淨機底部有支架和輪子，方便移動。

重要提示！

- 移動空氣清淨機前應先將其插頭拔下。
- 確定空氣清淨機的濾網門已緊密關上。
- 使用雙手握住空氣清淨機最上面的手把，即可移動空氣清淨機。
- 將空氣清淨機往後傾斜，然後使其底輪滾動，即可移動。

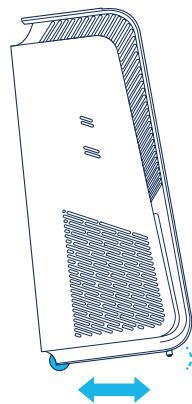

電源線纏繞器

空氣清淨機配有手動電源線纏繞器，供您收納任何過長電源線。電源線纏繞器位於空氣清淨機的底部。過長電源線可用電源線纏繞器纏繞整理。

清潔和保養

一般

- 進行空氣清淨機保養之前，空氣清淨機與電源間必須先中斷。
- 絕對不可讓異物進入進風口或出風口。否則會造成觸電或空氣清淨機損壞。
- 請勿使用汽油、化學溶劑或腐蝕性物質清潔，因為此類物質會造成空氣清淨機損害。
- 確定空氣清淨機完全乾燥後，再將其接上電源。
- 請勿清洗主濾網。主濾網不可清洗或重複使用。

清潔

- 使用除塵布或軟刷吸塵頭，清潔前置濾網。
- 使用柔軟、乾淨的濕布擦拭空氣清淨機外部。
- 打開機門，使用柔軟乾淨的布清潔機門的內側。
- 使用軟刷吸塵頭吸除小型進風口的粉塵。
- 使用軟刷吸塵頭，清潔空氣清淨機內部。
- 清潔電源線和電源插頭，並檢查是否有磨損或損壞。
- 在更換主濾網時，同步清潔偵測器。

空氣品質偵測器

空氣品質偵測器的進風口位於空氣清淨機的側邊。請使用軟刷吸塵頭配件吸除進風口的粉塵。

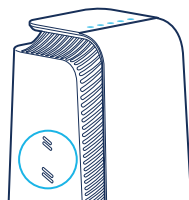

疑難排解

問題	可能成因	動作
空氣清淨機無法運作。	電源線未接上電源。	將電源線接上電源。
	空氣清淨機的濾網門未關上。	輕輕將濾網門完全關上。
連接未正常運作。	Wi-Fi 不符合裝置的需求。	聯絡 Blueair 客服。
	Blueair App 沒有更新版本，或出現暫時故障。	檢查更新版本。
	Blueair App 存在使用者帳號問題。	聯絡 Blueair 客服。
空氣清淨機表示沒有可用資料。	偵測器數值正在更新中。	更新完成約需等候 30 秒鐘。
		將牆上插座的電源線拔下，然後等候約 5 秒鐘，再重新插上電源線。
控制面板上的濾網指示閃爍燈號，及/或空氣清淨機的風量速度降低/或畫面上指示濾網警告。	未偵測到主濾網或原廠 Blueair 濾網。	插入主濾網，及/或檢查是否濾網已正確插入空氣清淨機。
		更換成原廠 Blueair 濾網。
按壓控制面板上的按鈕時，按鈕會閃爍亮燈，或顯示畫面會顯示「兒童安全鎖」（並非所有機型都會出現）。	兒童鎖功能已經啟動。	使用 Blueair App 可關閉兒童安全鎖。
空氣清淨機的 Wi-Fi 連線已經中斷，而且兒童安全鎖已由 App 啟動。	-	將牆上插座的電源線拔下，然後等候約 5 秒鐘，再重新插上電源線。

如需更多支援，請造訪 www.blueair.com/customer-support

廢棄物處置和回收

此空氣清淨機應作為電子廢棄物回收，而濾網應作為塑膠回收（根據當地法規）。如果您對空氣清淨機的廢棄處理有任何問題，請聯絡您當地主管機關或 Blueair 代理商，並洽詢正確的回收處理方式。

協助和支援

如果您有產品的相關問題，請造訪 www.blueair.com 或與您當地的 Blueair 代理商聯絡。

若要聯絡 Blueair 以獲得個人專用支援，請造訪 www.blueair.com/customer-support

保固資訊

空氣清淨機的安裝、使用和保養必須遵守本手冊指示，Blueair 有限保固才具效力。了解保固事宜，請造訪 www.blueair.com/warranty

保固及退貨

如果您的空氣清淨機是向我們的授權代理商購買，請向同一家商店洽詢協助。

產品規格

	7400 系列	7700 系列
電源輸入, 頻率	110VAC, 60Hz	110VAC, 60Hz
耗電功率 ¹	43W	72W
噪音(最低/最高) ²	25dB(A)-45dB(A)	27dB(A)-55dB(A)
建議 適用坪數 ³	38 m ²	62 m ²
CADR 煙霧 ³	455 m ³ /h	735 m ³ /h
CADR 粉塵 ³	465 m ³ /h	>675 m ³ /h
CADR 花粉 ³	475 m ³ /h	735 m ³ /h

¹依據CNS 60335-1(103年版), CNS 60335-2-65(104年版)

²聲壓依據 GB/T18801 和 GB4214.1

³依據 ANSI/AHAM AC-1-2019

法規資訊

低功率電波輻射性電機管理辦法第**12、14**條

--- 經型式認證合格之低功率射頻電機，非經許可，公司、商號或使用者均不得擅自變更頻率，加大功率或變更原設計之特性及功能。

--- 低功率射頻電機之使用不得影響飛航安全及干擾合法通信；經發現有干擾現象時，應立即停用，並改善至無干擾時方得繼續使用。

前項合法通信，指依電信法規定作業之無線電通信。低功率射頻電機需忍受合法通信或工業、科學及醫療用電波輻射性電機設備之干擾。

內含發射器模組： **CCAP20LP1070T9**



www.blueair.com

Blueair AB

Karlavägen 108
115 26 Stockholm
Sweden
Tel: +46 8 679 45 00
info@blueair.se

Blueair Asia Ltd.

Unit 8C, 8/F, MG Tower,
133 Hoi Bun Road,
Kwun Tong, Kowloon,
Hong Kong
Tel: +852 2345 8988
blueairasia@blueair.se

Blueair Inc.

125 S Clark
Suite 2000
Chicago, IL 60603
USA
Tel: +1 888 258 3247
info@blueair.com

Blueair AB Middle East

Jafza One, Office No. AB1503
Jebel Ali Free Zone
P.O. Box No. 263947
Dubai, United Arab Emirates
Tel: +971 (4) 8821244
salesme@blueair.se

Blueair (Shanghai) Trading Co. Ltd.

Room 1001, City Gateway
No. 398 North Caoxi Road
Xuhui Distr, Shanghai,
China
Tel: 400 006 9693
info@unilever-le.com



010596000