



Mica Heater - HV052 / HV102

PLEASE READ ALL THE INSTRUCTIONS BEFORE USE



duronicon.com



[duronicon](https://www.youtube.com/channel/UCduronicon)



[@duroniconmedia](https://www.instagram.com/duronicon)



[Duronicon](https://www.facebook.com/duronicon)



[@duroniconmedia](https://www.twitter.com/duronicon)

Contents

English Manual	5
Manuel d'utilisation en français	21
Gebrauchsanleitung auf Deutsch	35
Manual de Instrucciones en Español	49
Manuale D'istruzioni In Italiano	63
Instrukcja obsługi. Polski	76

English Manual

Contents

Features & Specifications	8
Introduction	9
Remove Packaging	10
Installation of Wheels	11
Operation	12
Important Safeguards	14
Cleaning, Storage & Warning	16
Troubleshooting	17

Features & Specifications

Oil-Free Column Heater

The Duronic HV102 and HV052 uses Mica Heating Element which is a leading heating technology used for heaters. Our mode is not only oil free, but offers more than a standard heater. It heats up within a minute, making it a very cost effective heater. All our Mica heaters have carry handles and wheels to make it a fantastic portable heater.

Special Features

- Full heat in 1 Minute
- Two Power settings
- Digital LED display
- Temperature adjustable between 5-36°C
- Remote control
- 18 hours auto-off timer
- Tip-over and overheat protection
- Quiet operation
- No oil= No leakage
- No dehumidifying
- Power cord storage on front

Specification

Item	Power	Voltage Rating	Unit Size	Unit Weight
HV102	2500W	220-240V, 50/60Hz	710(L)*232(W)*6 48(H) mm	6.1kg
HV052	1500W	220-240V, 50/60Hz	525(L)*232(W)*6 48(H)mm	4.8kg

Introduction

Unit Layout

1. Display screen
2. Button
3. Storage location of plug cord
4. Power switch
5. Foot base
6. Caster
7. Wheel
8. Body
9. Back Cover

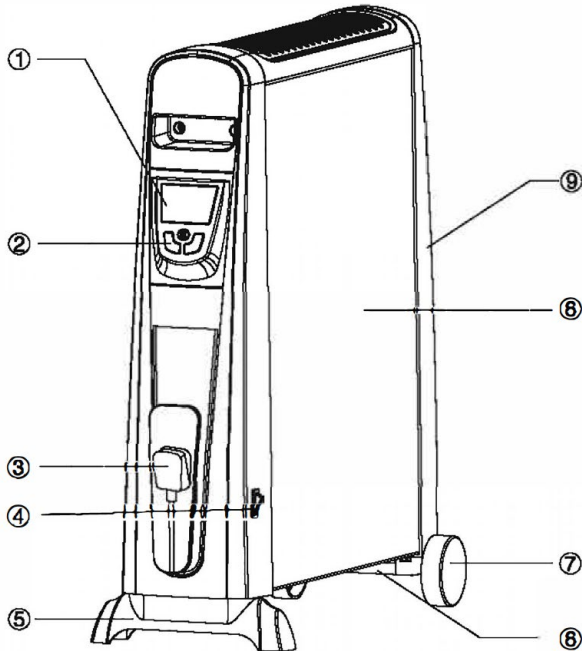

Removing Packaging

1. Take the heater and the packaging out of the gift box .

2. Remove foam from both ends of the heater. Remove the polybag which is covering the heater and store away. Keep any bags and foam away from children.

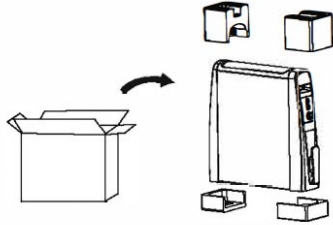

3. Remove the front foot and wheels from the foam packaging

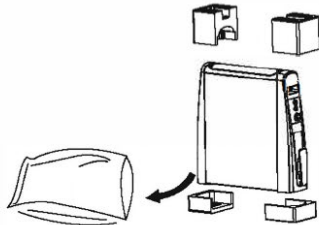

4. Keep your packaging safe, as this is part of the guarantee. It is also useful for storing the heater when not in use.

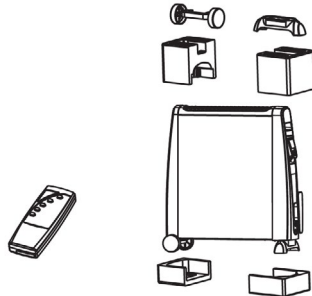

Installation of Wheels and Wheels Mountings

Insert the wheels on the bottom rear of the heater by slotting it into the wheel holder. Similarly the foot will go on the front of the heater.

Operation

1. Plug in power cord to a suitable electrical outlet.

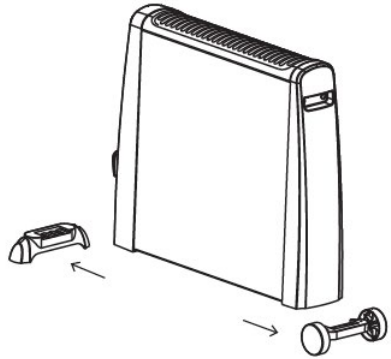

2. Locate the switch on side rear and switch the heater on.

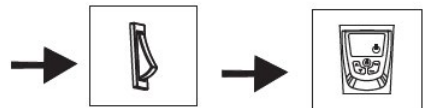
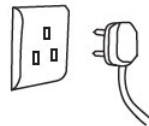

The heater will now go into standby



Operation

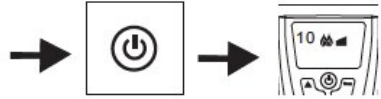

3. Press the  button on the front display panel. The screen will indicate the room temperature and power indicator light. It will start off on low settings.

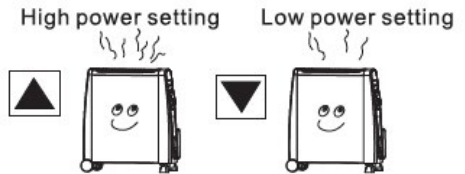

4. Press  to increase the power to “High power setting”, press  to decrease the power to “Low power setting”.



5. Press the ‘Temp’ button, then the room temperature will be on the display screen, the defaulted temperature is 25°C.

There is 5-36°C which can be set as you desire. You can press   to change temperature, the settings will be effective in 6 seconds.

The heater will remain on until the room temperature increases to your desired temperature. It will stop heating while at the desired temperature, when the room temperature is 2°C less than the desired temperature, it will start heating again. This cycle will repeat to maintain the desired room temperature.

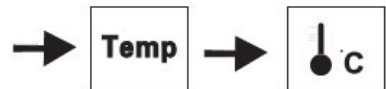

6. The heater is equipped with a 18-hours automatic timer. To activate the timer, press the “Timer” button and then press (.& or ..,..) on the control panel or remote control. This will increase or decrease the heater operating time by one hour each time. The screen will display the number you have selected. Select a time for the timer to turn off, and in 6 seconds the timer will be activated.

If you need to turn off the timer, simply press the” Timer” Button.

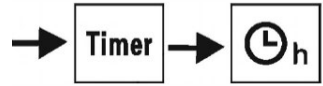

7. Covering Sensors.

Even though a warning label “DO NOT COVER” has been placed on the unit, some users accidentally cover the unit by means of towels or blankets etc.

Therefore, a safety device has been installed within the heater to detect overheating. Once the unit overheats, the power will be cut off. When the unit temperature falls again, power will be resumed .

a. Tip over protection .

If the heater is accidentally knocked over , it will switch off automatically .

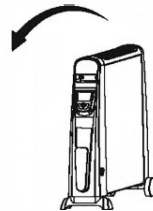
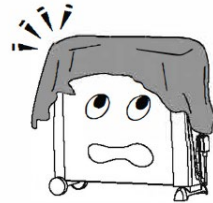

Important Safeguards

The heater is hot when in use. To avoid burns, do not let bare skin touch the hot surface. Use the handles when moving the heater. Keep combustibles materials, such as curtains etc., and other furnishings at least 3 feet (0.9m) radius from the heater to avoid a fire hazard.

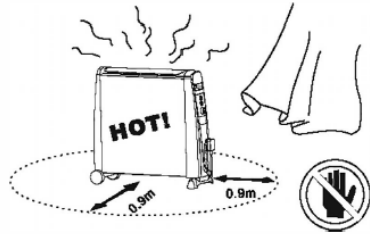

Extreme caution is necessary when any heater is used near children. Do not leave children unattended when this heater is ON. The heater is not a toy.



Do not use the heater outdoors. This heater is not intended for use in bathrooms, laundry areas and similar indoor locations. Never use the heater near any forms of water.

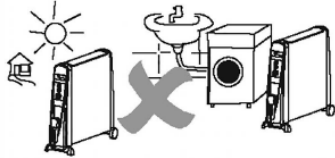

Do not use the heater in areas where gasoline, paint or flammable liquids are used or stored.



Do not insert or allow any objects to enter any ventilation or exhaust opening as this may cause an electric shock or fire, or damage the heater.

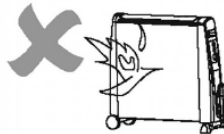

To prevent a possible fire, do not block air intakes or exhaust in any manner. Do not operate this appliance on a soft or uneven surface as that can block the openings.



Always unplug heater when not in use. To disconnect the heater, remove plug from outlet. Please avoid using an extension lead with this heater. All extension leads have a maximum wattage allowance, by using this heater with other appliances the wattage allowance may be exceeded and overheat the plug and extension socket and result in a fire risk.

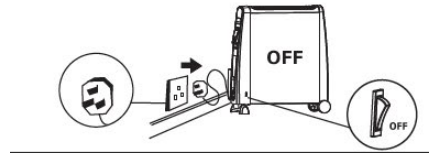

Do not run cord under carpeting. Do not cover cord with throw rugs, runners, etc. Arrange tidily where is cannot be tripped over.



Do not operate any heater with a damaged cord or plug. If the supply cord is damaged, it must be replaced by a qualified person in order to avoid hazard.

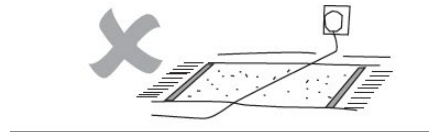

Connect to properly grounded outlets only.

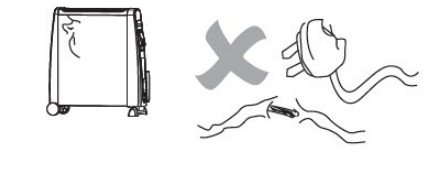

Use this heater only for the purpose described in this manual. Any other use not recommended by the manufacturer may cause fire, electric shock, or injury to persons. Do not use this heater with a programmer, timer or any other device that switches the heater on automatically, since a fire risk exists if the heater is covered or positioned incorrectly.

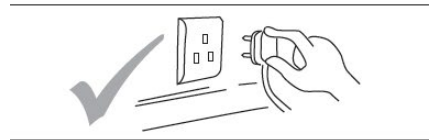

Cleaning

1. Before cleaning, turn off the heater, unplug the power cord and allow the heater to cool.
2. Do not immerse power cord, plug or heater in water or other liquid, or pour water or other liquid over the heater.
3. Use a vacuum cleaner to remove dust and lint at the metal grill of the heater. Wipe the heater with a dry cloth to remove dust and a damp cloth (not wet) to clean off stains.
4. Do not use detergents, abrasive cleaning products or any kind of polishing material on the body of the heater, as these can damage the finish.

Storage

1. Store the heater in a cool dry location, preferably covered to prevent dust and dirt. Use old packaging to repack the unit.
2. Unplug the heater and store the mains lead in the storage tidy at the front of the heater. Ensure that the plug does not trail.

Warning

Any other servicing should be performed by an authorized service representative.

Do not use this heater in the immediate surroundings of a bath, a shower or a swimming pool



The heater must not be located immediately below a socket-outlet.

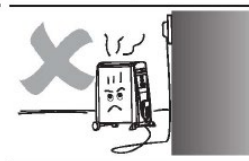

Troubleshooting

Heater Not Warm

1. Check the heater is operating or not

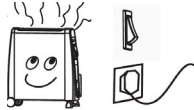

2. Check the temperature setting in right position or not



3. Check if any object covering in front of the heater?



4. On the lowest heat settings not all panels heat up. This does not mean that the heater is defect.

Heater is not Operating

1. Check the power cord is plugged into the electrical outlet

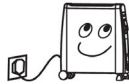

2. Check whether the electricity or the main fuse is working

3. Make sure the power switch at [ON] position.



4. Check that the heater if it is on the Thermostat Control Condition.



There is a smell coming from the heater

After storage or restarting the heater, the heater may smell slightly. This is because the heater absorbs the air from the room, which may contain cigarette smoke, cosmetic fumes and smells from furniture or the walls. When the heater starts up again, it will emit those smells, this is normal and after a short period of time the smell will start to disappear.

Keep these instructions safe

Warranty

1 Year Guarantee from Shine-Mart Ltd, Trademark owners of Duronic Products.

NOTE: THESE STATEMENTS DO NOT AFFECT YOUR STATUTORY RIGHTS AS A CONSUMER

This product has been manufactured under the strictest or quality control procedures, and using the highest quality of materials, to ensure excellent performance and reliability. It will give very good and long lasting service, provided it is properly used and maintained. The product is guaranteed for 1 years from the date of original purchase. If any defect arises due to a faulty materials or poor workmanship, the faulty product must be returned to the original place of purchase. Refund or replacement is at the discretion of that company.

Duronic Products are offered with a 1 year guarantee under the following conditions:

1. The product must be returned to the retailer with original proof of purchase.
2. The product must be installed and used in accordance with the instructions contained in this operating manual.
3. It must be used only for domestic purposes.
4. It does not cover wear and tear, malicious damage, misuse, neglect, inexpert repairs or consumable parts.
5. Shine-Mart Ltd has no responsibilities for accidental or consequential loss or damage.
6. Shine-Mart Ltd are not liable to carry out any type of servicing work, under the guarantee
7. Valid in the UK only



This product is fitted with BS:1363 plug and fuse
Imported by Shine-Mart Ltd, RM3 8SB



Information on waste Disposal for Consumers of
Electrical & Electronic Equipment.

This mark on a product and/or accompanying documents indicates that when it is to be disposed of, it must be treated as Waste Electrical & Electronic Equipment, (WEEE).

Any WEEE marked products must not be mixed with general household waste, but kept separate for the treatment, recovery and recycling of the materials used.

For proper treatment, recovery and recycling; please take all WEEE marked waste to your Local Authority Civic waste site, where it will be accepted free of charge.

If customers dispose of Waste Electrical & Electronic Equipment correctly, they will be helping to save valuable resources and preventing any potential negative effects upon human health and the environment, of any hazardous materials that the waste may contain.

Follow Us



duronicon.com



[duronicon](https://www.youtube.com/channel/UC...)



[@duroniconmedia](https://www.instagram.com/duronicon)



[Duronicon](https://www.facebook.com/duronicon)



[@duroniconmedia](https://twitter.com/duronicon)

Manuel d'utilisation en français

Contenu

Caractéristiques et spécifications	23
Introduction	24
Emballage	25
Installation des roues	26
Utilisation	26
Mesures de sécurité	29
Nettoyage, stockage et précautions	31
Dépannage	32

Caractéristiques et spécifications

Radiateur en MICA sans huile

Les chauffages HV102 et HV052 de Durovic utilisent des panneaux chauffants en MICA, ce qui représente la technologie la plus avancée en matière de chauffage. Notre modèle n'est pas seulement dénué d'huile, mais aussi plus silencieux qu'un chauffage à huile. Il chauffe en moins d'une minute afin de proposer un rapport qualité/prix plus intéressant. Tous nos chauffages MICA sont très faciles à transporter grâce à leur poignée et roulettes intégrées pour offrir plus de mobilité.

Caractéristiques

Temps de chauffe à pleine puissance en 1 minute
 Deux paramètres de puissance
 Affichage numérique LED
 Température ajustable de 5-36 degrés
 Télécommande
 Minuterie de 18 heures
 Protection surchauffe et anti-trébuchement
 Aucune huile = aucune fuite
 Ne déshumidifie pas l'air
 Système de rangement du cordon d'alimentation

Spécifications

Modèle	Puissance	Voltage	Dimensions	Poids
HV102	2500W	220-240V, 50/60Hz	710(L)*232(W)*6 48(H) mm	6.1kg
HV052	1500W	220-240V, 50/60Hz	525(L)*232(W)*6 48(H)mm	4.8kg

Introduction

1. Affichage numérique
2. interrupteur principal
3. Système de rangement du cordon d'alimentation
4. interrupteur secondaire
5. Socle
6. Support de roulettes
7. Roulettes
8. Chauffage
9. Capot arrière

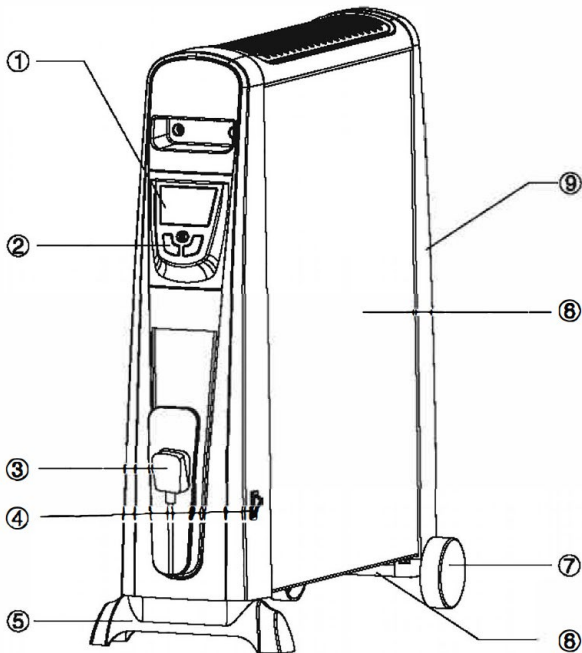

Emballage

1. Veuillez lire les instructions avant d'utiliser ce chauffage.

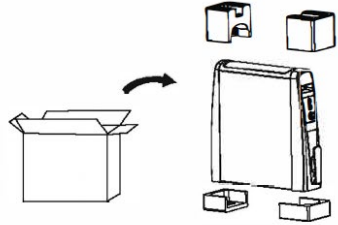

2. Enlevez la mousse de chaque côté du chauffage. Enlevez le sac plastique qui recouvre le chauffage. Veuillez garder le sac et la mousse hors de portée des enfant.

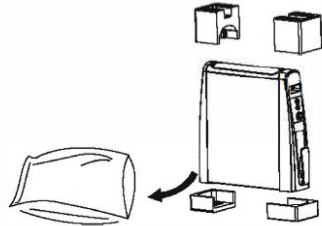

3. Retirez les roulettes et le socle de l'emballage.

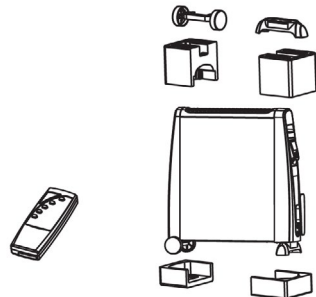

4. Gardez votre emballage à l'abri en raison de son utilité en cas de recours à la garantie. Vous pouvez également ranger le chauffage dans son emballage durant la période estivale ou lorsqu'il n'est pas utilisé.

Installation des roulettes

Inserrez les roulettes à la base du chauffage dans le support pour roulettes. De la même manière, procédez à l'insertion du socle de l'autre côté du chauffage.

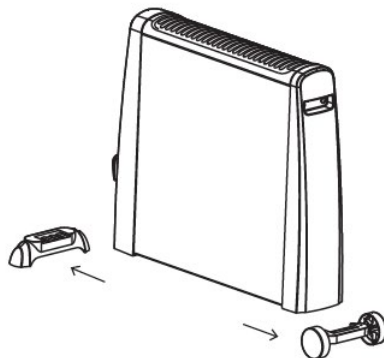

Utilisation

1. Brancher l'alimentation à la prise électrique

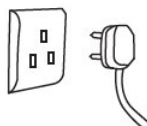

2. Allumer le radiateur grâce à l'interrupteur prévu sur le côté. Le radiateur est maintenant en mode veille.

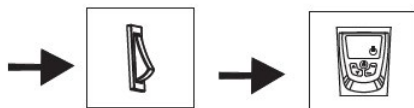

3. Pressez la touche de démarrage située en-dessous de l'écran qui indiquera la température ambiante. Le radiateur commencera à chauffer à faible puissance.

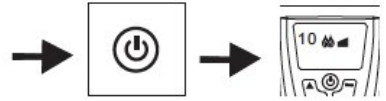

4. Pressez la touche du haut pour augmenter la puissance, et la touche du bas pour baisser la puissance.

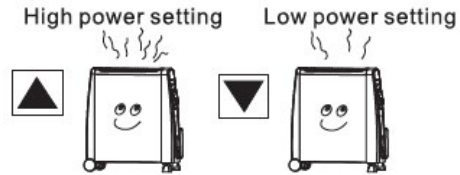

5. Pressez la touche « Temp » pour afficher la température ambiante de la pièce. La température par défaut est de 25°C.

Vous pouvez choisir de paramétrer la température ambiante de 5°C à 36°C. Vous pouvez presser la touche du haut ou du bas pour changer ce paramètre qui sera effectif dans 6 secondes. Le chauffage restera allumé jusqu'à ce que la température ambiante correspondra à la température paramétrer. Le chauffage s'arrêtera donc de fonctionner lorsque la température ambiante est proche de la température désirée et redémarrera à chauffer la pièce si la température ambiante redescend de 2°C par rapport à la température paramétrée. Ce processus cyclique se répétera pour garder la température ambiante à la température désirée.

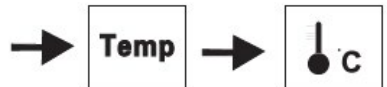

6. Le chauffage est équipé d'une minuterie de 18 heures avec extinction automatique. Pour activer cette fonction, pressez la touche « timer » puis la touche du haut ou du bas. Cela augmentera ou baissera le temps de fonctionnement du chauffage par incréments d'une heure. L'affichage numérique affichera le nombre d'heures que vous avez sélectionné. Le chauffage fonctionnera donc pendant la durée paramétrée puis s'éteindra automatiquement. Si vous souhaitez éteindre cette fonction, pressez simplement la touche « timer ».

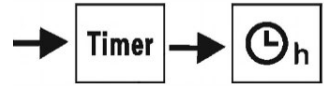

7. Couvrir les détecteurs Même si une étiquette « ne pas couvrir » a été placée sur le chauffage, certains utilisateurs pourraient accidentellement couvrir l'unité et mettre des serviettes, couvertures, etc. C'est pourquoi nous dotons nos produits d'un détecteur anti-surchauffe qui provoquera l'extinction automatique du chauffage. Lorsque la température redescend de nouveau, le chauffage se rallumera automatiquement.

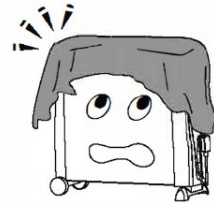

8. Sécurité anti-trébuchement Si le chauffage tombe accidentellement, celui-ci s'éteindra automatiquement.

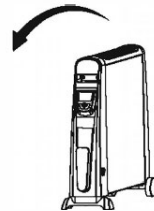

Mesures de sécurité

Ce chauffage est chaud en fonctionnement. Pour éviter des brûlures, ne touchez pas les panneaux chauffants. Utilisez les poignées situées de chaque côté du chauffage lorsque vous déplacez le chauffage. Gardez les matériaux combustibles tels que les rideaux par exemple hors de portée. Il est recommandé de garder par mesure de sécurité le champ libre sur un périmètre de 90 cm. Soyez vigilant lorsque le chauffage est allumé à proximité des enfants.

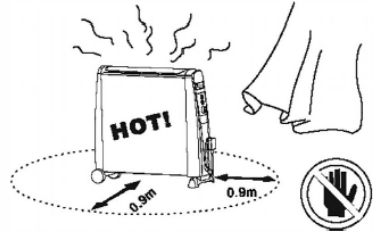

Ne laissez pas des enfants sans surveillance à proximité du radiateur lorsque celui-ci est en fonctionnement. Ce chauffage n'est pas un jouet et n'est pas conçu pour une utilisation extérieure.

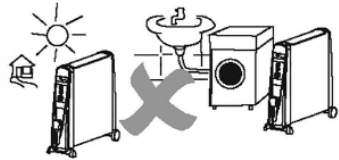

Ce chauffage n'est pas non plus destiné à être utilisé près d'une source d'eau, tel que la salle de bain, la buanderie, etc. N'utilisez pas le radiateur en présence d'essence, de peinture ou de tout autre liquide inflammable.



Ne pas insérer ou tenter d'insérer des objets à l'intérieur de la ventilation en raison du risque de choc électrique ou de dommages qui pourrait survenir.

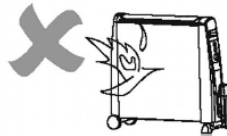

Pour éviter tout accident incendiaire éventuel, ne bloquez pas les grilles d'aération d'une manière ou d'une autre. Ne pas utiliser cet appareil sur une surface douce ou instable car cela pourrait bloquer l'entrée d'air.



Débranchez toujours le chauffage lorsqu'il n'est pas utilisé. Pour débrancher le chauffage, retirez l'alimentation de la prise électrique. Evitez d'utiliser une rallonge électrique.

Toutes les rallonges électriques ont un voltage maximum à respecter qui peut s'embraser. Ne placez pas le câble d'alimentation sous un tapis.

Assurez-vous que le câble d'alimentation ne soit pas situé en plein passage où il pourrait être sujet au trébuchement accidentel. Ne pas utiliser le chauffage si le câble d'alimentation ou la prise est endommagé. Si la prise fournie est endommagée, celle-ci doit être remplacée par une personne qualifiée pour éviter tout risque relatif à la sécurité d'utilisation de l'appareil.

Branchez ce radiateur directement sur la prise électrique. Utilisez ce manuel uniquement. Ce manuel ne peut être utilisé pour d'autres radiateurs qui pourraient présenter des mesures de sécurité différentes des modèles présentés ici. N'utilisez pas ce chauffage avec un programmateur ou tout autre appareil qui déclencherait le chauffage automatiquement en raison du risque d'incendie lié à l'utilisation de ces appareils et tout particulièrement si le chauffage est mal positionné.

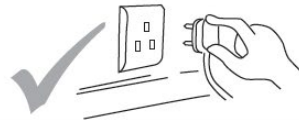
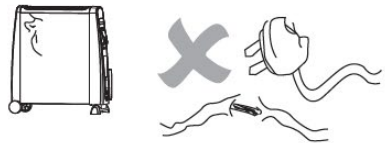
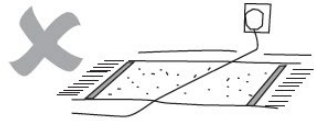
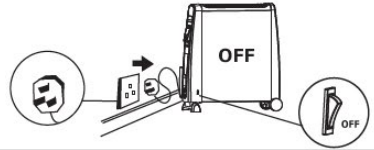

Nettoyage

Avant de nettoyer le chauffage, vérifiez que celui-ci soit éteint. Débranchez l'alimentation et laissez le chauffage refroidir. N'immergez et ne versez pas d'eau sur l'alimentation, le câble d'alimentation ou le chauffage.

Utilisez un aspirateur pour enlever la poussière présente sur les grilles. Essuyez les grilles en métal avec un chiffon sec pour enlever la poussière et un chiffon humide pour enlever les tâches.

N'utilisez aucun détergent, poudre détergente abrasive ou tout autre forme de matériel polissant sur le radiateur car ces produits peuvent enlever la finition.

Stockage

Entreposez le chauffage dans un endroit sec et frais et couvrez de préférence le chauffage pour éviter tout dépôt de poussière. Utilisez l'emballage fourni.

Débranchez le chauffage et ranger la prise électrique dans l'emplacement prévu. Assurez-vous que la prise ne traîne pas.

Précautions

Tout forme de réparation doit être réalisée par un représentant autorisé.

N'utilisez pas ce chauffage dans des endroits sujets aux projections d'eau telle que la baignoire, la douche ou une piscine.



Le chauffage ne peut se trouver juste à côté de la prise électrique.

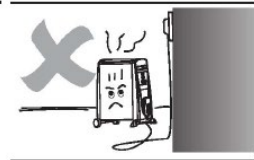

Dépannage

Le chauffage ne chauffe pas

1. Vérifiez que le chauffage est en fonctionnement.



2. Vérifiez que le bouton d'allumage est enclenché.

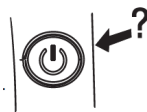

3. Vérifiez qu'aucun objet de recouvre la façade du chauffage.



4. Le chauffage fonctionne normalement lorsqu'au moins un des panneaux chauffe.

Le chauffage ne s'allume pas

1. Vérifiez que le cordon d'alimentation soit branché à la prise électrique.



2. Vérifiez que l'électricité et le fusible principale fonctionnent

3. Assurez-vous que la touche ON soit enclenchée.



4. Vérifiez que la température ambiante ne soit pas supérieure à la température par défaut.



Des odeurs s'émanent du chauffage

Après avoir entreposé ou redémarré le chauffage, certaines odeurs peuvent s'émaner. Cela résulte de l'absorption d'air dans le chauffage, l'air pouvant contenir de la fumée de cigarette, des cosmétiques, etc. Lorsque le chauffage s'allume, les panneaux seront ainsi exposés à ces odeurs qui disparaîtront rapidement.

Gardez ce manuel en sécurité.

Garantie

Garantie et service après-vente

1 an de garantie de la part de Shine-Mart Ltd, propriétaire de la marque Duronic.

NOTE : CES DÉCLARATIONS N'AFECTENT EN RIEN VOTRE DROIT STATUTAIRE EN TANT QUE CONSOMMATEUR

Ce produit a été produit en suivant les procédures de contrôle de qualité les plus strictes en utilisant des matériaux de qualité pour assurer une excellente durabilité et performance. Cet appareil vous offrira de longues années de service tant que vous utilisez correctement cette machine et suivez les instructions de maintenance contenues dans ce manuel. Ce produit est garanti pour 1 an à partir de la date originale d'achat. Si ce produit était endommagé en raison d'un problème électrique ou d'une fabrication imparfaite, le produit défectueux peut être remplacé

au vendeur à la discrétion de la marque sous conditions :

1. Le produit doit être retourné avec la preuve originale d'achat.
2. Le produit doit être installé et utilisé en accord avec les instructions contenues dans ce manuel d'utilisation.
3. Le produit doit être réservé à un usage privé.
4. La garantie ne protège pas contre les dommages dus à l'usure normale, l'utilisation malveillante, la mauvaise utilisation, la négligence, les réparations conduites par des non-experts ainsi que les pièces consommables.
5. Shine-Mart Ltd ne porte pas de responsabilité pour tout dommage ou perte accidentel ou consécutif causé par ce produit.
6. Shine-Mart Ltd se dégage de toute responsabilité en matière de réparation durant la période de garantie.
7. Valide dans toute l'Union Européenne.



Ce produit est fourni avec une prise européenne
Importé par Shine-Mart Ltd, RM3 8SB.



Ce symbole apparaît sur le produit et/ou les documents accompagnant ce produit pour indiquer que pour procéder à la destruction de ce produit, celui-ci doit être traité comme un déchet électrique et électronique (WEEE). Les produits marqués WEEE ne doivent être mélangés avec les déchets ménagers et doivent être séparés pour traitement et recyclage des composants. Afin de traiter et recycler ce produit, veuillez prendre tous les composants marqués WEEE au site de recyclage le plus proche où ce produit sera repris gratuitement. Si les clients jettent les déchets électriques et électroniques WEEE correctement, ce geste aidera la préservation des ressources précieuses et prévient les potentiels effets négatifs que ces composants ou tout autre composant dangereux ont sur la santé humaine et l'environnement.

Suivez-nous sur



www.duronic.com



[@duronic_france](https://www.instagram.com/@duronic_france)



[Duronic France](https://www.facebook.com/Duronic France)



[@Duronic_France](https://www.twitter.com/@Duronic_France)

Gebrauchsanleitung auf Deutsch

Inhalte

Eigenschaften und Spezifikationen	37
Einleitung	38
Verpackung entfernen	39
Einbau der Räder	40
Betrieb	40
Wichtige Schutzmaßnahm	43
Reinigung, Lagerung & Warnung	45
Reparatur	46

Eigenschaften und Spezifikationen

ÖLFREIER RADIATOR

Die Duronic HV102 und HV052 Heizgeräte verwenden 'Mica Heizelemente', eine führende Technologie für Heizgeräte. Unsere Modelle sind nicht nur ölfrei, sondern haben darüberhinaus mehr zu bieten als standardmäßige Heizgeräte. Sie erwärmen innerhalb einer Minute und sind daher sehr kostengünstig. Alle unsere Radiatoren haben Räder, wodurch sie einfach zu transportieren sind.

Besonderheiten:

Vollständiges Aufheizen innerhalb einer Minute
 2 Leistungseinstellungen
 Digitale LCD Anzeige
 Die Temperatur ist zwischen 5-36° einstellbar
 Inklusive Fernbedienung
 18-Stunden-Timer
 Überhitzungsschutzsensoren und Umkippschutz
 Leiser Betrieb
 Kein Öl = Keine Auslaufen
 Kein Entfeuchten
 Kabelstufach auf der Vorderseite

Spezifikationen:

Artikel	Leistung	Voltzahl	Stückgröße	Gewicht
HV102	2500W	220-240V, 50/60Hz	710(L)*232(W)*6 48(H) mm	6.1kg
HV052	1500W	220-240V, 50/60Hz	525(L)*232(W)*6 48(H)mm	4.8kg

Einheitsaufbau

1. Display
2. Taste
3. Kabelstufach
4. Netzschalter
5. Fuß
6. Laufrolle
7. Räder
8. Hauptgerät
9. Rückverdeckung

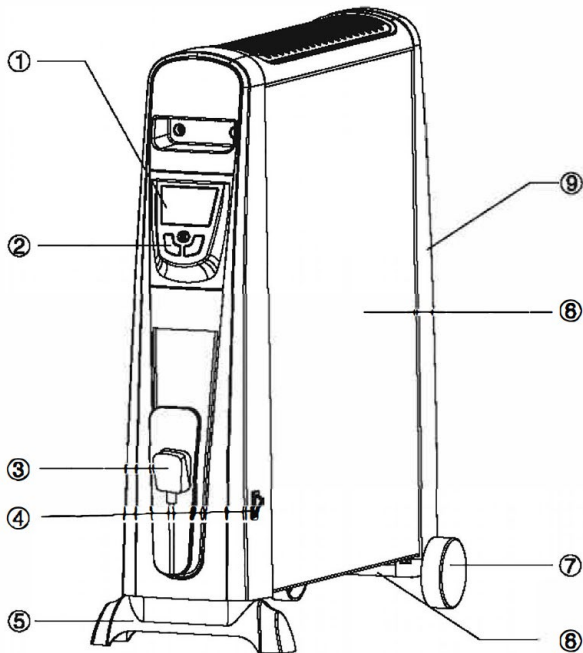

Auspacken

1. Nehmen Sie den Radiator aus dem Karton.

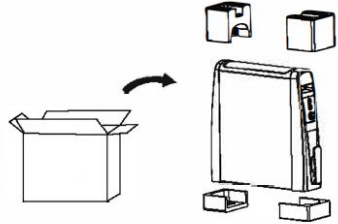

2. Entfernen Sie den Schaumstoff an beiden Enden des Radiators sowie den Polybeutel und verstauen Sie diesen. Halten Sie die Verpackung von Kindern fern.

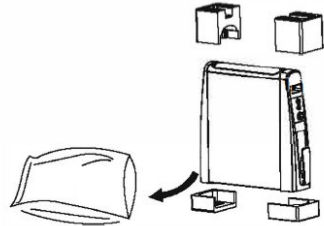

3. Nehmen Sie die FüÙe und die Räder aus der Verpackung.

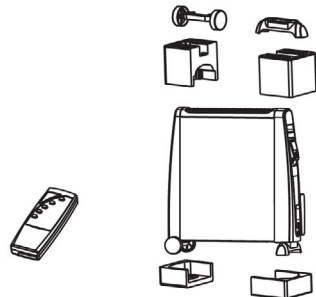

4. Bitte heben Sie die Verpackung auf, da sie ein Teil der Gewährleistung ist. Sie ist außerdem zur Lagerung nützlich, wenn der Radiator nicht genutzt wird.



Montage der Räder

Schieben Sie die Räder am hinteren, unteren Ende in den Halter ein und verfahren Sie genauso am vorderen unteren Ende mit dem Fuß.

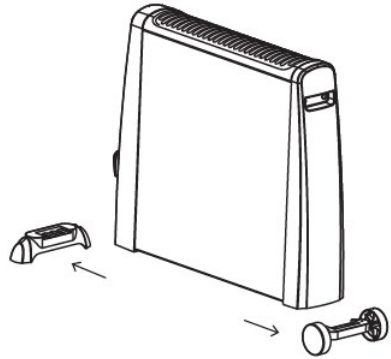

Betrieb

1. Stecken Sie den Stecker in die vorgesehene Steckdose.

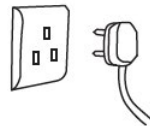

2. Schalten Sie den Radiator mit Hilfe des Schalters an der Seite ein. Der Radiator ist nun im Standby-Modus.

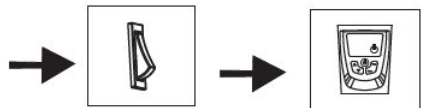

3. Drücken Sie den Ein- und Ausknopf. des Betriebsfeldes. Es wird Ihnen nun die Raumtemperatur angezeigt und das Betriebslicht leuchtet auf. Die Betriebsnahme fängt mit den niedrigen Temperaturen an.

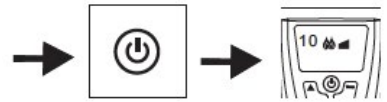

4. Drücken Sie ▲ um die Temperatur zu erhöhen und ▼ um die Temperatur zu reduzieren.

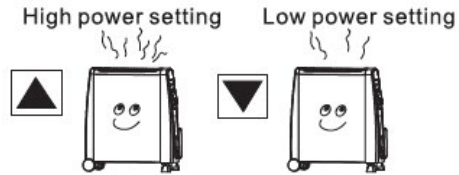

5. Durch die 'TEMP' Taste wird Ihnen die Raumtemperatur angezeigt. Die Standard Temperatur ist 25°C. Sie können die Temperatur zwischen 5-36°C einstellen. Drücken Sie ▲ und ▼ um die Temperatur zu ändern.

Der Radiator wird den Betrieb aufnehmen, bis die gewünschte Raumtemperatur erreicht ist und sich daraufhin ausschalten. Sobald die Raumtemperatur 2°C unter die gewünschte Raumtemperatur sinkt, wird sich der Radiator wieder anstellen und Hitze emittieren, sodass die gewünschte Raumtemperatur stets erhalten bleibt.

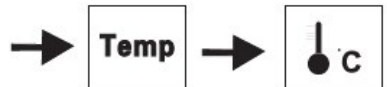

6. Dieses Heizgerät ist mit einem 18-Stunden-Timer ausgestattet. Um diesen zu aktivieren, drücken Sie anhand des Bedienfeldes oder der Fernbedienung die 'TIMER' Taste und daraufhin die Taste mit der Uhr. Dadurch wird die Betriebszeit um eine Stunde verlängert oder verkürzt. Das Display wird Ihnen die ausgewählte Zeit anzeigen. Wählen Sie eine Zeit aus und innerhalb von sechs Sekunden ist der Timer aktiviert. Um den Timer auszuschalten, drücken Sie die 'Timer' Taste.

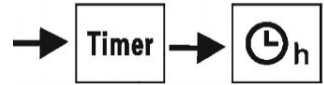

7. Sensoren

Der Radiator hat eingebaute Sensoren. Wenn er von Decken oder Handtüchern oä. verdeckt wird, schaltet er sich automatisch aus. Wenn die Gerätetemperatur sinkt, nimmt er den Betrieb wieder auf. Dies ist eine Sicherheitsfunktion um eine Brandgefahr zu vermeiden.

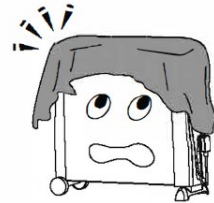

8. Umkippschutz

Wenn der Radiator versehentlich umgekippt ist, schaltet er sich automatisch aus.

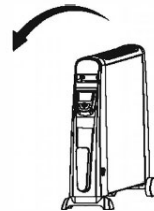

Wichtige Schutzmaßnahmen

Während der Benutzung ist der Radiator sehr heiß. Um Verbrennungen zu vermeiden, berühren Sie keine heißen Oberflächen. Benutzen Sie die Handgriffe um den Radiator zu bewegen. Halten Sie einen Abstandsradius von mindestens 90cm vom Radiator zu brennbaren Materialien, zB. Gardinen, ein. Vorsicht bei der Benutzung in der Nähe von Kindern. Lassen Sie Kinder nicht unbeaufsichtigt, wenn das Gerät eingeschaltet ist. Es ist kein Spielzeug. Dieses Heizgerät ist nur für die Anwendung im Innenbereich. Nicht in einem Badezimmer, Waschküche oder in der Nähe von Wasser verwenden. Nicht in der Nähe von Benzin, Farbe oder brennbaren Flüssigkeiten verwenden. Lassen Sie keine Gegenstände in das Gerät geraten. Es könnte einen Stromschlag, Brand oder Schaden am Gerät verursachen. Blockieren Sie die Lufteinlässe nicht. Nie auf einem unebenen oder weichen Untergrund verwenden.

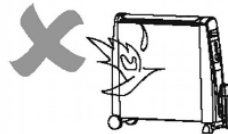
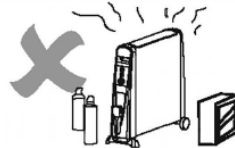
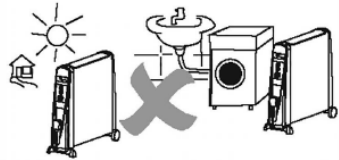
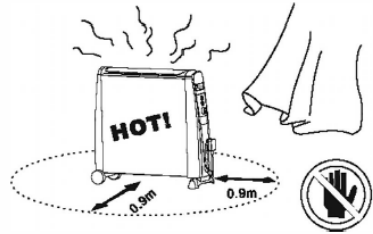

Entnehmen Sie den Stecker, wenn das Gerät nicht in Gebrauch ist. Vermeiden Sie die Nutzung von

Verlängerungskabeln mit dem Gerät. Verlängerungskabel haben eine Höchstwattzahl, und wenn Sie dieses Gerät mit anderen Geräten verwenden kann diese Zahl überschritten werden, der Stecker und das

Verlängerungskabel überhitzen und dadurch eine Brandgefahr darstellen. Führen Sie das Kabel nicht unter einen Teppich und verdecken es nicht mit einem Läufer. Verlegen Sie das Kabel so, dass niemand darüber stolpern kann.

Wenn das Kabel oder der Stecker beschädigt ist, verwenden Sie den Radiator nicht. Bei einem Kabelschaden muss es von einer qualifizierten Person ersetzt werden um Gefahren zu vermeiden.

Den Stecker nur in ordnungsgemäß geerdete Netzsteckdosen stecken. Den Radiator nur für den Verwendungszweck verwenden.

Nichtbefolgung kann zu Feuer, Stromschlag oder Verletzungen führen. Benutzen Sie das Gerät nicht mit einem Programmiergerät, Timer oder anderem Gerät, das den Radiator automatisch einschaltet, da ein Feuerrisiko besteht, wenn der Radiator nicht korrekt positioniert oder bedeckt ist.

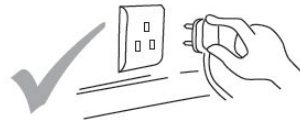
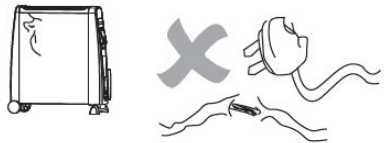
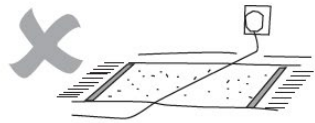
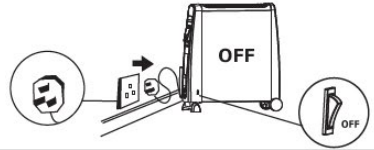

Reinigung

1. Schalten Sie den Radiator vor der Reinigung aus, entnehmen Sie den Stecker und erlauben Sie Zeit zum abkühlen.
2. Tauchen Sie weder das Kabel, noch den Stecker, noch den Radiator in Wasser oder andere Flüssigkeiten und gießen Sie keine Flüssigkeiten über das Gerät.
3. Verwenden Sie einen Staubsauger um Staub und Flusen von dem Radiator zu entfernen. Nehmen Sie ein trockenes Tuch um Staub zu entfernen und ein feuchtes Tuch um Flecken zu entfernen.
4. Verwenden Sie keine Reinigungsmittel, Scheuerpulver oder Poliermaterialien um den Radiator zu reinigen, da diese das Heizgerät beschädigen können.

Lagerung

1. Lagern Sie den Radiator in einem kühlen, trockenen Raum, am besten abgedeckt, um ihn vor Staub zu schützen. Benutzen Sie die Originalverpackung.
2. Entnehmen Sie den Stecker und lagern Sie das Kabel in dem Staufach auf der Vorderseite.

Warnung

Wartung und Reparaturen sollten von einem autorisierten Dienstleister ausgeführt werden.

Verwenden Sie dieses Heizgerät nicht in der Nähe von einem Bad, einer Dusche oder einem Schwimmbecken.



Stellen Sie das Heizgerät nicht direkt unter Steckdosen auf.

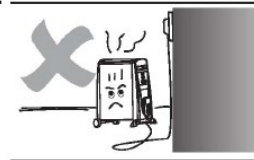

Fehlerbehebung

Der Radiator ist nicht heiß

1. Prüfen Sie, dass das Gerät eingesteckt ist



2. Prüfen Sie, dass die Temperaturregelung auf der richtigen Position steht.

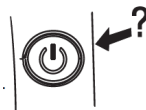

3. Prüfen Sie, dass das Gerät nicht verdeckt wurde.



4. Auf den niedrigeren Einstellungen werden nicht alle Säulen heiß. Das Heizgerät ist in diesem Fall nicht defekt.

Der Radiator funktioniert nicht

1. Prüfen Sie, dass das Gerät eingesteckt ist.



2. Stellen Sie sicher, dass der Strom und die Hauptsicherung funktionieren.

3. Stellen Sie sicher, dass das Gerät eingeschaltet ist.



4. Prüfen Sie, dass die Thermostatsteuerung eingeschaltet ist.



Der Radiator stößt einen Geruch ab

Nach der ersten Verwendung oder wenn Sie das Gerät für eine lange Zeit nicht verwendet wurde, könnte der Radiator leicht riechen. Der Radiator absorbiert die Zimmerluft, welche Zigarettenrauch und Geruch von Kosmetikern und Möbel enthalten kann. Wenn Sie den Radiator verwenden, werden diese Gerüche abgegeben und nach einer kurzen Zeit verschwinden sie.

Bewahren Sie diese Betriebsanleitung für den späteren Gebrauch auf.

Gewährleistung

1 Jahr Gewährleistung von Shine-Mart Ltd, der Markeninhaber von Duronic Produkte.

ZUR BEACHTUNG : DIESE BEDINGUNGEN HABEN KEINE BEEINFLUSSUNG AUF IHREN GESETZLICHEN RECHTE ALS VERBRAUCHER

Dieses Produkt wurde unter die strengsten Qualitätskontrollen hergestellt, und verwendet hochwertige Werkstoffe um ausgezeichnete Leistung und Zuverlässigkeit zu sichern. Es wird eine sehr gute und langlebige Dienstleistung, sofern es korrekt genutzt und gewartet ist.

Das Produkt ist für 1 Jahr ab dem ursprünglichen Kaufdatum gewährleistet. Bei Auftreten eines Defekts durch schlechten Werkstoffe oder Verarbeitung, sollte das fehlerhafte Produkt an den ursprünglichen Kaufort zurückgegeben werden. Eine Rückerstattung oder einen Umtausch ist nach dem Ermessen der Firma.

Duronic Produkte kommt mit 1 Jahr Gewährleistung unter den folgenden Bedingungen :

1. Das Produkt sollte mit dem ursprünglichen Kaufnachweis zurückgegeben werden.
2. Das Produkt sollte installiert und verwendet werden im Einvernehmen mit der Anweisungen in der Anleitung
3. Es sollte nur für den Heimgebrauch sein
4. Natürlicher Abnutzung oder Schäden, böswillige Beschädigung, Missbrauch, unsachgemäßer Reparaturen und Verschleißteile sind von der Gewährleistung ausgeschlossen.
5. Shine-Mart Ltd hat keine Verantwortung für indirekte zufällige Verluste oder Folgeschaden.
6. Shine-Mart Ltd sind nicht verantwortlich Wartungsarbeiten unter die Gewährleistung zu machen
7. Gultig in der EU



Diese Produkt ist mit fitted CE geprüfte Typ-F Euro Stecker/BS Stecker ausgestattet Von Shine-Mart Ltd, RM3 8SB importiert



Information über Abfallablagerung für Verbraucher von eletrischer und elektronische Geräte. Dieses Zeichen auf einem Produkt und/oder mitgelieferte Dokumenten zeigt, dass wenn es beseitigt werden, muss es als Elektro-und Elektronik-Altgeräte, (WEEE) behandelt werden. WEEE markierte Produkte muss nicht mit Hausmüll gemischt werden, sondern getrennt gehalten für die Behandlung, Aufbereitung und wiederverwendung von die Werkstoffe. Für die korrekte Behandlung, Aufbereitung und wiederverwendung bitte alle WEEE markierte Produkte zu Ihre kommunalen Abfallbeseitigungsanlage nehmen, wo es kostenlos akzeptiert werden wird. Wenn Kunden Elektro-und Elektronik-Altgeräte korrekt beseitigen, werden Sie helfen wertvolle Ressourcen zu sparen und mögliche negative Auswirkungen auf Gesundheit und der Umwelt zu vermeiden.

Follow Us



duronic.com



[duronic](https://www.youtube.com/duronic)



[@duronicmedia](https://www.instagram.com/duronicmedia)



[Duronic](https://www.facebook.com/duronic)



[@duronicmedia](https://www.twitter.com/duronicmedia)

Manual De Instrucciones En Español

Contenu

Características y especificaciones	51
Introducción	52
Embalaje	53
Instalación de ruedas	54
Operación	54
Medidas de Seguridad	57
Limpieza, almacenamiento y precauciones	59
Solución de problemas	60

Características y especificaciones

Calefactor vertical sin aceite

El Duronic HV102 y HV052 utiliza un elemento de calefacción "Mica" que es una tecnología de calefacción usada para la mayoría de calefactores. Nuestros modelos no simplemente son sin aceite sino que también son más silenciosos que cualquier calefactor de aceite común. Se calienta dentro de 1 minuto por lo tanto, lo que es un calentador más rentable. Todos nuestros calefactores Mica tienen ranuras, manija y ruedas para que sea un fantástico calefactor portátil.

Características:

- 1 minuto para alcanzar full poder de calentamiento
- Dos ajustes de potencia
- Pantalla digital LED
- 5-36 grados de temperatura ajustable
- Mando de control
- 18 Horas temporizador automático
- Protección anti golpes y protección contra sobrecalentamiento
- Calefactor silencioso
- No usa aceite – No goteras
- Sin deshumidificación
- Almacenamiento del cable de alimentación en la parte delantera

Especificaciones:

Modelo	Potencia	Voltaje	Dimensiones	Peso
HV102	2500W	220-240V, 50/60Hz	710(L)*232(W)*6 48(H) mm	6.1kg
HV052	1500W	220-240V, 50/60Hz	525(L)*232(W)*6 48(H)mm	4.8kg

Introducción

Estructura de la unidad

1. Pantalla
2. Botónes
3. Almacenamiento del cable de conexión
4. Interruptor de corriente
5. Base
6. Soporte de ruedas
7. Ruedas
8. Cubierta
9. Cubierta negra

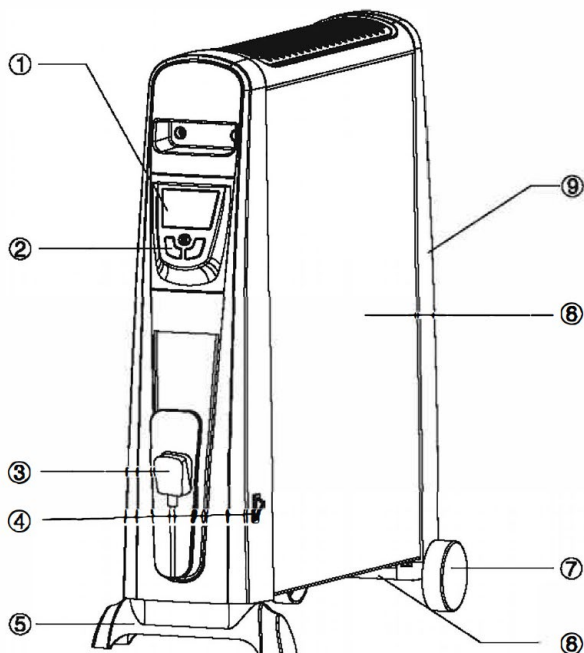

Embalaje

1. Saque el calefactor y el embalaje de la caja.

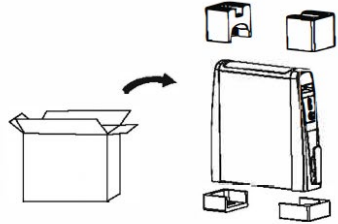

2. Quite la espuma de ambos extremos del calefactor. Retire la bolsa que cubre el calefactor y guarde. Mantenga las bolsas y espuma fuera del alcance de los niños

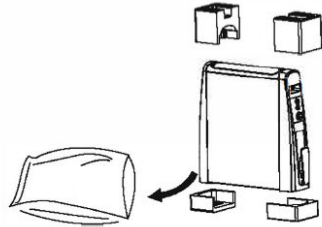

3. Retire la espuma que empaqueta el pie delantero, ruedas y mando a distancia

4. Mantenga su embalaje seguro, ya que esto es una parte necesaria de la garantía. También puede reutilizar para almacenar su calefactor cuando no lo esté utilizando.

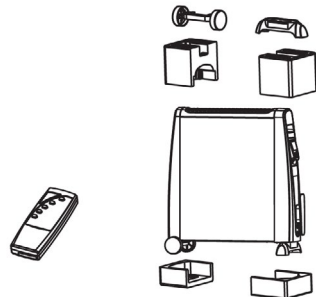

Instalación de las ruedas

Inserte las ruedas en la parte inferior trasera del calefactor, del mismo modo el pie irá en la parte frontal del calefactor.

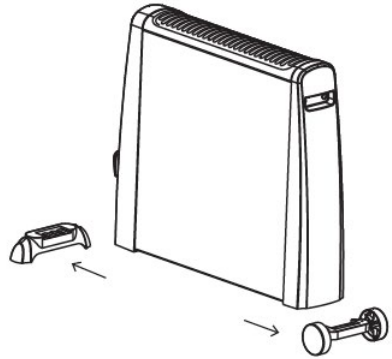

Operación

1. Enchufe el cable de alimentación a una toma eléctrica adecuada.

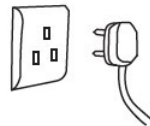

2. Localice el interruptor en la parte trasera del lado y encienda el calefactor.

El calefactor entrara a modo en espera (standby).

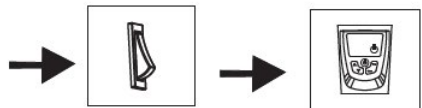

3. Apriete el botón (⏻) en el panel de visualización frontal, la pantalla le indicara la temperatura de la habitación y la luz de potencia, empezara a calentar gradualmente.

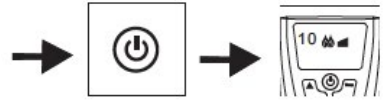

4. Apriete (▲), para aumentar la potencia del calor, apriete (▼) para disminuir la potencia del calor.

5. Apriete el botón “Temp”, en la pantalla le mostrara la temperatura de la habitación, la temperatura por defecto es de 25°C.

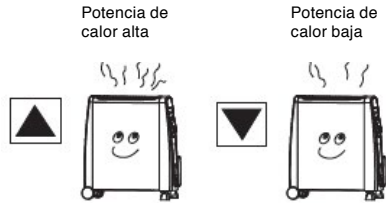

Puede seleccionar entre 5-36°C según sus necesidades.

Puede apretar (▲ o ▼) para cambiar la temperatura, el ajuste se hará efectivo en 6 segundos. El calefactor permanecerá encendido hasta que la temperatura de la habitación alcance la temperatura deseada, cuando la temperatura es menos de 2°C de la temperatura deseada, entonces empezará a calentar nuevamente, permanecerá encendiéndose y apagándose para mantener la temperatura deseada.

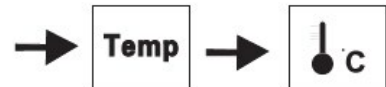

6. El calefactor está equipado con un interruptor eléctrico automático que desconectará según sus necesidades hasta (18 horas). Para activar esta función, apriete el botón “Timer” directamente desde el calefactor o desde el mando de control, esto aumentará o bajará el tiempo de funcionamiento una hora cada vez que apriete el botón. La visualización numérica indicará el número que usted seleccione, después de seleccionar, el calefactor se apagará automáticamente una vez alcance el tiempo seleccionado. Si necesita apagar el interruptor eléctrico automático, simplemente apriete la tecla “Timer” una vez más.

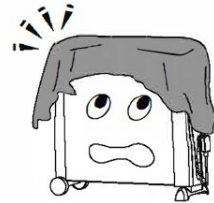
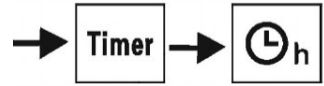

7. Sensor de seguridad.

A pesar de que una etiqueta de advertencia “DO NOT COVER” (NO CUBRIR) esta colocada en la unidad, algunos usuarios accidentalmente tapan la unidad con toallas, paños etc. Tiene sensor de seguridad para prevenir que se sobrecaliente, en caso de que esto pase el calefactor se apagará automáticamente, una vez que el calefactor se enfríe entonces volverá a encenderse.

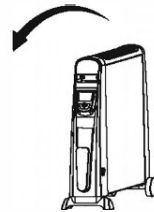

8. Sugerencia sobre la protección.

Si el calefactor accidentalmente se cae, se apaga de forma automática.

Medidas de Seguridad

El calefactor está caliente cuando está en uso. Para evitar quemaduras, no permita que la piel toque la superficie caliente, use los asideros que están en cada lado al mover este calefactor. Mantenga materiales combustibles como cortinas y otros objetos como muebles por lo menos 3 pies (0,9 m) del calefactor por razones de seguridad.

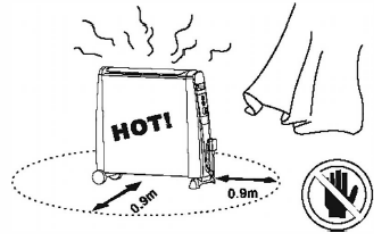

Extrema precaución es necesaria cuando el calefactor se utiliza cerca de niños. No deje niños sin supervisión cuando este aparato está encendido. El calefactor no es un juguete. No utilice este calefactor al aire libre.



Este calefactor no está diseñado para utilizar en cuartos de baño, áreas de lavandería y lugares de aire libres similares. Nunca use el calefactor cerca de alguna forma de agua. No utilice este calefactor en áreas donde puede haber gasolina, pintura o líquidos inflamables que sean usados o almacenados.

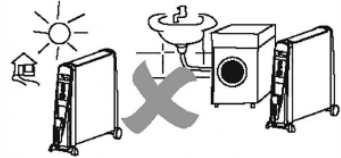

No inserte o deje que ningún objeto entre, entre las aberturas de ventilación ya que esto puede causar descarga eléctrica, incendio o dañar el calefactor. Para prevenir un posible incendio, NO bloquee entradas de aire de ninguna manera, NO utilice esta unidad en una superficie suave o desnivelada, aberturas de entrada pueden ser bloqueadas.

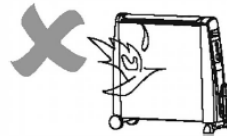
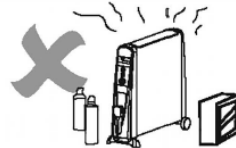

Siempre desenchufe el calefactor cuando no esté en uso. Para desconectar, desenchúfelo. Por favor evite el uso de un cable de extensión. Todos los cables de extensión tienen una asignación de potencia máxima, mediante el uso de este calefactor con otros aparatos pueden superar este margen de potencia y pueden sobrecalentar el enchufe, extensión que puede ocasionar un incendio.

No corra el cable de alimentación debajo de alfombras o similares, asegúrese de que el cable este fuera del alcance de objetos o que pueda ocasionar lecciones como tropiezos. Nunca opere un calefactor si el cable de alimentación esta dañado, si este es su caso debe ser reemplazado inmediatamente por alguna persona certificada para evitar cualquier riesgo. Conecte siempre a un toma corriente. Utilice este manual para los modelos anteriormente citados únicamente. Este manual no puede ser utilizado para otros calefactores que podrían presentar medidas de seguridad diferentes. No utilice este calefactor con un programador u otro aparato que pondría encender el calefactor automáticamente debido al riesgo de incendio atado(vinculado) a la utilización de estos aparatos y muy particularmente si el calefactor esta mal situada.

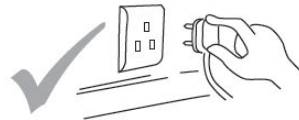
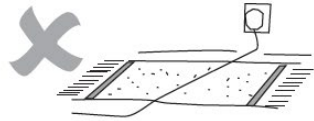
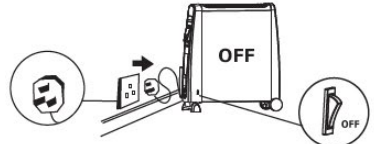

Limpieza

1. Antes de limpiar, apague el calefactor, desenchufe el cable de alimentación y deje que enfríe.
2. No sumerja el cable, el enchufe o el calefactor en agua u otros líquidos. No riegue agua u otros líquidos sobre el aparato.
3. Utilice una aspiradora para limpiar el polvo de todos los metales del calefactor. Limpie el calefactor con un paño húmedo (no mojado) para limpiar cualquier mancha.
4. No utilice detergentes, abrasivos de limpieza o cualquier tipo de abrillantamiento porque puede dañar el acabado del calefactor.

Almacenamiento

1. Almacene el calefactor en algún lugar seco, preferiblemente que este cubierto para prevenir de polvos o simplemente utilice el embalaje para almacenar su calefactor.
2. Desenchufe el calefactor y almacene el cable de alimentación en la parte delantera. Asegúrese que el enchufe no arrastre y deje que enfríe antes de limpiarlo

Precaución

Cualquier otro servicio debe de ser realizado con algún representante autorizado.

No utilice el calefactor en lugares con agua pulverizada como el baño , ducha o piscina.



El calefactor no puede encontrarse justo al lado de la toma eléctrica.

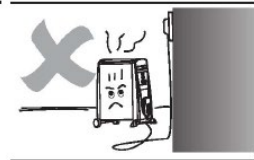

Solución de problemas

El calefactor no calienta

1. Compruebe que el calefactor esté en funcionamiento.



2. Asegúrese de que el botón este encendido.

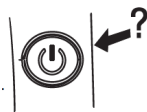

3. Compruebe que ningún objeto este cubriendo el calefactor.



4. El calefactor funciona normalmente cuando al menos uno de los paneles esta funcionando.

El calefactor no enciende

1. Compruebe que el cable de alimentación esté conectado a la toma corriente.



2. Asegúrese de que la electricidad y el fusible principal funcione.

3. Asegúrese de que el botón este encendido.



4. Asegúrese de que la resistencia se encuentra en el termostato de control.



Olores proceden del calefactor

Después de haber almacenado, algunos olores pueden producirse. El resultado de la absorción de aire en el calefactor, aire puede contener el humo de tabaco, cosméticos, etc. Cuando el calefactor enciende, los paneles serán expuestos a soltar olores rápidamente.

Conserve este manual de seguridad

Garantía

Garantía de servicio después de venta

NOTA: ESTAS DECLARACIONES NO AFECTAN SUS DERECHOS LEGALES COMO CONSUMIDOR

Este producto ha sido fabricado bajo las más estrictas control de calidad y utilizando materiales de alta calidad para asegurar confiabilidad y excelente funcionamiento. Este exprimidor dará buen servicio y una larga duración, siempre y cuando se utilice correctamente y sea bien mantenido. El producto está garantizado por 1 año desde la fecha de compra original. Si surge cualquier defecto debido a un error/defecto de fábrica o mano de obra, entonces el producto debe ser devuelto al lugar original de compra. Reembolso o reemplazo es a discreción de la compañía.

Productos Duronic se ofrecen con una garantía de 1 año bajo las siguientes condiciones:

1. El producto debe ser devuelto al vendedor con comprobante de compra original.
2. El producto debe instalarse y usarlo según las instrucciones contenidas en este manual.
3. Este aparato es únicamente de uso doméstico.
4. No cubre desgaste, daños maliciosos, uso indebido, negligencia, reparaciones inexpertas o partes consumibles.
5. Shine-Mart Ltd no será responsable por cualquier daño consecuente, accidentes o pérdidas.
6. Shine-Mart Ltd no es responsable ah llevar a cabo cualquier tipo de servicio, bajo la garantía.
7. Valido solamente dentro de la (EU).



Importado por Shine-Mart Ltd, RM3 8SB



Información sobre la eliminación de residuos para los consumidores de equipos eléctricos y electrónicos:

Esta marca en un producto y/o documentos adjuntos indica que cuando se va a desechar, se debe tratar como equipos residuos eléctricos y electrónicos (RAEE)

Cualquier producto marcado (RAEE) no debe ser mezclado con la basura doméstica, sino separado para el tratamiento, recuperación y reciclaje de los materiales utilizados.

Para el tratamiento adecuado, recuperación y reciclaje; por favor, tome todos los productos (RAEE) y llévelo al sitio de residuos de su Autoridad Local, donde será aceptado de forma gratuita.

Si los clientes desechan los residuos eléctricos y electrónicos correctamente, ayudar a ahorrar valiosos recursos y prevenir los efectos negativos sobre la salud humana y el medio ambiente, de materiales peligrosos que pueden contener los residuos

SÍGANOS



duronic.com



[duronic](https://www.youtube.com/duronic)



[@duronicmedia](https://www.instagram.com/duronicmedia)



[Duronic](https://www.facebook.com/Duronic)



[@duronicmedia](https://twitter.com/duronicmedia)

Manuale D'istruzioni In Italiano

Indice

Caratteristiche e specificazioni	65
Introduzione	66
Imballaggio	67
Installazione delle ruote	68
Operazioni	68
Istruzioni di sicurezza	71
Pulizia, conservazione e avvertimenti	73
Risoluzione problemi	74

Caratteristiche e specifiche

Calorifero elettrico MICA

I caloriferi HV102 e HV052 utilizzano “Mica Heating Element” che è la tecnologia principale utilizzata per produrre i nostri caloriferi. I nostri caloriferi non sono solo senza olio, ma sono anche più silenziosi rispetto ad un calorifero ad olio. Si riscalda in un minuto rendendolo una soluzione economicamente efficiente rispetto ai caloriferi ad olio tradizionali. Tutti i nostri caloriferi MICA sono semplici da trasportare grazie alle maniglie e alle ruote che li rendono dei fantastici caloriferi portatili.

Caratteristiche:

Si riscalda alla potenza massima in 1 minuto

2 impostazioni variabili

Display digitale LED

Temperatura regolabile 5 °C – 36 °C

Telecomando

Timer fino a 18H

Protezione contro il surriscaldamento

No Olio = no perdite

Non deumidifica l'aria

Vano per riporre il cavo di alimentazione

Specificazione:

Modello	Potenza	Voltaggio	Dimensioni	Peso
HV102	2500W	220-240V, 50/60Hz	710(L)*232(W)*6 48(H) mm	6.1kg
HV052	1500W	220-240V, 50/60Hz	525(L)*232(W)*6 48(H)mm	4.8kg

Introduzione Componenti del prodotto

1. Display
2. Pannello dei pulsanti
3. Sistema di organizzazione del cavo di alimentazione
4. Pulsante di accensione
5. Piedistallo
6. Supporto delle ruote
7. Ruote
8. Pannelli di riscaldamento
9. Copertura posteriore

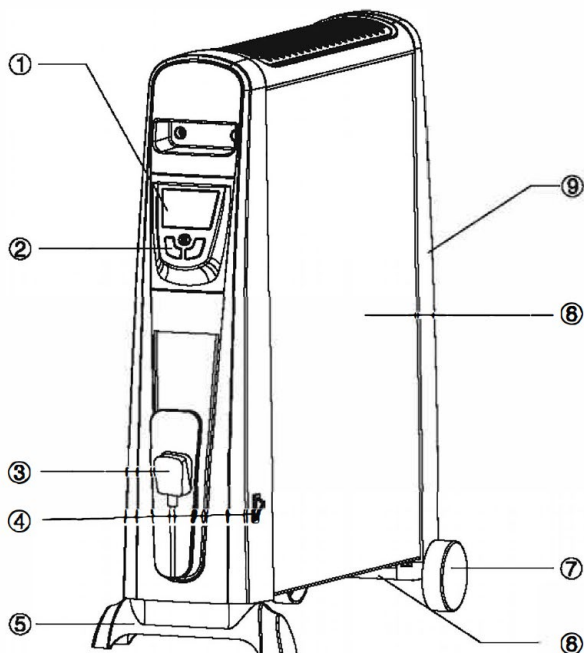

Rimuovere l'imballo

Si prega di leggere attentamente le seguenti istruzioni prima di utilizzare il calorifero.

1. Rimuovere il calorifero e l'imballo dalla confezione.

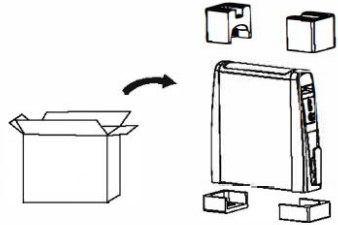

2. Rimuovere i supporti di polistirolo dal calorifero. Rimuovere la busta di polietilene che copre il calorifero e conservarla. Tenere qualsiasi elemento dell'imballo lontano dalla portata dei bambini.

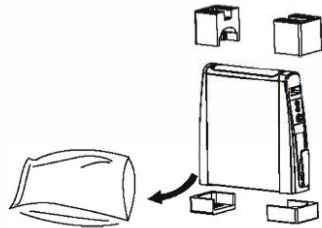

3. Rimuovere il piedistallo, le ruote ed il telecomando dall'imballo di polistirolo.

4. Conservare l'imballo in quanto fa parte della garanzia del prodotto. Inoltre lo si può utilizzare per riporre il calorifero in maniera sicura durante i mesi estivi.

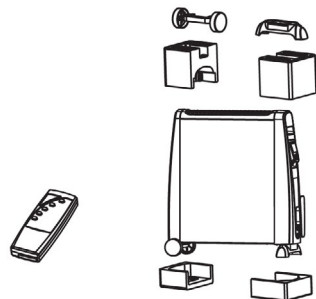

Installazione e montaggio delle ruote

Inserire le ruote sotto la parte posteriore del calorifero. Fare lo stesso con l'altro paio di ruote inserendole sotto la parte anteriore.

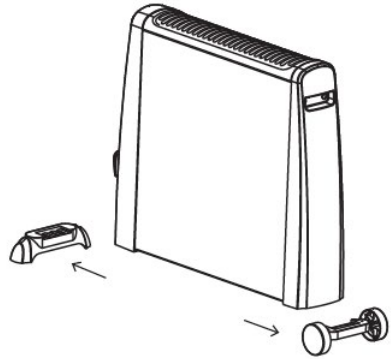

Operatività

Si prega di leggere attentamente le presenti istruzioni prima di utilizzare il calorifero.

1. Connettere la spina alla presa di corrente

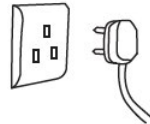

2. Accendere l'interruttore sulla parte posteriore del calorifero Adesso, il calorifero, sarà in modalità stand-by

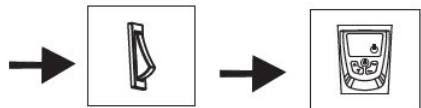

3. Premere il pulsante sulla parte anteriore del display. Il display indicherà la temperatura ambiente e la temperatura da impostare.

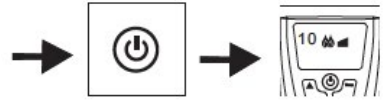

4. Premere per aumentare la temperatura fino all'impostazione massima. Premere per ridurre la temperatura fino all'impostazione più bassa.

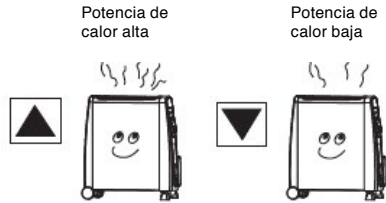

5. Premere il pulsante “Temp” si potrà visualizzare la temperatura della stanza. La temperatura di default è 25°C Si può impostare la temperatura desiderata tra 5 – 36 ° C, premendo o per cambiare la temperatura. L'impostazione sarà attivata entro 6 secondi. Il calorifero rimarrà acceso finchè la temperatura della stanza non raggiungerà la temperatura impostata. Si spegnerà automaticamente quando il termostato rileverà che è stata raggiunta la temperatura desiderata all'interno della stanza. Quando la temperatura della stanza sarà 2°C inferiore rispetto alla temperatura desiderata, il calorifero si accenderà automaticamente. Si accenderà e spegnerà ciclicamente mantenendo la temperatura della stanza costantemente alla temperatura desiderata.

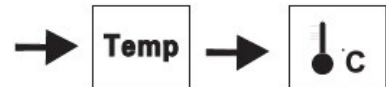

6. Il calorifero è equipaggiato con un timer automatico di 18H. Per attivare il timer premere il pulsante “Timer” e impostare il timer premendo (o) sul pannello dei controllo o con il telecomando. Aumenterà il tempo di attività del calorifero di 1H ogni volta. Sul display digitale apparirà il numero da voi selezionato. Una volta selezionato un orario per lo spegnimento, il calorifero si attiverà in 6 secondi e si spegnerà automaticamente quando raggiungerà l’orario impostato dal timer. se si necessita di fermare o spegnere il timer basta semplicemente premere il pulsante “Timer”

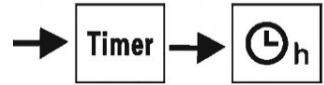

7. Coprire i rilevatori Malgrado una etichetta di avviso “NON COPRIRE” sia stata posta sul calorifero, alcune persone potrebbero, comunque, coprire accidentalmente l’apparecchio con asciugamani, vestiti, coperte, ecc. Perciò un dispositivo di sicurezza è stato installato dentro al calorifero per poter rilevare qualsiasi tipo di copertura. Questo dispositivo rileva anche il surriscaldamento; infatti se l’unità si surriscalda, il dispositivo spegne automaticamente l’apparecchio. Quando la temperatura dell’unità si abbasserà, il dispositivo riavvierà il calorifero.

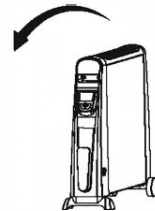
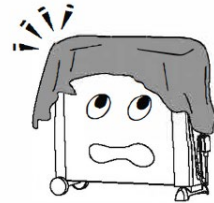

8. Sicurezza contro gli urti
 Se il calorifero subisce un urto accidentale o si rovescia, il sensore lo spegnerà automaticamente.

Informazioni di sicurezza

Il calorifero è molto caldo quando acceso ed in funzione. Per evitare bruciature non toccare la superficie del calorifero; utilizzare le maniglie agli estremi del calorifero per spostarlo. Tenere materiali combustibili come tende, mobili, ecc. almeno ad 1 metro dal calorifero per motivi di sicurezza. Estrema attenzione è necessaria quando il calorifero è utilizzato in presenza di bambini. I bambini devono essere necessariamente supervisionati quando in presenza di questo dispositivo. Il calorifero NON è un giocattolo. Non utilizzare il calorifero all'aria aperta. Non utilizzarlo in bagni, lavanderie o locali simili. Non utilizzare il calorifero vicino a nessun luogo con presenza d'acqua. Non utilizzare il calorifero in aree con presenza di gasolio, vernice fresca o altri liquidi infiammabili. Non inserire alcun oggetto in nessuna apertura per la ventilazione o per il rilascio del calore in quanto potrebbe causare una scossa elettrica, incendio o danneggiare il calorifero. Per prevenire qualunque eventualità di incendio, non bloccare in alcun modo nessuna fessura o apertura. Non utilizzare questo apparecchio su superfici morbide come tappeti o superfici irregolari in quanto le aperture potrebbero essere bloccate.

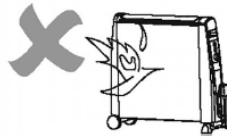
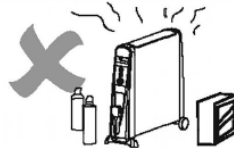
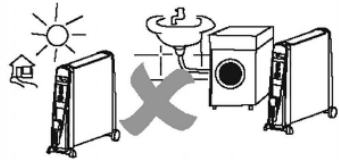
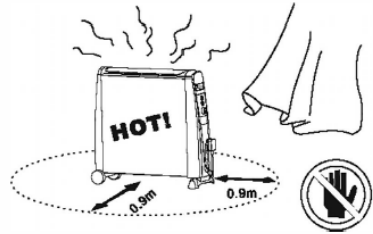

Disconnettere sempre il calorifero quando non in uso. Per disconnettere il calorifero satccare la spina dalla presa di corrente.

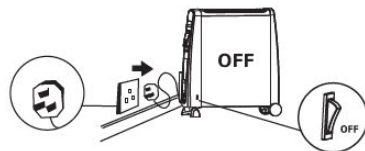

Si prega di evitare l'uso di prolunghe con questo calorifero. Tutte le prolunghe hanno un portata massima di wattaggio; una prolunga, abbinata a questo calorifero, potrebbe superare la poratat massima di wattaggio supportato; ciò potrebbe portare a rischi di surriscaldamento della presa di corrente e risultare in incendi.



Non far passare il cavo di alimentazione sotto la tappezzeria. Non coprire il cavo di alimentazione, con tappeti sistemi di gestione di cablaggi. Tenere il cavo di alimentazione lontano da angoli e superfici spigolose per evitare grovigli. Non utilizzare il calorifero con il cavo di alimentazione o la spina danneggiati. Se il cavo di alimentazione risulta danneggiato, va sostituito da una persona qualificata per evitare qualsiasi rischio.



Connettere la spina di corrente solo a prese di corrente con la presa a terra. Utilizzare questo calorifero solo per l'uso menzionato nel presente manuale. Qualsiasi altro utilizzo non raccomandato dal produttore può causare, scosse elettriche, incendi o gravi infortuni a persone. Non utilizzare il calorifero con un programmatore o un timer con la funzione di attivarlo automaticamente, poichè, se posizionato male, può causare rischio di incendi.

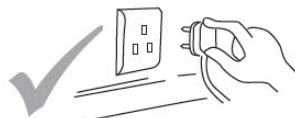

Pulizia

Prima della pulizia, spegnere il calorifero, staccare la spina dalla corrente e lasciare che l'apparecchio si spenghi. Non immergere il cavo di alimentazione, la spina della corrente o il calorifero in acqua o altri liquidi; non versare acqua o altri liquidi sul calorifero. Utilizzare un aspirabriciole per pulire e rimuovere la polvere dalla griglia di metallo del calorifero. Pulire il calorifero utilizzando un panno per rimuovere la polvere ed un panno umido per pulire la sporcizia. Non utilizzare detergenti, abrasivi, polveri per la pulizia o qualsiasi materiale lucidante sul calorifero, in quanto potrebbero danneggiare la superficie del calorifero.

Conservazione

Conservare il calorifero in un luogo fresco e asciutto e preferibilmente al chiuso per prevenire l'accumulazione di polveri e sporcizia. Altrimenti, utilizzare l'imballo originale per riporre il calorifero. Staccare la spina del calorifero e avvolgere il cavo di alimentazione sulla parte anteriore dell'apparecchio. Assicurarsi che la spina di corrente non sia trainata.

Precauzioni

Qualsiasi altra operazione di manutenzione sul calorifero deve essere operata da personale autorizzato.

Non utilizzare il calorifero nelle immediate vicinanze di una vasca da bagno, docce o piscine.



Non posizionare il calorifero nelle immediate vicinanze di una presa di corrente elettrica.

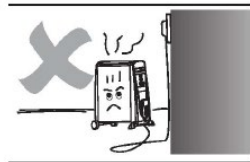

Risoluzione problemi

Il calorifero non riscalda

1. Controllare che il calorifero sia operativo.



2. Controllare che il pulsante sia stato premuto

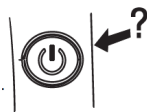

3. Controllare che nessun oggetto copra la parte superiore del calorifero.



4. Il calorifero funziona normalmente
Solo uno dei due pannelli si sta riscaldando.

Il calorifero non funziona

1. Controllare che la spina sia collegata alla presa di corrente.



2. Controllare se l'elettricità o i fusibili principali siano funzionanti

3. Assicurarsi che l'interruttore nero sia sulla posizione ON



4. Controllare che la temperatura è superiore rispetto alla temperatura ambiente.



Un cattivo odore è emesso dal calorifero

Cattivo odore può essere emesso dal calorifero quando riaccesso, dopo che è stato riposto per molto tempo. Ciò può accadere perchè, il calorifero ha assorbito l'aria circostante, che può essere piena di polveri ceneri e altri odori presenti in casa. Quando il calorifero verrà riaccessato, potrebbe rilasciare questo insieme di odori; dopo poco tempo di attività l'odore andrà via.

Conservare il manuale al sicuro

Garanzia

Questo prodotto è garantito per una durata determinata con il distributore a partire dalla data di acquisto contro ogni difetto derivante da difetti di fabbricazione o dei materiali. Questa garanzia non copre difetti o danni derivanti da installazione impropria, uso improprio o usura anomala del prodotto.

L'apparecchio deve essere restituito nella sua confezione originale e accompagnato dalla ricevuta e deve essere stato utilizzato in modo corretto. È importante rispettare le istruzioni per l'uso e le precauzioni di sicurezza indicate di seguito. Inoltre, non possiamo garantire l'apparecchio se è stato modificato o riparato dall'acquirente o da terzi.

1 anno di garanzia da Shine-Mart Ltd, proprietari del marchio commerciale Duronic.

NOTA: QUESTE DICHIARAZIONI NON INFLUISCONO SUI DIRITTI LEGALI DEL CONSUMATORE

Questo prodotto è stato realizzato con le rigorose procedure del controllo qualità, e utilizzando materiali di altissima qualità, per garantire affidabilità e prestazioni eccellenti. Vi regalerà un servizio ottimo e a lungo termine, purchè venga opportunamente usata e mantenuta. Il prodotto è garantito per 1 anno dalla data di acquisto. Se sorge qualche difetto a causa di materiali difettosi o scarsa manodopera, il prodotto difettoso dovrà essere restituito al luogo originale di acquisto. Il rimborso o la sostituzione sono a discrezione dell'azienda. I prodotti Duronic offrono 1 anno di garanzia alle seguenti condizioni:

1. Il prodotto deve essere restituito al rivenditore con la prova d'acquisto originale
2. Il prodotto deve essere installato e usato seguendo le istruzioni contenute nel manuale.
3. Il prodotto va utilizzato solo per scopi domestici. Non è da utilizzarsi per uso commerciale.
4. La garanzia non copre usura, danni volontari, abuso, negligenza, riparazioni inesperte o consumo dei materiali.
5. Shine-Mart Ltd non è responsabile per Danni accidentali o consequenziali.
6. Shine-Mart Ltd non è tenuta a eseguire qualsiasi tipo di riparazione, ai sensi della garanzia.
7. Termini validi in tutta l'unione europea

*Ci riserviamo il diritto di modificare le sopracitate condizioni

Per parti di ricambio si prega di consultare il sito www.duronic.com

Corretto smaltimento del prodotto.



Questo prodotto è inclusivo di spina certificata BS importata da Shine-Mart Ltd, RM3 8SB



Questo segno su un prodotto o su documenti indica che quando deve essere smaltito, deve essere trattato come i rifiuti elettrici ed elettronici (WEEE) Tutti i prodotti marcati WEEE non devono essere buttati nei rifiuti domestici generici, ma separati per il trattamento, il recupero e il riciclaggio dei materiali utilizzati.

Per un corretto trattamento, recupero e riciclaggio; si prega di portare tutti i prodotti marcati WEEE al Vostro centro smaltimenti rifiuti autorizzato, dove saranno accettati gratuitamente. Se i consumatori sono propensi allo smaltimento corretto di rifiuti elettrici ed elettronici, aiuteranno a salvare risorse importanti e a prevenire i potenziali effetti negativi sulla salute umana e sull'ambiente di tutti i materiali pericolosi che i rifiuti possono contenere.

Seguici su



duronic.com



[duronic](https://www.youtube.com/duronic)



[@duronicmedia](https://www.instagram.com/duronicmedia)



[Duronic](https://www.facebook.com/duronic)



[@duronicmedia](https://twitter.com/duronicmedia)

Instrukcja obsługi. Polski

Spis treści

Charakterystyka i specyfikacja	81
Opis urządzenia	82
Odpakowywanie	83
Instalacja kół	84
Obsługa	85
Ważne zalecenia bezpieczeństwa	87
Czyszczenie, przechowywanie i ostrzeżenia	89
Rozwiązywanie problemów	90

Charakterystyka i specyfikacja

Grzejnik bezolejowy

Duronic HV102 i HV052 wykorzystuje elementy Mica-thermic, która wiecie prym w technologii grzewczej. Ten produkt jest nie tylko bezolejowy, ale także oferuje dużo więcej niż standardowy grzejnik. Nagrzewa się w ciągu minuty co pozytywnie wpływa na oszczędność kosztów. Wszystkie nasze grzejniki Micatermiczne posiadają kółka co czyni je w pełni przenośnymi urządzeniami.

Ogólna charakterystyka

W pełni nagrany w ciągu 1 minuty

Dwa tryby mocy

Cyfrowy wyświetlacz

Przedział temperatury pomiędzy 5 - 36 st. C

Pilot

18 godzinny programator

Czujnik zakrycia (zapobieganie przegrzaniu) oraz Zabezpieczenie przewrócenia

Cichy

Brak oleju - Brak wycieków

Brak nawilżacza

Organizacja przewodu na obudowie

Specyfikacja

Model	Moc	Napięcie znamionowe	Wymiary	Waga
HV102	2500W	220-240 V, 50/60 Hz	710(D)*232(Sz) *6 48(W) mm	6,1 kg
HV052	1500W	220-240 V, 50/60 Hz	525(D)*232(Sz)" 6 48(W) mm	4,8 kg

Opis urządzenia

Opis urządzenia

1. Wyświetlacz
2. Przyciski
3. Organizator kabla
4. Włącznik
5. Nóżka
6. Wspornik kół
7. Koła
8. Obudowa
9. Tylna pokrywa

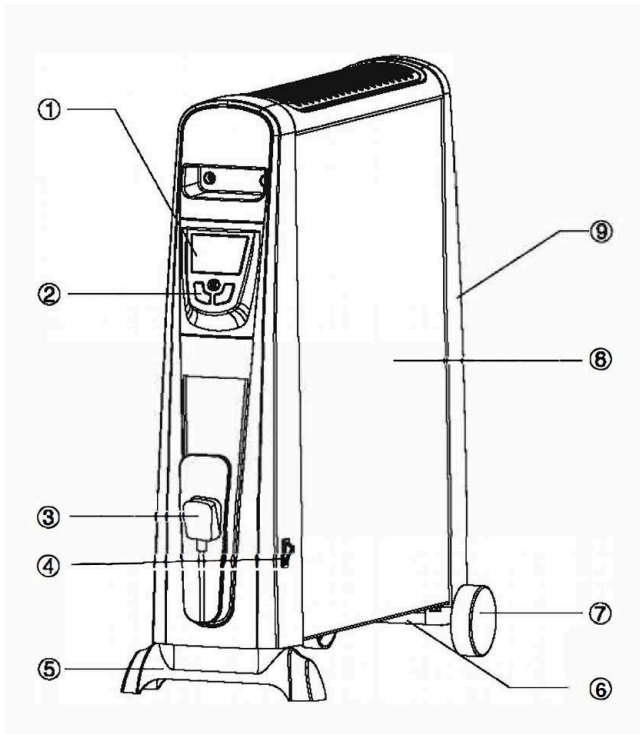

Odpakowywanie

1. Wyjmij grzejnik z kartonu.

2. Usuń piankowe zabezpieczenia z obu rogów urządzenia. Usuń foliowe zabezpieczenia pokrywające powierzchnię grzejnika. Przechowuj zabezpieczenia z dala od dzieci.

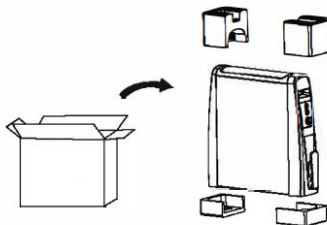

3. Wyjmij nóżki i kółka za piankowych zabezpieczeń.

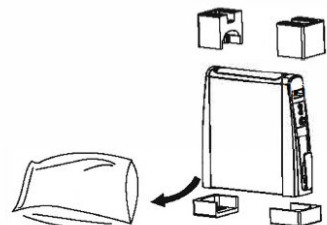

4. Przechowuj elementy opakowania bezpiecznie, ponieważ są częścią gwarancji. Są także przydatne w przechowywaniu grzejnika poza sezonem grzewczym.

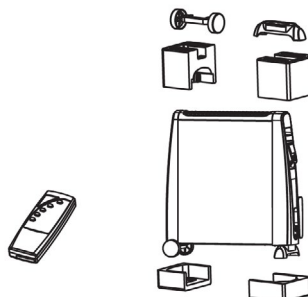

Instalacja kół

Zamontuj koła na wsporniku a następnie umieść z tyłu odkurzacza. Z przodu zamontuj podstawkę stojaka.

Obsługa

1. Podłącz wtyczkę do gniazdka elektrycznego zgodnego z tabliczką znamionową urządzenia.

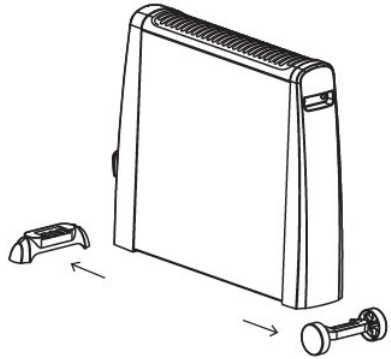

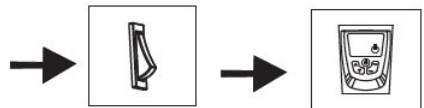
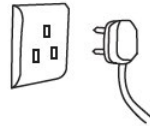

2. Przełącz boczny włącznik, aby uruchomić urządzenie.



Operation

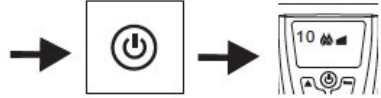

3. Wciśnij  na froncie obudowy. Na ekranie pojawi się aktualna temperatura oraz wskaźnik włączenia zacznie świecić. Grzejnik zacznie pracować na niskim poziomie mocy.

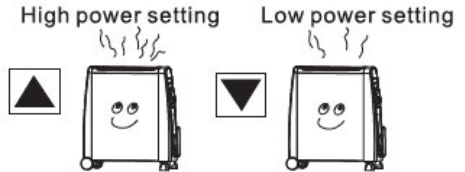

4. Wciśnij  aby zwiększyć moc pracy "urządzenia lub  aby ją zmniejszyć.



5. Wciśnij przycisk "Temp", aby ustawić temperaturę w pokoju do zamierzonej wartości. Fabrycznie wartość ta wynosi 25 st. C

Przedział temperatury może być ustawiony w przedziale pomiędzy 5-36°. Aby zmienić temperaturę należy wcisnąć   ustawienia będą aktywne w ciągu 6 sek.

Grzejnik będzie nagrzewał pomieszczenie do czasu osiągnięcia zamierzonej temperatury, po czym wyłączy się. Jeżeli temperatura spadnie o 2 st. niżej niż ustawiona wartość - włączy się ponownie. Cykl będzie się powtarzał aby utrzymać zamierzoną temperaturę.

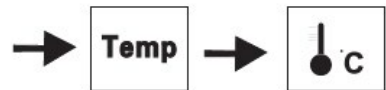

6. Grzejnik jest wyposażony w 18-godzinny programator. Wciśnij przycisk "Timer" i wybierz grot w dół lub w górę na panelu kontrolnym. Wciśnięcie klawisza skróci lub wydłuży czas pracy urządzenia o jedną godzinę. Na wyświetlaczu pojawi się liczba wybranych godzin. Wybrana ilość będzie odpowiadać wartości godzin pracy urządzenia. W ciągu 6 sek. funkcja czasu zostanie uruchomiona, aby ją wyłączyć ponownie wciśnij przycisk "Timer"

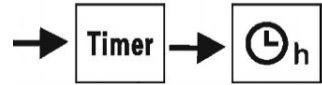

7. Czujnik zakrycia urządzenia
Pomimo oznaczeń "DO NOT COVER" - nie zakrywać, niektórzy użytkownicy decydują się na zakrywanie urządzenia ręcznikami, kocami itp co powoduje przegrzewanie urządzenia. Aby zapobiec tej praktyce urządzenie zostało wyposażone w czujniki, które wyłączają urządzenie, gdy następuje jego przegrzanie. Jeżeli temperatura obniży się - grzejnik ponownie znacznie pracować.

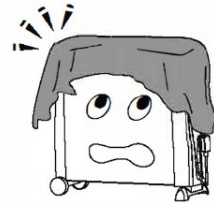

8. Zabezpieczenie przed przewróceniem.
Przewrócony grzejnik automatycznie wyłącza się.

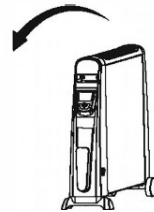

Ważne zalecenia bezpieczeństwa

Grzejnik podczas pracy znacząco się nagrzewa. W celu uniknięcia poparzeń, nie dotykaj gorącej powierzchni grzejnika - użyj wbudowanego uchwytu, aby przesunąć urządzenie. Łatwopalne materiały jak np. zasłony trzymaj w odległości min. 0.9 m, aby zapobiec ryzyku pożaru. Szczególna ostrożność jest konieczna w przypadku użytkowania urządzenia w pobliżu dzieci. Nie zostawiaj dzieci bez opieki, gdy grzejnik jest włączony. Grzejnik to nie zabawka. Grzejnik nie nadaje się do użytkowania na świeżym powietrzu. Grzejnik nie został zaprojektowany do użytkowania w łazienkach, pralniach i innych pomieszczeniach z dużą bliskością wody. Nie używaj grzejnika w pomieszczeniach z oparami benzyny, lakierów lub innych łatwopalnych płynów. Nie wkładaj lub nie pozwól, aby jakiegokolwiek objekty wpadły do otworów wentylacyjnych lub wyciągów, ponieważ może to spowodować porażenie prądem, zwiększyć ryzyko pożaru lub uszkodzić urządzenie. Aby zapobiec ryzyku pożaru, nie blokuj otworów wentylacyjnych i wyciągów. Nie używaj tego urządzenie na miękkim lub nierównym podłożu, ponieważ może to spowodować zablokowanie otworów wentylacyjnych.

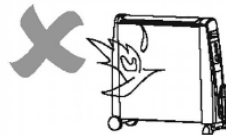
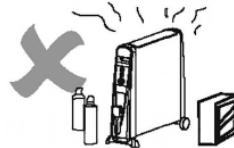
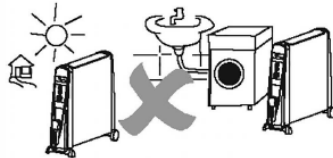
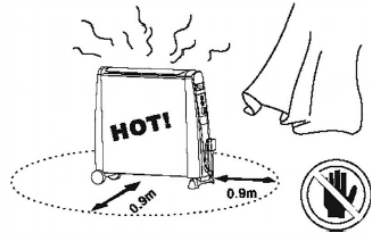

Zawsze odłączaj urządzenie z gniazdka elektrycznego, gdy go nie używasz. W celu odłączenia od zasilania wyciągnij wtyczkę z gniazdka zasilającego. Unikaj stosowania przedłużacza. Stosowanie grzejnika z innymi urządzeniami może spowodować przepalenie przedłużacza ze względu na przekroczenie maksymalnej, obsługiwanej mocy co powoduje ryzyko pożaru. Nie przykrywaj przewodu zasilającego dywanem, wykładziną lub innymi materiałami. Ustaw przewód zasilający tak, aby zmniejszyć ryzyko potknięcia. Nie używaj urządzenia, gdy przewód, wtyczka lub samo urządzenie jest uszkodzone. W przypadku uszkodzenia przewodu zasilającego musi on zostać wymieniony przez wykwalifikowaną osobę, aby uniknąć ryzyka wypadku. Podłączaj urządzenie wyłącznie do uziemionego gniazdka. Używaj grzejnika zgodnie z instrukcją. Użytkowanie niezgodnie z instrukcją może spowodować ryzyko pożaru, porażenia prądem lub innych obrażeń. Nie używaj grzejnika z programatorem, timerem lub innym urządzeniem, które automatycznie uruchamia grzejnik ze względu na ryzyko pożaru, zwłaszcza, gdy urządzenie jest niewłaściwie ustawione.

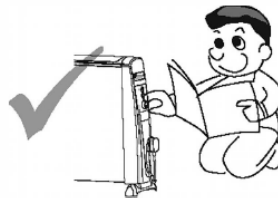
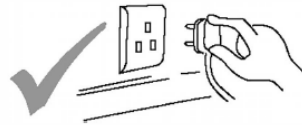
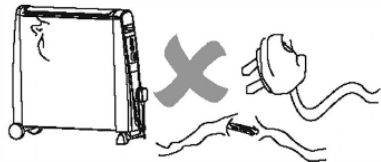
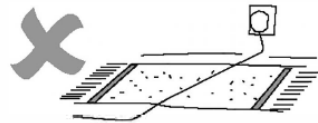
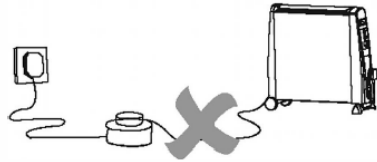
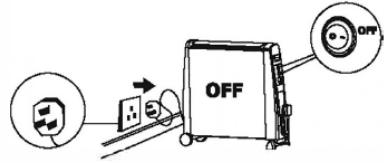

Czyszczenie

1. Wyłącz urządzenie i odłącz z gniazdka zasilającego oraz pozwól schłodzić się, zanim przystąpisz do czyszczenia.
2. Nie zanurzaj przewodu zasilającego, wtyczki lub samego urządzenia w wodzie lub innych płynach oraz nie polewaj wodą lub innymi płynami na powierzchnię grzejnika.
3. Użyj odkurzacza, aby usunąć kurz i zanieczyszczenia z powierzchni siatki grzejnika. Przetrzyj grzejnik suchą ściereczką, aby usunąć kurz oraz wilgotną (niemokrą) szmatką, aby usunąć uporczywe plamy.
4. Nie używaj detergentów, agresywnych produktów do czyszczenia lub różnego rodzaju produktów do polerowania na powierzchni grzejnika. Może to uszkodzić powierzchnię obudowy..

Przechowywanie

1. Przechowuj urządzenie w chłodnym, suchym pomieszczeniu, najlepiej przykrytemu, aby zapobiec osadzaniu się kurzu i brudu. Użyj oryginalnego opakowania, aby zabezpieczyć urządzenie.
2. Odłącz przewód zasilający i nóżki i przechowuj je uporządkowane wraz z grzejnikiem.

Ostrzeżenia

Naprawy powinny być wykonywane przez autoryzowany serwis.

Nie zanurzaj grzejnika w otoczeniu wody jak przy np. wannie, prysznicu lub basenie.

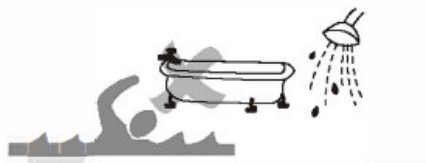

Grzejnik nie może znajdować się bezpośrednio pod gniazdem elektrycznym.

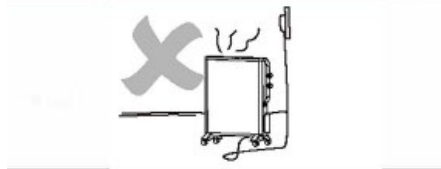

Rozwiązywanie problemów

Grzejnik nie jest gorący

1. Sprawdź, czy grzejnik jest włączony.

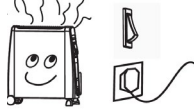

3. Sprawdź, czy grzejnik nie jest przykryty.



2. Sprawdź, czy pokrętko temperatury jest we właściwej pozycji.



4. Ustawiając niską temperaturę grzejnik może się nie włączyć. Nie oznacza to, że nie działa.

Grzejnik nie działa

1. Sprawdź, czy wtyczka jest podłączona do gniazdka.

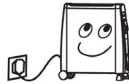

2. Sprawdź, czy działa główne zasilanie.

3. Upewnij się, czy pokrętko mocy jest ustawione w pozycji pracy.



4. Sprawdź czy pokrętko temperatury jest prawidłowo ustawione.



Grzejnik emituje specyficzny zapach

Po długim przechowywaniu grzejnika może uwalniać się z niego specyficzny zapach. Jest to spowodowane absorbowaniem powietrza z pomieszczenia, które może zawierać dym papierosowy, opary kosmetyków, oraz zapach mebli i ścian. Kiedy urządzenie jest uruchamiane po pewnym czasie zapach ten może ponownie się ulatniać. Jest to normalne zjawisko i po pewnym czasie ustępuje.

Zachowaj instrukcję do wglądu

Warunki Gwarancji

1 Rok Gwarancji firmy Shine-Mart LTD, marki handlowej Duronic Products.

UWAGA: ten dokument nie wpływa na twoje ustawowe prawo jako konsumenta.

Ten produkt został wykonany zgodnie z restrykcyjnymi normami kontroli i wykorzystuje najwyższej jakości materiały dla uzyskania doskonałej wydajności i niezawodności. Długotrwałość produktu zostaje osiągnięta przez właściwe użytkowanie i konserwację. Gwarancja obejmuje 1 rok od daty zamówienia. Jeżeli jakkolwiek defekt powstanie ze względu na wadliwość materiału lub niewłaściwe wykonanie to uszkodzony produkt musi zostać dostarczony do miejsca, z którego został zamówiony. Zwrot pieniędzy lub wymiana produktu jest w gestii firmy.

Duronic Products oferuje jeden rok gwarancji na podstawie poniższych warunków:

1. Produkt musi zostać zwrócony do sprzedawcy z oryginalnym dowodem zakupu.
2. Produkt był instalowany i użytkowany zgodnie z instrukcją obsługi.
3. Produkt użytkowany był wyłącznie w celach domowych.
4. Gwarancja nie obejmuje naturalnego zużycia się produktu, celowego uszkodzenia, niewłaściwego użycia, zaniedbania, niewłaściwych napraw lub części eksploatacyjnych.
5. Shine-Mart Ltd. nie ponosi odpowiedzialności za przypadkowe albo celowe zabicie produktu lub jego uszkodzenie.
6. Firma Shine-Mart Ltd nie jest zobowiązana do przeprowadzania jakichkolwiek prac serwisowych w ramach gwarancji.
7. Obowiązuje na obszarze Unii Europejskiej.



Ten produkt jest wyposażony we wbudowaną wtyczkę typu Euro-Plug / BS z certyfikatem CE importowaną przez Shine-Mart Ltd, RM3 8SB



Informacja o odpadach i utylizacja dla użytkowników sprzętu elektrycznego i elektronicznego.

Usuwanie wyeksploatowanych urządzeń elektrycznych i elektronicznych (dotyczy krajów Unii Europejskiej i innych krajów europejskich z wydzielonymi systemami zbierania odpadów). Ten symbol na produkcie lub jego opakowaniu oznacza, że produkt nie powinien być zaliczany do odpadów domowych. Należy go przekazać do odpowiedniego punktu, który zajmuje się zbieraniem i recyklingiem urządzeń elektrycznych i elektronicznych. Prawidłowe usunięcie produktu zapobiegnie potencjalnym negatywnym konsekwencjom dla środowiska naturalnego i zdrowia ludzkiego, których przyczyną mogłoby być niewłaściwe usuwanie produktu.

Recykling materiałów pomaga w zachowaniu surowców naturalnych.

Sledź Nas



duronic.com



[duronic](https://www.youtube.com/channel/UC...)



[@duronicmedia](https://www.instagram.com/duronicmedia)



[Duronic](https://www.facebook.com/duronic)



[@duronicmedia](https://twitter.com/duronicmedia)

DURONIC