



DH20 Dehumidifier









Contents

English Manual	5
Manuel d'utilisation en français	21
Gebrauchsanleitung auf Deutsch	37
Manual de Instrucciones en Español	53
Manuale D'istruzioni In Italiano	69
Instrukcja obsługi. Polski	84

English Manual

Instructions

-  Do not use with wet hands
-  Follow the instructions
-  Disconnect from outlet after use
-  Do not open
-  Do not touch
-  Warning/Caution

Power Supply

- Always hold the plug and pull to disconnect from the wall outlet.
- Do not touch the plug with wet hands in order to avoid electric shock.
- The appliance must be plugged specifically into a 220v socket.
- Do not use with extension cords.
- Do not attempt to change the power cord.
- If there is an electrical problem, please contact your seller/original place of purchase.

Installation

- Always place the appliance on a solid, flat and stable surface.
- Make sure the water tank is correctly installed into its compartment.
- Do not put flammable or explosive objects near the appliance in order to avoid fire hazards.

Operation

- Children must be supervised near the appliance to ensure their safety.
- Elderly must be supervised near the appliance to ensure their safety in order to avoid a lack of oxygen near the air outlet.
- Do not put hands on the air outlet in order to prevent injury or malfunction.
- Do not put clothes on the air outlet in order to prevent malfunction.
- Do not push the appliance over or let the appliance be exposed to high impacts in order to prevent damage/malfunction.
- Do not put any heavy objects or cover the appliance.

Cleaning

- Do not pour water into the appliance, always use a damp cloth.
- Clean the air filter regularly with a damp cloth and mild cleaning fluid to avoid dust build-up.
- Do not put chemicals on the appliance in order to avoid fire.

Parts List

Front



Back



Control & Display Panel

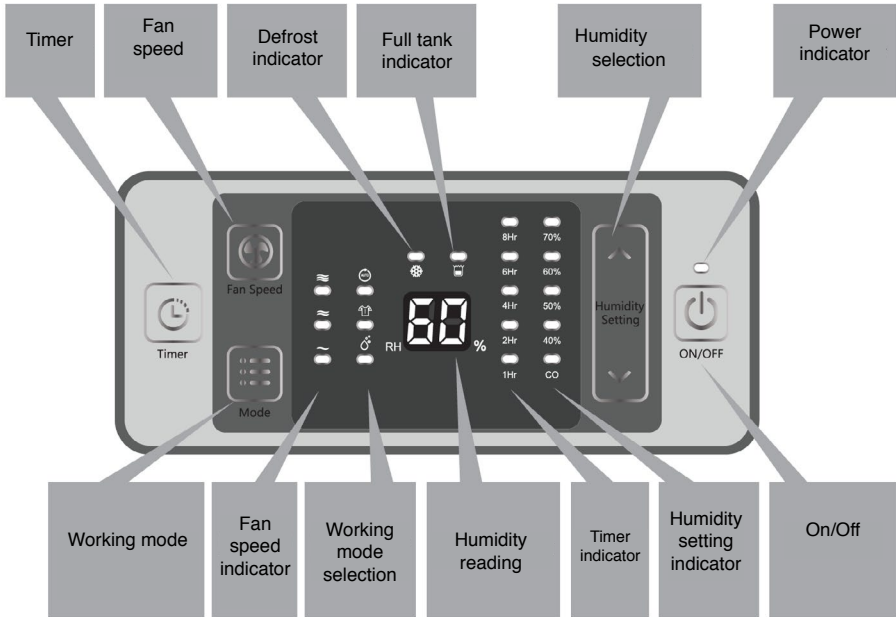

1.  ON/OFF: Press once to turn the unit ON or OFF.
2. “^” Up
“v” Down

Under manual operation mode, used to set the target humidity and adjustment time, the humidity could be set between 40%-70% in 10% per step or “CO”. When the humidity is set to “CO”, the machine will work continuously. The timer can be set to 1h-2h-4h-6h-8h and can be used to shut down after timer.

Note: A keylock program is designed for this unit, press “^” and “v” at the same time for 2 seconds and all the keys on the panel will be locked. To release the lock, repeat the same action.

3.  key: Used to change the different working modes, press once to change the mode among automatic dehumidifying - clothes drying and dehumidifying.

4.  key: Used to change the fan speed from high, medium and low.

Note: In automatic mode, this key is invalid.

5.  key: Used to set the timing shutdown. To use, please read the operation instructions.

LED Indicator

1. Fan speed indicator:

When the unit runs at high speed, “” will be on.

When the unit runs at medium speed, “” will be on.

When the unit runs at low speed, “” will be on.

2. Working mode indicator:

When the unit works at different modes, the relative indicator will be on:



3. Defrosting indicator:

When the unit begins to defrost, “” will be on.

4. Water tank full indicator:

When the water tank is full, the unit will go into standby mode.  Will begin to flash at a high frequency.

5. Humidity setting indicator:

When you set the humidity, the corresponding indicator lights will appear:

**6. Timing shutdown:**

When you set the time, the corresponding indicator lights will appear:

**7. Operating Indicator:**

When you turn the appliance on, the indicator will stay on. When you turn the appliance off, the indicator will slowly flash before turning off completely.

Before Use

1. Place the unit in a suitable location for best operating conditions.

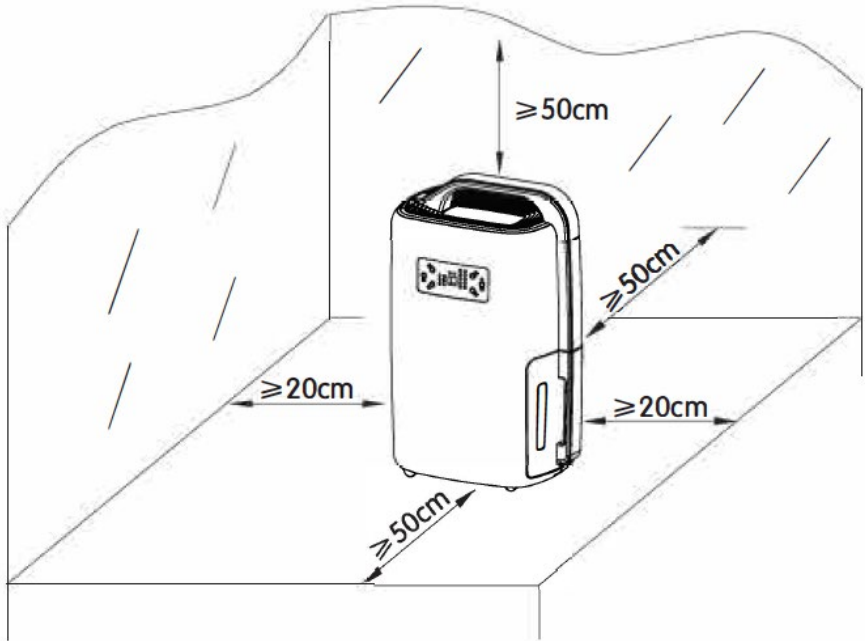

2. Please make sure your household voltage corresponds with the rating label of the dehumidifier.
3. Check and make sure the inlet and outlet are not blocked by other objects.
4. If you wish to use the dehumidifier for a long period of time, use the drainage pipe, so you do not have to continuously empty the water tank.

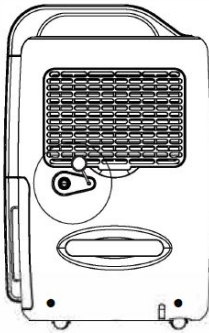
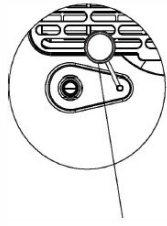

Figure 1



Take off plug

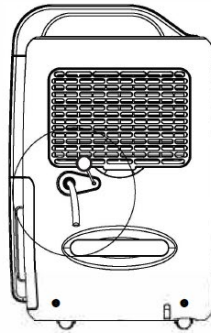
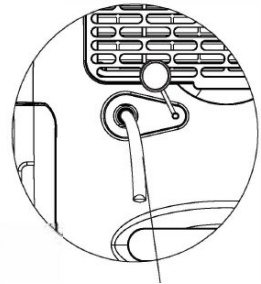



Figure 2



Plug drainage pipe with 14mm inner diameter in the hose connector

Note: Gently stretch the drainage pipe if it is squashed or twisted, otherwise drainage will be restricted and the unit will not work normally. During the operation, drainage pipe should never be in a higher position than the hose connector.

How To Use

1.  ON/OFF: Press once to turn unit ON or OFF.
 - a. Press "ON/OFF" once and the unit will begin to work.
 - b. Press "ON/OFF" once again after use and the unit will shut down.

Note: Let the unit rest for about 3 minutes after turning off, so that residual water on condenser can flow into the tank. Pull out the plug when the unit is off for power saving and safety.

2. “^” Up
“v” Down

Humidity can be set by pressing keys “^” and “v” (40%--50%--+ 60%-70%-CO) press “Up” or “Down” once, the set value will increase or reduce 10%, “CO” will then appear on the panel and the unit will operate continuously. When the humidity setting has finished and there is no operation, the unit will accept the setting and the indicator light will stay illuminated.

3. . “  ” Timer

The time can be set among 1h-2h-4h-6h-8h. If you wish to cancel the timer, press and hold the timer button for 3 seconds and it will cancel.

4. “  ” Fan speed

You can adjust the speed of the fan by pressing the ‘fan speed’ button. You can choose between high, medium and low. If the dehumidifier mode is set to automatic, the speed cannot be adjusted.

5. “  ” Mode”

During operation, press this key to change the working mode, as follows:
automatic dehumidifying > clothes drying > dehumidifying.

Dehumidifying mode: can set humidity manually.

Automatic mode:

Rh>60%, high speed fan and dehumidifying;

60%>RH>55%, medium speed fan and dehumidifying;

Rh<55%, low speed fan and no dehumidifying.

Clothes drying mode; under the default of high speed wind state, the unit will automatically shut down after 6 hours of continuous operation.

Care & Maintenance

Cleaning Machine Body

Clean the machine body with a soft, dry cloth. If the device is extremely dirty, use a mild cleaning agent. Wipe the dehumidifier with a slightly damp cloth. Never spray water on the device.



Cleaning Air Filter

Remove the filter. Clean the filter with a vacuum cleaner or damp cloth (no warmer than 40°C). Rinse and dry completely before inserting back into the dehumidifier.

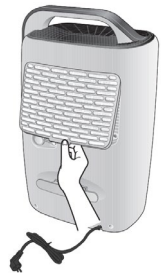

Cleaning Air Inlet

Please remove the air filter first. Then, clean the air inlet with a vacuum cleaner or a soft, dry cloth.

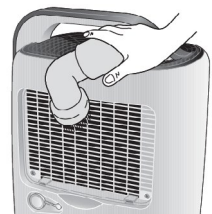

Troubleshooting

Problem	Cause	Solution
Unit does not operate	Unit power cord is unplugged	Disconnect the plug and connect it again or please check if outlet is properly functioning.
	Unit has not been turned on.	Turn on the switch.
	The water light is flashing.	Water tank is full, empty the tank; make sure the tank is correctly placed back into the compartment.
Dehumidifying capacity is low	Runtime is too short.	Increase the operation time using the timer function.
	Air filter is dirty and/ or obstructed.	Use water and a damp cloth to clean the filter.
	Ambient room temperature or humidity is too low.	Dehumidifying capacity is normally lower if the room temperature is below 18°C. please try to increase the room temperature.
	Humidity setting is higher than the ambient humidity	Set the humidity down and lower than the ambient humidity.
	Drainage water pipe is blocked or flat.	Check the water pipe and replace it if necessary.
Relative Humidity setting not reached after long period of operation.	Windows and doors are not closed or sealed.	Close the door and window or enclose the space.
Water is leaking	The unit is not placed on a flat stable surface.	Place the unit on a flat and stable surface.
Outlet air is warm	Heat exchanging process	This is normal
Water noise	Refrigerating fluid is flowing.	This is normal

Warranty

1 Year Guarantee from Shine-Mart Ltd, Trademark owners of Duronic Products.

NOTE: THESE STATEMENTS DO NOT AFFECT YOUR STATUTORY RIGHTS AS A CONSUMER

This product has been manufactured under the strictest or quality control procedures, and using the highest quality of materials, to ensure excellent performance and reliability. It will give very good and long lasting service, provided it is properly used and maintained. The product is guaranteed for 1 years from the date of original purchase. If any defect arises due to a faulty materials or poor workmanship, the faulty product must be returned to the original place of purchase. Refund or replacement is at the discretion of that company. Duronic Products are offered with a 1 year guarantee under the following conditions:

1. The product must be returned to the retailer with original proof of purchase.
2. The product must be installed and used in accordance with the instructions contained in this operating manual.
3. It must be used only for domestic purposes.
4. It does not cover wear and tear, malicious damage, misuse, neglect, inexpert repairs or consumable parts.
5. Shine-Mart Ltd has no responsibilities for accidental or consequential loss or damage.
6. Shine-Mart Ltd are not liable to carry out any type of servicing work, under the guarantee
7. Valid in the UK only



This product is fitted with CE:1363 plug and fuse
Imported by Shine-Mart Ltd, RM3 8SB



Information on waste Disposal for Consumers of
Electrical & Electronic Equipment.

This mark on a product and/or accompanying documents indicates that when it is to be disposed of, it must be treated as Waste Electrical & Electronic Equipment, (WEEE).

Any WEEE marked products must not be mixed with general household waste, but kept separate for the treatment, recovery and recycling of the materials used. For proper treatment, recovery and recycling; please take all WEEE marked waste to your Local Authority Civic waste site, where it will be accepted free of charge.

If customers dispose of Waste Electrical & Electronic Equipment correctly, they will be helping to save valuable resources and preventing any potential negative effects upon human health and the environment, of any hazardous materials that the waste may contain.

Follow Us



duronic.com



[duronic](https://www.youtube.com/channel/UCduronic)



[@duronicmedia](https://www.instagram.com/duronicmedia)









[Duronic](https://www.facebook.com/duronic)



[@duronicmedia](https://twitter.com/duronicmedia)

Manuel d'utilisation en français

Symboles et avertissements

-  Ne manipulez pas l'appareil avec des mains humides
-  Suivez les instructions contenues dans ce manuel
-  Débranchez ce produit après utilisation
-  Interdiction
-  Ne pas ouvrir
-  Ne pas toucher
-  Avertissement

Alimentation

- Tenez toujours la prise lorsque vous débranchez l'appareil.
- Ne touchez pas la prise avec des mains humides pour éviter toute décharge électrique.
- Cet appareil doit être branché sur une prise acceptant du 220V.
- Veuillez-vous assurer qu'aucun des composants électriques ne soit endommagé.
- Ne placez pas d'appareils lourds sur le câble d'alimentation.
- Retirez la prise en cas de tonnerre.
- N'utilisez pas cet appareil avec une rallonge électrique.
- Ne tentez pas de changement l'alimentation
- Si vous rencontrez un problème électrique, veuillez contacter votre revendeur/ vendeur auprès de qui vous avez acheté cet appareil.
- Arrêtez d'utiliser l'appareil si la prise ne retient pas fermement l'alimentation.

Installation

- Assurez-vous de placer l'appareil sur une surface plate, solide et stable.
- Assurez-vous que le réservoir d'eau soit correctement installé dans l'appareil.
- N'insérez pas de produits inflammables ou explosifs près de l'appareil afin d'éviter tout risque d'incendie.

Utilisation

- Les enfants doivent rester sous supervision lorsque l'appareil est en fonctionnement.
- Les personnes âgées doivent rester sous supervision lorsqu'elles utilisent cet appareil afin d'assurer leur sécurité et éviter qu'elles ne manquent d'oxygène.
- N'insérez pas vos mains dans les grilles d'aération afin d'éviter toute blessure physique et/ou de provoquer un dysfonctionnement du produit.
- Soyez vigilant à ce que l'appareil ne subisse aucun choc afin d'éviter tout endommagement et dysfonctionnement de l'appareil.
- Ne placez pas de charge lourde sur l'appareil. Ne recouvrez pas non plus l'appareil à l'aide de tissu ou autre objet pouvant bloquer les grilles d'aération.

Nettoyage

- Ne versez pas d'eau dans l'appareil, utilisez toujours un tissu doux.
- Nettoyez le filtre à air régulièrement avec un tissu humide et un détergent doux afin d'éviter toute accumulation de poussières.
- N'appliquez pas de produits chimiques sur l'appareil, ceci pourrait provoquer un incendie.

Autre

- Les enfants doivent rester sous supervision afin de s'assurer qu'ils n'insèrent aucun objet dans le produit et éviter ainsi tout risque de blessure physique.
- N'aspergez pas l'appareil avec des aérosols ou tout autre produit inflammable.
- Lorsque l'appareil émet de la fumée, des odeurs ou des sons inhabituels, veuillez débrancher l'appareil.
- Pour éviter toute fuite d'eau, veuillez vérifier qu'il n'y ait aucun résidu d'eau dans le tuyau de drainage avant de le retirer.

Liste des composants



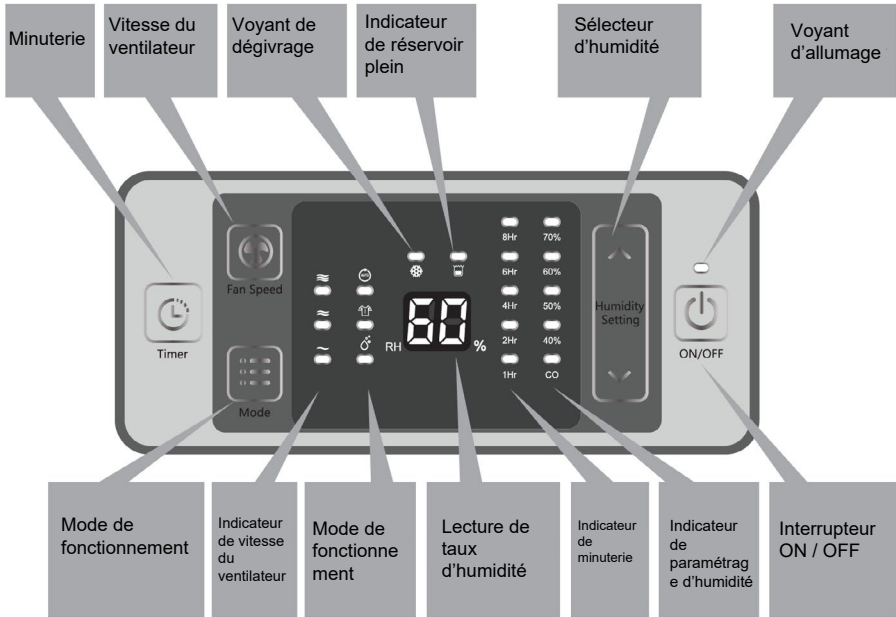

Panneau de contrôle



1.  Pressez l'interrupteur ON / OFF afin d'allumer ou d'éteindre l'appareil.
2. Sélectionnez le taux d'humidité souhaité en appuyant sur les flèches. Le taux d'humidité paramétrable est compris entre 40-70% par incrément de 10%. Dès que le taux d'humidité paramétré sera atteint, l'appareil s'éteindra automatiquement.

Si « CO » est sélectionné, l'appareil fonctionnera continuellement quel que soit le taux d'humidité ambiant. La minuterie peut être programmée pour 1h, 2h, 4h, 6h, 8h et permet une extinction automatique de l'appareil au terme de la durée sélectionnée.

Note : vous pouvez verrouiller le panneau de contrôle en appuyant simultanément sur la flèche du haut et du bas pendant 2 secondes. Le panneau de contrôle restera alors insensible jusqu'à répétition de cette même manipulation.

3.  Permet de changer les différents modes de fonctionnement. Appuyez sur cette touche pour choisir la fonction « déshumidificateur » ou « séchage du linge ».
4.  Permet de changer la vitesse du ventilateur (élevée, normale, faible).

Note : en mode automatique, cette fonction n'est pas disponible.

5.  Permet de paramétrer la minuterie. Pour utiliser cette fonction, veuillez appuyer sur cette touche puis sélectionnez la durée souhaitée en utilisant les flèches situées sur la droite.

Indicateurs lumineux

1. Indicateur de vitesse du ventilateur :

Lorsque l'appareil fonctionne à une vitesse élevée, l'icône suivante apparaîtra :



Lorsque l'appareil fonctionne à une vitesse normale, l'icône suivante apparaîtra :



Lorsque l'appareil fonctionne à une vitesse faible, l'icône suivante apparaîtra :



2. Indicateur de fonctionnement :

Selon le mode de fonctionnement utilisé, un voyant lumineux s'allumera sur l'une des fonctions suivantes :



3. Voyant de dégivrage

Lorsque l'appareil commence à dégivrer, le voyant lumineux suivant s'affichera : 

4. Indicateur de réservoir d'eau

Lorsque le réservoir d'eau est plein, l'appareil se mettra en veille. L'icône suivante se mettra à clignoter rapidement: 

5. Indicateur d'humidité

Lorsque vous paramétrez le taux d'humidité souhaité, l'indicateur lumineux suivant apparaîtra : 

6. Minuterie

Lorsque vous paramétrez la minuterie, l'indicateur suivant apparaîtra :



8Hr 6Hr 4Hr 2Hr 1Hr

7. Indicateur d'utilisation :

Lorsque vous allumez l'appareil, l'indicateur lumineux restera allumé jusqu'à extinction de l'appareil. À l'extinction de l'appareil, cet indicateur clignotera lentement avant de s'éteindre complètement.

Recommandations d'utilisation

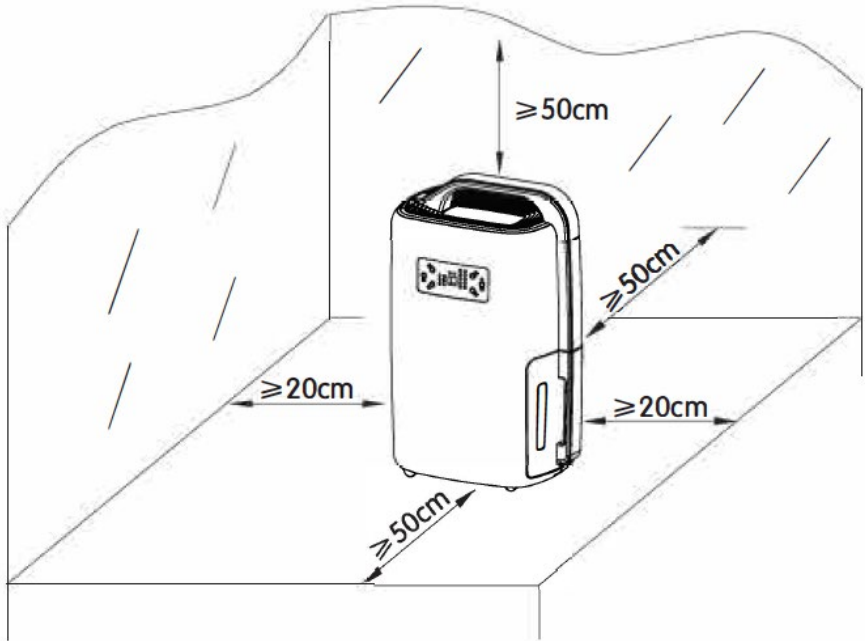
1. Placez l'appareil sur une surface respectant les dimensions suivantes. Ces recommandations ont pour intérêt d'optimiser le fonctionnement de l'appareil.



2. Assurez-vous que le voltage de votre installation corresponde au voltage indiqué sur l'appareil.
3. Assurez-vous que l'entrée et la sortie d'air ne soient pas bloquées par un quelconque objet.
4. Si vous souhaitez utiliser l'appareil sur une période prolongée, utilisez un tuyau de drainage afin d'éviter de devoir vider le réservoir d'eau régulièrement.

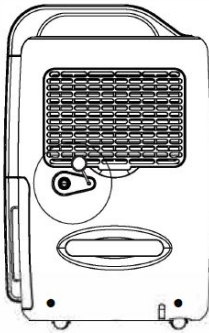

Figure 1



Retirez la prise

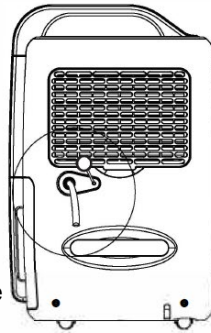
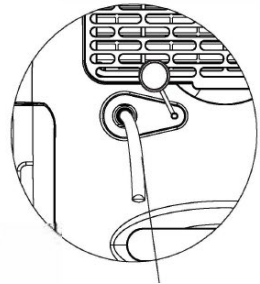



Figure 2



Connectez un tuyau de drainage de 14 mm de diamètre intérieur au connecteur.

Note : déroulez soigneusement le tuyau de drainage sans l'écraser ou le tordre. Le drainage de l'unité pourrait autrement être restreint et l'appareil pourrait développer certains dysfonctionnements. Durant son utilisation, le tuyau de drainage ne doit pas être placé à un niveau inférieur que le connecteur.

Instructions d'utilisation

1.  Appuyez sur l'interrupteur ON / OFF.
 - a. Appuyez une fois pour allumer l'appareil.
 - b. Appuyez deux fois pour éteindre l'appareil.

Note : laissez l'appareil reposer pendant au moins 3 minutes après l'avoir éteint afin que les résidus d'eau et de condensation descendent dans le réservoir d'eau. Après avoir éteint l'appareil, retirez par sécurité la prise d'alimentation pour économiser de l'énergie.

2. Flèches haut et bas

Le taux d'humidité peut être paramétré en appuyant sur les flèches. Le taux peut être paramétré de 40 à 70% ou le mettre sur « CO » afin de faire fonctionner l'appareil continuellement quel que soit le taux d'humidité ambiant.

3. Minuterie

Une minuterie de 1-2-4-6-8 heures peut être programmée. Vous pouvez annuler la minuterie à tout moment en appuyant sur la touche de la minuterie pendant 3 secondes.

4. Vitesse du ventilateur

Vous pouvez ajuster la vitesse du ventilateur en appuyant sur la touche « Fan Speed ». Vous pouvez choisir entre une vitesse élevée, normale ou faible. Si le mode automatique est paramétré, la vitesse du ventilateur ne peut pas être ajustée.

5. Mode de fonctionnement

Pressez la touche « mode » pour changer le mode de fonctionnement en suivant la séquence suivante : « déshumidification automatique > séchage des vêtements > déshumidification ».

Le mode « déshumidification » permet de paramétrer le taux d'humidité.

En mode automatique, lorsque le taux d'humidité est :

- supérieur à 60%, le ventilateur fonctionnera à vitesse élevé
- compris entre 55 et 60%, le ventilateur fonctionnera à vitesse normale
- inférieur à 55%, le ventilateur fonctionnera à vitesse lente et l'appareil ne déshumidifiera pas l'air tant que le taux d'humidité ne dépasse pas les 55%.

Nettoyage et maintenance

Nettoyage de l'appareil

Nettoyez l'appareil en utilisant un tissu sec et doux. Si l'appareil est extrêmement sale, utilisez un détergeant doux. Essuyez le déshumidificateur avec un tissu légèrement humide. N'aspergez pas d'eau sur l'appareil.



Nettoyage du filtre à air

Retirez le filtre. Nettoyez le filtre avec un aspirateur ou un tissu humide (à une température inférieure à 40°C). Rincez et laissez sécher avant de le réinsérer dans l'appareil.

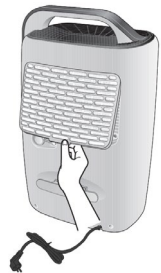

Nettoyage de la grille d'aération

Retirez d'abord le filtre à air puis nettoyez les grilles avec un tissu sec et doux ou un aspirateur.

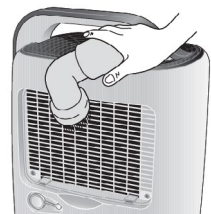

Dépannage

Problème	Cause	Solution
L'appareil ne fonctionne pas	L'alimentation est débranchée	Débranchez et rebranchez l'appareil ou vérifiez que la prise fonctionne
	L'appareil n'est pas allumé	Appuyez sur l'interrupteur
	Le voyant du réservoir est allumé	Le réservoir d'eau est plein, videz-le et assurez-vous que le réservoir est correctement placé dans le compartiment
La puissance de déshumidification est faible	La durée de fonctionnement est trop courte	Augmentez le temps d'opération en utilisant la minuterie
	Le filtre à air est sale et/ou obstrué	Utilisez de l'eau et un tissu humide pour nettoyer le filtre
	La température ambiante ou le taux d'humidité est trop faible	La puissance de l'appareil est naturellement réduite si la température de la pièce est inférieure à 18°C. Veuillez tenter d'augmenter la température de la pièce
	Le taux d'humidité paramétré est plus élevé que l'humidité ambiante	Paramétrez un taux d'humidité plus faible que le taux d'humidité ambiant
	Le tuyau de drainage est obstrué ou bloqué	Vérifiez le tuyau de drainage et remplacez-le si nécessaire
L'humidité relative paramétrée n'est pas atteinte après une longue période d'opération	Les fenêtres et les portes ne sont pas fermées	Fermez toutes les portes et fenêtres aérant la pièce
De l'eau fuit	L'appareil n'est pas placé sur une surface plate et stable	Placez l'appareil sur une surface plate et stable
La grille d'aération est chaude	Résulte du processus de répartition de la chaleur	Ce phénomène est normal
L'eau fait du bruit	Le fluide de réfrigération circule	Ce phénomène est normal

Garantie

Garantie et service après-vente

1 an de garantie de la part de Shine-Mart Ltd, propriétaire de la marque Duronic.

NOTE : CES DÉCLARATIONS N'AFECTENT EN RIEN VOTRE DROIT STATUTAIRE EN TANT QUE CONSOMMATEUR

Ce produit a été produit en suivant les procédures de contrôle de qualité les plus strictes en utilisant des matériaux de qualité pour assurer durabilité et performance. Cet appareil vous offrira de longues années de service tant que vous utilisez correctement cette machine et suivez les instructions de maintenance contenues dans ce manuel. Ce produit est garanti pour 1 an à partir de la date originelle d'achat. Si ce produit était endommagée en raison d'un problème électrique ou d'une fabrication imparfaite, le produit défectueux peut être remplacé ou réparé au vendeur à la discrétion du vendeur, du revendeur ou de la marque sous conditions:

1. Le produit doit être retourné avec la preuve originale d'achat.
2. Le produit doit être installé et utilisé en accord avec les instructions contenues dans ce manuel d'utilisation.
3. Le produit doit être réservé à un usage domestique.
4. La garantie ne protège pas contre les dommages dus à l'usure normale, l'utilisation malveillante de l'appareil, la mauvaise utilisation d'un élément, les réparations conduites par des non-experts ainsi que les pièces consommables.
5. Shine-Mart Ltd ne porte pas de responsabilité pour tout dommage ou perte accidentel ou conséquent causé par ce produit.
6. Shine-Mart Ltd se dégage de toute responsabilité en matière de réparation durant la période de garantie.
7. Valide dans toute l'Union Européenne.



Ce produit est fourni avec une prise européenne
Importé par Shine-Mart Ltd, RM3 8SB.



Ce symbole apparaît sur le produit et/ou les documents accompagnant ce produit pour indiquer que le processus de destruction de ce produit doit être traité conformément aux règles de gestion des déchets électriques et électroniques (WEEE). Les produits marqués WEEE ne doivent pas être mélangés avec les déchets ménagers et doivent être séparés pour procéder au traitement et recyclage des composants. Afin de recycler ce produit, veuillez déposer tous les composants marqués WEEE au site de recyclage le plus proche où ce produit sera repris gratuitement. Ce geste a pour but d'aider la préservation des ressources précieuses et prévient les potentiels effets négatifs que ces composants ou tout autre composant dangereux ont sur la santé et l'environnement.

Suivez-nous sur



www.duronic.com



[@duronic_france](https://www.instagram.com/duronic_france)









[Duronic France](https://www.facebook.com/DuronicFrance)



[@Duronic_France](https://twitter.com/Duronic_France)

Gebrauchsanleitung auf Deutsch

Anweisungen

-  Benutzen Sie dieses Gerät nicht mit nassen Händen
-  Befolgen Sie die Gebrauchsanweisung
-  Entnehmen Sie den Stecker nach Benutzung
-  Nicht öffnen
-  Nicht berühren
-  Warnung

Stromzufuhr

- Ziehen Sie am Stecker, um ihn zu entfernen, und nicht am Kabel.
- Um einen Stromschlag zu vermeiden, fassen Sie den Stecker nicht mit nassen Händen an.
- Stecken Sie das Gerät in eine angemessene Steckdose.
- Benutzen Sie keine Verlängerungskabel mit diesem Gerät.
- Versuchen Sie nicht das Kabel zu wechseln.
- Bei elektrischen Problemen nehmen Sie Kontakt mit Duronic auf.

Installation

- Platzieren Sie das Gerät auf einem soliden, flachen und stabilen Untergrund.
- Stellen Sie sicher, dass der Wasserbehälter vorschriftsgemäß platziert wurde
- Um ein Feuer zu vermeiden, bewahren Sie keine entzündbaren oder explosiven Objekte in der Nähe des Gerätes auf.

Nutzung

- Kinder müssen zu Ihrer Sicherheit betreut werden, wenn sie sich in der Nähe des Gerätes befinden.
- Ältere Menschen müssen zu Ihrer Sicherheit betreut werden, wenn sie sich in der Nähe des Gerätes befinden, um einen Sauerstoffmangel in der Nähe des Luftauslass zu verhindern.
- Um Verletzungen und Fehlfunktionen zu verhindern, halten Sie Ihre Hände nicht an den Luftauslass.
- Legen Sie keine Kleidung auf dem Gerät ab.
- Setzen Sie das Gerät keinen Stößen aus, um eine Fehlfunktion zu verhindern.
- Stellen Sie keine schweren Objekte auf dem Gerät ab.

Reinigung

- Gießen Sie kein Wasser in oder auf das Gerät, sondern nutzen Sie ein feuchtes Tuch zur Reinigung.
- Reinigen Sie den Luftfilter regelmäßig mit einem feuchten Tuch, um Staubansammlungen zu verhindern.
- Um ein Feuerrisiko zu verhindern, geben Sie keine Chemikalien in das Gerät.

Produktbeschreibung

Vorderseite



Rückseite



Display

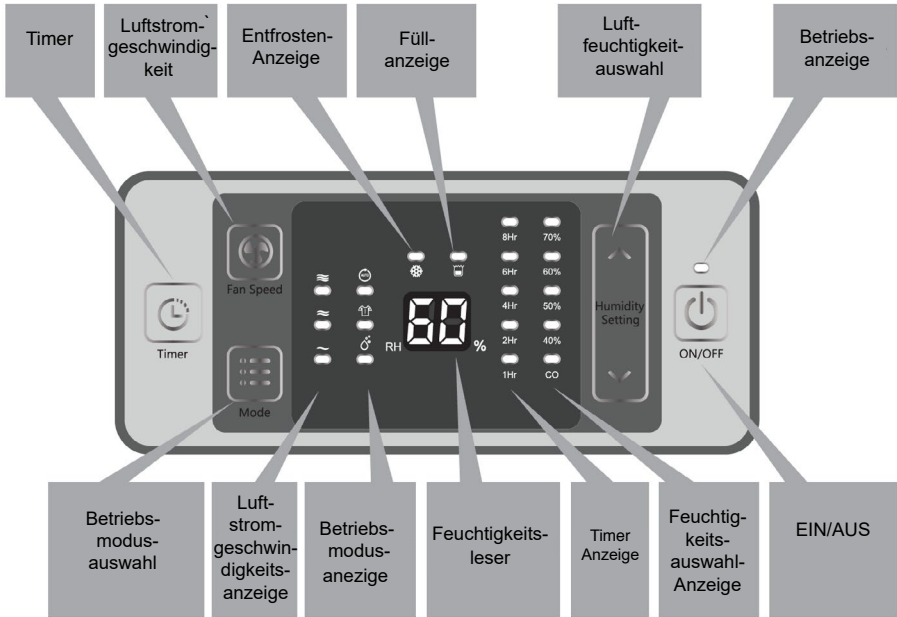

1.  EIN/AUS: Drücken Sie einmal zum Ein- oder Ausschalten
2. "A" hoch
"V" runter

Im manuellen Betriebsmodus kann die erwünschte Luftfeuchtigkeit in Zehnerstufen zwischen 40% und 70% eingestellt werden. Wenn Sie 'CO' wählen, wird das Gerät kontinuierlich laufen. Der Timer kann für 1 Stunde, 2, 4, 6 oder 8 Stunden gestellt werden und wird sich nach Ablauf der Zeit selber ausstellen.

Hinweis: Dieses Gerät verfügt über eine Sperrfunktion. Drücken Sie 'A' und 'V' gleichzeitig für 2 Sekunden, um diese zu aktivieren und alle Tasten zu sperren. Um die Sperrfunktion zu deaktivieren, wiederholen Sie diesen Schritt.

3.  - Taste: Wechselt zwischen den verschiedenen Betriebsmodi. Drücken Sie einmal, um zwischen den folgenden zu wechseln:

Automatische Luftentfeuchtung - Kleidung Trocknen - Entfeuchten

4.  - Taste: Wechselt die Geschwindigkeit des Luftstroms zwischen schnell, Mittel und niedrig

Hinweis: Im automatischen Modus ist diese Taste nicht verfügbar.

5.  - Taste zur Einstellung des Timers. Für weitere Informationen lesen Sie unten.

LED-Anzeige

1. Luftstromgeschwindigkeitsanzeige:

Wenn das Gerät auf höchster Geschwindigkeit läuft, wird  erleuchtet.

Wenn das Gerät auf mittlerer Geschwindigkeit läuft, wird  erleuchtet.

Wenn das Gerät auf niedrigster Geschwindigkeit läuft, wird  erleuchtet.

2. Betriebsmodusanzeige:

Der ausgewählte Betriebsmodus wird durch die folgenden Zeichen angezeigt:



3. Entfrost-Anzeige:

Wenn das Gerät mit dem Auftauen beginnt wird  erleuchten.

4. Füllanzeige:

Wenn der Wasserbehälter voll ist stellt sich das Gerät automatisch auf Standby.  wird anfangen zu blinken.

5. Feuchtigkeitsanzeige:

Wenn die Feuchtigkeitsstufe gewählt ist, wird das dementsprechende Licht erleuchten.



6. Timer:

Wenn die automatische Ausstellfunktion gestellt wurde, wird das entsprechende Licht erleuchten.



7. Betriebsanzeige:

Wenn Sie das Gerät ausstellen, wird die Anzeigelampe langsam blinken.

Wenn Sie das Gerät einstellen, wird das Licht konstant leuchten.

Vor der Nutzung

1. Platzieren Sie das Gerät so, dass es die besten Voraussetzungen für seinen Betrieb hat.

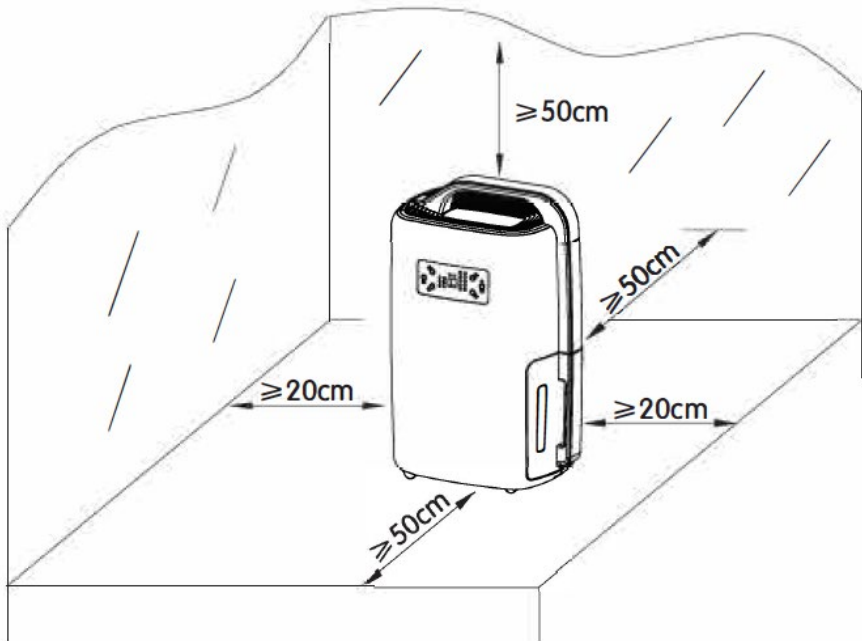

2. Stellen Sie sicher, dass Ihre Steckdosen der Stromstärke des Gerätes entsprechen.
3. Stellen Sie sicher, dass die Öffnungen nicht von Objekten blockiert sind.
4. Nutzen Sie die Abflussröhre, wenn Sie das Gerät über einen längeren Zeitraum benutzen, damit Sie den Wasserbehälter nicht regelmäßig wechseln müssen.



Abb. 1



Entnehmen
Sie den
Stopper



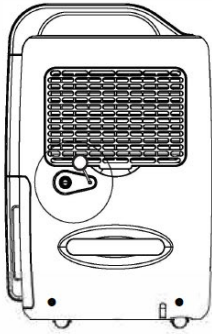
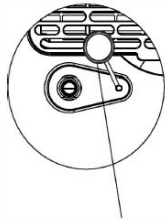

Abb. 2

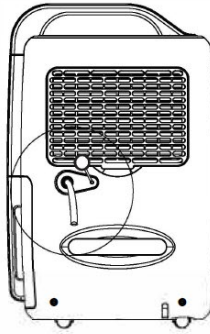
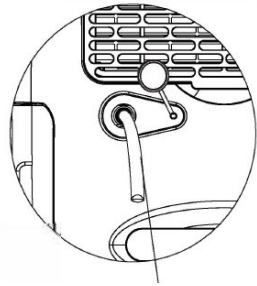

Stecken Sie die
Abflussröhre mit 14mm
Durchmesser in die
Einführung

Hinweis: Bringen Sie die Abflussröhre vorsichtig in ihre ursprüngliche Form zurück, sollte sie zerquetscht oder verdreht worden sein, da der Abfluss ansonsten nicht einwandfrei funktioniert. Das Ende der Abflussröhre muss während des Betriebes niedriger sitzen als das Einführloch.

Betriebsaufnahme

1.  EIN/ AUS: Drücken Sie einmal zum Ein- oder Ausschalten
 - a. Drücken Sie 'ON/OFF' einmal, um den Luftentfeuchter einzuschalten.
 - b. Drücken Sie 'ON/OFF' ein weiteres Mal, um den Luftentfeuchter auszuschalten.

Hinweis: Lassen Sie das Gerät für etwa drei Minuten ruhen, nachdem Sie es ausgeschaltet haben, damit zurückgebliebenes Wasser in den Wasserbehälter fließen kann. Ziehen Sie den Stecker aus, wenn das Gerät nicht genutzt wird, zur zusätzlichen Sicherheit und um Energie zu sparen.

2. B. “^” Höher
“v” Niedriger

Die gewünschte Luftfeuchtigkeit kann mit den Tasten “^” und “v” gewählt werden (C0-40%-50%-60%-70%-CO). Drücken Sie entweder 'höher' oder 'niedriger' und der Wert wird sich um 10% erhöhen oder verringern. Wenn "CO" gewählt wird, ist der Luftentfeuchter kontinuierlich im Betrieb.

3. . “  ” Timer

Der Timer kann für 1 Stunde, 2, 4, 6 oder 8 Stunden gesetzt werden. Durch ein 3-Sekunden langes Drücken des Timer-Knopf wird diese Funktion ausgestellt.

4. “  ’ Luftstromgeschwindigkeit

Sie können die Geschwindigkeit des Ventilators durch den Luftstromgeschwindigkeits-Knopf anpassen. Sie können hierbei zwischen drei verschiedenen Geschwindigkeiten auswählen. Wenn sich der Entfeuchter im automatischen Modus befindet, ist diese Taste nicht verfügbar.

5. “  ’ Betriebsmodusauswahl-Knopf

Drücken Sie diese Taste, um zwischen den verschiedenen Betriebsmodi wie folgt zu wechseln:

Automatische Luftentfeuchtung - Kleidung Trocknen - Entfeuchten.

Entfeuchten-Modus: um die Luftentfeuchtung manuel einzustellen

Automatische Luftentfeuchtung:

r.F.>60%, Höchstgeschwindigkeit des Ventilators und Entfeuchten;

60%>r.F.>55%, mittlere Geschwindigkeit des Ventilators und Entfeuchten;

r.F.<55%, niedrige Geschwindigkeit des Ventilators ohne Entfeuchten

Kleidung Trocknen-Modus: mit hoher Geschwindigkeit des Ventilators wird sich das Gerät automatisch nach 6 Stunden kontinuierlichem Betrieb ausstellen.

Reinigung und Instandhaltung

Reinigung des Gehäuses

Reinigen Sie die Außenseite des Gerätes mit einem weichen, trockenen Lappen. Wenn das Gerät besonders schmutzig ist nehmen Sie ein mildes Reinigungsmittel zur Hilfe und wischen Sie dies mit einem feuchten Lappen ab. Sprühen Sie kein Wasser auf das Gerät.



Reinigung des Luftfilters

Entnehmen Sie den Filter und reinigen Sie diesen mit einem Staubsauger oder Seifenwasser unter 40°C. Spülen Sie den Filter aus und lassen ihn komplett trocken, bevor Sie ihn wieder einsetzen.

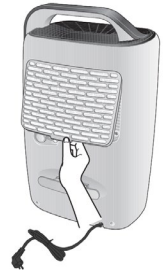

Reinigung des Lufteinlasses

Entfernen Sie zuerst den Luftfilter. Danach reinigen Sie den Lufteinlass mit einem Staubsauger oder einem weichen, trockenen Lappen.

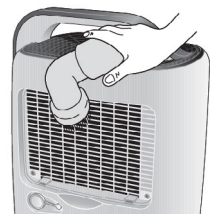

Fehlerbehebung

Problem	Ursache	Lösung
Das Gerät funktioniert nicht	Der Stecker wurde Steckdose entnommen	Stecken Sie den Stecker in die Steckdose und überprüfen Sie, ob das Gerät mit der Stromquelle verbunden ist.
	Das Gerät wurde nicht eingeschaltet	Stellen Sie das Gerät ein
	Die Füllanzeige blinkt auf	Der Wasserbehälter ist voll, entleeren Sie ihn. Stellen Sie sicher, dass er korrekt wieder im Gerät platziert wurde.
Entfeuchterkapazität (Wasser Beseitigung) ist niedrig	Die Laufzeit ist zu kurz	Verlängern Sie die Laufzeit anhand der Timer-Funktion auf der linken Seite des Displays.
	Der Luftfilter ist schmutzig und/ oder verhindert	Reinigen Sie den Filter mithilfe von Wasser und einem feuchten Lappen
	Die Raumtemperatur oder die Luftfeuchtigkeit ist zu niedrig	Die Kapazität zu Entfeuchten ist oft niedriger, wenn die Raumtemperatur unter 18°C ist. Erhöhen Sie die Raumtemperatur.
	Die gewählte Luftfeuchtigkeit ist höher als die Raumfeuchtigkeit	Stellen Sie die Luftfeuchtigkeit niedriger ein als die Raumfeuchtigkeit
	Die Abflussröhre ist blockiert oder flach gedrückt	Überprüfen Sie, ob diese weiterhin tauglich ist oder ausgewechselt werden muss.
Relative Luftfeuchtigkeit nach langer Betriebszeit nicht erreicht.	Türen oder Fenster sind nicht geschlossen oder versiegelt	Schließen Sie die jegliche Fenster und Türen und stellen Sie sicher, dass der Raum isoliert ist.
Wasser läuft aus	Das Gerät befindet sich nicht auf einem ebenen, stabilen Untergrund	Platzieren Sie das Gerät auf einer flachen Oberfläche.
Ausgelassene Luft ist warm	Hitzeausaustausch im Prozess	Keine Lösung nötig, dies ist normal
Wasser erzeugt Geräusche	Kühlflüssigkeit fließt durch das Gerät	Keine Lösung nötig, dies ist normal

Gewährleistung

1 Jahr Gewährleistung von Shine-Mart Ltd, der Markeninhaber von Duronic Produkte.

ZUR BEACHTUNG : DIESE BEDINGUNGEN HABEN KEINE BEEINFLUSSUNG AUF IHRE GESETZLICHE RECHTE ALS VERBRAUCHER

Dieses Produkt wurde unter strengen Qualitätskontrollen hergestellt, und wurde aus hochwertigen Werkstoffen produziert, um ausgezeichnete Leistung und Zuverlässigkeit zu gewährleisten. Sofern das Produkt korrekt benutzt und gewartet wird, wird eine langlebige Lebensdauer garantiert.

Das Produkt ist für 1 Jahr, ab dem Kaufdatum, gewährleistet. Beim Auftreten eines Schadens, durch schlechten Werkstoffe oder Verarbeitung, sollte das fehlerhafte Produkt an den ursprünglichen Verkäufer zurückgegeben werden. Eine Rückerstattung oder einen Umtausch erfolgt nach Vorschriften des Unternehmens.

Duronic Produkte haben 1 Jahr Gewährleistung unter folgenden Bedingungen :

1. Das Produkt sollte mit dem ursprünglichen Kaufnachweis zurückgegeben werden.
2. Das Produkt sollte unter den Anweisungen und Anleitungen installiert und benutzt worden sein.
3. Die Produkte sind nur für den Hausgebrauch geeignet.
4. Natürliche Abnutzung oder Schäden, böswillige Beschädigung, Missbrauch, unsachgemäße Reparaturen von Verschleißteile sind von der Gewährleistung ausgeschlossen.
5. Shine-Mart Ltd hat keine Verantwortung für indirekte Verluste oder Folgeschäden.
6. Shine-Mart Ltd ist nicht für Wartungsarbeiten zuständig. Diese fallen nicht unter die Gewährleistung.
7. Gültig in der EU



Dieses Produkt ist mit fitted CE geprüfte Typ-F
Euro Stecker/BS Stecker ausgestattet
Von Shine-Mart Ltd, RM3 8SB importiert



Information über Abfalllagerung für Verbraucher von elektronischen Geräten. Dieses Zeichen auf dem Produkt und/oder auf mitgelieferte Dokumenten zeigt, dass wenn eine Beseitigung erfolgt, diese an Elektro-Altgeräte (WEEE)- Stellen beseitigt werden muss. Für weitere Behandlungen und Weiterverarbeitung der Werkstoffe, dürfen diese WEEE- markierte Produkte nicht mit dem Hausmüll vermischt werden.

Für die korrekte Behandlung, Aufbereitung und Wiederverwendung bitte alle WEEE -markierten Produkte zu Ihren kommunalen Abfallbeseitigungsanlage nehmen. Dort können Sie diese kostenlos abgeben.

Wenn die Beseitigung von Elektro-und Elektronik-Altgeräten richtig beseitigt wird, werden Sie helfen, wertvolle Ressourcen zu gewinnen und mögliche negative Auswirkungen auf Gesundheit und der Umwelt zu vermeiden.







Folgen Sie Uns



duronic.com

Manual De Instrucciones En Español

Instrucciones

-  Nunca utilizar con las manos mojadas
-  Siga las instrucciones de seguridad
-  Desconecte el enchufe siempre después de utilizar
-  No abrir
-  No tocar
-  Advertencia

Fuente de alimentación

- Para desconectarlo, tire del enchufe, no del cable.
- Nunca toque el enchufe con las manos mojadas para evitar descargas eléctricas.
- Asegúrese de que la toma es de 220V.
- No utilice alargadores ni adaptadores con este aparato.
- No intente un cable de alimentación que no sea el proporcionado.
- Si hay un problema eléctrico, póngase en contacto con el vendedor.

Instalación

- Asegúrese de colocar el aparato sobre una superficie sólida, plana y estable.
- Compruebe que el compartimento para el depósito del agua esté bien instalado.
- No coloque objetos inflamables o explosivos cerca del aparato para evitar incendios.

Operación

- No se recomienda la operación de este aparato por personas adultas o niños con capacidades físicas, sensoriales o mentales reducidas a menos que se encuentren bajo la supervisión de una persona responsable de su seguridad.
- No obstruya ni tape los orificios de salida del aire para evitar lesiones o un mal funcionamiento.
- Tenga cuidado de no empujar ni golpear el aparato para no estropearlo.
- Nunca ponga objetos pesados sobre el aparato.

Limpieza

- Nunca sumerja el aparato en agua u otros líquidos. La limpieza de este calefactor debe realizarse según se indica en las instrucciones.
- Asegúrese de mantener el filtro de aire libre de polvo con ayuda de un trapo ligeramente húmedo.
- No utilice productos químicos abrasivos ya que pueden dañar el producto.

Partes

Cubierta frontal



Cubierta trasera



Panel De Control/Pantalla

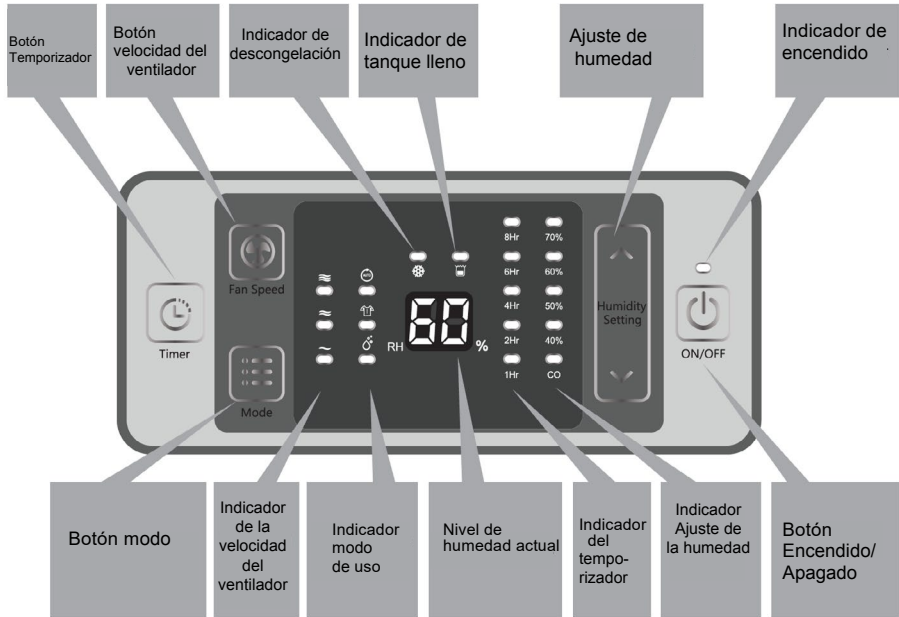

1.  ON/OFF: Presionar una vez para encender y apagar la unidad.
2. “^” Arriba
“v” Abajo

En el modo de operación manual, utilice estos botones para establecer el ajuste de la humedad, la cual se puede ajustar entre 40%-70% o «CO». Cuando ajuste la humedad al nivel «CO», se activará el modo de función continuo. Puede establecer el temporizador entre 1h-2h-4h-6h-8h para que el aparato se apague de forma automática una vez finalizado el tiempo elegido.

Aviso: puede bloquear la pantalla presionando «^» y «v» a la vez durante 2 segundos. Para desbloquearla, vuelva a repetir este proceso.

3.  Utilice este botón para cambiar de modo. Pulse una vez para cambiar el modo entre deshumidificación automática, secado de ropa y deshumidificación.

4.  Utilice este botón para cambiar la velocidad del ventilador (alta, media o baja).

Aviso: no se puede usar esta opción en el modo automático.

5.  Utilice este botón para ajustar el tiempo de funcionamiento. Para usarlo, por favor, lea las instrucciones de uso a continuación.

Indicadores LED

1. Indicador de velocidad del ventilador:

Cuando la unidad funcione a alta velocidad,  se encenderá.

Cuando la unidad funcione a velocidad media,  se encenderá.

Cuando la unidad funcione a velocidad baja,  se encenderá.

2. Indicador de modo de uso:

La unidad tiene 3 modos diferentes:



3. Indicador de descongelación:

Cuando la unidad empiece a descongelar,  se encenderá.

4. Indicador del depósito de agua:

Cuando el depósito de agua esté lleno, la unidad entrará en el modo standby.

Si esto pasa, el icono  comenzará a parpadear.

5. Indicador de ajuste de humedad:

Una vez ajustado el nivel de humedad, el icono correspondiente se iluminará:



6. Temporizador:

Una vez ajustado el temporizador, el icono correspondiente se iluminará:



7. Indicador de encendido:

Cuando encienda el deshumidificador, se iluminará este icono. Al apagarse, el indicador empezará a parpadear lentamente hasta dejar de hacerlo.

Antes de utilizar

1. Asegúrese de colocar el deshumidificador en un lugar adecuado, como se muestra a continuación:

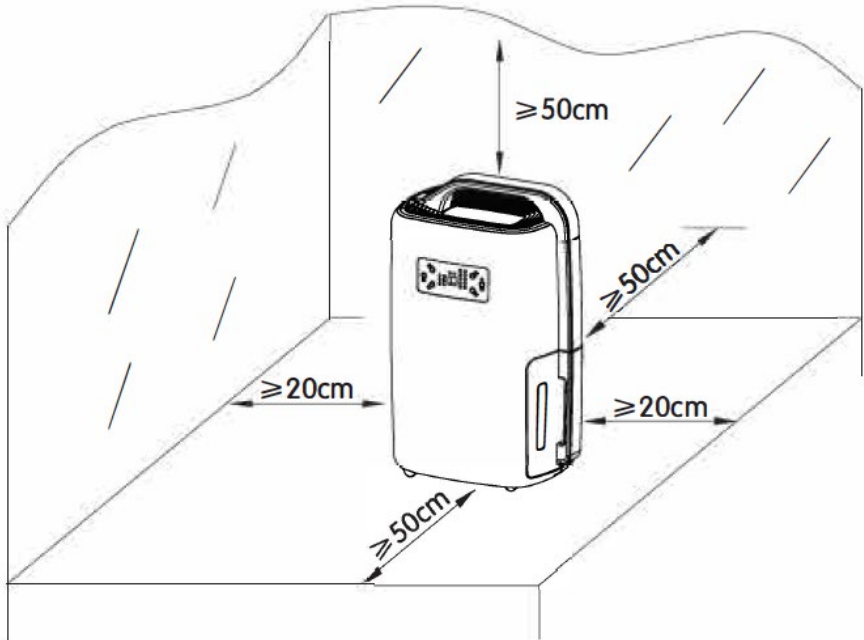

2. Compruebe que el voltaje de su hogar corresponde con la etiqueta de clasificación del deshumidificador.
3. Asegúrese de que la entrada y salida no estén bloqueadas por otros objetos.
4. Si desea utilizar el deshumidificador durante un largo período de tiempo, introduzca un tubo de drenaje (no incluido) en el orificio indicado para que así el agua salga a un depósito mayor que usted elija.



Figura 1



Tapón



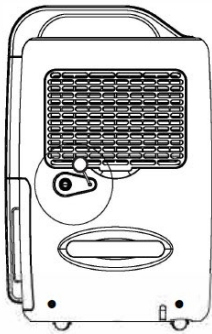
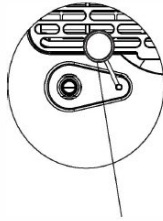

Figura 2

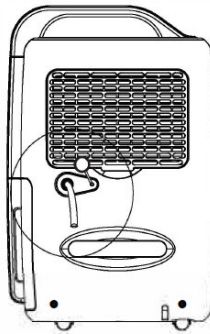
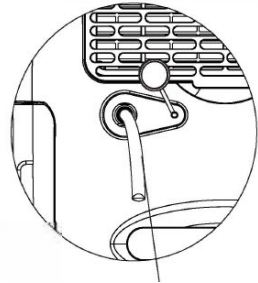

Introduzca un tubo con un diámetro interno de 14mm

Aviso: si el tubo de drenaje se aplasta u obstruye, arreglelo para que el agua no se atasque. Mientras esté en funcionamiento, no posicione el tubo hacia arriba.

Modo de uso

1.  ON/OFF: presione el botón una vez para encender o apagar la unidad.
 - a. Presione el botón una vez para que empiece a funcionar.
 - b. Para apagar la unidad, presione el botón de nuevo.

Aviso: espere unos 3 minutos tras apagarla para que el agua recogida vaya al depósito. Desconecte el deshumidificador de la corriente cuando lo apague.

2. «^» Arriba
«v» Abajo

La humedad puede ajustarse con estos botones entre el 40%, 50% y 60%-70%-CO. El porcentaje de humedad solo varía de 10 en 10. Una vez establecido, aparecerá el icono «CO» en la pantalla y la unidad funcionará de forma continua. Una vez termine de establecer todos los ajustes, la unidad empezará a funcionar.

3.  Botón temporizador

Se puede establecer el tiempo entre 1h-2h-4h-6h-8h. Si desea parar el temporizador, mantenga pulsado este botón 3 segundos y se cancelará.

4.  Botón velocidad del ventilador

Puede ajustar la velocidad del ventilador pulsando este botón. Se puede ajustar entre velocidad alta, mediana y baja. Si el deshumidificador está en modo automático, la velocidad no puede ajustarse.

5.  Botón modo

Mientras la unidad esté funcionando, pulse este botón para cambiar el modo de uso entre:

modo automático > secado de ropa > modo manual

Deshumidificación: se puede configurar manualmente.

Modo automatico: Rh>60% - Ventilador y deshumidificación alta.

60%>Rh>55% - Ventilador y deshumidificación media.

Rh<55% - Ventilador y deshumidificación baja.

Sacado de ropa: velocidad alta predeterminada. La unidad se apagará automáticamente después de 6 horas.

Cuidado y mantenimiento

Limpeza del exterior

Limpe el exterior de la máquina con un paño seco. Si el dispositivo está muy sucio, utilice un producto de limpieza no abrasivo. Limpe el deshumidificador con un paño ligeramente húmedo. Nunca rocíe agua sobre el dispositivo.



Limpeza del filtro de aire

Retire el filtro y límpielo con una aspiradora o con un paño húmedo (no más caliente de 40°C). Enjuagar y secar completamente antes de volverlo a colocar en el deshumidificador.

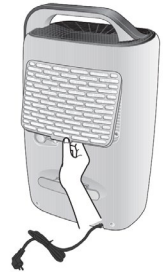

Limpeza de la entrada de aire

Retire el filtro de aire. A continuación, límpie la entrada de aire con una aspiradora o con un paño seco.

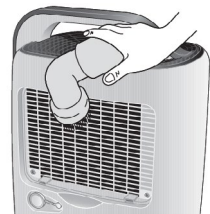

Resolución de Problemas

Problema	Causa	Solución
La unidad no funciona	Cable de alimentación desenchufado.	Desconecte el enchufe y conéctelo de nuevo o compruebe si la salida está funcionando correctamente.
	La unidad no se ha encendido.	Encienda el interruptor.
	El indicador del agua está parpadeando.	Depósito lleno, vacíelo; Asegúrese de que el depósito esté correctamente colocado en el compartimiento.
La capacidad de deshumidificación es baja	El tiempo de ejecución es demasiado corto.	Aumente el tiempo de operación usando el temporizador.
	El filtro de aire está sucio u obstruido.	Utilice agua y un paño húmedo para limpiar el filtro.
	Temperatura ambiental o humedad demasiado baja.	Si la temperatura es $<18^{\circ}$, la capacidad de deshumidificación es menor. Por favor, pruebe a aumentar la temperatura de la habitación.
	La humedad establecida es más alta que la humedad ambiental	Establezca un porcentaje menor de humedad.
	El tubo de drenaje está obstruido.	Compruebe el tubo y sustitúyala si es necesario.
Ajuste de la humedad relativa no alcanzado después de un largo período operando.	Las ventanas y las puertas no están cerradas o selladas.	Cierre puertas y ventanas o encierre el espacio.
El agua está goteando	La unidad no está sobre una superficie plana y estable.	Coloque el aparato en una superficie plana y estable.
El aire que sale es caliente	Proceso de intercambio de calor	No se preocupe, es algo normal
Ruido de agua	El líquido de refrigeración está fluyendo.	No se preocupe, es algo normal

Garantía

Los propietarios de la marca de productos Duronic ofrecen un año de garantía del producto.

AVISO: ESTAS DECLARACIONES NO AFECTAN A SUS DERECHOS LEGALES COMO CONSUMIDOR.

Este producto se ha fabricado bajo los más estrictos procedimientos de control de calidad, utilizando materiales de primera calidad para asegurar un excelente funcionamiento y durabilidad. Es importante que cuide el producto y lo use adecuadamente para que tenga una larga vida útil. El producto tiene una garantía de 1 año a partir de la fecha en la que se compró. En caso de que se produzca algún problema debido a un defecto en los materiales o a una mala fabricación, el producto dañado deberá devolverse a la marca. El reembolso o la sustitución del producto queda a discreción de dicha empresa.

Los productos Duronic se ofrecen con una garantía de 1 año bajo las siguientes condiciones:

1. El producto debe devolverse al vendedor con el comprobante de compra original.
2. El producto debe instalarse y usarse según se indica en las instrucciones de este manual.
3. Este aparato es únicamente de uso doméstico.
4. La garantía no cubre desgastes, daños intencionados, uso indebido, negligencia, reparaciones inexpertas o piezas desgastadas.
5. Shine-Mart Ltd no se hace responsable de cualquier daño consecutivo, accidentes o pérdidas.
6. Shine-Mart Ltd no se hace responsable de llevar a cabo cualquier tipo de servicio de mantenimiento bajo la garantía.
7. Garantía válida solamente dentro de la Unión Europea.



Este producto esta equipado con enchufe/fusible Europeo
 Importado por Shine-Mart Ltd, RM3 8SB



Información para los consumidores sobre la eliminación de residuos de aparatos eléctricos y electrónicos (RAEE):
 Si encuentra el icono del contenedor en un producto y/o documento adjunto significa que este debe tratarse como residuo eléctrico y electrónico (RAEE) a la hora de desecharlo.
 Cualquier producto marcado con este símbolo no debe tirarse con la basura doméstica, debe separarse para poder ser reciclado.
 Recuerde que al desechar correctamente los productos RAEE ayuda en la conservación de los recursos naturales y evita que se produzcan efectos negativos sobre la salud humana y el medio ambiente.









Síguenos



duronic.com

Manuale D'istruzioni In Italiano

Istruzioni

- | | | | |
|--|--|---|------------|
|  | Non utilizzare con le mani bagnate | | |
|  | Assicurarsi di seguire le istruzioni |  | Attenzione |
|  | Estrarre la spina dalla presa dopo l'uso | | |
|  | Non aprire l'apparecchio | | |
|  | Non toccare l'apparecchio quando in |  | Attenzione |
|  | funzione | | |

Alimentazione elettrica

- Scollegare sempre l'apparecchio rimuovendo la spina di corrente.
- Non toccare la spina con le mani bagnate per evitare scosse elettriche.
- L'apparecchio deve essere collegato solamente a una presa 220V.
- Non collegare l'apparecchio a prolunghe elettriche.
- Non tentare di sostituire il cavo di alimentazione.
- Se si presenta un problema di natura elettrica, si prega di contattare il rivenditore.

Installazione dell'apparecchio

- Posizionare sempre l'apparecchio su una superficie solida, piana e stabile.
- Assicurarci che il serbatoio dell'acqua sia correttamente installato all'interno del prodotto.
- Non mettere oggetti infiammabili o esplosivi nelle vicinanze dell'apparecchio al fine di evitare rischi di incendi.

Funzionamento

- I bambini devono essere sorvegliati nelle vicinanze dell'apparecchio per garantire la loro sicurezza.
- Le persone anziane devono essere sorvegliate nelle vicinanze dell'apparecchio per garantire la loro sicurezza al fine di evitare una mancanza di ossigeno vicino all'uscita dell'aria.
- Non ostruire l'uscita dell'aria al fine di prevenire danni o malfunzionamento.
- Non mettere vestiti sull'uscita dell'aria al fine di evitare malfunzionamenti.
- Non far cadere l'apparecchio o urtarlo al fine di evitare malfunzionamenti.
- • Non mettere oggetti pesanti sull'apparecchio o coprire l'apparecchio.

Pulizia

- Non versare acqua sopra apparecchio utilizzare sempre un panno umido.
- Pulire il filtro dell'aria regolarmente per evitare polvere e cattivi odori.
- Non mettere prodotti chimici sull'apparecchio per evitare rischi di incendi.

Panoramica del prodotto

Parte anteriore



Parte posteriore



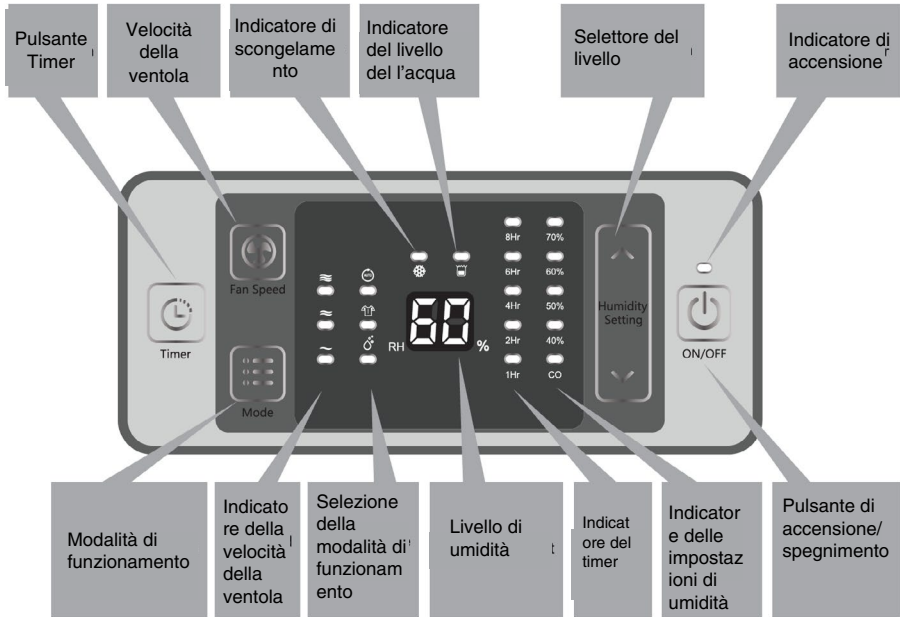

Pannello dei controlli e display



1.  ON/OFF: premere una volta per accendere o spegnere l'apparecchio.
2. "∧" up e "∨" verso il basso

In modalità manuale, utilizzata per impostare il livello dell'umidità da raggiungere o impostare il timer, è possibile impostare l'umidità tra 40% e 70% o per "CO". Quando l'umidità è impostata a "CO", l'apparecchio continuerà a funzionare in modo continuo. Il timer può essere impostato a 1h - 2h - 4h - 6h - 8h e può essere utilizzato per arrestare l'operazione dell'apparecchio.

Nota: Questa unità è dotata di un sistema di blocco dei controlli, mantenendo premuti contemporaneamente i pulsanti "v" e "u" per 2 secondi, tutti i pulsanti sul pannello verranno bloccati. Per sbloccare il pannello, ripetere l'operazione precedente.

3. Pulsante:  è utilizzato per selezionare le diverse modalità di funzionamento, premere una volta per cambiare la modalità tra deumidificazione automatica – asciugatura vestiti - deumidificatore.
4. Pulsante:  è utilizzato per selezionare la velocità della ventola tra alta, media e bassa.

NB: In modalità automatica, questa funzione non può essere utilizzata.

5. Pulsante:  Utilizzato per impostare l'orario per l'arresto automatico. Per utilizzare questa funzione, si prega di leggere le istruzioni di funzionamento.

Indicatori LED

1. Indicatore di velocità del ventilatore:

Quando l'unità verrà azionata ad alta velocità, sarà acceso il seguente indicatore "  "

Quando l'unità verrà azionata a velocità media, sarà acceso il seguente indicatore "  "

Quando l'unità verrà azionata a bassa velocità, sarà acceso il seguente indicatore "  "

2. Indicatore modalità di funzionamento:

Quando l'unità funziona in diverse modalità, il relativo indicatore indicatore sarà:



3. indicatore di scongelamento:

Quando l'unità inizierà lo scongelamento, sarà acceso il seguente indicatore:



4. Indicatore del serbatoio dell'acqua:

Quando il serbatoio è pieno, l'apparecchio entrerà in modalità standby. Il seguente indicatore inizierà a lampeggiare ad alta frequenza:



5. Indicatore dell'percentuale di umidità:

Quando si imposta l'umidità, apparirà il led corrispondente alla percentuale selezionata:



6. Timer per arresto automatico:

Quando si imposta il timer, apparirà il led corrispondente alla durata selezionata:



7. Indicatore di funzionamento:

Quando si spegne l'apparecchio, l'indicatore lampeggia lentamente. Quando si accende l'apparecchio, la spia resta accesa.

Prima dell'uso

1. Posizionare l'unità in un luogo adatto per le migliori condizioni operative.

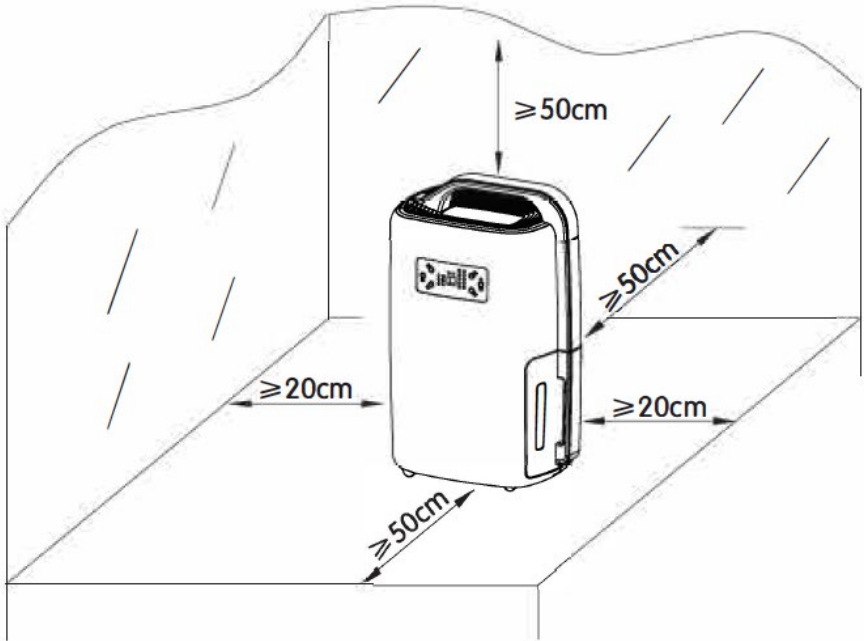

2. Si prega di assicurarsi che la tensione della corrente corrisponda con l'etichetta di classificazione del deumidificatore.
3. Controllare e assicurarsi che l'ingresso e l'uscita d'aria non siano bloccate da altri oggetti.
4. Se si desidera utilizzare il deumidificatore per un lungo periodo di tempo, utilizzare il tubo di drenaggio, per non dover svuotare il serbatoio in continuazione



Figura 1



Togliere la spina



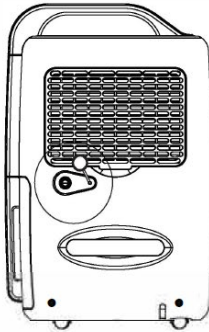

Figura 2

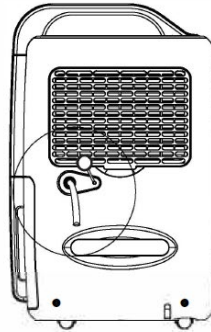
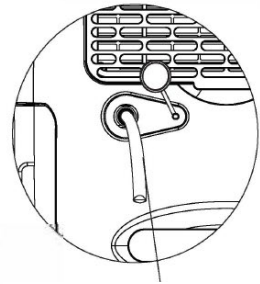

Collegare il tubo di scarico con diametro interno 14mm nel connettore del tubo flessibile

Nota: Stendere delicatamente il tubo di drenaggio se è schiacciato o attorcigliato, altrimenti il drenaggio sarà limitato e l'unità non funzionerà normalmente. Durante il funzionamento, il tubo di drenaggio non dovrebbe mai essere posizionato più in alto rispetto all'ingresso del tubo di drenaggio.

Come utilizzare l'apparecchio

1.  ON/OFF: premere una volta per accendere o spegnere l'apparecchio.
 - a. Premere "ON/OFF" una volta e l'unità inizierà a funzionare.
 - b. Premere "ON/OFF" ancora una volta dopo l'uso e l'unità si spegne.

NB: Lasciare l'unità riposare per circa 3 minuti dopo lo spegnimento, in modo che acqua residua nel condensatore può fluire nel serbatoio. Staccare la spina quando l'apparecchio è spento per risparmio energetico e sicurezza.

2. "∧" verso l'alto "v" verso il basso

L'umidità può essere impostata premendo i tasti "Up" e "Down" (CO - 40% - 50%- + 60%-70%-CO). Premere "Up" o "Giù" una volta, il valore impostato aumenterà o ridurrà di 10%, l'icona "CO" apparirà sul pannello e l'unità opererà in modo continuo. Quando il livello d'umidità impostato sarà raggiunto, l'indicatore LED rimarrà acceso.

3. “  ” Timer

Il tempo può essere impostato tra 1 h - 2h - 4h - 6h - 8h. Premere e tenere premuto il pulsante per 3 secondi per annullare il timer.

4. “  ” Velocità della ventola

È possibile regolare la velocità della ventola premendo il pulsante 'fan speed'. È possibile scegliere tra alta, media e bassa. Se la modalità di deumidificazione è impostata su automatica, la velocità non può essere regolata.

5. “  ” Modalità”

Durante il funzionamento, premere questo tasto per modificare la modalità di funzionamento come segue: deumidificazione automatica > asciugatura vestiti > deumidificatore. In modalità deumidificatore è possibile impostare manualmente l'umidità.

Modalità automatica:

RH > 60%, ventilatore ad alta velocità e deumidificazione;

60% > RH > 55%, ventilatore a media velocità e deumidificazione;

RH < 55%, Ventilatore a bassa velocità e senza deumidificazione.

Modalità asciuga vestiti; Operando di default con ventilazione ad alta velocità, l'unità si spegne automaticamente dopo 6 ore di operatività continua.

Cura e manutenzione

Pulizia dell'apparecchio

Pulire l'apparecchio con un panno morbido e asciutto. Se il dispositivo è estremamente sporco, usare un detergente delicato. Pulire il deumidificatore con un panno leggermente umido. Non spruzzare mai acqua sul dispositivo.



Pulizia del filtro dell'aria

Rimuovere il filtro. Pulire il filtro con un aspirapolvere o lavare con acqua fredda saponata. Sciacquare e asciugare completamente prima di inserire nuovamente dentro il deumidificatore.

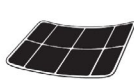
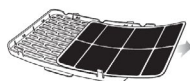

Pulizia delle prese d'aria

Si prega di rimuovere prima il filtro aria, quindi, pulire la presa d'aria con un aspirapolvere o un panno morbido e asciutto.

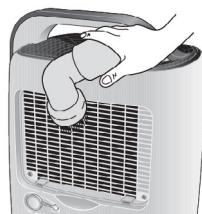

Risoluzione dei problemi

Problema	Causa	Soluzione
L'unità non funziona	Il cavo di alimentazione è scollegato	Staccare la spina e ricollegarla o si prega di controllare che vi sia corrente elettrica
	Unità non è stata accesa.	Accendere l'apparecchio.
	L'indicatore del serbatoio lampeggia	Il serbatoio dell'acqua è pieno, svuotare il serbatoio; Assicurarsi che il serbatoio sia correttamente messo nuovamente dentro il vano.
La capacità di deumidificazione è diminuita	L'unità è stata accesa per troppo poco tempo	Aumentare la durata dell'accensione utilizzando il timer.
	Filtro dell'aria è sporco o ostruito.	Utilizzare acqua e un panno umido per pulire il filtro.
	Temperatura ambiente è troppo bassa o umidità troppo bassa.	Capacità di deumidificazione è normalmente più basso se la temperatura ambiente è sotto 18 °C.
	L'umidità impostata è più alta dell'umidità presente nell'ambiente	Impostare un livello di umidità più bassa dell'umidità attuale della camera
	Tube di drenaggio dell'acqua è bloccato	Controllare il tubo di drenaggio e sostituirlo se necessario.
Umidità impostata non raggiunta dopo il trascorrimento della durata impostata	Finestre e porte non sono chiuse o sigillate.	Chiudere porte e finestre.
L'acqua è fuoriuscita	L'unità non sia posizionata su una superficie piana e stabile.	Posizionare l'unità su una superficie e stabile.
L'aria in uscita è calda	Processo di scambio di calore	Normale
Rumore dell'acqua	Il liquido refrigerante sta fluendo.	Normale

Garanzia

Questo prodotto è garantito per una durata determinata con il distributore a partire dalla data di acquisto contro ogni difetto derivante da difetti di fabbricazione o dei materiali. Questa garanzia non copre difetti o danni derivanti da installazione impropria, uso improprio o usura anomala del prodotto.

L'apparecchio deve essere restituito nella sua confezione originale e accompagnato dalla ricevuta e deve essere stato utilizzato in modo corretto. È importante rispettare le istruzioni per l'uso e le precauzioni di sicurezza indicate di seguito. Inoltre, non possiamo garantire l'apparecchio se è stato modificato o riparato dall'acquirente o da terzi.

1 anno di garanzia da Shine-Mart Ltd, proprietari del marchio commerciale Duronic.

NOTA: QUESTE DICHIARAZIONI NON INFLUISCONO SUI DIRITTI LEGALI DEL CONSUMATORE

Questo prodotto è stato realizzato con le rigorose procedure del controllo qualità, e utilizzando materiali di altissima qualità, per garantire affidabilità e prestazioni eccellenti. Vi regalerà un servizio ottimo e a lungo termine, purchè venga opportunamente usata e mantenuta. Il prodotto è garantito per 1 anno dalla data di acquisto. Se sorge qualche difetto a causa di materiali difettosi o scarsa manodopera, il prodotto difettoso dovrà essere restituito al luogo originale di acquisto. Il rimborso o la sostituzione sono a discrezione dell'azienda. I prodotti Duronic offrono 1 anno di garanzia alle seguenti condizioni:

1. Il prodotto deve essere restituito al rivenditore con la prova d'acquisto originale
 2. Il prodotto deve essere installato e usato seguendo le istruzioni contenute nel manuale.
 3. Il prodotto va utilizzato solo per scopi domestici. Non è da utilizzarsi per uso commerciale.
 4. La garanzia non copre usura, danni volontari, abuso, negligenza, riparazioni inesperte o consumo dei materiali.
 5. Shine-Mart Ltd non è responsabile per Danni accidentali o consequenziali.
 6. Shine-Mart Ltd non è tenuta a eseguire qualsiasi tipo di riparazione, ai sensi della garanzia.
 7. Termini validi in tutta l'unione europea *Ci riserviamo il diritto di modificare le sopracitate condizioni Per parti di ricambio si prega di consultare il sito www.duronic.com
- Corretto smaltimento del prodotto.



Questo prodotto è inclusivo di spina certificata CE
importata da Shine-Mart Ltd, RM3 8SB



Questo segno su un prodotto o su documenti indica che quando deve essere smaltito, deve essere trattato come i rifiuti elettrici ed elettronici (WEEE). Tutti i prodotti marcati WEEE non devono essere buttati nei rifiuti domestici generici, ma separati per il trattamento, il recupero e il riciclaggio dei materiali utilizzati.

Per un corretto trattamento, recupero e riciclaggio; si prega di portare tutti i prodotti marcati WEEE al Vostro centro smaltimento rifiuti autorizzato, dove saranno accettati gratuitamente.

Se i consumatori sono propensi allo smaltimento corretto di rifiuti elettrici ed elettronici, aiuteranno a salvare risorse importanti e a prevenire i potenziali effetti negativi sulla salute umana e sull'ambiente di tutti i materiali pericolosi che i rifiuti possono contenere.







Seguici



duronic.com

Instrukcja obsługi. Polski

Instrukcje

-  Nie używaj mając mokre ręce
-  Przestrzegaj instrukcji
-  Odłącz z gniazdka zasilającego, gdy nie używasz
-  Nie próbuj otwierać
-  Nie dotykaj
-  Ostrzeżenia

Zasilanie

- Odłączając urządzenie od zasilania trzymaj za wtyczkę, nie pociągaj za przewód zasilający.
- Nie dotykaj wtyczki mokrymi rękami, aby zapobiec ryzyku porażenia prądem.
- Urządzenie musi być podłączone do sieci domowej o napięci 220-240V.
- Nie podłączaj urządzenia do przedłużacza.
- Nie próbuj wymieniać przewodu zasilającego.
- Jeżeli urządzenie nie działa prawidłowo skontaktuj się ze sprzedawcą.

Instalacja

- Zawsze umieszczaj urządzenie na twardej, płaskiej i stabilnej powierzchni.
- Upewnij się, czy pojemnik na wodę jest prawidłowo zainstalowany w urządzeniu.
- Nie umieszczaj łatwopalnych lub wybuchowych materiałów blisko urządzenia, aby uniknąć ryzyka pożaru.

Obsługa

- Dzieci powinny znajdować się pod nadzorem, gdy znajdują się w pobliżu urządzenia.
- Osoby starsze muszą znajdować się pod nadzorem, gdy znajdują się w pobliżu urządzenia, aby zapewnić im bezpieczeństwo uniknięcia braku tlenu w pobliżu wylotu powietrza.
- Nie wkładaj rąk w otwory wentylacyjne, aby uniknąć ryzyka wypadku lub uszkodzenia urządzenia.
- Nie wkładaj odzieży w otwory wentylacyjne, aby uniknąć uszkodzenia urządzenia.
- Nie przepychaj urządzenia ani nie narażaj urządzenia na silne uderzenia, aby uniknąć jego uszkodzenia.
- Nie wkładaj ciężkich przedmiotów lub nie zakrywaj urządzenia.

Czyszczenie

- Nie zalewaj urządzenia wodą, zawsze używaj wilgotnej ściereczki.
- Czyść filtr regularnie wilgotną ściereczką i łagodnymi płynami, aby uniknąć ryzyka nadmiernego zakurzenia urządzenia.
- Nie wkładaj chemikaliów wewnątrz urządzenia, aby uniknąć ryzyka pożaru.

Elementy urządzenia

Przód



Tył

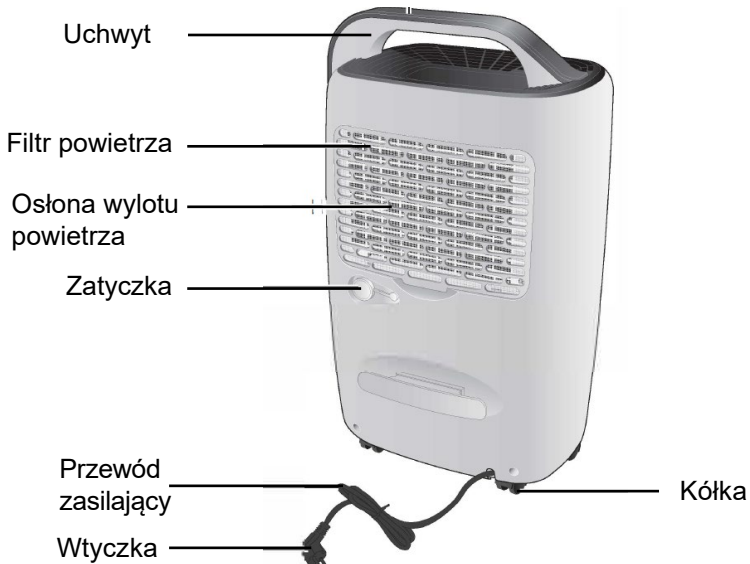

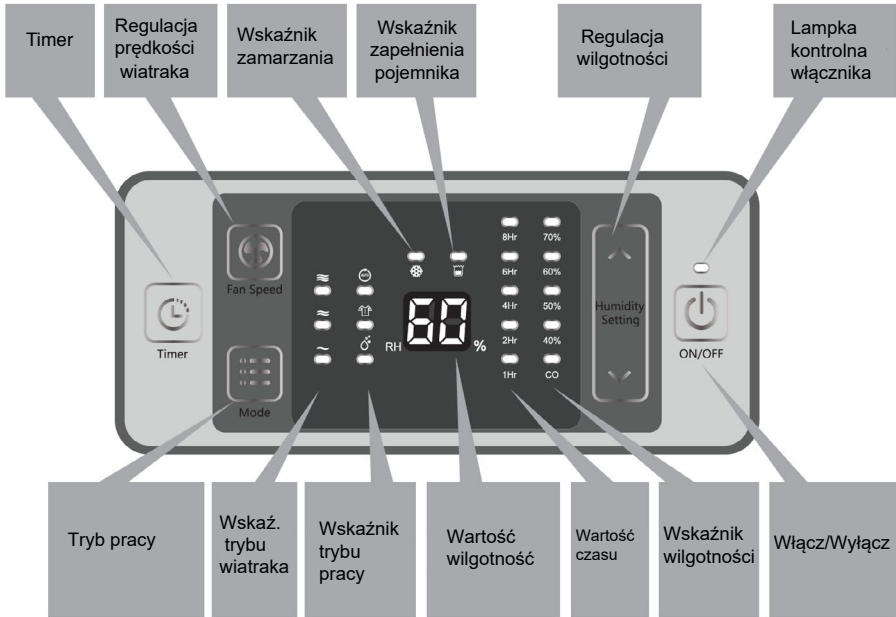

Panel sterowania



1.  Włącz / wyłącz: Przyciśnij jeden raz, aby włączyć lub wyłączyć.
2. "∧" Zwiększ
"v" Zmniejsz

Ustawiając manualny tryb pracy wykorzystuj ustawienia poziomu wilgotności i wartość czasu. Wilgotność może zostać ustawiona na poziomie pomiędzy 40%-70% w odstępnie co 10 % lub "CO". Kiedy wartość wilgotności zostanie ustawiona na "CO", maszyna będzie w trybie pracy ciągłej. Timer może zostać ustawiony na czas: 1 / 2 / 4 / 6 / 8 godz.

Uwaga: Możliwe jest włączenie blokady przycisków. W celu aktywacji trybu należy jednocześnie wcisnąć “^” i “v” przez ok. 2 sek, aby wyłączyć blokadę należy powtórzyć czynność.

3.  Przycisk wykorzystywany do zmiany trybu pracy. Przyciśnij jednokrotnie, aby przełączyć tryb na: automatyczny, odciąganie wilgoci przy suszącym się praniu, osuszanie.
4.  Przycisk służący do zmiany szybkości pracy wiatraka w zakresie: niski, średni, wysoki.

Uwaga: W trybie automatycznym funkcja ta nie jest dostępna.

5.  Przycisk wykorzystywany do ustawienia programatora czasowego. W celu ustawienia timera wciśnij ten przycisk, a następnie ustaw czas wykorzystując przyciski “^” i “v”.

Lampki kontrolne

1. Wskaźnik trybu wiatraka. W zależności od wybranego trybu pracy następujący wskaźnik będzie świecić:

Wysoka prędkość 

Średnia prędkość 

Niska prędkość 

2. Wskaźnik trybu pracy. W zależności od wybranego trybu pracy następujący wskaźnik będzie świecić:



3. Wskaźnik zamarzania. Gdy urządzenie będzie pracowało w zbyt niskiej temperaturze poniższy wskaźnik zacznie świecić:



4. Wskaźnik zapelnienia pojemnika. Kiedy pojemnik zbierający wodę jest zapelniony poniższa lampka kontrolna zacznie migać.



5. Wskaźnik wilgotności. W zależności od wybranego trybu wilgotności jeden z poniższych wskaźników będzie świecić.



6. Timer. W zależności od wybranego czasu, jeden z poniższych wskaźników zacznie świecić. Po osiągnięciu wybranego czasu urządzenie wyłączy się.



7. Wskaźnik pracy. Kiedy włączysz urządzenie wskaźnik będzie świecił. Kiedy wyłączysz urządzenie, wskaźnik będzie przez chwilę mrugał, a następnie wyłączy się całkowicie.

Przed użyciem

1. Umieść urządzenie we właściwej lokalizacji, dla lepszego rezultatu.

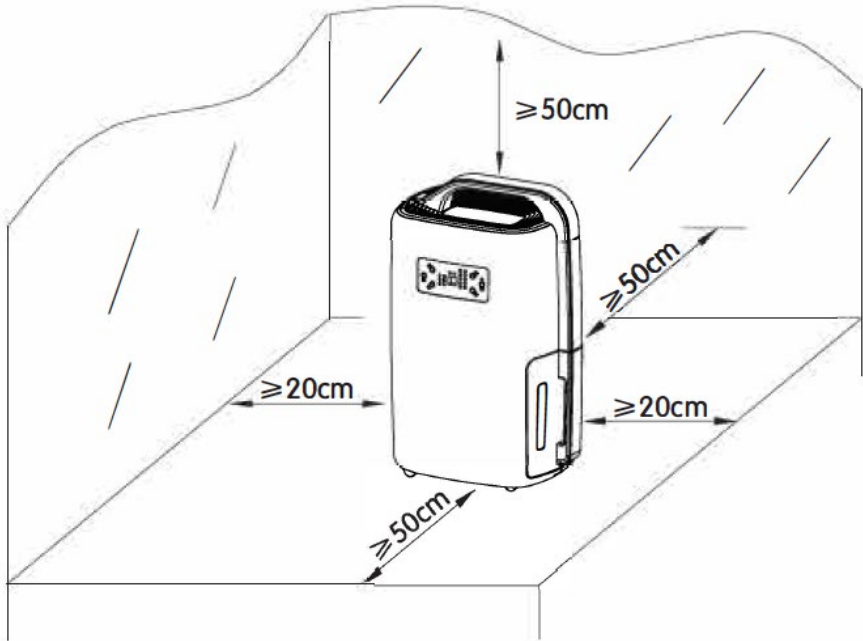

2. Upewnij się, czy Twoja domowa sieć elektryczna jest zgodna z tabliczką znamionową.
3. Upewnij się, czy otwory wentylacyjne nie są zablokowane przez jakiegokolwiek obiekt.
4. Jeżeli chcesz używać osuszacza przez dłuższy czas, możesz podłączyć rurę, aby uniknąć ciągłego opróżniania zbiornika na wodę.

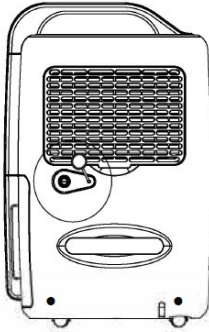

Rys. 1



Odetkaj
zatyckę

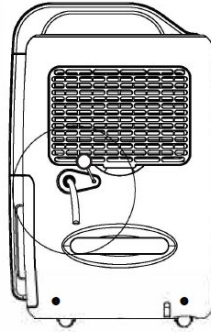

Rys. 2

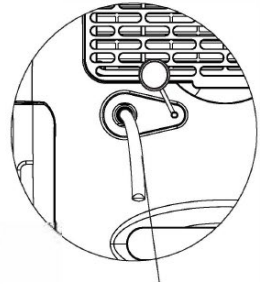

Podłącz rurę o
średnicy wewnętrznej
14 mm w złączu węża.

UWAGA: Delikatnie rozciągnij rurę, jeżeli jest skrzywiona lub zgięta, w przeciwnym wypadku przepływ płynu będzie ograniczony, a urządzenie nie będzie działać prawidłowo. W czasie pracy rura nie może znajdować się powyżej złącza węża.

Instrukcja użytkowania

1.  Użyj przycisku włącz / wyłącz, aby włączyć lub wyłączyć urządzenie.
 - a. Wciśnij włącznik, aby uruchomić urządzenie.
 - b. Ponownie wciśnij włącznik, aby wyłączyć urządzenie.

Uwaga: Po wyłączeniu urządzenia odczekaj ok. 3 minuty, aby woda zebrana w złączu węża mogła spłynąć do pojemnika. Jeżeli nie używasz urządzenia odłącz je od gniazdka elektrycznego dla bezpieczeństwa i oszczędności energii.

2. “^” W górę
“v” W dół

Wilgotność może być zmieniać poprzez wciśnięcie przycisków “^” i “v” (40% - 50% - 60% - 70% - CO). W zależności od wybranego przycisku wartość zmniejszy się lub zwiększy o 10 %. Po wybraniu trybu "CO" urządzenie będzie w trybie pracy ciągłej. Kiedy wybór wilgotności zostanie zakończony i przyciski góra/ dół nie będą wciskane urządzenie zaakceptuje ustawienia i wskaźnik zacznie świecić ciągle.

3. . “  Timer

Czas może być ustawiony w przedziale 1 godz - 2 godz - 4 godz - 6 godz - 8 godz. Jeżeli chcesz wyłączyć timer wciśnij i przytrzymaj przycisk timera przez ok. 3 sek.

4. “  Wiatrak

Możesz wybrać poziom prędkości wiatraka wciskając przycisk regulacji prędkości wiatraka. W zależności od wybranego trybu wiatrak może pracować z wysoką, średnią i niską prędkością. Jeżeli urządzenie jest ustawione na tryb automatyczny funkcja ta nie jest dostępna.

5. “  Tryb pracy

Gdy urządzenie jest włączone możesz zmienić tryb pracy wciskając ten przycisk. Możesz wybrać: tryb automatyczny, osuszania prania, osuszanie. Po wybraniu trybu "osuszania" możesz manualnie ustawić wilgotność powietrza.

W Trybie automatycznym wiatrak będzie pracował w następujący sposób:

- przy wilgotności powyżej 60% - wysoka prędkość
- przy wilgotności pomiędzy 55 - 60% - średnia prędkość
- przy wilgotności poniżej 55% - niska prędkość

W trybie osuszania prania, przy wysokiej prędkości lub ustawieniach standardowych wiatraka, urządzenie wyłączy się po 6 godz. ciągłej pracy.

Czyszczenie i pielęgnacja

Czyszczenie obudowy

Wyczyść obudowę urządzenia przy pomocy miękkiej, suchej ściereczki. Jeżeli urządzenie jest bardzo zabrudzone użyj delikatnego detergentu. Przetrzyj obudowę wilgotną ściereczką. Nigdy nie próbuj wlewać wody do urządzenia.



Oczyszczanie filtru powietrza

Wymij filtr i wyczyść go przy pomocy odkurzacza lub wilgotnej ściereczki (o temp. maks. 40°C). Oplukaj i odstaw do całkowitego osuszenia przed zamontowaniem.



Czyszczenie otworów wentylacyjnych.

Przed przystąpieniem do czyszczenia wentylatorów usuń filtr. Następnie, oczyść otwory za pomocą odkurzacza lub miękkiej, suchej ściereczki.

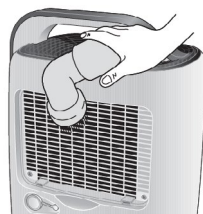

Rozwiązywanie problemów

Problem	Przyczyna	Rozwiązanie
Urządzenie nie włącza się	Przewód zasilający nie jest podłączony	Ponownie wciśnij wtyczkę od kontaktu upewniając się, czy gniazdo elektryczne działa prawidłowo.
	Urządzenie nie zostało włączone	Naciśnij włącznik
	Mruga wskaźnik przepełnienia pojemnika na wodę	Kiedy pojemnik na wodę jest przepełniony opróżnij go. Upewnij się czy pojemnik został prawidłowo zamontowany w obudowie.
Wydajność osuszania jest niska	Zbyt krótki czas pracy	Zwiększ czas pracy urządzenia przy pomocy timera
	Filtr powietrza jest zabrudzony i/ lub zatkany	Użyj wody i wilgotnej ściereczki, aby oczyścić filtr
	Temperatura lub wilgotność otoczenia jest zbyt niska.	Wydajność osuszania jest zazwyczaj mniejsza, gdy temperatura otoczenia jest poniżej 18°C.
	Ustawiona wilgotność jest wyższa niż wilgotność otoczenia	Ustaw wilgotność na niższą i mniejszą od wilgotności otoczenia.
	Złącze węża jest zablokowane lub pęknięte	Sprawdź wężyk i w razie konieczności wymień.
Zamierzona wilgotność nie została osiągnięta po dłuższym czasie pracy	Okna i drzwi nie są zamknięte lub szczelne	Zamknij wszystkie okna i drzwi i upewnij się że pokój jest izolowany.
Woda wycieka	Urządzenie nie znajduje się na płaskiej powierzchni	Umieść urządzenie na płaskiej i stabilnej powierzchni.
Otwory wentylacyjne są ciepłe	Proces wymiany ciepła	normalne zjawisko
Dźwięk przepływu wody	Przepływ płynu chłodniczego	normalne zjawisko

Warunki Gwarancji

1 Rok Gwarancji firmy Shine-Mart LTD, marki handlowej Duronic Products.
 UWAGA: ten dokument nie wpływa na twoje ustawowe prawo jako konsumenta.

Ten produkt został wykonany zgodnie z restrykcyjnymi normami kontroli i wykazuje najwyższej jakości materiały dla uzyskania doskonałej wydajności i niezawodności. Długotrwałość produktu zostaje osiągnięta przez właściwe użytkowanie i konserwację.

Gwarancja obejmuje 1 rok od daty zamówienia. Jeżeli jakikolwiek defekt powstanie ze względu na wadliwość materiału lub niewłaściwe wykonanie to uszkodzony produkt musi

zostać dostarczony do miejsca, z którego został zamówiony. Zwrot pieniędzy lub wymiana

produktu jest w gestii firmy.

Duronic Products oferuje jeden rok gwarancji na podstawie poniższych warunków:

1. Produkt musi zostać zwrócony do sprzedawcy z oryginalnym dowodem zakupu.
2. Produkt był instalowany i użytkowany zgodnie z instrukcją obsługi.
3. Produkt użytkowany był wyłącznie w celach domowych.
4. Gwarancja nie obejmuje naturalnego zużycia się produktu, celowego uszkodzenia, niewłaściwego użycia, zaniedbania, niewłaściwych napraw lub części eksploatacyjnych.
5. Shine-Mart Ltd. nie ponosi odpowiedzialności za przypadkowe albo celowe zgniecenie produktu lub jego uszkodzenie.
6. Firma Shine-Mart Ltd nie jest zobowiązana do przeprowadzania jakichkolwiek prac serwisowych w ramach gwarancji.
7. Obowiązuje na obszarze Unii Europejskiej.



Ten produkt jest wyposażony we wbudowaną wtyczkę typu Euro-Plug / BS z certyfikatem CE importowaną przez Shine-Mart Ltd, RM3 8SB



Informacja o odpadach i utylizacja dla użytkowników sprzętu elektrycznego i elektronicznego.

Usuwanie wyeksploatowanych urządzeń elektrycznych i elektronicznych (dotyczy krajów Unii Europejskiej i innych krajów europejskich z wydzielonymi systemami zbierania odpadów). Ten symbol na produkcie lub jego opakowaniu oznacza, że produkt nie powinien być zaliczany do odpadów domowych. Należy go przekazać do odpowiedniego punktu, który zajmuje się zbieraniem i recyklingiem urządzeń elektrycznych i elektronicznych. Prawidłowe usunięcie produktu zapobiegnie potencjalnym negatywnym konsekwencjom dla środowiska naturalnego i zdrowia ludzkiego, których przyczyną mogłoby być niewłaściwe usuwanie produktu.

Recykling materiałów pomaga w zachowaniu surowców naturalnych.

Śledź Nas



duronic.com

DURONIC