

PATTERN #3349

Ballet Leotards

WITH SCOOP OR
TWIST FRONT

INCLUDES 22 SIZES
(CHILDREN AND ADULTS)

**SEAM AND HEM ALLOWANCES
ARE INCLUDED IN THE PATTERN**

HOW TO PICK YOUR JALIE SIZE

- Use the size corresponding to full bust measurement for the width, and to girth measurement for the length.

UNLESS OTHERWISE INSTRUCTED

- Stitch this garment 6 mm (1/4") from edge.
- Pieces are assembled right sides together.

PATTERN PIECES

A - FRONT - VIEW A

Cut 1 on fold

B - BODICE - VIEW B

Cut 2 fabric
Cut 2 lining

C - FRONT - VIEW B

Cut 1 on fold

D - FRONT LINING - VIEW A

Cut 1 on fold (lining)

E - CROTCH LINING - VIEWS A/B

Cut 1 on fold (lining)

F - BACK - VIEWS A/B

Cut 1 on fold

G - SLEEVE - VIEWS A/B

Cut 2

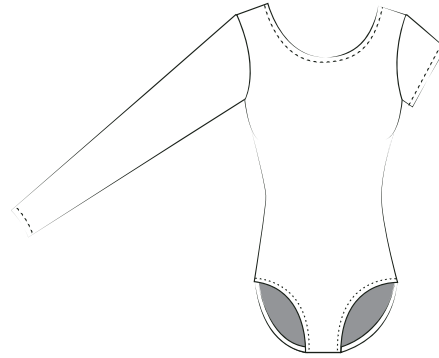

VIEW A

MODÈLE A

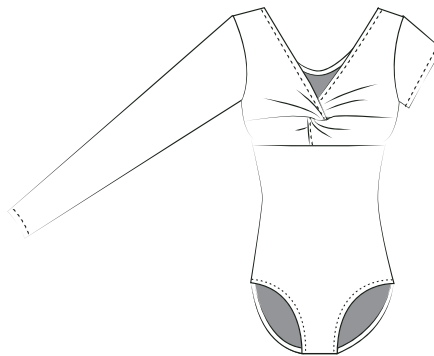

VIEW B

MODÈLE B

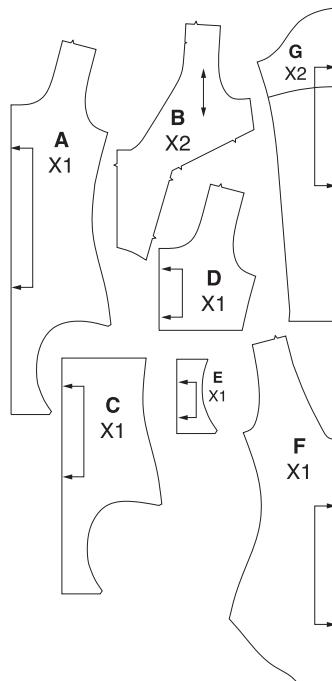

PATRON #3349

Léotards de ballet

AVEC ENCOLURE DEVANT RONDE
OU TWIST

COMPREND 22 TAILLES
(ENFANTS ET ADULTES)

**LES RESSOURCES DE COUTURE ET
D'OURLET SONT COMPRISES**

COMMENT CHOISIR VOTRE TAILLE JALIE

- Utiliser la mesure du buste pour la largeur et celle du tronc pour la longueur.

À MOINS D'AVIS CONTRAIRE

- Coudre ce vêtement à 6 mm (1/4") du bord.
- Lors de l'assemblage, les pièces du vêtement sont superposées endroit contre endroit.

PIÈCES DU PATRON

A - DEVANT - MODÈLE A

Couper 1 sur la pliure

B- CORSAGE - MODÈLE B

Couper 2 tissu
Couper 2 doublure

C - DEVANT - MODÈLE B

Couper 1 sur la pliure

D - DOUBLURE DEVANT - MODÈLE A

Couper 1 sur la pliure (doublure)

**E - DOUBLURE ENTREJAMBE
MODÈLES A/B**

Couper 1 sur la pliure

F - DOS - MODÈLES A/B

Couper 1 sur la pliure

G - MANCHE - MODÈLES A/B

Couper 2

SEWING THE GARMENT

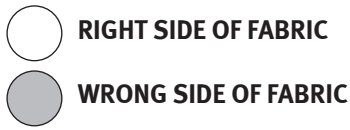

JALIE SEWING TECHNIQUE FOR STRETCH FABRICS (IF YOU DO NOT HAVE A SERGER, USE THIS TECHNIQUE ON SEAMS THAT WILL NEED TO STRETCH)

- First stitch: Wide zigzag stitch along the edge of the fabric (“zig” on the fabric, “zag” in the air), without stretching the fabric (fig. 1). *This stitch will not be shown in the illustrations*
- Second stitch: Straight stitch 6 mm (1/4”) from edge, stretching the fabric gently (fig. 2) to preserve the seams’ elasticity.

FRONT - VIEW A (SCOOPNECK)

- Pin wrong side of lining to wrong side of front and baste raw edges within the seam allowance (fig. 3) at neckline and side seams.
- Pin front to back at crotch seam and stitch (fig. 4).
- Pin right side of crotch lining over wrong side of back and stitch over the visible seam (fig. 5).
- Bring wrong side of crotch lining against wrong side of front (fig. 6) and baste at leg openings as shown.
- Pin front to back at shoulder seams and stitch without stretching the fabric (fig. 7).
- Pin sleeve to armhole, matching the center of the sleeve cap with the shoulder seam (fig. 8).
- Pin at underarm and side seam and sew from leg opening to bottom of sleeve (fig. 9).

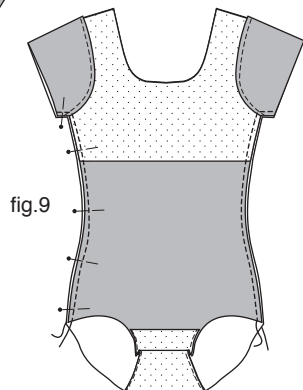
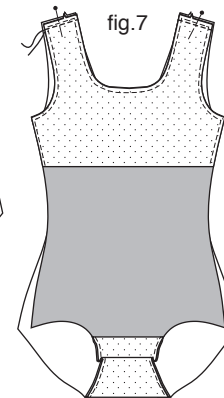
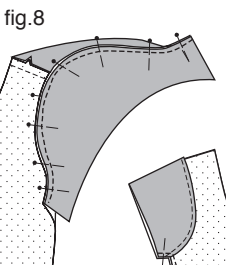
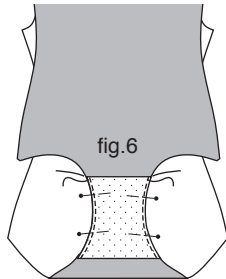
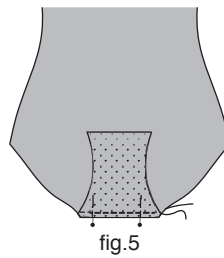
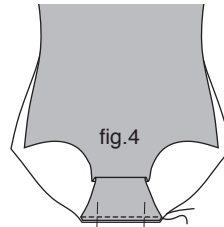
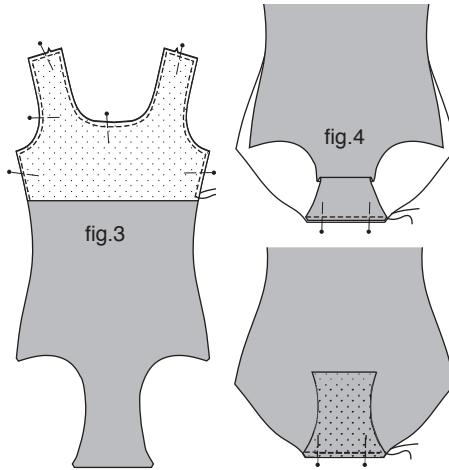
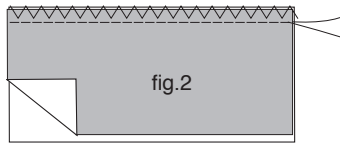
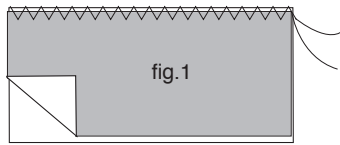

INSTRUCTIONS DE COUTURE



TECHNIQUE DE COUTURE JALIE POUR TISSUS EXTENSIBLES (UTILISER CETTE TECHNIQUE SI VOUS N'AVEZ PAS DE SURJETEUSE)

- Première couture: point zigzag large directement sur le bord vif du tissu, sans tendre le tissu (fig. 1). *Ce zigzag ne sera pas montré afin d’alléger les illustrations*
- Deuxième couture: point droit à 6 mm (1/4”) du bord du tissu sans tendre le tissu (fig. 2).

DEVANT - MODÈLE A (ENCOLURE RONDE)

- Épingler l’envers de la doublure du devant sur l’envers du devant et joindre les bords vifs à l’intérieur de la ressource de couture (fig. 3) à l’encolure et aux côtés.
- Épingler le devant au dos à l’entrejambe et coudre (fig. 4).
- Épingler l’endroit de la doublure d’entrejambe sur l’envers du dos et coudre sur la couture précédente (fig. 5).
- Ramener l’envers de la doublure d’entrejambe sur l’envers du devant et joindre les bords vifs à l’ouverture des cuisses devant tel qu’illustré (fig. 6).
- Épingler le devant au dos à l’épaule et coudre sans tendre le tissu (fig. 7).
- Épingler la manche dans l’emmanchure en faisant correspondre le centre de la tête de manche (cran) avec la couture d’épaule (fig. 8).
- Épingler le dessous de la manche et le côté et coudre de la cuisse au bout de la manche (fig. 9).

FRONT - VIEW B (TWIST)

- Pin wrong side of lining to wrong side of bodice and baste raw edges within the seam allowance (fig. 10) as shown.
- Pin bodice to back at shoulder seam and stitch without stretching the fabric (fig. 11).
- Pin elastic to the neckline, matching the elastic half with center back and quarter with quarter marks (near front shoulder).
- Edge stitch using a zigzag stitch («zig» on the elastic, «zag» in the air), and stretching the elastic between the pins as you sew (fig. 12).
- Fold sewn elastic to wrong side of fabric, stitch over the first zigzag, stretching the elastic flat as you sew (fig. 13).
- On left bodice, move the linings away and pin the fabric layers right sides together (fig. 14). Stitch from the side seam to the second notch, leaving an opening at center front.
- Join the lining layers (fig. 15), pin and stitch the same way to also have an opening (fig. 16) where the piece folds.
- Insert right bodice into left bodice opening (fig. 17-18).
- Sew the fabric layer (fig. 15), then the lining layer (fig. 16), right sides together, getting as close to the “twist” as possible.
- Overlap at center front, matching notches (fig. 19) and stitch within the seam allowance (fig. 20).
- Pin lower front to bodice, matching centers (fig. 21) and stitch. Bring seam allowance towards lower front and topstitch (fig. 22).
- Refer to “Front - View A” instructions for the sleeve and side seam (fig. 8-9).

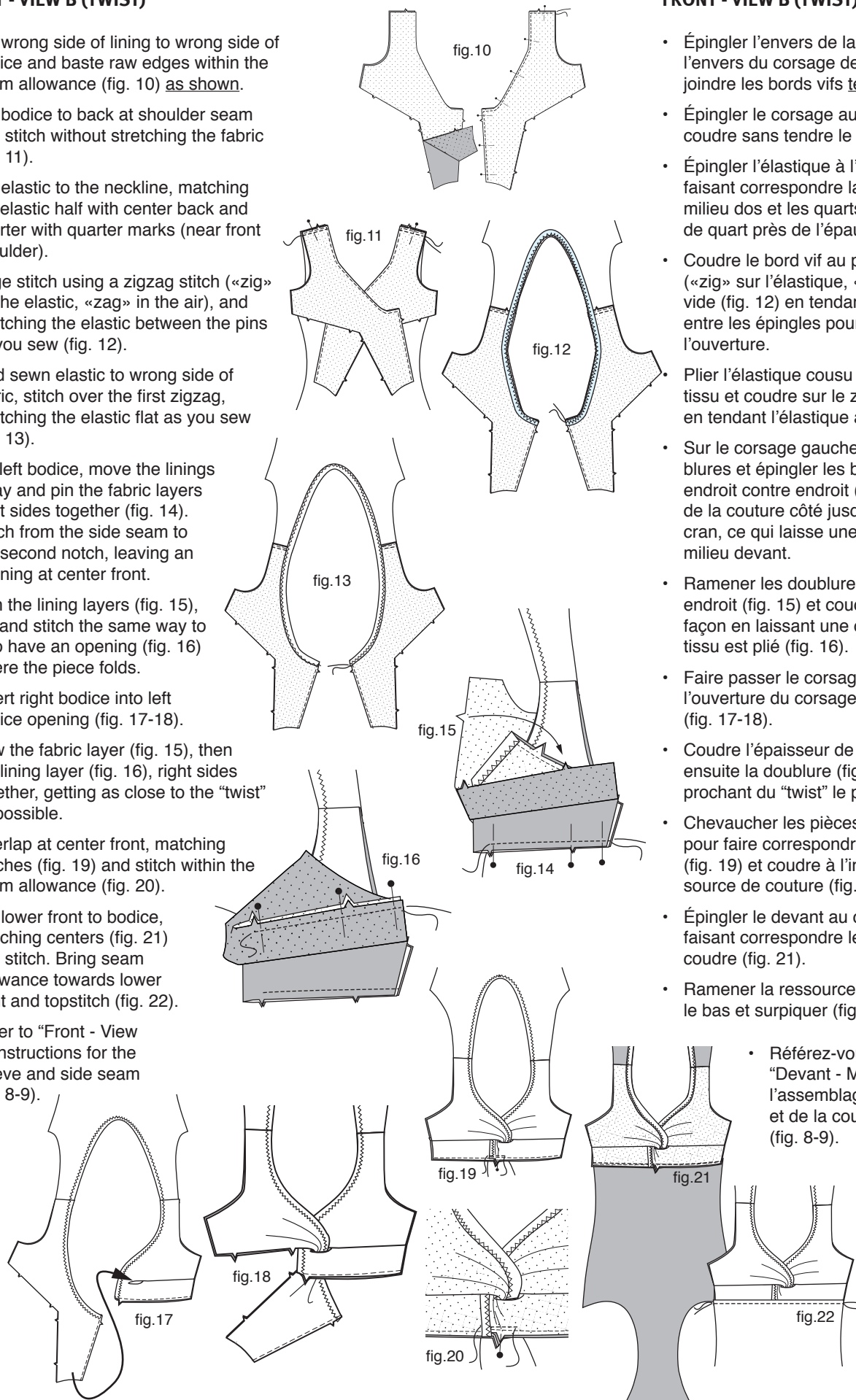

FRONT - VIEW B (TWIST)

- Épingler l'envers de la doublure sur l'envers du corsage devant (fig. 10) et joindre les bords vifs tel qu'illustré.
- Épingler le corsage au dos à l'épaule et coudre sans tendre le tissu (fig. 11).
- Épingler l'élastique à l'encolure en faisant correspondre la demie avec le milieu dos et les quarts avec la marque de quart près de l'épaule devant.
- Coudre le bord vif au point zigzag («zig» sur l'élastique, «zag» dans le vide (fig. 12) en tendant l'élastique entre les épingles pour qu'il s'ajuste à l'ouverture.
- Plier l'élastique cousu sur l'envers du tissu et coudre sur le zigzag apparent, en tendant l'élastique à plat (fig. 13).
- Sur le corsage gauche, relever les doublures et épingler les bords vifs du tissu, endroit contre endroit (fig. 14). Coudre de la couture côté jusqu'au deuxième cran, ce qui laisse une ouverture au milieu devant.
- Ramener les doublures endroit contre endroit (fig. 15) et coudre de la même façon en laissant une ouverture où le tissu est plié (fig. 16).
- Faire passer le corsage droit dans l'ouverture du corsage gauche (fig. 17-18).
- Coudre l'épaisseur de tissu (fig. 15) et ensuite la doublure (fig. 16) en se rapprochant du “twist” le plus possible.
- Chevaucher les pièces au milieu devant pour faire correspondre les crans (fig. 19) et coudre à l'intérieur de la ressource de couture (fig. 20).
- Épingler le devant au corsage en faisant correspondre les centres et coudre (fig. 21).
- Ramener la ressource de couture vers le bas et surpiquer (fig. 22).
- Référez-vous à la section “Devant - Modèle A” pour l'assemblage de la manche et de la couture côté (fig. 8-9).

ELASTIC AT LEG OPENINGS / NECKLINE ELASTIC (VIEW A)

- Stitch elastic ends together to form a loop (fig. 23) and divide into fourths with pins (fig. 24).
- Divide opening into fourths with pins (fig. 25).
- Pin elastic to wrong side of opening, matching pins (fig. 26). For the scoop neckline, match the elastic seam with center back.
- Edge stitch using a zigzag stitch («zig» on the elastic, «zag» in the air), and stretching the elastic flat as you sew (fig. 27-28).
- Fold sewn elastic to wrong side of fabric, stitch over the first zigzag, stretching the elastic flat as you sew (fig. 29-30).

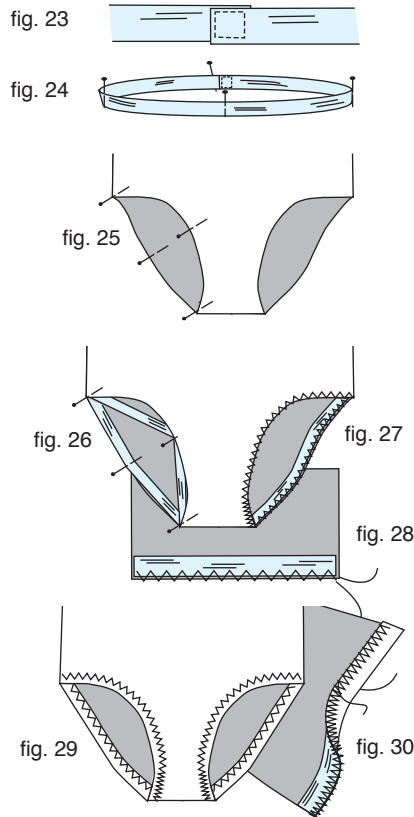

FINISHING

- Fold sleeve hem to wrong side by 2 cm (3/4") and topstitch (fig. 31-32).

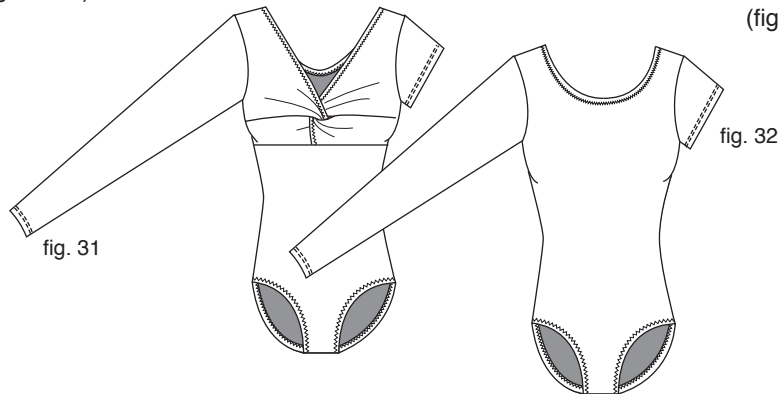

ÉLASTIQUES AUX CUISSSES / ÉLASTIQUE À L'ENCOLURE (MODÈLE A)

- Joindre les extrémités de l'élastique (fig. 23) et diviser en quatre parties égales à l'aide d'épingles (fig. 24).
- Diviser l'ouverture en quatre parties égales à l'aide d'épingles (fig. 25).
- Épingler l'élastique sur l'envers de l'ouverture en faisant correspondre les épingles (fig. 26). Pour l'encolure ronde, placez la couture de l'élastique au milieu dos.
- Coudre le bord vif au point zigzag («zig» sur l'élastique, «zag» dans le vide en tendant l'élastique entre les épingles pour qu'il s'ajuste à l'ouverture (fig. 27-28).
- Replier l'élastique cousu sur l'envers et surpiquer (fig. 29-30) en tendant l'élastique à plat.

FINITION

- Plier le bord inférieur de la manche sur l'envers de 2 cm (3/4") et surpiquer (fig. 31-32).

**LONGUEURS D'ÉLASTIQUES
ELASTIC LENGTHS**

Élastique 1 cm
3/8" Elastic

	Encolure ronde (A) Scoop neckline (A) X1		Encolure twist (B) Twist neckline (B) X1		Cuisse Leg opening X2	
	cm	"	cm	"	cm	"
F	49.5	19 1/2	65.8	25 7/8	29.3	11 1/2
G	52.3	20 5/8	68.2	26 7/8	30.7	12 1/8
H	55.1	21 3/4	70.5	27 3/4	32.0	12 5/8
I	58.0	22 7/8	72.9	28 3/4	33.4	13 1/8
J	60.8	23 7/8	75.3	29 5/8	34.7	13 5/8
K	63.6	25	77.7	30 5/8	36.1	14 1/4
L	66.5	26 1/8	80.1	31 1/2	37.5	14 3/4
M	68.8	27 1/8	83.0	32 5/8	39.1	15 3/8
N	71.2	28	85.9	33 7/8	40.8	16 1/8
O	73.6	29	88.8	35	42.5	16 3/4
P	76.0	29 7/8	91.7	36 1/8	44.2	17 3/8
Q	78.4	30 7/8	94.6	37 1/4	45.8	18
R	80.7	31 3/4	97.5	38 3/8	47.5	18 3/4
S	83.1	32 3/4	100.4	39 1/2	49.2	19 3/8
T	84.8	33 3/8	101.9	40 1/8	50.2	19 3/4
U	86.5	34	103.3	40 5/8	51.1	20 1/8
V	88.2	34 3/4	104.8	41 1/4	52.1	20 1/2
W	89.8	35 3/8	106.3	41 7/8	53.1	20 7/8
X	91.5	36	107.7	42 3/8	54.1	21 1/4
Y	93.2	36 3/4	109.2	43	55.0	21 5/8
Z	94.9	37 3/8	110.7	43 5/8	56.0	22
AA	96.6	38	112.1	44 1/8	57.0	22 1/2

MODÈLE B - VIEW B
TISSU PRINCIPAL - MAIN FABRIC
 150 cm / 59"

F - P

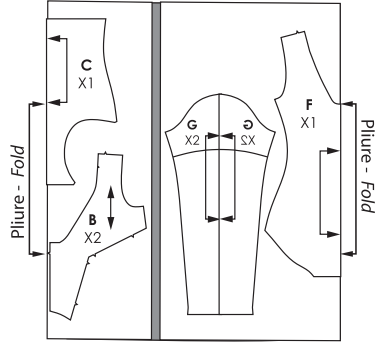

Q - AA

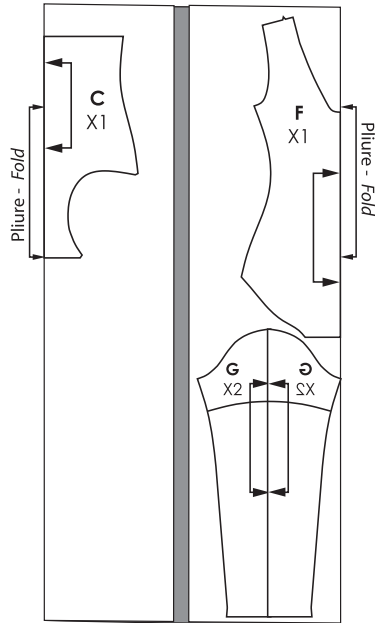

MODÈLE B - VIEW B
DOUBLURE - LINING
 150 cm / 59"

F - AA

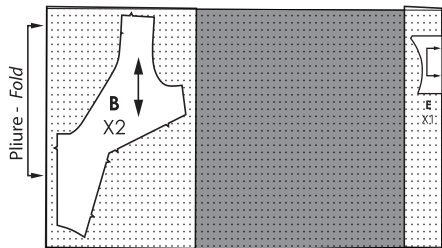

MODÈLE A - VIEW A
TISSU PRINCIPAL - MAIN FABRIC
 150 cm / 59"

F - T

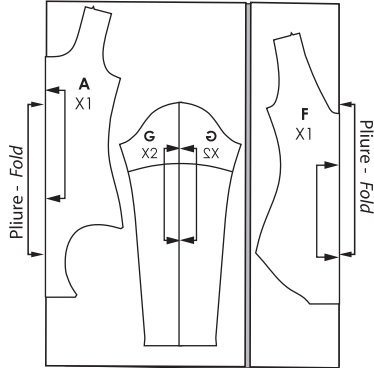

U - AA

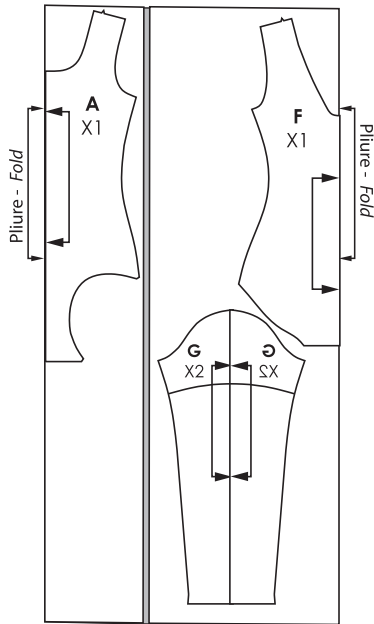

MODÈLE A - VIEW A
DOUBLURE - LINING
 150 cm / 59"

F - AA

