

CityBlitz®

Originalbetriebsanleitung
Original Instructions



CITYBLITZ® E-Scooter

Modell-Nr. : CB050SZ

CityBlitz® is a registered trademark
www.cityblitz.de

Hersteller / Manufacturer
CityBlitz GmbH
Heuchterstraße 68
41844 Wegberg
Germany

Inhaltsverzeichnis

1. Einführung	2
1.1 Technische Daten	2
1.2 Erläuterung der Symbole	3
1.3 Lieferumfang	4
1.4 Steuerungen und Teileliste	5
2. Verwendungszweck.....	7
3. Sicherheitshinweise.....	8
3.1 Allgemeine Sicherheitshinweise	8
3.2 Akku-Sicherheitshinweise.....	10
3.3 Sicherheitshinweise für das Batterieladegerät	10
4. Verwendung	12
4.1 Vor der ersten Verwendung	12
4.2 Batterie aufladen	12
4.3 Montage.....	13
4.4 Fahren	15
4.5 Beschreibung der Anzeige.....	17
5. Wartung, Reinigung und Pflege	18
5.1 Wartung	18
5.2 Reinigung	18
5.3 Lagerung und Transport	19
6. Entsorgung	20
7. Fehlerbehebung	21
8. Garantie.....	21
9. Konformitätserklärung.....	22

1. Einführung

Vielen Dank für Ihren Kauf des CityBlitz® E-Scooter URBAN. Wir möchten sicherstellen, dass unsere Kunden den CityBlitz® E-Scooter URBAN sicher verwenden, damit sie sorgenfreie Freude an ihrem Produkt haben. Das Fahren eines CityBlitz® E-Scooter URBAN kann gefährlich sein. Es ist wichtig, dass Sie üben und ein Gefühl für die sichere Verwendung Ihres CityBlitz® E-Scooter URBAN bekommen. Lesen Sie die Bedienungsanleitung vor der Benutzung und bewahren Sie sie für die spätere Verwendung auf. Wenn Sie den CityBlitz® E-Scooter URBAN an andere Personen weitergeben, geben Sie auch diese Bedienungsanleitung weiter. Die Nichtbeachtung dieser Bedienungsanleitung kann schwere Verletzungen hervorrufen und/oder das Produkt beschädigen. Zur besseren Lesbarkeit wird der CityBlitz® E-Scooter URBAN im nachfolgenden Text als „Produkt“ bezeichnet.

1.1 Technische Daten

Modell:	CB050SZ
Eingang:	42 V ---, 2 A
Batterietyp:	36V, 5.0Ah, Li-ion
Motorleistung:	250 W (Vorderrad)
Ladezeit:	ca. 3 h
Höchstgeschwindigkeit:	20 km/h
Reichweite:	15 km (unter der Voraussetzung, dass die Batterie vollständig geladen ist; das Gewicht des Nutzers 100 kg nicht überschreitet und mit 20 km/h auf einer ebenen Oberfläche gefahren wird)
Lichtquelle:	LED, 0,5 W
Abmessungen (Produkt eingeklappt):	97,5 x 43 x 114 cm
Abmessungen (Produkt ausgeklappt):	114 x 43 x 41 cm
Bremsentyp:	Elektrisch (Hinterrad)
Gewicht:	11,3 kg
Minimalgewicht (Nutzer):	30 kg
Maximalgewicht (Nutzer):	100 kg
Größe des Nutzers:	130-200 cm











Reifentyp:	Vollgummireifen
Betriebstemperatur:	-15 °C bis 50 °C
Lagertemperatur:	-20 °C bis 25 °C

Batterieladegerät	
Modell:	HLT-180-4201500
Eingang:	100-240 V~, 50/60 Hz, max. 2A
Ausgang:	42 V === , 1,5 A
Betriebs-/Lagertemperatur:	0 °C bis 40 °C
Hersteller:	Shenzhen hyleton technology Co.,Ltd

Die Spezifikationen können ohne vorherige Ankündigung geändert werden.

1.2 Erläuterung der Symbole

 GEFAHR	Signalwort, das eine Gefahr mit hohem Risiko anzeigt, die bei Nichtvermeidung zu schweren Verletzungen oder zum Tod führt.
 WARNUNG	Signalwort, das eine Gefahr mit mittlerem Risiko anzeigt, die bei Nichtvermeidung zu schweren Verletzungen oder zum Tod führen kann.
 VORSICHT	Signalwort, das eine Gefahr mit niedrigem Risiko anzeigt, die bei Nichtvermeidung zu leichten oder mittelschweren Verletzungen führen kann.
	Dieses Symbol markiert zusätzliche Informationen und Erläuterungen in Bezug auf das Produkt und seine Verwendung.
	Dieses Symbol steht für „Conformité Européenne“. Dies bedeutet „Übereinstimmung mit EU-Richtlinien“. Durch die CE-Markierung bestätigt der Hersteller, dass dieses Produkt mit einschlägigen europäischen Richtlinien und Verordnungen konform ist.
	Dieses Symbol steht für „geprüfte Sicherheit“. Mit diesem Symbol gekennzeichnete Produkte erfüllen die Voraussetzungen des deutschen Produktsicherheitsgesetzes (ProdSG).

	Lesen Sie diese Bedienungsanleitung vor der Verwendung sorgfältig und vollständig.
	Polaritätskennzeichnungen (+) und (-).
	Ausschließlich für die Benutzung in trockenen Innenräumen.
	Dies ist ein Produkt der Schutzklasse II.
	Höchstgeschwindigkeit: 20 km/h.
	Das Produkt darf nur von Personen mit einem Gewicht von mindestens 30 kg und maximal 100 kg verwendet werden.
	Tragen Sie persönliche Schutzausrüstung (PSA).
	Das Produkt darf nur von einer Person auf einmal verwendet werden.
	Nur auf flachen, trockenen Oberflächen verwenden.
	Verwenden Sie das Produkt nicht nach dem Konsum von Alkohol, Beruhigungsmitteln oder Psychopharmaka.
	Mindestalter (Nutzer): 14 Jahre

1.3 Lieferumfang

CityBlitz®E-Scooter URBAN	1
Lenkergriff	2
Bedienungsanleitung	1
Garantiekarte	1
Batterieladegerät	1
Datenbestätigung	1

1.4 Steuerungen und Teileliste

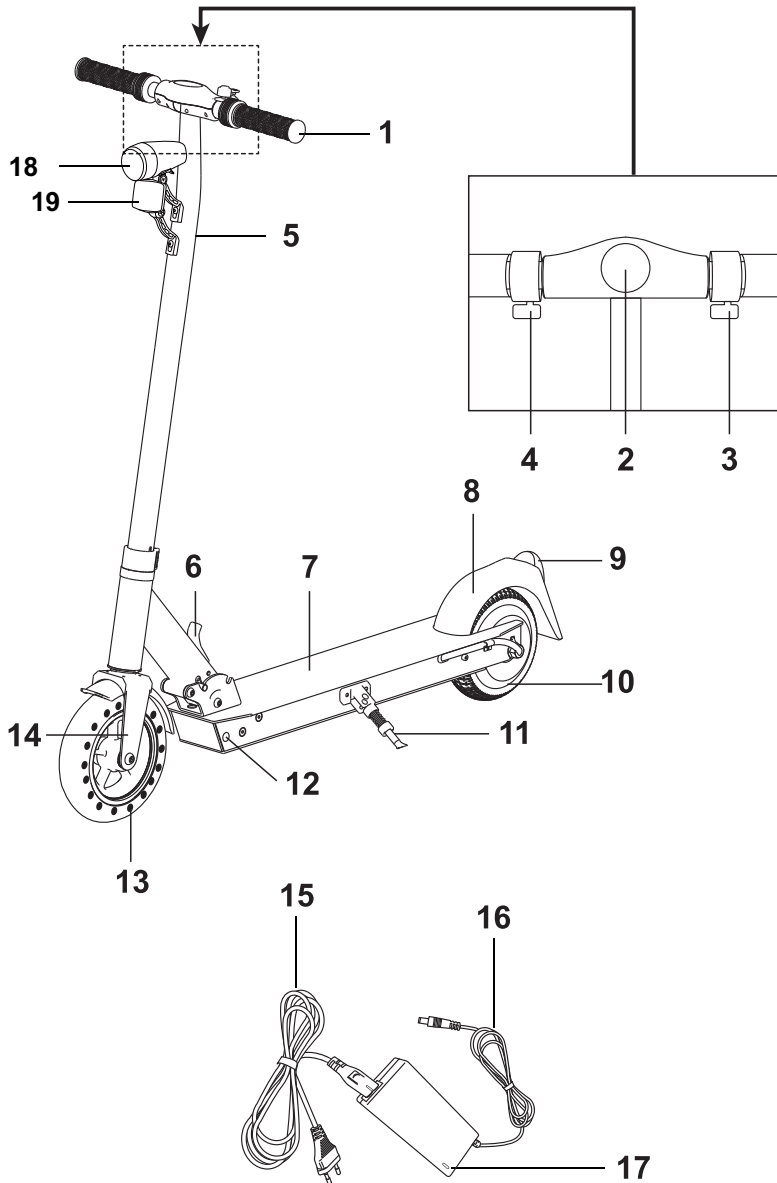

E-SCOOTER

1	Handgriff (L = links / R = rechts)
2	Anzeige
3	Beschleuniger
4	Elektrische Bremse
5	Lenksäule
6	Verriegelung für den Klappmechanismus
7	Fußplatte
8	Fußbremse
9	Rücklicht
10	Motor
11	Ständer
12	Ladeanschluss
13	Vorderrad
14	Ventil mit Staubkappe
15	Anschlussleitung mit Netzstecker
16	Ladekabel
17	LED-Ladeanzeige
18	Vorderlicht
19	Frontreflektor

Batterieladegerät

2. Verwendungszweck

- Das Produkt wurde von uns unter Anwendung größter Sorgfalt gefertigt und geprüft. Es entspricht in technischer Ausführung und Ausstattung den Vorschriften der STVZO und eKFV in Fassung vom 06.06.2019.
- Das Produkt darf nicht treppauf oder treppab, auf Rolltreppen oder auf öligen/eisigen Oberflächen verwendet werden. Wenn Sie auf unebenen Straßenbelag gelangen, heben Sie das Produkt an und gehen Sie am Hindernis vorbei.
- Das Produkt darf nur von einer Person auf einmal verwendet werden.
- Das Produkt darf nicht zum Transport von Passagieren, Objekten oder Tieren verwendet werden.
- Das Produkt ist nur für den privaten Gebrauch bestimmt. Es ist nicht für den kommerziellen Gebrauch, zum Beispiel zum Verleih, geeignet.
- Das Produkt ist kein Spielzeug und nicht für Kinder unter 14 Jahren geeignet.
- Dieses Produkt darf nur von Personen genutzt werden, die mehr als 30 kg und weniger als 100 kg wiegen. Die Größe des Nutzers sollte 130–200 cm betragen.
- Versuchen Sie nicht, das Produkt zu öffnen oder zu verändern. Bei Veränderungen am Produkt erlischt die Gewährleistung sowie die Betriebserlaubnis.
- Benutzen Sie das Produkt nur wie in dieser Bedienungsanleitung beschrieben. Jegliche andere Verwendung kann zu schweren Verletzungen des Nutzers/Zuschauers sowie zu Produkt- und/oder weiteren Sachschäden führen.
- Benutzen Sie das Produkt mit gesundem Menschenverstand und auf Ihre eigene Verantwortung. Seien Sie vorsichtig und kennen Sie Ihre Grenzen. CityBlitz GmbH ist für keine Schäden oder Verletzungen aufgrund der Verwendung dieses Produkts verantwortlich.
- Seien Sie stets vorsichtig und wachsam. Selbst bei normalem Gebrauch können externe Faktoren (Zuschauer, Umwelt, Wetter) die Sicherheit des Nutzers beeinflussen.

3. Sicherheitshinweise

Dieser Abschnitt listet die Sicherheitshinweise auf, die bei der Verwendung des Produkts beachtet werden müssen.

3.1 Allgemeine Sicherheitshinweise

⚠ GEFAHR Die Verwendung dieses Produkts kann gefährlich sein! Gewöhnen Sie sich Schritt für Schritt an das Produkt und nehmen Sie sich ausreichend Zeit zum Üben. Wie andere elektrische Beförderungsgeräte kann und soll dieses Produkt zur Fortbewegung verwendet werden. Es ist dementsprechend möglich, die Kontrolle zu verlieren, zu fallen und/oder in gefährliche Situationen zu gelangen, die weder durch Sorgfalt, noch durch Anleitungen oder Expertise vermieden werden können.

- Höchstgeschwindigkeit: 20 km/h.
- Schwangere Frauen sowie Menschen mit Behinderungen, Herzproblemen, Kopf-, Rücken-, oder Nackenbeschwerden (oder mit vorangegangenen Operationen an diesen Körperteilen) sollten dieses Produkt nicht verwenden.
- Verwenden Sie das Produkt nicht nach dem Konsum von Alkohol, Beruhigungsmitteln oder Psychopharmaka, die Ihre Urteilskraft beeinflussen können.
- Halten Sie stets einen Abstand von mindestens 1 Meter zu anderen Personen oder Hindernissen ein.
- Dieses Produkt sollte nur dann verwendet werden, wenn die Umgebung dem Nutzer und Zuschauern während des Gebrauchs Sicherheit gewährleistet.
- Achten Sie auf Hindernisse unmittelbar vor Ihnen und in der Ferne – eine ungehinderte Sicht trägt zu einer sicheren Verwendung bei!
- Wenn Sie das Produkt zusammen mit anderen Fahrern (in einer Gruppe) benutzen, stellen Sie sicher, dass Sie einen Abstand von mindestens 1 Meter voneinander einhalten, um Unfälle zu vermeiden.
- Fahren Sie keine scharfen Kurven, insbesondere bei hoher Geschwindigkeit.
- Vermeiden Sie schnelles Beschleunigen/Abbremsen. Es ist strengstens untersagt, den Körper bei hoher Geschwindigkeit übermäßig nach vorne oder nach hinten zu lehnen.
- Verwenden Sie das Produkt nicht unsachgemäß. Fahren Sie mit dem Produkt nicht über Bordsteine, Rampen, in Skate-Parks, in leeren Schwimmbecken oder auf andere Weise ähnlich wie auf einem Skateboard.
- Fahren Sie mit dem Produkt nicht über Schlaglöcher oder unebene Straßenbeläge.

- Verwenden Sie das Produkt nicht, um über Hindernisse, auf geneigten Oberflächen, Abhängen, Eis, Schnee, aufwärts oder abwärts über steiles Gefälle, Treppen oder Rolltreppen zu fahren. Keinem Regen aussetzen.
- Verwenden Sie das Produkt nicht auf Oberflächen mit Pfützen, die tiefer als 2 cm sind. Es besteht die Gefahr, den Motor zu überfluten.
- Versuchen Sie nicht, auf das Produkt oder vom Produkt herunter zu springen. Versuchen Sie nicht, Stunts oder Tricks mit dem Produkt durchzuführen.
- Lassen Sie sich während des Gebrauchs des Produkts nicht durch Musikhören, Tagträumen oder durch Ihr Mobiltelefon ablenken!
- Halten Sie während der Fahrt immer beide Haltegriffe fest.
- Verwenden Sie das Produkt nicht an schlecht beleuchteten Orten.
- Hören Sie auf, das Produkt zu verwenden, falls Herstellungsfehler auftreten sollten oder falls es beschädigt oder fallen gelassen wurde. Kontaktieren Sie die Service-Hotline, die auf der Garantiekarte angegeben ist.
- Tragen Sie komfortable Sportkleidung und Turnschuhe (Schuhe mit Schnürsenkeln und Gummisohlen), um beweglich zu sein. Fahren Sie niemals barfuß oder in Sandalen.
- Wählen Sie eine Oberfläche, die es Ihnen erlaubt, Ihre Fahrfähigkeiten zu verbessern.
- Wenn Sie Fußgängern oder anderen Hindernissen begegnen, stellen Sie sicher, dass Sie sicher überholen oder ausweichen können, bevor Sie weiter fahren.
- Benutzen Sie das Produkt und sein Zubehör bei moderaten Temperaturen. Achten Sie auf die Temperaturanforderungen, wenn Sie den Akku laden.
- Tragen Sie stets persönliche Schutzausrüstung (Handgelenk- Knie-, Kopf- und Ellenbogenschützer), die an das individuelle Körpergewicht und die Größe angepasst ist, um Verletzungen zu vermeiden. Ob das Tragen eines Helmes erforderlich ist, ist von den gesetzlichen Bestimmungen Ihrer Region abhängig. Zusätzlich ist es ratsam, Reflektoren zu tragen.
- Versuchen Sie niemals, mit einem anderen Produkt und/oder Fahrzeug mitzuhalten.

⚠ GEFAHR DER NICHTGEBRAUCH GESUNDEN MENSCHENVERSTANDS UND DIE NICHTBEACHTUNG DER OBEN BESCHRIEBENEN WARNUNGEN ERHÖHEN DAS RISIKO ERNSTHAFTER VERLETZUNGEN UND/ODER KÖNNEN ZUM TOD FÜHREN. MIT UMSICHT UND AUFMERKSAMKEIT ZU VERWENDEN!

3.2 Akku-Sicherheitshinweise

⚠ GEFAHR Batterien dürfen keiner übermäßigen Wärme – wie z. B. Sonneneinstrahlung, Feuer o. Ä. – ausgesetzt werden. Explosionsgefahr!

- Falls Sie den Akku länger als 30 Tage nicht benutzen werden, laden Sie ihn komplett auf.
- Laden Sie den Akku alle 90 Tage komplett auf, sonst könnte er sich selbst entladen und dauerhaft Schaden nehmen.
- Falls der Akku einen strengen Geruch verströmen oder heiß laufen sollte, hören Sie sofort auf, das Produkt zu benutzen. Der Akku kann nicht entfernt/ ausgetauscht werden. Er ist fest eingebaut.
- Der Akku muss aus dem Produkt entfernt werden, bevor es entsorgt wird. Öffnen Sie nicht das Gehäuse des Produkts und versuchen Sie nicht, den Akku selbst zu entfernen.
- Der Akku muss sicher entsorgt werden.

3.3 Sicherheitshinweise für das Batterieladegerät

- Das Produkt darf nur mit dem gelieferten Batterieladegerät verwendet werden.
- Das Batterieladegerät ist nicht für den Gebrauch von Personen (einschließlich Kindern) mit eingeschränkten körperlichen, sensorischen oder geistigen Fähigkeiten oder mangelnder Erfahrung und Kenntnis bestimmt, es sei denn, sie wurden von einer Person, die für ihre Sicherheit verantwortlich ist, zur Verwendung des Gerätes instruiert und beaufsichtigt.
- Kinder sollten beaufsichtigt werden, um sicherzustellen, dass sie nicht mit dem Ladegerät spielen.
- Reinigung und Wartung sollten nicht von Kindern durchgeführt werden.
- Kontrollieren Sie den Netzstecker und die Anschlussleitung regelmäßig. Wenn die Anschlussleitung beschädigt ist, muss sie vom Hersteller, seinem Kundendienst oder einer qualifizierten Person ersetzt werden, um Gefahren zu vermeiden.
- Entfernen Sie das Batterieladegerät vom Stromnetz und lassen Sie es abkühlen, bevor Sie es reinigen, lagern und transportieren.
- Schützen Sie die elektrischen Teile vor Feuchtigkeit. Tauchen Sie sie während der Reinigung nicht in Wasser oder andere Flüssigkeiten, um einen elektrischen Schock zu vermeiden. Halten Sie das Batterieladegerät nicht unter laufendes Wasser.
- Während des Ladens muss sich das Produkt an einem gut belüfteten Ort befinden.
- Entfernen Sie das Ladegerät vom Stromnetz, sobald der Akku vollständig geladen ist.

- Kontrollieren Sie das Batterieladegerät regelmäßig auf Schäden. Ein beschädigtes Batterieladegerät muss vor der erneuten Benutzung repariert werden.
- Verwenden Sie das Batterieladegerät nicht, wenn es Erschütterungen oder Aufprallen ausgesetzt war, fallen gelassen oder in irgendeiner anderen Weise beschädigt wurde.
- Verbinden Sie niemals ein beschädigtes Produkt mit dem Batterieladegerät. Gefahr eines Stromschlags!
- Nehmen Sie das Batterieladegerät niemals auseinander. Reparaturen müssen von einem akkreditierten Kundendienst durchgeführt werden. Falsche Montage kann zu Feuer oder Stromschlag führen.
- Benutzen Sie das Batterieladegerät niemals in der Nähe von explosiven oder entflammbareren Materialien. Es besteht Brand- und Explosionsgefahr.
- Kontrollieren Sie die technischen Daten, bevor Sie das Batterieladegerät mit dem Stromnetz verbinden. Stecken Sie das Batterieladegerät nur in eine Steckdose, die mit den technischen Daten auf dem Typenschild übereinstimmt. Gefahr eines Stromschlags!
- Das Batterieladegerät ist nur für den Gebrauch in Innenräumen bestimmt.
- Verwenden Sie das Batterieladegerät stets bestimmungsgemäß. Das Batterieladegerät ist nur für den Gebrauch mit dem im Produkt eingebauten Akku bestimmt. Anderweitiger Gebrauch kann zu Feuer oder elektrischem Schock führen.
- Stellen Sie sicher, dass das Batterieladegerät und der Ladeanschluss korrekt miteinander verbunden und nicht durch fremde Objekte behindert sind.
- Halten Sie den Ladeanschluss sauber und trocken und schützen Sie ihn vor Schmutz und Feuchtigkeit.
- Stellen Sie keine Objekte auf das Batterieladegerät und bedecken Sie es nicht, da dies zu Überhitzung führen könnte. Platzieren Sie das Batterieladegerät nicht in der Nähe einer Wärmequelle.
- Platzieren Sie die Anschlussleitung stets so, dass niemand darüber stolpern, darauf treten oder sie in irgendeiner anderen Art und Weise beschädigen kann. Bei Nichtbeachtung besteht das Risiko von Materialschaden oder Verletzungen.
- Trennen Sie das Ladegerät nicht vom Stromnetz, indem Sie an der Anschlussleitung ziehen. Fassen Sie immer den Netzstecker an, um die Stromverbindung zu trennen.
- Nicht wiederaufladbare Batterien dürfen nicht aufgeladen werden.

4. Verwendung

Dieser Abschnitt liefert Informationen über die korrekte Anwendung des Produkts. Es ist wichtig, diesen Anweisungen Folge zu leisten – für die Sicherheit des Nutzers und die Langlebigkeit des Produkts.

4.1 Vor der ersten Verwendung

- Nehmen Sie das Produkt und sein Zubehör aus der Verpackung.
- Kontrollieren Sie den Verpackungsinhalt auf Vollständigkeit und Schäden. Verwenden Sie das Produkt nicht, wenn der Verpackungsinhalt unvollständig ist oder beschädigt zu sein scheint. Bringen Sie es sofort zum Verkäufer zurück.
- Entsorgen Sie das Verpackungsmaterial gemäß den gesetzlichen Anforderungen.
- Bewahren Sie das Verpackungsmaterial auf, falls Sie es zum Verpacken, Versenden oder Transportieren des Produktes verwenden möchten.

⚠️ WARNUNG Erstickungsgefahr! Verpackungsmaterialien sind kein Spielzeug. Kunststofftüten und -folien können Erstickung zur Folge haben. Halten Sie sämtliches Verpackungsmaterial von Kindern fern.

4.2 Batterie aufladen

- Halten Sie die Ein-/Aus-Taste für 2 Sekunden gedrückt, um das Produkt vor dem Ladevorgang auszuschalten.
- Verbinden Sie das Ladekabel des Batterieladegeräts mit dem Ladeanschluss des Produkts.
- Verbinden Sie das andere Kabel des Batterieladegeräts mit dem Stromnetz.
 - * Die Ladeanzeige am Ladegerät leuchtet rot; dies zeigt an, dass das Produkt aufgeladen wird.
 - * Die Ladeanzeige am Ladegerät leuchtet grün; dies zeigt an, dass das Produkt vollständig aufgeladen ist.
- Entfernen Sie die Anschlussleitung und das Ladekabel, sobald das Produkt vollständig aufgeladen ist.

⚠️ WARNUNG Schließen Sie den Ladeanschluss nach jedem Laden. Laden Sie nicht, falls der Ladeanschluss verschmutzt oder nass sein sollte.



Es empfiehlt sich, den Akku immer vollständig aufzuladen.

4.3 Montage

1. Legen Sie das Produkt seitlich ab.
2. Um das Produkt zusammenzuklappen, ziehen Sie an der Verriegelung für den Klappmechanismus (A) und heben Sie anschließend die Lenksäule (B) an. Lassen Sie die Verriegelung für den Klappmechanismus aus.

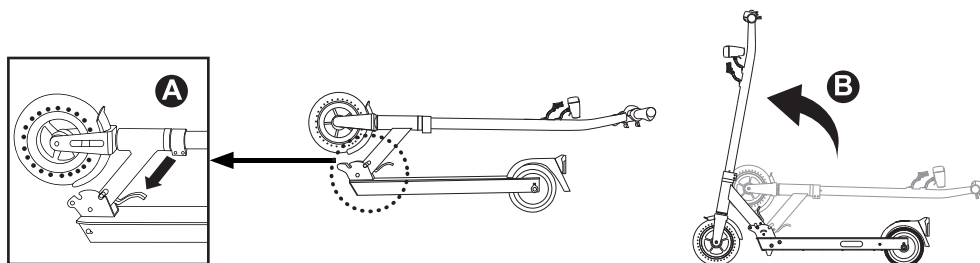

3. Stellen Sie das Produkt vertikal auf seine Räder und verwenden Sie den Ständer, um es abzustellen.

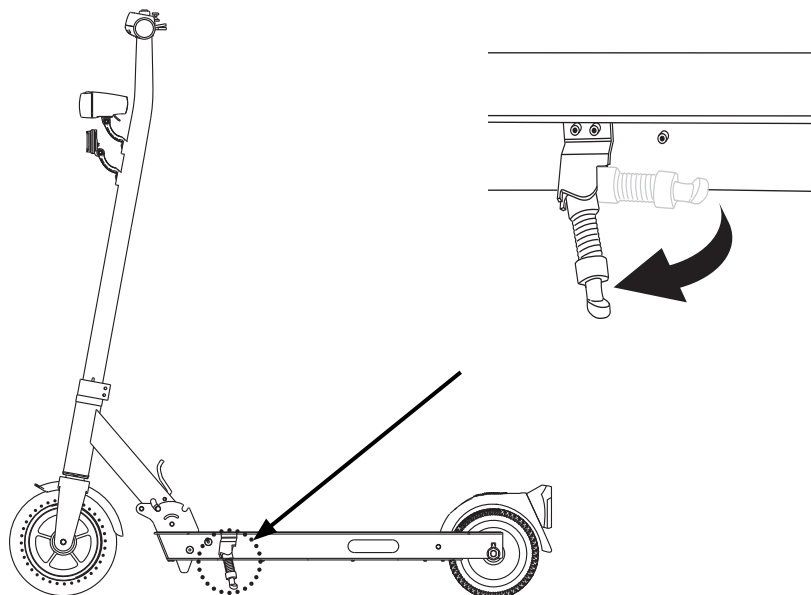

4. Ziehen Sie den rechten und linken Handgriff an der Griffstange fest. Achten Sie darauf, die entsprechend markierten Handgriffe fest in die Öffnungen zu drehen. Der mit „R“ markierte Handgriff sollte auf der rechten Seite und der mit „L“ markierte Handgriff auf der linken Seite befestigt werden. Die Handgriffe passen nicht in die gegenüberliegenden Öffnungen.

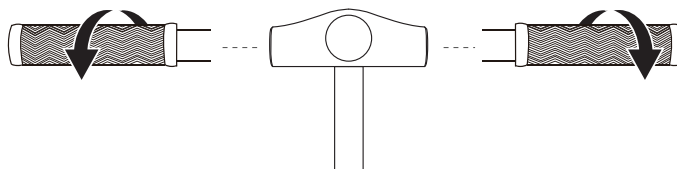

5. Befestigen Sie das vordere Licht mit der Sechskantschraube und dem Inbusschlüssel im Uhrzeigersinn am Mast.

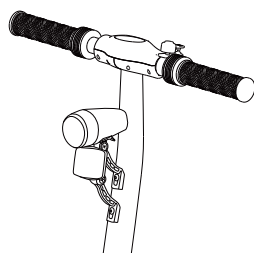

Um das Produkt zusammenzuklappen, ziehen Sie an der Verriegelung für den Klappmechanismus (A) und drücken Sie anschließend die Lenksäule (B) nach unten.

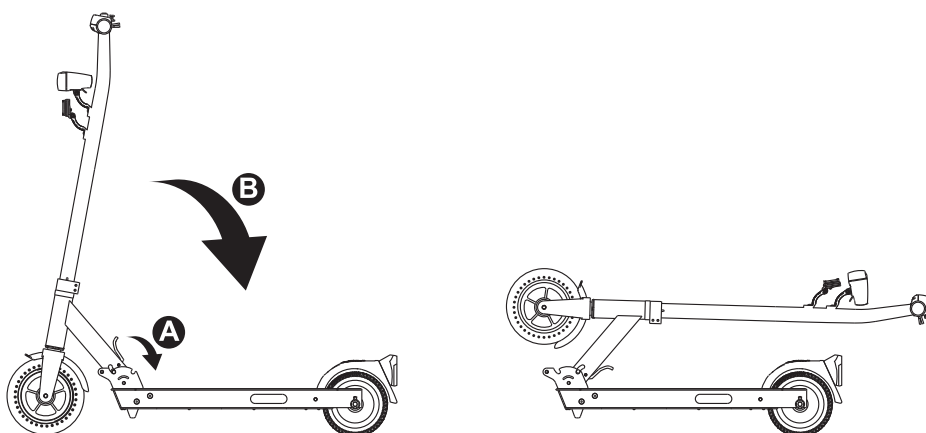

4.4 Fahren

Checkliste vor dem Fahren

- Räder** – Überprüfen Sie, dass die Räder nicht beschädigt oder übermäßig abgenutzt sind.
- Lose Teile** – Achten Sie darauf, dass alle Teile wie Muttern, Schrauben und Befestigungsmittel fest angezogen sind. Es sollten keine durch lockere Teile oder defekte Komponenten verursachte ungewöhnliche Geräusche hörbar sein.
- Einsatzgebiet** – Achten Sie darauf, dass das Einsatzgebiet offen und eben ist, frei von Hindernissen wie Motorrädern und Fahrrädern, sowie ohne Ablenkung durch Haustiere, Kinder oder andere Objekte.
- Gesetze und Bestimmungen** – Beachten und befolgen Sie immer die lokalen Gesetze und Bestimmungen.
- Sicherheitsausrüstung** – Tragen Sie stets persönliche Schutzausrüstung (Handgelenk- Knie-, Kopf- und Ellenbogenschützer). Das Tragen eines Helmes kann gemäß örtlichen Gesetzen oder Bestimmungen erforderlich sein.

1. Um das Produkt einzuschalten, halten Sie die Ein-/Aus-Taste 2 Sekunden lang gedrückt.

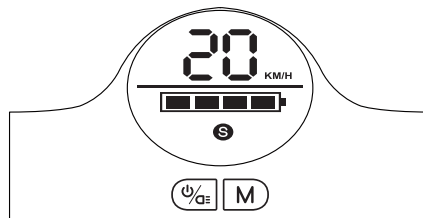

2. Drücken Sie die Aufwärts-/Abwärts-Taste, um die Getriebestufe auszuwählen. Die unterschiedlichen Gänge mit den entsprechenden Geschwindigkeiten finden Sie in der nachfolgenden Tabelle:

Getriebestufe	Geschwindigkeitsbereich
1	0 - 7 km/h
2	7 - 11 km/h
3	11 - 20 km/h

3. Klappen Sie den Ständer ein.
4. Setzen Sie einen Fuß auf die Fußplatte und den zweiten Fuß auf den Boden, um eine bessere Balance zu halten, und drücken Sie vorsichtig auf den Beschleuniger, um loszufahren. Sobald Sie ausreichend Balance haben, ist es sicherer, den zweiten Fuß ebenfalls auf die Fußplatte zu stellen. Je stärker Sie auf den Beschleuniger drücken, desto höher ist die Geschwindigkeit.
5. Lassen Sie den Beschleuniger los und drücken Sie vorsichtig auf die elektrische Bremse, um das Produkt zum Stehen zu bringen. Steigen Sie langsam ab, setzen Sie dazu einen Fuß nach dem anderen auf den Boden.
6. Schalten Sie das Produkt aus, wenn die Fahrt vorüber ist, indem Sie die Ein-/Aus-Taste etwa 2 Sekunden lang gedrückt halten.

⚠️ WARNUNG Halten Sie das Produkt während der Fahrt nicht mit nur einer Hand fest. Versuchen Sie nicht, während der Fahrt Stunts oder Tricks durchzuführen.



Dieses Produkt ist mit einer elektrischen Bremse am Vorderrad und mit einer Fußbremse am Hinterrad ausgestattet. Verwenden Sie zum Anhalten immer die elektrische Bremse. Die Fußbremse sollte nur verwendet werden, wenn die elektrische Bremse nicht ordnungsgemäß funktioniert.

⚠️ VORSICHT Setzen Sie die Fußbremse nicht übermäßig ein. Bei übermäßiger Verwendung wird der Reifen schneller abgenutzt.



Fahrten mit gemäßigter Geschwindigkeit erhöhen die Reichweite, während Fahrten mit langfristig hohen Geschwindigkeiten, häufigen Starts und Stopps, Leerläufen sowie häufigem Beschleunigen und Abbremsen die Reichweite reduzieren.

4.5 Beschreibung der Anzeige

Anzeige-Modi und Beschreibung

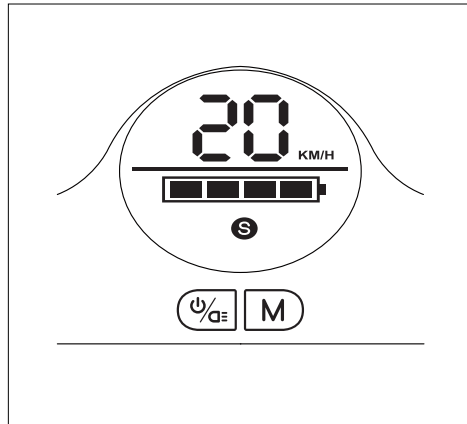

	Kraftschlüssel	Drücken Sie 2 Sekunden, um das Gerät ein- oder auszuschalten.
	Modustaste	Wenn der Roller eingeschaltet ist, um den Schlüssel zu öffnen und den Gang zu schalten (insgesamt 3 Gänge).
	Verbleibende Batterie	75%-100% 50%-75% 25%-50% 0%-25%
	Geschwindigkeitsstufe	<ul style="list-style-type: none"> * Wenn hellweiß ist, ist das ein niedriger Gang, maximal 7 km / h * Wenn leuchtend gelb ist, ist das hohe Geschwindigkeit, max: 11 km / h * Wenn leuchtend rot ist, ist das hohe Geschwindigkeit, max: 20 km / h

⚠️ WARNUNG Die Verwendung dieses Produkts kann gefährlich sein! Gewöhnen Sie sich Schritt für Schritt an das Produkt und nehmen Sie sich ausreichend Zeit zum Üben.

5. Wartung, Reinigung und Pflege

5.1 Wartung

Das Produkt und sein Zubehör sind wartungsfrei und dürfen nicht vom Nutzer selbst repariert werden. Bei Fragen oder Problemen kontaktieren Sie die Service-Hotline, die auf der Garantiekarte angegeben ist.

5.2 Reinigung

- Schalten Sie das Produkt vor der Reinigung aus.
- Trennen Sie vor der Reinigung die Verbindung zum Stromnetz und entfernen Sie die Ladekabel vom Produkt.
- Benutzen Sie zur Reinigung niemals Lösungs-/ Scheuermittel, harte Pinsel oder metallische bzw. scharfe Objekte. Lösungsmittel sind schädlich und können Kunststoffe beschädigen. Scheuer- und Schleifmittel können Oberflächen zerkratzen.
- Säubern Sie das Batterieladegerät und das Produkt mit einem leicht angefeuchteten Tuch. Trocknen Sie danach alle Teile mit einem trockenen Tuch.

⚠ WARNUNG Tauchen Sie das Produkt und das Batterieladegerät nicht in Wasser oder andere Flüssigkeiten. Halten Sie das Produkt oder das Batterieladegerät nicht unter laufendes Wasser. Gefahr eines Stromschlags!

⚠ WARNUNG Reinigen Sie das Produkt nicht mit einem Wasserhochdruckgerät.

5.3 Lagerung und Transport



Lagern Sie das Produkt, vorzugsweise in seiner Originalverpackung, an einem trockenen und sauberen Ort, der unzugänglich für Kinder ist.

- Schalten Sie das Produkt während des Transports aus.
- Das Produkt sollte nur in seiner Originalverpackung versendet werden. Werfen Sie die Verpackung nicht weg, da Sie diese künftig benötigen können, um das Produkt zu transportieren.
- Sichern Sie das Produkt während des Transports (z. B. durch Benutzung eines Gummiseils), um ein Hinunter- oder Umfallen zu verhindern.
- Schützen Sie das Produkt vor Aufprall oder Vibration, besonders beim Transport in einem Fahrzeug.

⚠️ WARNUNG Das Produkt enthält einen eingebauten Li-Ion Akku. Li-Ion Akkus werden als gefährliche Waren zum Transport betrachtet und sollten nur dann transportiert werden, wenn örtliche Bestimmungen und Vorschriften es erlauben.



Falls Sie planen, mit dem Produkt im Flugzeug oder mit anderen Transportformen zu verreisen, fragen Sie bei Ihrem Reiseunternehmen nach, ob der Transport des Produkts möglich und erlaubt ist.

6. Entsorgung



Dieses Symbol weist darauf hin, dass dieses Produkt innerhalb der EU nicht über den normalen Haushaltsmüll entsorgt werden darf. Recyceln Sie das Gerät verantwortungsbewusst, um mögliche Umwelt- und Gesundheitsschäden zu vermeiden und um eine nachhaltige Wiederverwendung von Materialrohstoffen zu unterstützen. Um das Produkt zu entsorgen, setzen Sie sich mit dem Rückgabe- und Sammelsystem in Verbindung oder kontaktieren Sie den Verkäufer, bei dem Sie das Produkt erworben haben. Dort wird das Produkt für ein umweltgerechtes Recycling entgegengenommen.



Umweltfreundliche Entsorgung der Batterien. Entsorgen Sie die Batterien nicht über den normalen Hausmüll. Setzen Sie sich mit dem Rückgabe- und Sammelsystem ihrer Gemeinde in Verbindung oder kontaktieren Sie den Verkäufer, bei dem Sie das Produkt erworben haben.



Das Verpackungsmaterial kann in den Rohstoffkreislauf zurück geführt werden. Entsorgen Sie das Verpackungsmaterial nach den gesetzlichen Bestimmungen. Informationen können über das Rückgabe- und Sammelsystem Ihrer Gemeinde eingeholt werden.

7. Fehlerbehebung

Problem	Ursache	Behebung
Das Produkt funktioniert nicht.	Das Produkt ist nicht eingeschaltet.	Drücken Sie die Ein-/Aus-Taste, um das Produkt einzuschalten.
	Der Akku ist nicht aufgeladen.	Laden Sie den Akku vollständig auf.
Das Batteriesymbol blinkt.	Der Akku ist nicht ausreichend geladen.	Laden Sie den Akku vollständig auf.
Das Display ist eingeschaltet aber das Produkt bewegt sich nicht.	Der Akkustand ist niedrig (das Batteriesymbol zeigt 1 oder 2 Balken an). Das Produkt wechselt in einen Sicherheitsmodus.	Wechseln Sie auf Getriebestufe 1. Fahren Sie nach Hause und laden Sie den Akku vollständig auf.
Der Scheinwerfer schaltet sich nicht ein.	Das Produkt ist nicht eingeschaltet.	Drücken Sie die Ein-/Aus-Taste, um das Produkt einzuschalten.
	Der Scheinwerfer ist beschädigt.	Kontaktieren Sie die Service-Hotline, die auf der Garantiekarte angegeben ist.

8. Garantie

Das Produkt wird mit einer Garantiekarte geliefert. Benutzen Sie das Produkt nicht, wenn es Herstellungsfehler aufweist, beschädigt oder fallen gelassen wurde. Kontaktieren Sie die Service-Hotline, die auf der Garantiekarte angegeben ist.

9. Konformitätserklärung

EG-Konformitätserklärung

Wir, CityBlitz GmbH
Heuchterstraße 68
41844 Wegberg

erklären in alleiniger Verantwortung, dass das weiter unten genannte Produkt

Geräteart	:	Elektronischer Motorroller (Electric Scooter)
Handelsbezeichnung	:	E-SCOOTER URBAN
Handelsmarke	:	CityBlitz®
Modell	:	CB050SZ

die grundlegenden Anforderungen der aufgeführten EG Richtlinien erfüllt:

1. EMV Richtlinie 2014/30/EU
EN 61000-6-3:2007+A1:2011
EN 61000-6-1:2007
EN 61000-3-2:2014
EN 61000-3-3:2013
2. Niederspannungsrichtlinie 2014/35/EU
EN 60335-1:2012+A11
EN 60335-2-29:2004+A2
EN 62233:2008
3. Batterien und Akkumulatoren sowie Altbatterien und Altakkumulatoren 2006/66/EG
4. RoHS-Richtlinie (EU) 2015/863 zur Änderung von Anhang II zu 2011/65/EU
5. WEEE Richtlinie 2012/19/EU
6. Maschinenrichtlinie 2006/42/EG
EN ISO 12100:2010
EN60335-1:2012+A11:2014+A13:2017

Bevollmächtigte Person für die Zusammenstellung der technischen Unterlagen:

Name: Manuel Aberle, Geschäftsführer
Anschrift: CityBlitz GmbH
Heuchterstraße 68
41844 Wegberg

Wegberg, 06. November 2019

Ort, Datum



Unterschrift:
Manuel Aberle
Geschäftsführer

Table of Contents

1. Introduction	24
1.1 Technical Data	24
1.2 Symbols Explanation	25
1.3 Scope of Delivery	26
1.4 Controls and Part List	27
2. Intended Use	29
3. Safety Instructions	29
3.1 General Safety Instructions	29
3.2 Battery Safety Instructions	31
3.3 Battery Charger Safety Instructions	31
4. Use	33
4.1 Before First Use	33
4.2 Charging the Battery	33
4.3 Assembling	34
4.4 Riding	36
4.5 Describing the Display	38
5. Maintenance, Cleaning and Care	39
5.1 Maintenance	39
5.2 Cleaning	39
5.3 Storage and Transportation	40
6. Disposal	40
7. Troubleshooting	41
8. Warranty	41
9. Declaration of Conformity	42

1. Introduction

Thank you for purchasing the CityBlitz® E-Scooter URBAN. We want our customers to safely use the CityBlitz® E-Scooter URBAN so that they can enjoy the product worry free. Riding a CityBlitz® E-Scooter URBAN can be dangerous. It is important that you practise and get a feeling of the safe use of your CityBlitz® E-Scooter URBAN. Read the instruction manual before use and keep it for future reference. If you pass the CityBlitz® E-Scooter URBAN to others, also pass this instruction manual along. Non-observance of this instruction manual can cause severe injuries and/ or damage the product. To ensure a better legibility the following text refers to the CityBlitz® E-Scooter URBAN as product.











1.1 Technical Data







Model:	CB050SZ
Input:	42V ---, 2A
Battery type:	36V, 5.0Ah, Li-ion
Motor power:	250 W (front tire)
Charging time:	approx. 3 h
Permitted maximum speed:	20 km/h
Range:	15 km (provided the battery is fully charged; the user weight is not more than 100 kg and is moving at a speed of 20 km/h on a flat surface)
Light source:	LED, 0.5 W
Dimensions (product folded):	97.5 x 43 x 114 cm
Dimensions (product open):	114 x 43 x 41 cm
Brake type:	Electric (back);
Weight:	11.3 kg
Minimum weight (user):	30 kg
Maximum weight (user):	100 kg
User height:	130-200 cm
Tires material:	Rubber tires
Operating temperature:	-15 °C to 50 °C
Storage temperature:	-20 °C to 25 °C

Battery charger	
Model:	HLT-180-4201500
Input:	100-240 V~, 50/60 Hz, max. 2 A
Output:	42 V --- , 1.5 A
Operating/storage temperature:	0 °C to 40 °C
Storage temperature:	-20 °C to 25 °C
Manufacturer:	Shenzhen hyleton technology Co.,Ltd

Specifications subject to change without notice.

1.2 Symbols Explanation

 DANGER	The signal word that indicates a hazard with a high level of risk which, if not avoided, will result in death or serious injury.
 WARNING	The signal word that indicates a hazard with a medium level of risk which, if not avoided, could result in death or serious injury.
 CAUTION	The signal word that indicates a hazard with a low level of risk which, if not avoided, could result in minor or moderate injury.
	This symbol marks additional information and explanations with regards to the product and its use.
	This symbol stands for “Conformité Européenne”, which means “Conformity with EU-directives”. With the CE-marking the manufacturer confirms that this product complies with applicable European directives and regulations.
	This symbol stands for “tested safety”. Products which carry this symbol comply with the German Product Safety Law (ProdSG).
	Read the instruction manual carefully and completely before use.
	Polarity indication (+) and (-).
	For dry indoor use only.
	This product is classified as protection class II.

	Permitted maximum speed: 20 km/h.
	The product must only be used by persons with a weight of more than 30 kg and less than 100 kg.
	Wear Personal Protective Equipment (PPE).
	The product must only be used by one person at a time.
	Only use on flat, dry and even surfaces.
	Do not use the product after consuming alcohol, sedatives or psychoactive drugs.
	Minimum age (user): 14 years

1.3 Scope of Delivery

CityBlitz®E-Scooter URBAN	1
Handle grip	2
Instructional manual	1
Warranty card	1
Battery charger	1
Data confirmation	1

1.4 Controls and Part List

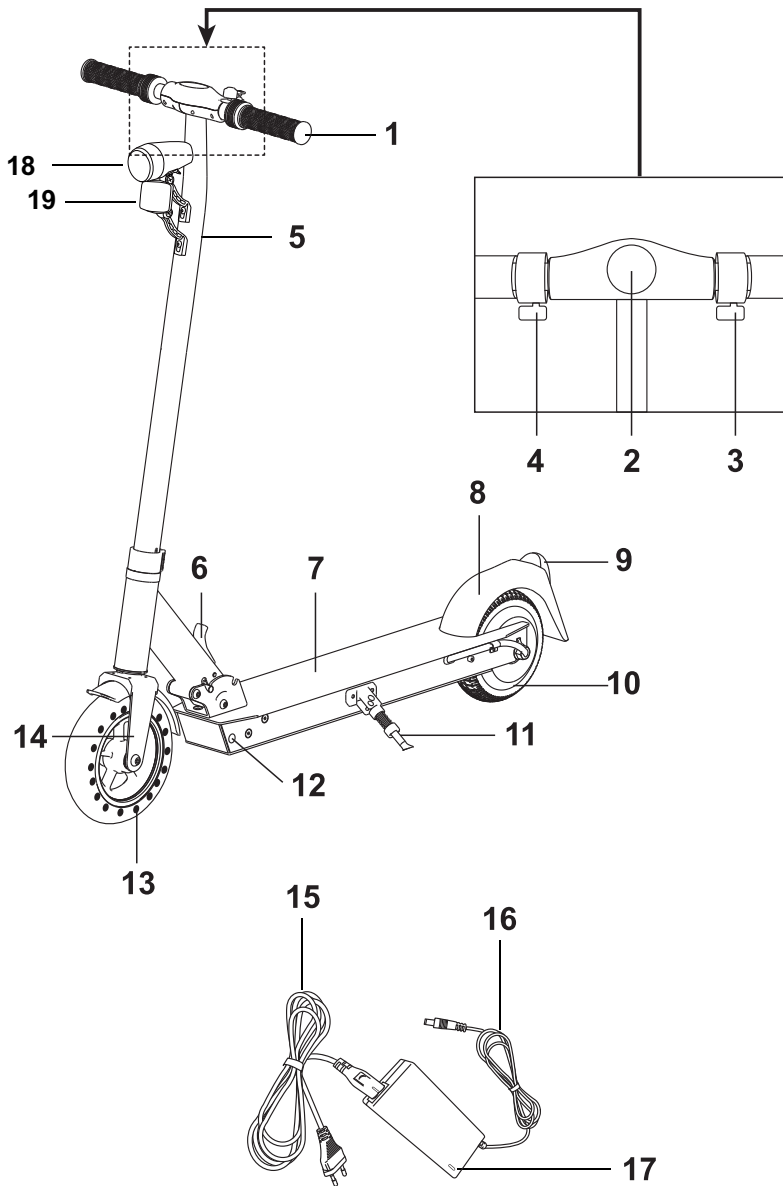

E-SCOOTER	1	Hand grip (L = left / R = right)
	2	Display
	3	Accelerator
	4	Electric brake
	5	Front pole
	6	Folding wrench
	7	Deck grip
	8	Mudguard
	9	Rear light
	10	Motor
	11	Kickstand
	12	Charging port
	13	Front wheel
	14	Fork
Battery Charger	15	Power cable with plug
	16	Charging cable
	17	Charging indicator
	18	Headlight
	19	Front reflector

2. Intended Use

- The product was manufactured and tested by us using the utmost care. It corresponds in technical design and equipment to the regulations of the STVZO and eKFV as amended from 06.06.2019.
- The product may only be used on flat, dry and smooth surfaces be used. It may not be upstairs or downstairs, on escalators or be used on oily / icy surfaces. If you are on uneven Road pavement, lift the product and go on Obstacle over.
- The product must only be used by one person at a time.
- The product must not be used to transport passengers, objects or animals.
- The product is only intended for private use. It is not suitable for commercial use, for example, rental.
- The product is not a toy and is not suitable for children under 14 years.
- The product must only be used by users weighing more than 30 kg and less than 100 kg. The user height should be in a range of 130-200 cm.
- Do not try to open or modify the product. at Changes to the product will void the warranty and the Operating license.
- Only use the product as described in this instruction manual. Any other use can cause severe injuries to the user/bystander and damage to the product and/or other property.
- Use this product with common sense and at your own risk. Be careful and know your limitations. CityBlitz GmbH is not liable for damages or injuries resulting from the use of this product.
- Always be cautious and vigilant. Even during normal use external factors (bystanders, environment, weather) can compromise user's safety.

3. Safety Instructions

This section lists the safety instructions that should be followed while using the product.

3.1 General Safety Instructions

⚠ DANGER The use of this product can be dangerous! Get used to the product step-by-step and take sufficient time to practice. Like other electric ride-on products, this product can and is intended to move. It is therefore possible to lose control, fall and/or get into dangerous situations that cannot be eliminated, even with fair amount of care, instruction or expertise.

- Permitted maximum speed is 20 km/h.
- Pregnant women as well as people with disabilities, heart problems, head, back or neck ailments (or prior surgeries to these areas), should not use this product.
- Do not use the product after consuming alcohol, sedatives or psychoactive drugs that could impair your judgment.
- Always keep a distance of at least 1 meter from others and from any obstacles.
- The product should only be used, if the surroundings allow the user and bystanders to be safe during operation.
- Pay attention to obstacles directly in front and at a distance - an unobstructed view contributes to a safe use!
- If you are using the product together with other riders (in a group), ensure to maintain a distance of at least 1 meter from each other to avoid accidents.
- Do not turn sharply, especially at high speeds.
- Avoid rapid acceleration/deceleration. Speeding with body leaning excessively forward or backward is strictly prohibited.
- Do not abuse the product. Do not ride the product on curbs, ramps, skate park, empty pool, or in any ways similar to a skateboard.
- Do not ride the product where it is not permitted, for example, near motor vehicles, on public roads, crowded areas, near or over potholes, and cracks or uneven pavement.
- Do not use the product to drive over obstacles, inclined surfaces, slopes, ice, snow, climb up or down steep hills, or up and down the stairs or escalators. Do not expose to rain.
- Do not use the product on surfaces with puddles more than 2 cm deep. Risk of flooding the motor.
- Do not attempt to jump on or off the product. Do not attempt any stunts or tricks with the product.
- Do not get distracted while using the product by using the phone, listening to the music, or simply daydreaming!
- When driving, always hold both handle grips.
- Do not use the product at night or in poorly lit areas.
- Stop using the product if it has manufacturing defects, is damaged or was dropped. Contact the service hotline provided on the warranty card.
- Wear comfortable sportswear and athletic shoes (lace-up shoes with rubber soles) to be mobile. Never ride bare feet or in sandals.
- Choose a surface that allows you to improve your driving skills.
- When you come across pedestrians or other obstacles, check if you can pass by safely or not, before you continue.

- Only use the product and its accessories in moderate temperatures. Pay attention to the temperature requirements to charge batteries.
- Always wear personal protective equipment (wrist, knee, head and elbow protection) that is suitable for individual body weight and size, to prevent injuries. Helmet may be legally required by the local law or regulation in your area. Additionally, it is advisable to wear safety reflectors.
- Never tag along with another product and/or vehicle.

⚠ DANGER FAILURE TO USE COMMON SENSE AND HEED TO THE ABOVE WARNINGS INCREASES RISK OF SERIOUS INJURY AND/OR DEATH. OPERATE WITH CAUTION AND ATTENTION!

3.2 Battery Safety Instructions

⚠ DANGER Batteries shall not be exposed to excessive heat such as sunshine, fire or the like. Danger of explosion!

- Fully charge the battery if not in use for over 30 days.
- Fully charge the battery every 90 days, or the battery may self-discharge and get damaged.
- If the battery releases a strong odour or becomes hot, stop using the product immediately. The batteries cannot be removed/replaced; they are built-in.
- The battery must be removed from the product before it is scrapped. Do not open the housing of the product and do not try to remove the battery yourself.
- The battery is to be disposed of safely.

3.3 Battery Charger Safety Instructions

- The product is only to be used with the battery charger provided.
- This battery charger is not intended for use by persons (including children) with reduced physical, sensory or mental capabilities, or lack of experience and knowledge, unless they have been given supervision or instruction concerning use of the appliance by a person responsible for their safety.
- Children should be supervised to ensure that they do not play with the battery charger.
- Cleaning and user maintenance shall not be made by children.
- Regularly check the power plug and power cable for damage. If damaged, it must be replaced by the manufacturer, its service agent or similarly qualified persons in order to avoid a hazard.
- Disconnect the battery charger from the power supply and allow it to cool before cleaning, storage and transportation.

- Protect the electrical parts against moisture. Do not immerse them in water or other liquids while cleaning or during use to avoid electric shock. Do not hold the battery charger under running water.
- During charging, the product must be placed in a well-ventilated area.
- Disconnect the battery charger from the power supply as soon as the battery is fully charged.
- Check the battery charger regularly for damage. A damaged battery charger must be repaired before use.
- Do not use the battery charger, if it has been exposed to shocks or impacts, if it has been dropped or damaged in any other way.
- Never connect a damaged product to the battery charger. Risk of electric shock!
- Never dismantle the battery charger. Repairs must be performed by an accredited after-sales service. Incorrect assemblies could cause fire or electric shock.
- Never use the battery charger near explosive or flammable materials. There is a risk of fire and explosion.
- Check the technical data before connecting the battery charger to the power supply. Only connect the battery charger to a socket which corresponds to the technical details shown on the rating label. Risk of electric shock!
- The battery charger is intended for indoor use only.
- Do not misuse the battery charger. The battery charger is only intended to be used with the battery built inside the product. Other uses could lead to fire or electric shock.
- Ensure that the battery charger and the charging port are connected correctly and not obstructed by foreign objects.
- Keep the charging port clean and dry, and protect it from dirt and humidity.
- Do not place any objects on the battery charger and do not cover it, as this could lead to overheating. Do not place the battery charger close to a heat source.
- Always place the power cable in such a way that no one can trip over, step on it or damage it in any other way. Failure to do so can lead to a risk of material damage and injuries.
- Do not disconnect the battery charger from the power supply by pulling the power cable. Always pull the plug itself.
- Do not charge non-rechargeable batteries.

4. Use

This section provides information on how to correctly use the product. It is important to adhere to these instructions for the user's safety and longevity of the product.

4.1 Before First Use

- Remove the product and accessories from packaging.
- Check the package contents for completeness and damage. Do not operate the product if package content is incomplete or appears damaged. Return it immediately to the retailer.
- Dispose of the packaging material in accordance with the legal provisions.
- Store the packaging material if you want to use it to pack, ship or transport the product.

⚠ WARNING Risk of suffocation! Packaging materials are not toys. Plastic bags and foils can cause suffocation. Always keep all packaging materials away from children.

4.2 Charging the Battery

- Press and hold the power on/off button for 2 seconds to turn off the product before charging.
- Connect the charging cable of the battery charger into the charging port of the product.
- Connect the other cable of the battery charger into the power supply.
 - * The charging indicator on the charger turns red; this suggests the product is being charged.
 - * The charging indicator on the charger turns green; this suggests that the product is fully charged.
- Unplug the power cable and charging cable once the product is fully charged.

⚠ WARNING Always close the charging port cover after charging. Do not charge if the charging port is dirty or wet.



It is recommended to always fully charge the battery.

4.3 Assembling

1. Lay down the product sideways.
2. To unfold the product, pull the folding latch (A) and subsequently lift the steering column (B). Release the folding latch.

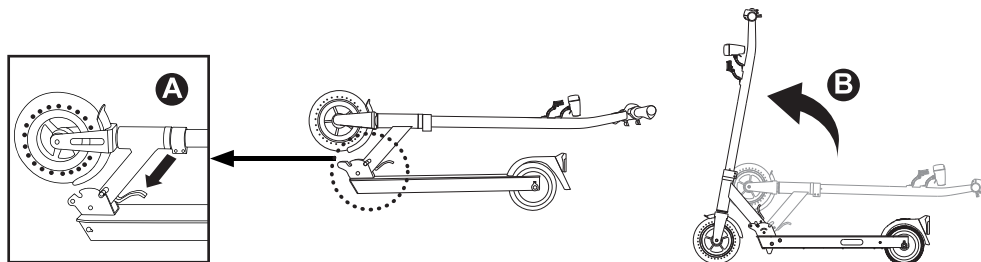

3. Place the product vertically on its tires and use the kickstand to park it.

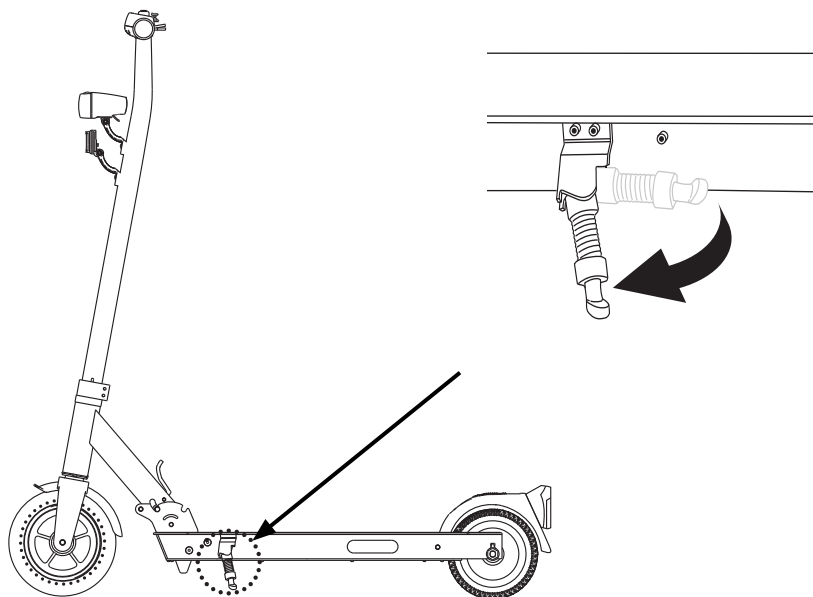

4. Tighten the right and left hand grips on the handle bar. Ensure appropriately marked hand grips are being tightened into the slots. The hand grip marked 'R' should be fixed on the right side and the one marked 'L' on the left side. The hand grips do not fit into opposite slots.

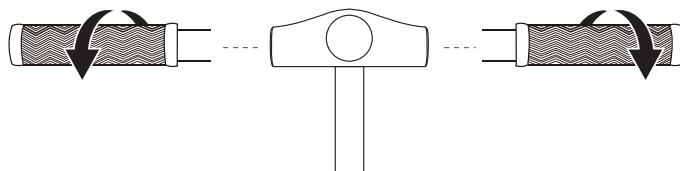

5. Pls Fix the front light on the pole by hexagon screw and allen driver in the clockwise direction.

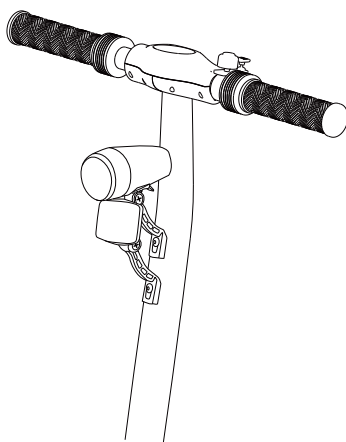



To fold the product, pull the folding latch (A) and subsequently push the steering column down (B).

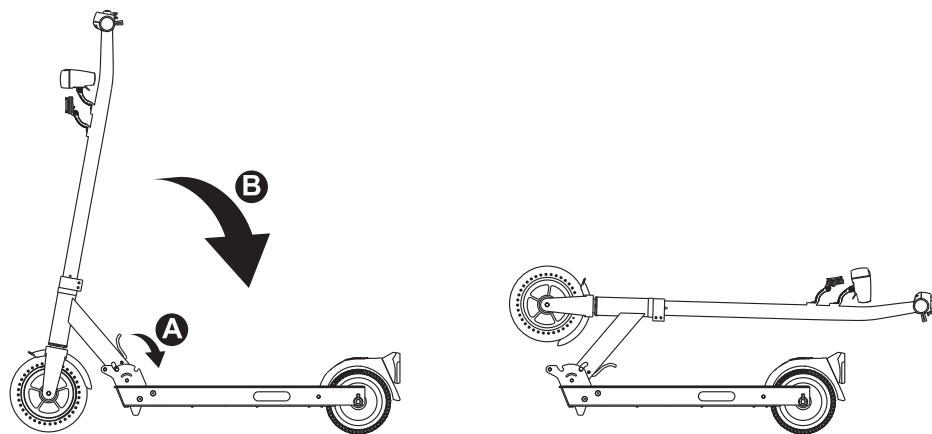

4.4 Riding

Pre-ride checklist

- Wheels** - Check that the wheels are not damaged or worn excessively.
- Loose parts** - Ensure that all parts, such as nuts, bolts and fasteners are secure. There should not be any unusual sound from loose parts or broken components.
- Area of operation** - Ensure that the area of operation is open and flat, free of any obstructions such as motorcycles and bicycles, and no distraction of pets, children and other objects.
- Laws and regulations** - Always check and obey any local laws or regulations.
- Safety gear** - Always wear personal protective equipment (wrist, knee, head and elbow protection). Helmet may be legally required by local law or regulation in your area.

1. Attach the license plate bracket on the right side of the rear wheel with the Phillips screwdriver and the Phillips screwdriver clockwise.

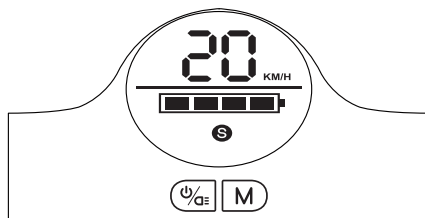

2. When the scooter is switched on, double-click quickly to shift gears (2 gears in total).

Speed gear	Speed range
1	0 - 7 km/h
2	7 - 11 km/h
3	11 - 20 km/h

3. Fold the kickstand.
4. Put one foot on the footplate and the second foot on the floor, accelerate by 2-3 strong kicks the scooter (scooter can not speed up the stand) and press gently on the accelerator, to start driving. Once you have enough balance, it is safer to second foot also on the foot plate. The stronger you are on the Press accelerator, the higher the speed.
5. Release the accelerator and gently press the electric brake to stop the product. Gradually get down, putting one foot down at a time.
6. Turn off the product when the ride is over by holding and pressing the on/off button for about 2 seconds.

⚠ WARNING Do not ride while holding the product with just one hand. Do not attempt any stunts or tricks while riding.



This product is equipped with an electric brake on the front wheel and a disc brake on the rear wheel. Always use both brakes to stop.



Travelling at a moderate speed will increase the mileage, while travelling at high speeds for extended periods, frequent starts, stops, idling, along with frequent acceleration and deceleration will reduce the mileage.

4.5 Describing the Display

Display Modes and Description

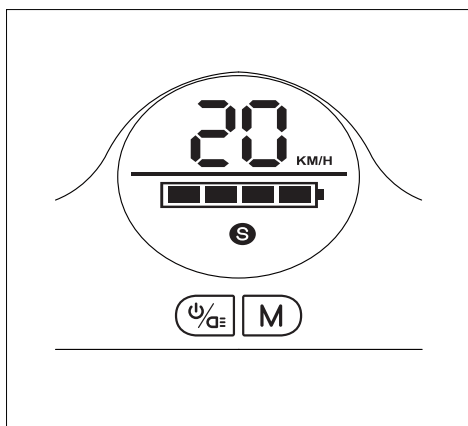

	On / Off switch	Press 2 seconds to turn the power on or off.
	Mode key	When the scooter is on, switch the speed modes at low speed, middle speed and high speed by pressing this button
	Battery power	75%-100% 50%-75% 25%-50% 0%-25%
	Speed level	When the icon is white, it is at low speed mode, max speed is 7km/h. When the icon is yellow, it is middle speed mode, max speed is 11km/h. When the icon is red, it is high speed mode, max speed is 20km/h.

⚠ WARNING The use of this product can be dangerous! Get used to the product step-by-step and take sufficient time to practice.

5. Maintenance, Cleaning and Care

5.1 Maintenance

The product and its accessories are maintenance-free and must not be repaired by the users themselves. For any questions or problems, contact the service hotline provided on the warranty card.

5.2 Cleaning

- Before cleaning, turn off the product.
- Prior to every cleaning, unplug battery charger from the power supply and unplug the charging cables from the product.
- Never use solvents or abrasive cleaners, hard brushes, metallic or sharp objects when cleaning. Solvents are harmful and can damage plastics; abrasive cleaners and aids can scratch surfaces.
- Clean the battery charger and the product with a slightly damp cloth. Subsequently, wipe all parts with a dry cloth.

⚠ WARNING Do not immerse the product or the battery charger in water or other liquids. Do not hold the product or the battery charger under running water. Risk of electric shock!

⚠ WARNING Do not clean the product with a water pressure cleaner.

5.3 Storage and Transportation



Store the product in a dry and clean location, inaccessible to children, preferably in its original packaging.

- During transportation, turn off the product.
- The product should only be shipped in its original packaging. Do not throw away the packaging as it may be needed to transport the product in future.
- Secure the product during transportation (for example, using bungee cord straps) to prevent it from falling or tipping over.
- Protect the product from impacts and vibrations, especially when transporting it in vehicles.



WARNING The product contains a built-in Li-Ion battery. Li-Ion batteries are deemed dangerous goods for transportation and may only be transported if permitted by local provisions and regulations.



If you are planning to travel with the product by plane or any other means of transportation, check with your transportation company if transport of the product is possible and permitted.

6. Disposal



This marking indicates that this product should not be disposed with other household wastes throughout the EU. To prevent possible harm to the environment or human health from uncontrolled waste disposal, recycle it responsibly to promote the sustainable reuse of material resources. To dispose the used product, connect with the return and collection system or contact the retailer where the product was purchased. They can take this product for environmental safe recycling.



Dispose of batteries environmentally friendly. Do not dispose of batteries with regular household waste. Connect with the return or collections systems of your community or contact the retailer where you purchased this product.



Packaging material can be conveyed back to the raw material cycle. Dispose of packaging material in accordance with legal provisions. Information can be obtained from the return or collections systems of your community.

7. Troubleshooting

Problem	Cause	Solution
The product does not work.	The product is not turned on.	Press the on/off button to turn on the product.
	The battery is not charged.	Fully charge the battery.
The battery icon blinks.	The battery is not sufficiently charged.	Fully charge the battery.
The display is on but product does not move.	The battery charge is low (the battery indicator shows 1 or 2 bars). Product enters a safety mode.	Change speed gear to 1, return home and fully charge the battery.
The headlight does not turn on.	The product is not turned on.	Press the on/off button to turn on the product.
	The headlight is damaged.	Contact the service hotline provided on the warranty card.

8. Warranty

This product is shipped with a warranty card. If the product has manufacturing defects, is damaged or if it was dropped, do not use it. Contact the service hotline provided on the warranty card.

9. Declaration of Conformity

EC Declaration of Conformity

We, CityBlitz GmbH
Heuchterstraße 68
41844 Wegberg

Declare in sole responsibility that the product mentioned below

Type of device	:	Electronic scooter (Electric Scooter)
Description	:	E-SCOOTER URBAN
Trademark	:	CityBlitz®
Model	:	CB050SZ

meets the essential requirements of the listed EC Directives:

1. EMC Directive 2014/30/EU
EN 61000-6-3:2007+A1:2011
EN 61000-6-1:2007
EN 61000-3-2:2014
EN 61000-3-3:2013
2. Low Voltage Directive 2014/35/EU
EN 60335-1:2012+A11
EN 60335-2-29:2004+A2
EN 62233:2008
3. Batteries, Accumulators and Waste Batteries 2006/66/EC
4. RoHS Directive (EU) 2015/863 amending Annex II to 2011/65/EU
5. WEEE Directive 2012/19/EU
6. Machinery Directive 2006/42/EC
EN ISO 12100:2010
EN60335-1:2012+A11:2014+A13:2017

Authorization for technical file compilation:

Name: Manuel Aberle, Executive Director
Address: CityBlitz GmbH
Heuchterstraße 68
41844 Wegberg

Wegberg, 06. November 2019

Place, Date



Signature:
Manuel Aberle
Executive Director

CityBlitz®



CityBlitz® is a registered trademark
www.cityblitz.de
V.04-2019



Manual done by Impala Services Ltd.
info@impala-tech.com

