



# VACUMATE one<sup>PRO</sup>



Dansk  
Suomi  
Norsk  
Svenska



## Indhold

Vigtige sikkerhedsanvisninger	4
Oversigt og beskrivelse af delene	8
Montering	10
Opladningsstation	12
Opladning og udtagning af batteri	14
LED-display	16
Første rengøring	18
Tømning af støvbeholder	20
Rengøring af støvbeholder og filtersystem	22
Rengøring af udsugningsfilter	24
Udtagning og rengøring af rullebørste	26
Udtagning og rengøring af møbelkost	28
Problemløsning	30

Kære kunde,

din nye Vacumate One Pro er klar til at blive brugt for første gang, så din bolig kan skinne.

Brug et øjeblik på at læse denne vejledning for at lære din nye trådløse 2 i 1-støvsuger, Vacumate One Pro, at kende.

Hvis du har spørgsmål, skal du kontakte vores kundeservice.

God fornøjelse med at rengøre hjemmet på den nemme måde hver dag med din Vacumate One Pro!

### Kundeservice

Telefon +49 (0) 209 5130340

support@djive.eu

[www.djive.eu](http://www.djive.eu)  [djivehome](#)  [djive\\_home](#)

Robovox Distributions GmbH | Hamburger Straße 11, D-45889 Gelsenkirchen

# VIGTIGE SIKKERHEDSANVISNINGER \\\

Før du bruger den trådløse støvsuger, skal du omhyggeligt læse alle instruktioner og advarsler i vejledningen samt på selve enheden. Opbevar denne vejledning et sikkert sted.

Når man bruger elapparater, skal de grundlæggende sikkerhedsforanstaltninger altid implementeres og følges. Det gælder især de steder i denne vejledning, der er markeret med:

## BEMÆRK

Denne advarsel gælder både den trådløse støvsuger og rengøringsudstyr, tilbehør og opladningsenheder.

## FOR AT MINDSKE RISIKOEN FOR BRAND, ELEKTRISK STØD ELLER PERSONSKADE:

1. Denne enhed er ikke beregnet til brug af små børn eller invalide personer med nedsat fysisk, sensorisk eller mental evne eller personer med manglende erfaring og viden, medmindre de instrueres eller er under opsyn af en ansvarlig person, som kan sikre, at de bruger enheden på en sikker måde.
2. Enheden må ikke bruges som legetøj. Du skal være særligt opmærksom, når enheden bruges af eller i nærheden af børn. Børn skal altid være under opsyn for at sikre, at de ikke leger med enheden.
3. Brug kun enheden som beskrevet i denne vejledning. Udfør ikke anden vedligeholdelse end den, der er beskrevet i denne vejledning.
4. Den trådløse støvsuger er kun beregnet til tørre overflader. Må ikke bruges udendørs eller på våde overflader.
5. Tag ikke fat i stikket eller enheden med våde hænder.

6. Brug ikke enheden, hvis kablet eller stikket er beskadiget. Hvis strømkablet er beskadiget, skal det udskiftes af en servicearbejder eller en lignende kvalificeret person for at undgå risici.
7. Hvis den trådløse støvsuger ikke fungerer normalt, har fået et hårdt slag, er blevet tabt, beskadiget, efterladt udendørs eller er kommet under vand, skal du, af sikkerhedsmæssige årsager, stoppe med at bruge enheden.
8. Kontakt kundeservice, hvis vedligeholdelse eller reparation er påkrævet. Skil ikke selv den trådløse støvsuger ad, da det kan føre til elektrisk stød eller brand, hvis det gøres forkert.
9. Stræk ikke kablet, og udsæt det ikke for belastning. Hold kablet væk fra varme overflader. Placer ikke kablet under døre, og træk ikke kablet langs skarpe kanter eller hjørner. Tilslut ikke kablet på steder, der er utilgængelige, eller hvor man kan snuble over det. Kør ikke over kablet.

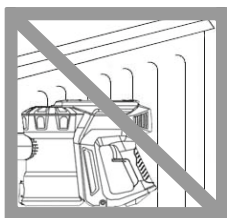

**⚠ BEMÆRK**

**Opbevar ikke støvsugeren tæt på varme steder.**

10. Træk ikke stikket ud ved at holde i kablet, men hold altid i selve stikket, når du trækker stikket ud. Det anbefales, at du ikke bruger en forlængerledning.

# VIGTIGE SIKKERHEDSANVISNINGER \\\

11. Brug den ikke til at støvsuge vand op.
12. Brug den ikke til at støvsuge brændbare eller letantændelige væsker såsom benzin eller på områder, hvor de eller deres dampe kan være til stede.

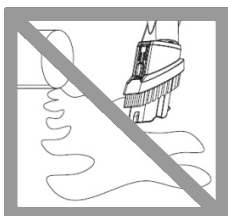

**⚠ BEMÆRK**

**Støvsug aldrig vand  
eller andre væsker op.**

13. Støvsug ikke brændende eller rygende dele såsom cigaretter, tændstikker eller varm aske med den trådløse støvsuger.



**⚠ BEMÆRK**

**Støvsug aldrig brændende genstande.**

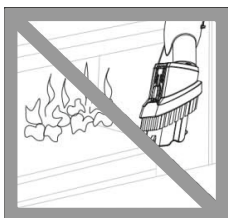

**⚠ BEMÆRK**

**Brug den aldrig i nærheden af åben ild.**

14. Hold hår, løst tøj, fingre og alle kropsdele væk fra åbninger og bevægelige dele. Ret ikke sugeslangen eller rengøringsudstyret mod dine øjne eller ører, og put dem ikke i munden.

15. Læg ikke genstande i den trådløse støvsugers åbninger. Brug den ikke, når åbningen er blokeret, ellers vil enheden blive overophedet. Hold den trådløse støvsuger og de bevægelige dele fri for støv, fnug, hår og alt, der kan påvirke luftcirkulationen.
16. Brug kun tilbehør og reservedele, der er anbefalet i denne vejledning.
17. Brug ikke enheden uden støvbeholderen og filtret.
18. Træk stikket ud af stikkontakten, hvis den ikke bruges i lang tid, og inden vedligeholdelse.
19. Vær særligt forsigtig, når du rengør trapper, og hold om muligt fast i gelænderet.
20. Anbring ikke enheden udenfor, på et badeværelse eller indenfor 3 meter fra en pool, og brug den ikke udendørs. Brug den ikke på våde overflader, og udsæt den ikke for fugt, regn eller sne. Oplad aldrig batteriet i nærheden af vand, udendørs eller i fugtige omgivelser.
21. Brug kun den medfølgende oplader til at oplade den trådløse støvsuger. Brug kun de medfølgende batterier, da andre typer batterier kan eksplodere og føre til personskaade eller materielle skader.
22. Afbrænd ikke den trådløse støvsuger, heller ikke hvis den er gået helt i stykker. Batteriet kan eksplodere, hvis det brænder.
23. Sluk altid den trådløse støvsuger, inden du påsætter eller fjerner den motoriserede gulvkost eller den motoriserede møbelkost.

# OVERSIGHT \\\

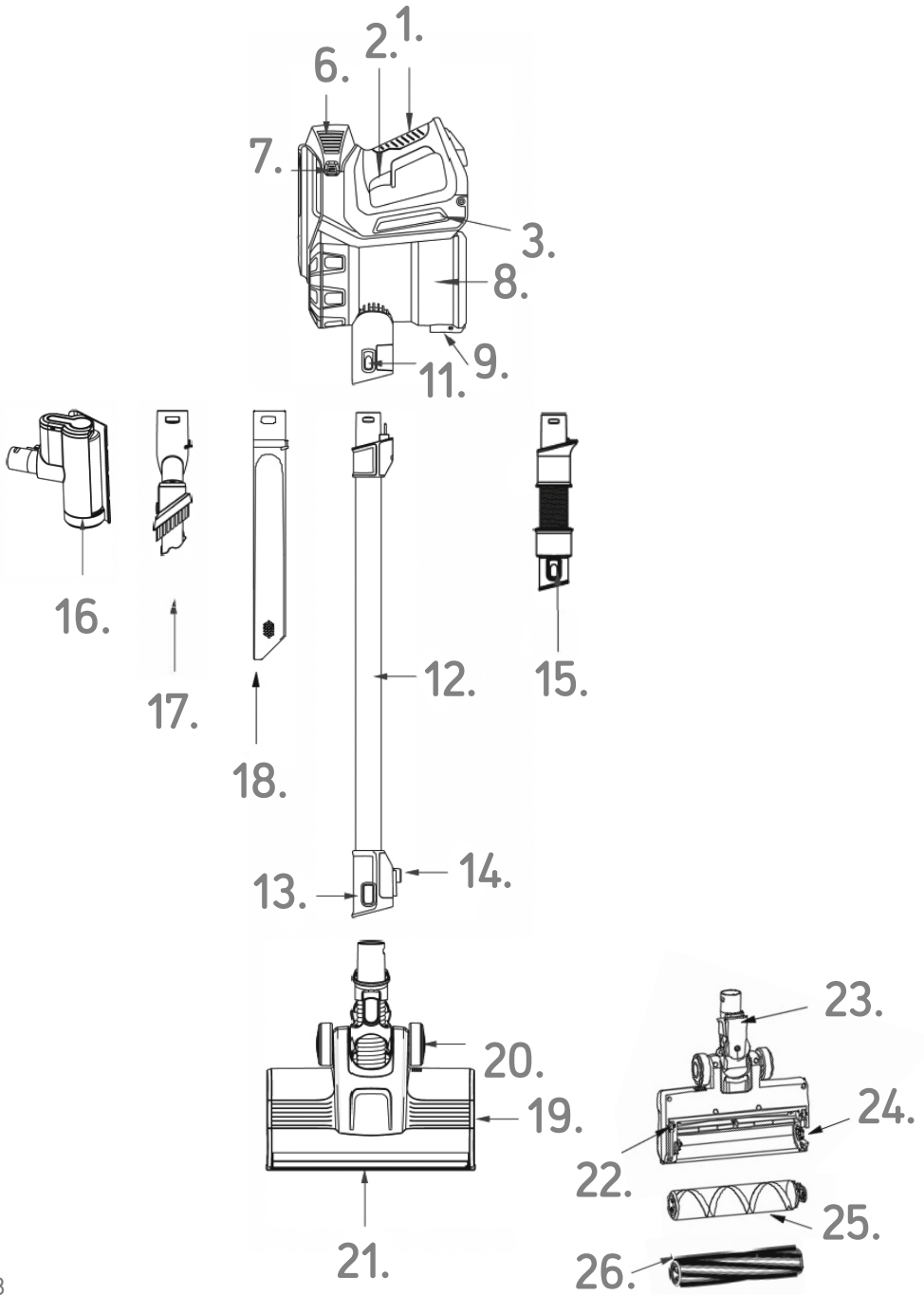



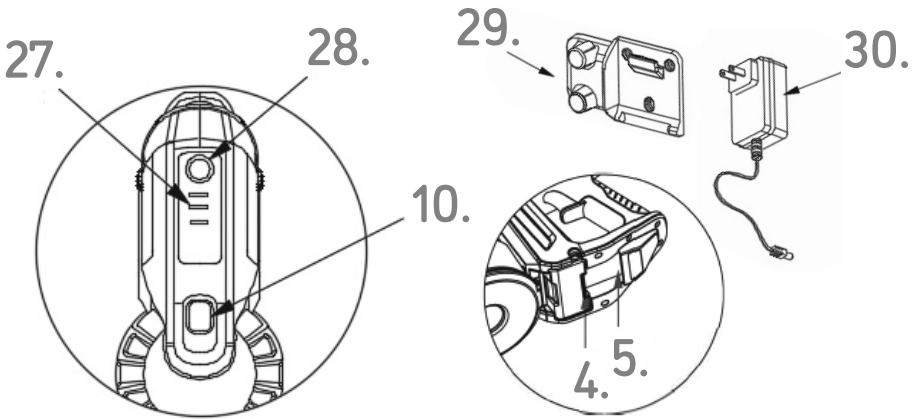

## Beskrivelse af dele

1. Håndtag
2. Tænd/sluk
3. Genopladeligt batteri
4. Knap til udskubning af batteri
5. Vægbeslag
6. Udsugningsgitter
7. Udløserknap til udsugningsgitter
8. Støvbeholder
9. Udløserknap til støvbeholderens bundklap
10. Udløserknap til støvbeholder
11. Udløserknap til elektrisk tilslutning af sugeslangen/møbelkosten
12. Sugerør med elektriske tilslutninger
13. Udløserknap til elektrisk tilslutning af motoriseret gulvkost/møbelkost eller 2-i-1-møbelbørste/fugemundstykke
14. Fastgørelseskrog til røret
15. Fleksibel sugeslange
16. Motoriseret møbelkost
17. 2-i-1-møbelbørste
18. Fugemundstykke
19. Motoriseret gulvkost
20. Skydehjul på gulvkost
21. LED-lys
22. Lille glidehjul
23. Elektrisk tilslutning af den motoriserede gulvkost
24. Udløserknap til rullebørste/tæppebørste
25. Rullebørste
26. Tæppebørste
27. LED-display
28. Knap til maksimumtilstand
29. Vægholder og ladestation
30. Oplader

# MONTERING III

Den trådløse støvsuger kan bruges i forskellige konfigurationer: Enten som et opretstående apparat eller som en praktisk håndstøvsuger.

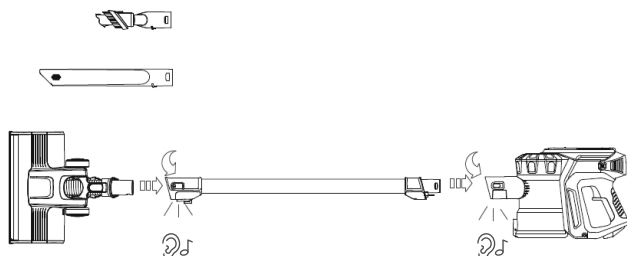

2-i-1-møbelbørsten kan omdannes til et lille møbelmundstykke ved at trykke på knappen ovenpå.

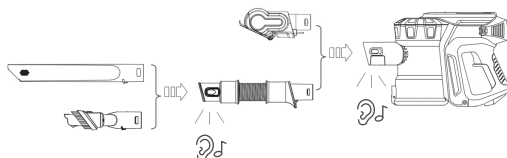
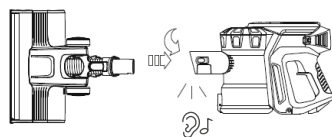
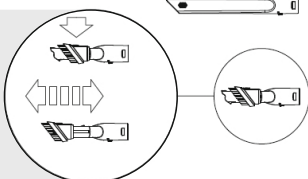

## Montering som opretstående apparat

Hold røret, så de elektriske kontaktstænger er på undersiden. Skub nu røret forsigtigt ind i åbningen på den håndholdte del. De elektriske kontakter glider derefter ind i de små åbninger på den håndholdte del. Røret klikker på plads med et hørbart "klik".

Nu kan du enten montere mundstykket eller montere en af de andre rengøringslementer i den anden ende af røret. Fugemundstykket og 2-i-1-møbelmundstykket har begge en lille styreskinne på undersiden. Den skal pege nedad under monteringen, så den kan glide ind i hakket på den runde del. Dette tilbehør klikker også på plads med et hørbart "klik".

## Omdannelse

Tryk på udløserknappen til elektrisk forbindelse på røret. Nu kan du fjerne enten hele røret eller kun det pågældende rengøringsudstyr i den anden ende ved hjælp af den anden udløserknap.

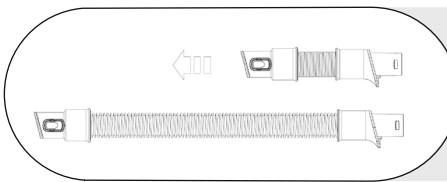

Den fleksible sugeslange kan trækkes ud og skubbes sammen igen.

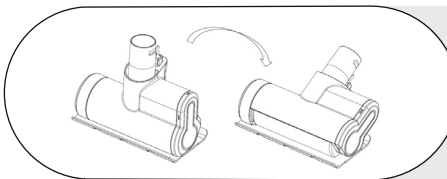

Møbelmundstykkets position kan ændres fleksibelt.

# LADESTATION \\\

Monter først vægbeslaget og ladestationen på væggen ved hjælp af det medfølgende skruesæt. Vægbeslaget skal monteres minimum 115 cm over gulvet, så den trådløse støvsuger kan hænges op i hele sin længde. Derudover skal der være et stik til opladeren tæt på (maksimalt 130 cm væk).

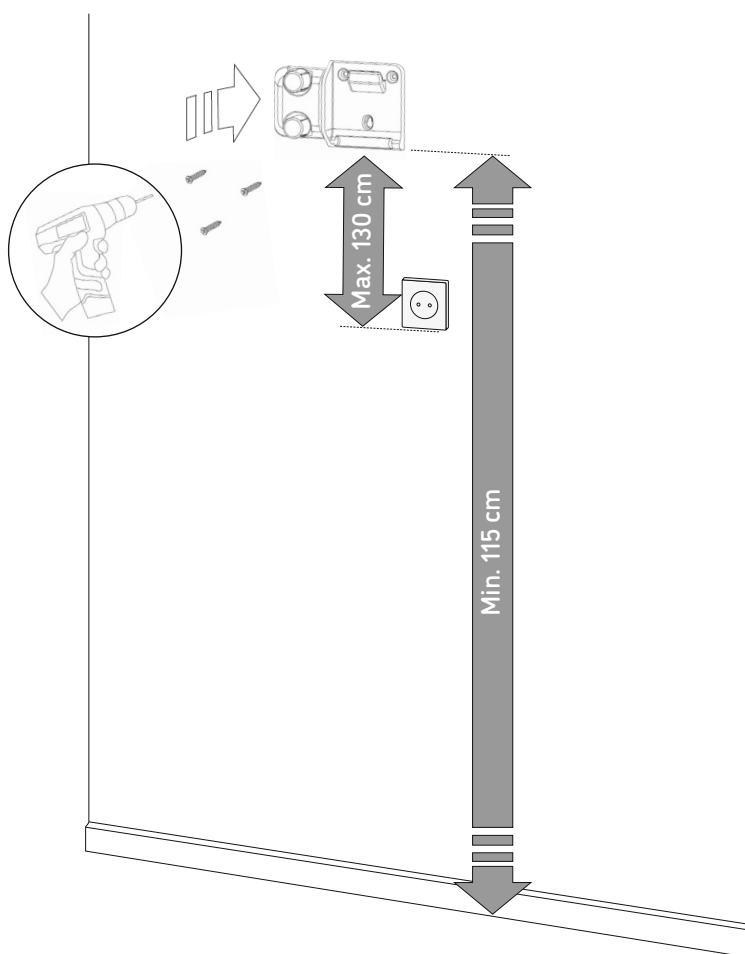

Hæng den trådløse støvsuger op ovenfra og ned i vægbeslaget, tilslut ladekablet til batteriet i apparatet, og oplad det i ca. 4 timer.

1.

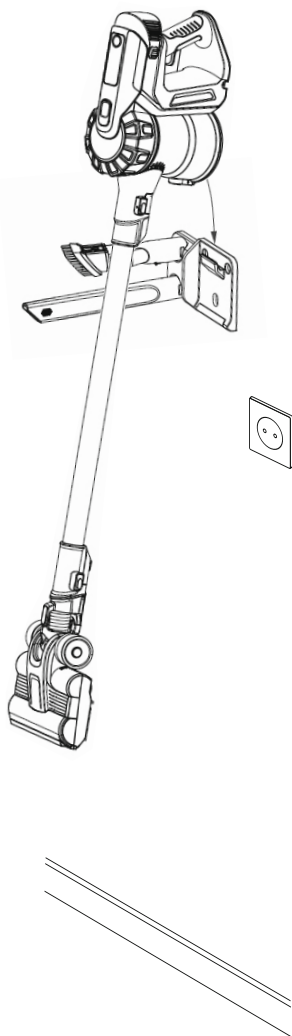

2.

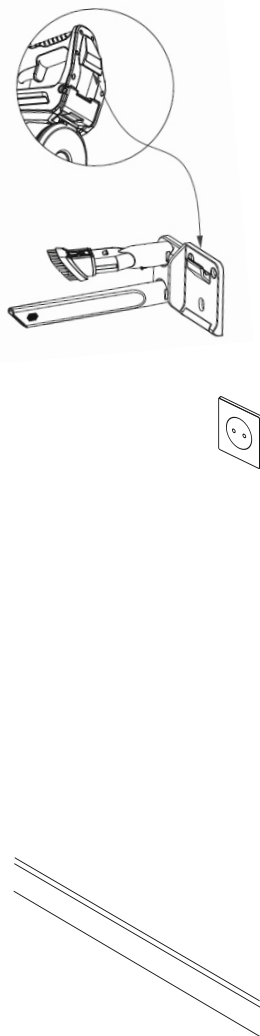

3.

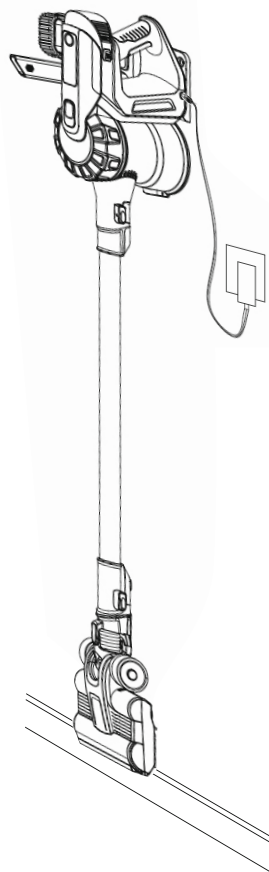

# OPLADNING OG UDTAGNING AF BATTERI \\\

Der er tre måder at oplade batteriet på

## 1. Nem opladning ved vægstationen

Når du har placeret støvsugeren i vægbeslaget, skal du sætte opladerstikket i batteristikket på apparatet og derefter sætte det i stikkontakten.

## 2. Opladning hvor som helst

På grund af den praktiske batteriforbindelse og den bærbare oplader kan den trådløse støvsuger oplades hvor som helst i hjemmet.

## 3. Opladning af det udtagne batteri

Tag batteriet ud af apparatet (se næste side), og sæt opladerkablet direkte ind i batteristikket. Dette er især velegnet til opladning af reservebatterier.

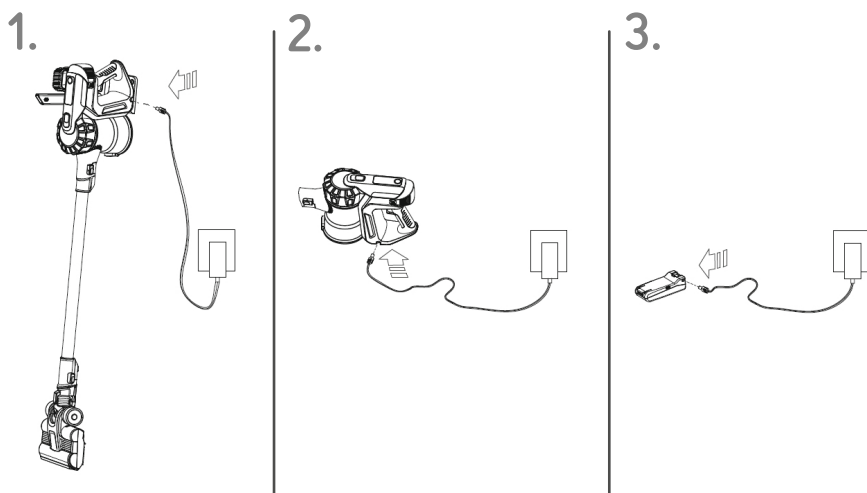

## Udtagning og isætning af batteri

1. Sørg for ikke at trykke på TÆND-knappen.
2. Læg den håndholdte del fladt ned, og tryk på den grå udløserknop direkte på batteriet under apparatet for at få det ud.
3. Sæt et nyt batteri ind, så der høres et "klik" og batteriet klikker ind i håndtaget.

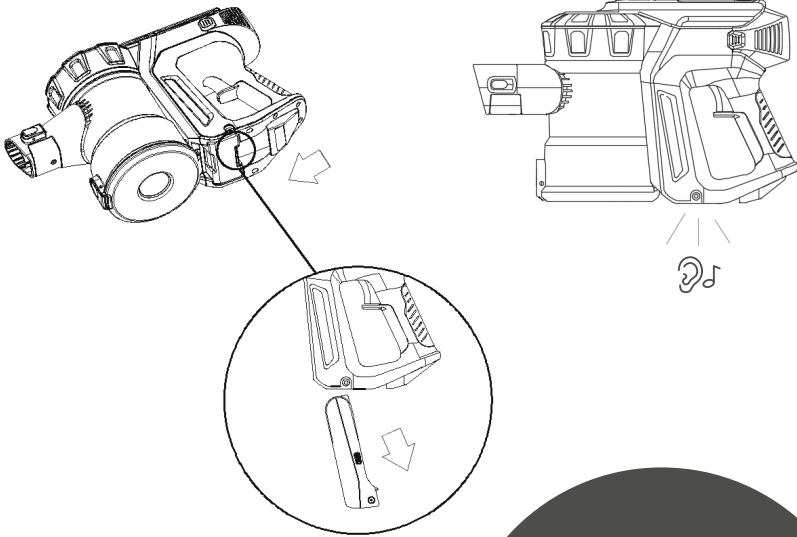





Ekstra lang  
rengøring:  
**Reservebatterier**  
[www.djive.eu](http://www.djive.eu)

# LED-DISPLAY

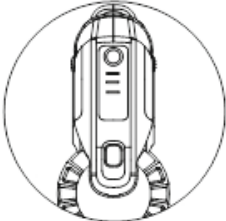
## Batteriniveauet er altid synligt under rengøring

I begyndelsen af og under rengøringen kan du tjekke det øverste display for at se batteriniveauet.

		Rengøringstid (ca.)
	 100 % opladet	Eco: 35 minutes Max: 15 minutes
	 50 % opladet	Eco: 20–30 minutes Max: 5–10 minutes
	 Lavt batteri	Eco: 5–15 minutes Max: 1–5 minutes
	<b>Batteriet er næsten afladet</b> (alle tre LED'er blinker)	



## Visning af opladningsniveau

Under opladning kan du tjekket forløbet af batteriopladningen på det øverste display på den trådløse støvsuger.

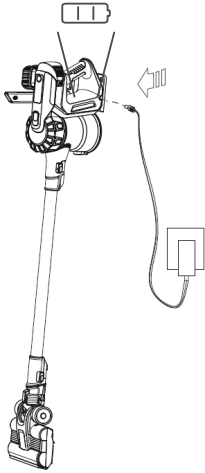

	<p><b>Batteriopladningen starter</b> (alle tre LED'er blinker skiftevis)</p>
	<p><b>Batteriopladningen er lav</b> (to LED'er blinker)</p>
	<p><b>Batteriopladningen er på 50%</b> (en LED blinker)</p>
	<p><b>Batteriet er fuldt opladet</b></p>

# FØRSTE RENGØRING \\\

Du har nu allerede lært din nye Vacumate One Pro at kende, samlet den, lært de grundlæggende ting og fået ladet batteriet op.

Endelig er den trådløse støvsuger klar til brug for første gang.

Tænd/sluk-knappen er på håndtaget. Bare tryk på den, og så starter din Vacumate One Pro motoren.

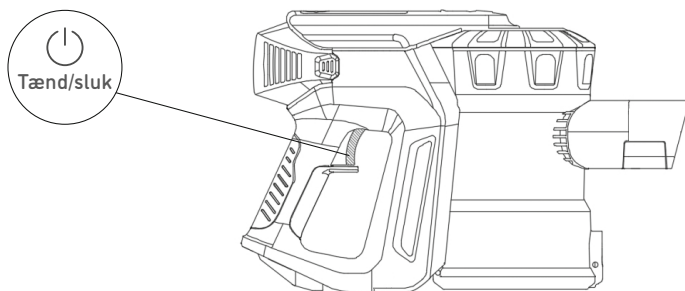

## Økotalstand og maksimumtilstand

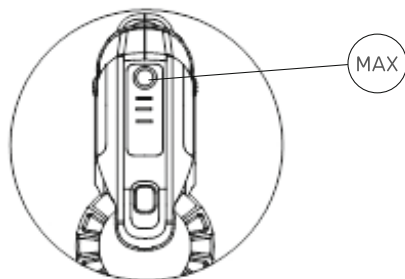

Den trådløse støvsuger starter i energibesparende økotalstand. For at øge sugningen under rengøring, fx på tæpper eller i tilfælde af kraftig tilsmudsning, kan maksimumtilstanden aktiveres. Bare tryk på den runde knap på LED-displayet for at aktivere den. Du kan vende tilbage til økotalstand ved at trykke på knappen igen.

## Rengøringstid

### Økotalstand

Lav hastighed: ca. 40 minutter

### Maksimumtilstand

Maksimal hastighed: ca. 15 minutter

# SÅDAN TØMMES STØVBEHOLDEREN III

Tøm støvbeholderen, så snart skidtet når op til markeringen i beholderen. Undgå, at den bliver overfyldt.

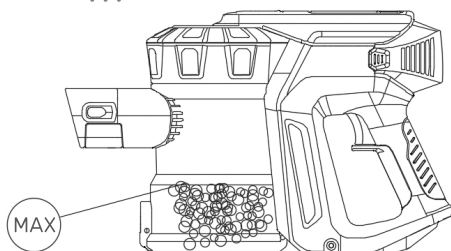

Tip: For at gøre det lettere at tømme støvbeholderen anbefales det at tage sugerøret og gulvkosten ud først.

## Der er to måder at tømme støvbeholderen på

### 1. Den praktiske variant

Hvis det skal gå hurtigt, kan du bare holde hele den håndholdte del af den trådløse støvsuger vandret hen over en skraldespand og trykke på den nederste udløserknop til bundklappen. Derefter åbner den sig, og støvet falder ned i skraldespanden.

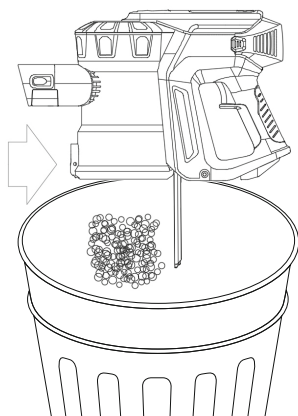

## 2. Den renlige variant

Anbefales især til allergikere

For at sprede så lidt støv som muligt i luften og ovenpå den trådløse støvsuger under tømning kan støvbeholderen kobles fra håndtaget. For at gøre dette skal du først lægge den håndholdte del fladt ned og trykke på den lange udløserknop under LED-displayet. Støvbeholderen kan nu kobles fra håndtaget.

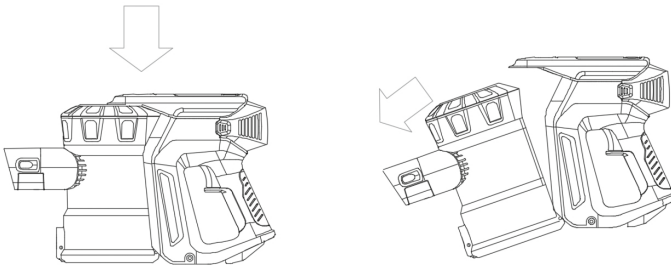

Støvbeholderen bæres ud til restaffaldsbeholderen. Tag støvbeholderen i hånden, og hold den vandret og centralt over restaffaldsbeholderen. Tryk nu på den nederste udløserknop til bundklappen. Klappen åbner, og støvet falder ud. Luk derefter bundklappen igen, og sæt støvbeholderen på plads.

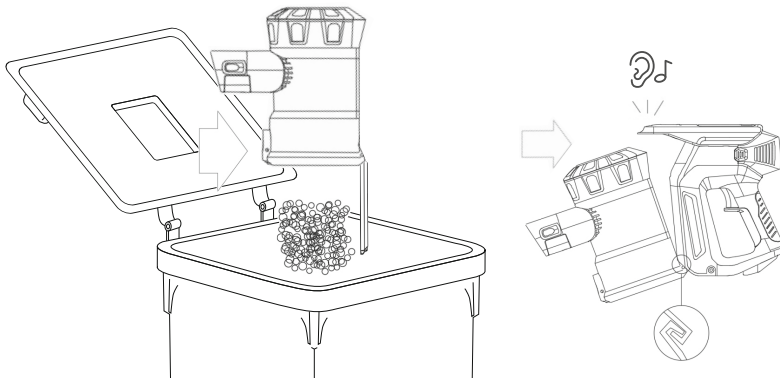

# RENGØRING AF STØVBEHOLDER OG FILTERSYSTEM \\\

1. Tryk ikke på TÆND-knappen.
2. Læg den håndholdte del fladt ned, og tryk på den lange udløserknop under LED-displayet for at frigøre støvbeholderen fra håndtaget.
3. Adskil støvbeholderen og filtersystemet. Rengør støvbeholderen med en fugtig klud.
4. Brug ikke rengøringsmidler, poleringsmidler eller luftfriskere til at rengøre støvbeholderen, og put ikke støvbeholderen i opvaskemaskinen.
5. Rengør cyklondækslet med 2-i-1-møbelbørsten for at fjerne frug og støv.
6. Inden du sætter støvbeholderen på plads, skal du sikre dig, at den er helt tør.
7. Luk støvbeholderens bund, så den klikker på plads og er forsvarligt lukket.

Sådan kobler man støvbeholderen fra den håndholdte del

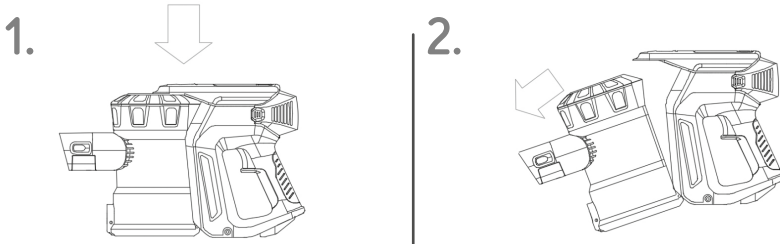

Sådan sætter man støvbeholderen på igen

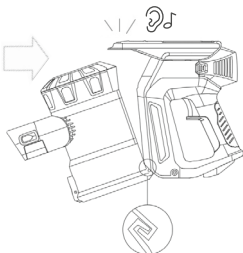

## SÅDAN VASKER MAN FILTRET

1. Tryk **ikke** på TÆND-knappen.
2. Tjek og vask filtret regelmæssigt efter vejledningen for at opretholde ydeevnen.
3. Det kan være nødvendigt at vaske filtret oftere, hvis partikler absorberes, eller hvis den trådløse støvsuger primært bruges i maksimumtilstand.
4. Brug kun koldt vand til at vaske filtret.
5. Læg ikke filtret i en opvaskemaskine, vaskemaskine, tørretumbler, ovn eller mikroovn eller i nærheden af åben ild.
6. Sæt det fuldstændig tørre filter sammen igen, inden du sætter det på som vist på figuren (se nedenfor). Tjek, at filtersystemet er korrekt monteret.

## Sådan afmonterer og rengør man støvbeholderen og filtersystemet

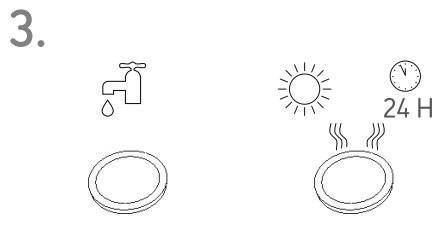
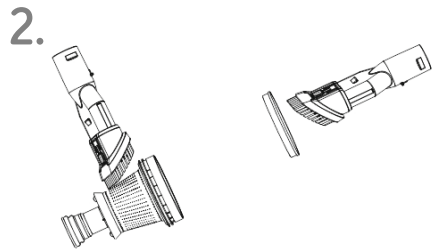
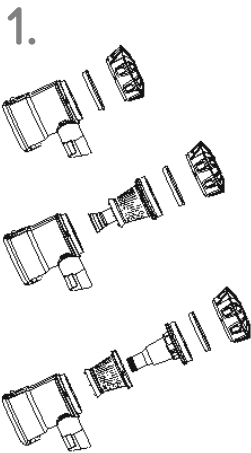

# RENGØRING AF UDSUGNINGSFILTER ≡

1. Tryk ikke på TÆND-knappen.
2. Læg den håndholdte del fladt ned, og tryk på udløserknappen på udsugningsgitteret for at frigøre det.
3. Fjern nu filtret, og rengør det, eller udskift det med et nyt, hvis det er nødvendigt.
4. Tjek og vask filtret regelmæssigt efter vejledningen for at opretholde ydeevnen.
5. Det kan være nødvendigt at vaske filtret oftere, hvis finstøv absorberes, eller hvis den trådløse støvsuger primært bruges i maksimumtilstand.
6. Brug kun koldt vand til at vaske filtret.
7. Læg ikke filtret i en opvaskemaskine, vaskemaskine, tørretumbler, ovn eller mikroovn eller i nærheden af åben ild.
8. Sæt det fuldstændig tørre filter sammen igen, inden du sætter det på som vist på figuren (se nedenfor). Tjek, at filtersystemet er korrekt monteret.



1.

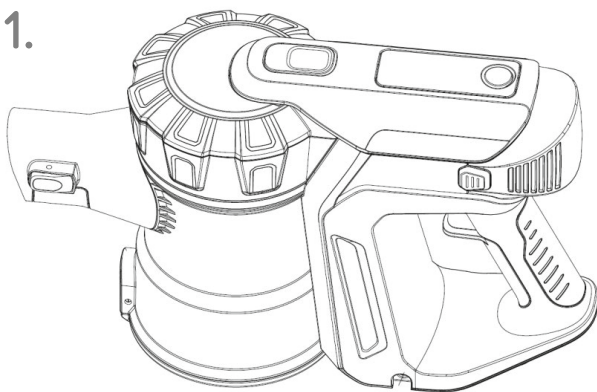

2.

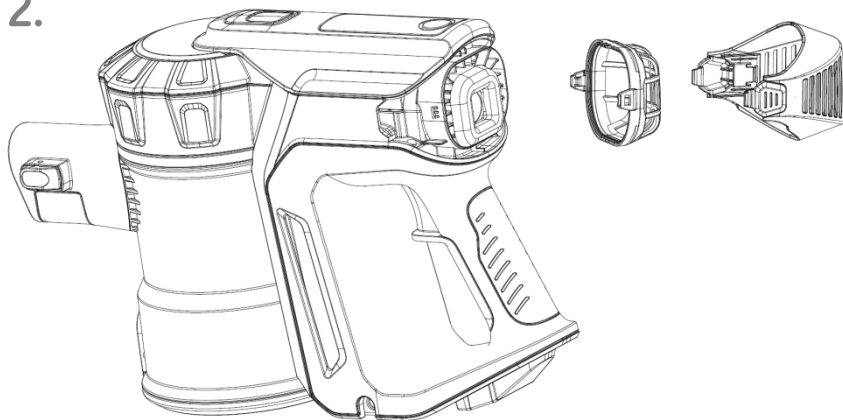

3.



24 H

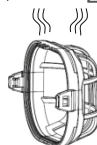

# UDTAGNING OG RENGØRING AF RULLEBØRSTE \\\

1. Tryk ikke på TÆND-knappen.
2. Frakobl den motoriserede mundstykke fra røret eller håndtaget, og vend den om, så bunden af den vender mod dig.

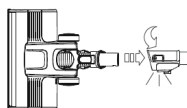

## **⚠ BEMÆRK**

**Frakobl først mundstykket fra den trådløse støvsuger**

3. Inden du sætter rullebørsten og mundstykket på plads, skal du sørge for, at de begge to er helt tørre.
4. For at tage rullebørsten ud skal du trykke på udløserknappen på siden af huset og tage børsten ud. Fjern nu hår, der er viklet rundt om rullebørsten, og fnug fra børsten og på siderne af skinnen. Rengør også koteskaftet.
5. Sæt rullebørsten tilbage på plads i den motoriserede mundstykke. Den anden ende skal vende opad med den lige side af skinnen. Skub forsigtigt rullebørsten ned på skinnen, så den klikker på plads med et hørbart "klik".

## Udtag og rengør rullebørsten

1.

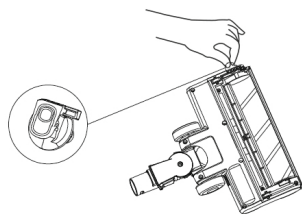

2.

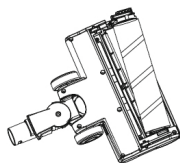

3.

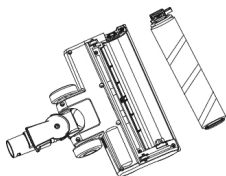

4.

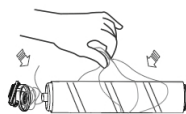

## Sæt rullebørsten i igen

1.



2.

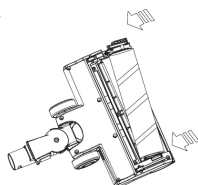

3.

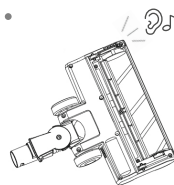

# UDTAGNING OG RENGØRING AF MØBELMUNDSTYKKE \\\

1. Tryk **ikke** på TÆND-knappen.
2. Frakobl den motoriserede møbelkost fra røret eller håndtaget, og vend den om, så bunden af den vender mod dig.



## **⚠ BEMÆRK**

**Frakobl først møbelkosten fra den trådløse støvsuger**

3. Inden du sætter den lille børste og mundstykket på plads, skal du sørge for, at de begge to er helt tørre.
4. For at tage den lille børste ud skal du trykke på udløserknappen på siden af huset og tage børsten ud. Fjern nu hår, der er viklet rundt om den lille børste, og fnug fra børsten og på siderne af skinnen. Rengør også kosteskæftet.
5. Sæt den lille børste tilbage på plads i den motoriserede mundstykke. Den anden ende skal vende opad med den lige side af skinnen. Skub forsigtigt den lille børste ned på skinnen, så den klikker på plads med et hørbart "klik".

## Udtag og rengør den lille børste

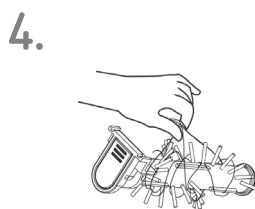
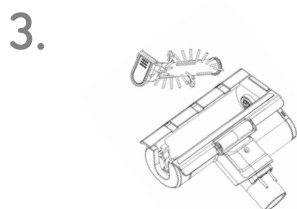
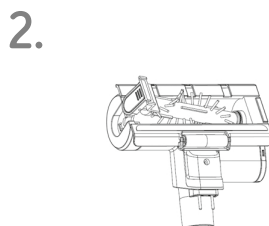
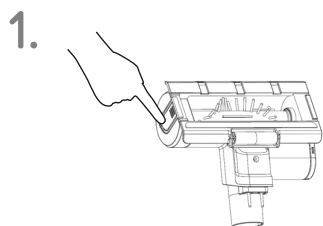

## Sæt den lille børste i igen

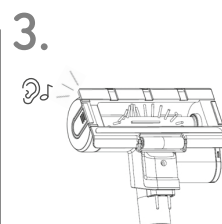
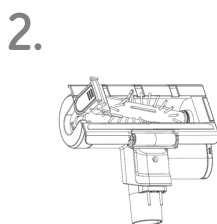
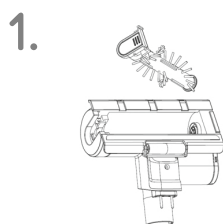

# FEJLFINDING \\\

Hvis du har problemer med din Vacuumate One Pro, skal du først gennemgå følgende simple tjekliste:

I. Tjek, om batteriet er fuldt opladet.

II. Tjek, om batteriet er sat rigtigt i.

III. Hvis du oplever nedsat sugekraft eller slet ingen sugekraft:

1. Tøm støvbeholderen, og rengør filtret.
2. Tag det påsatte rengøringsudstyr af, og tjek, om børsten eller sugeslangen er tilstoppet. Tjek, om støvbeholderen er sat rigtigt i.

## Rullebørsten/den lille børste drejer ikke længere rundt

Den trådløse støvsuger er udstyret med en automatisk slukkefunktion. Så snart den motoriserede mundstykke er tilstoppet med fnug, trævlér eller hår, slukkes enheden automatisk, og tre LED'er blinker samtidig på LED-displayet.

1. Sørg for, at apparatet er taget ud af opladeren, og tryk ikke på TÆND-knappen, før du har tjekket, om det er tilstoppet.

### BEMÆRK

Hvis du ikke er opmærksom, kan det resultere i personskaade.

2. Frakobl støvbeholderen fra håndtaget, og tag filtersystemet ud.  
Se vejledning i kapitlet "Rengøring af støvbeholder og filtersystem".

## Filtret er tilstoppet

Den trådløse støvsuger sparer på strømmen via den automatiske slukkefunktion, hvor tre LED'er blinker samtidig på LED-displayet.

1. Sørg for, at apparatet er taget ud af opladeren, og tryk ikke på TÆND-knappen, før du har tjekket, om filtret er tilstoppet.

### ⚠ BEMÆRK

Hvis du ikke er opmærksom, kan det resultere i personskaade.

2. Frakobl støvbeholderen fra håndtaget, og tag filtersystemet ud.  
Se vejledning i kapitlet "Rengøring af støvbeholder og filtersystem".

**I det usandsynlige tilfælde, at din Vacumate One Pro virkelig ikke fungerer længere, skal du først kontakte os via e-mail.**

Vi vil naturligvis gøre vores bedste for at reparere din defekte enhed så hurtigt som muligt eller bytte den til en ny Vacumate One Pro.

## Supportservice

support@djive.eu

Robovox Distributions GmbH

Technischer Support /// Hamburger Straße 11, D-45889 Gelsenkirchen

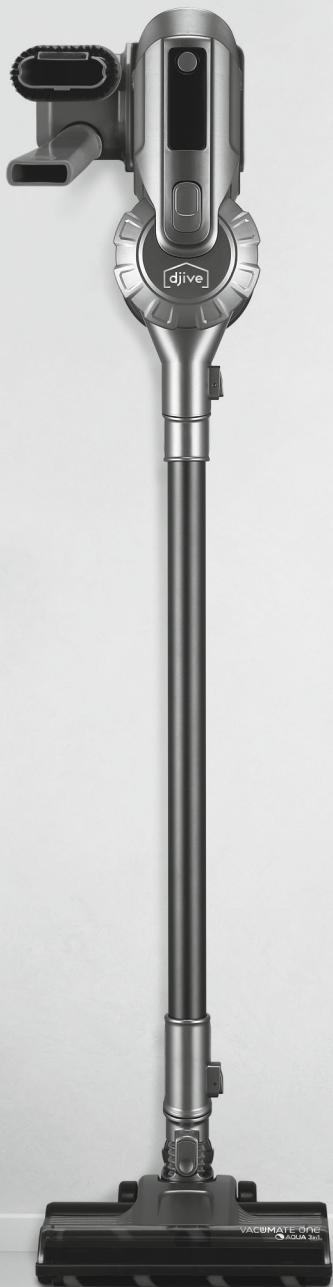

## Sisältö

Tärkeitä turvallisuusohjeita	34
Osien yleiskatsaus ja kuvaus	38
Kokoonpano	40
Latausasema	42
Akun lataaminen ja poistaminen	44
LED-näyttö	46
Ensimmäinen siivous	48
Pölysäiliön tyhjennys	50
Pölysäiliön ja suodatinjärjestelmän puhdistus	52
Poistoilmasuodattimen puhdistus	54
Rullaharjan poistaminen ja puhdistaminen	56
Verhoiluharjan poistaminen ja puhdistaminen	58
Mitä tehdä, jos tulee ongelmia?	60



Hyvä Asiakas,

Olet käyttämässä uutta Vacumate One Pro -laitettasi ensimmäistä kertaa kotisi siivoamiseen.

Lue tämä käsikirja ja tutustu uuteen Vacumate One Pro 2-in-1 johdottomaan pölynimuriisi.

Jos sinulla on kysyttävää, ota yhteyttä asiakaspalveluumme.

Nauti kodin siivoamisesta helpolla tavalla joka päivä Vacumate One Pro -imurisi kanssa!

#### Asiakaspalvelu

Puhelin 0209 5130340

support@djive.eu

[www.djive.eu](http://www.djive.eu)  [djivehome](#)  [djive\\_home](#)

Robovox Distributions GmbH | Hamburger Straße 11, D-45889 Gelsenkirchen

# TÄRKEITÄ TURVALLISUUSOHJEITA \\\

Ennen kuin käytät tätä johdotonta pölynimuria, lue kaikki ohjeet ja varoitukset huolellisesti tästä käyttöoppaasta sekä itse laitteesta. Säilytä tämä käyttöopas turvallisessa paikassa.

Sähkölaitetta käytettäessä on aina noudatettava perusturvallisuutta koskevia varotoimia ja noudatettava niitä. Tämä koskee erityisesti tämän käyttöoppaan kohtia, jotka on merkitty seuraavasti:

## HUOMIO

Tämä varoitus koskee johdotonta pölynimuria sekä puhdistustarvikkeita, lisävarusteita tai latauslaitteita.

## TULIPALON, SÄHKÖISKUN TAI LOUKKAANTUMISEN RISKIN VÄHENTÄMISEKSI:

1. Tätä laitetta ei ole tarkoitettu pienten lasten tai vammaisten henkilöiden, joilla on heikentyneet fyysiset, sensoriset tai henkiset kyvyt, tai sellaisten henkilöiden käyttöön, joilla ei ole kokemusta tai tietoa, ellei vastuullinen henkilö ole heitä opastanut tai valvonut laitteen käytöstä sen varmistamiseksi, että he voivat käyttää laitetta turvallisesti.
2. Laitetta ei saa käyttää leluna. Eryistä huomiota tarvitaan, kun laitetta käyttävät lapset tai sitä käytetään heidän lähellään. Lapsia on valvottava jatkuvasti, jotta he eivät leiki laitteella.
3. Käytä laitetta vain tässä käyttöoppaassa kuvatulla tavalla. Älä suorita mitään muuta kuin tässä käyttöoppaassa kuvattua huoltoa.
4. Johdoton pölynimuri sopii vain kuiviin paikkoihin. Ei saa käyttää ulkona eikä märillä pinnoilla.
5. Älä käsittele mitään pistokkeen tai laitteen osaa märillä käsillä.
6. Älä käytä laitetta, jossa on vaurioitunut virtajohto tai pistoke. Jos virtajohto on vaurioitunut, se on vaihdettava huoltotyöntekijän tai vastaavan pätevän henkilön toimesta vaarojen välttämiseksi.
7. Jos johdoton pölynimuri ei toimi normaalisti, se on saanut kovan iskun, tai on pudonnut, vaurioitunut, jätetty ulos tai pudonnut veteen, turvallisuusyistä älä jatka laitteen käyttöä.

8. Ota yhteyttä asiakaspalveluun, jos huolto tai korjaus on tarpeen. Älä pura johdotonta pölynimuria itse, koska väärä asennus voi aiheuttaa sähköiskun tai tulipalon.
9. Älä venytä virtajohtoa äläkä altista sitä rasitukselle. Pidä virtajohto poissa kuumilta pinnoilta. Älä aseta virtajohtoa ovien alle tai vedä sitä teräviä reunoja tai kulmia pitkin. Älä kytke virtajohtoa paikkoihin, joihin ei ole helppo päästä tai joissa siihen voitaisiin kompastua. Älä aja virtajohdon yli.

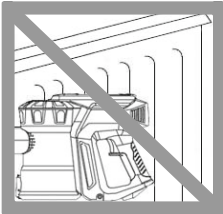

**⚠ HUOMIO**

Älä säilytä lämpimien tai kuumien paikkojen lähellä.

10. Älä vedä virtapistoketta pistorasiasta johdosta, vaan pidä aina kiinni pistokkeesta vetääksesi sen ulos pistorasiasta. Jatkojohdon käyttöä ei suositella.
11. Älä käytä veden imurointiin.
12. Älä käytä imuroimaan syttyviä tai palavia nesteitä, kuten bensiiniä, tai alueita, joissa niitä tai niiden höyryjä voi olla.

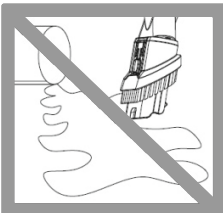

**⚠ HUOMIO**

Älä imuroi vettä tai muita nesteitä missään olosuhteissa.

# TÄRKEITÄ TURVALLISUUSOHJEITA \\\

13. Älä imuroi johdottomalla pölynimurilla palavia tai savuavia esineitä, kuten savukkeita, tulitikkuja tai kuumaa tuhkaa.

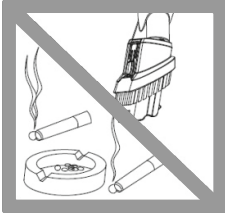

**⚠ HUOMIO**

**Älä imuroi palavia esineitä missään olosuhteissa.**

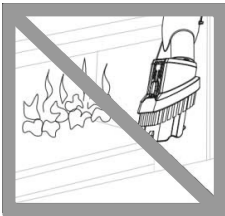

**⚠ HUOMIO**

**Älä käytä tulen lähellä missään olosuhteissa.**

14. Pidä hiukset, löysät vaatteet, sormet ja kaikki ruumiinosat poissa aukoista ja liikkuvista osista. Älä suuntaa letkua, imuletkua tai puhdistuslaitteita silmiin tai korviin äläkä laita niitä suuhusi.
15. Älä laita mitään esineitä johdottoman pölynimurin aukkoihin. Älä käytä, kun aukko on tukossa, muuten laite ylikuumenee. Pidä johdoton pölynimuri ja liikkuvat osat vapaana pölystä, nukasta, hiuksista ja kaikesta, mikä voi vaikuttaa ilmankiertoon.
16. Käytä vain tässä käyttöoppaassa suositeltuja lisävarusteita ja varaosia.
17. Älä käytä laitetta ilman pölysäiliötä ja suodatinta.
18. Irrota laite pistorasiasta, jos sitä ei käytetä pitkään aikaan ja ennen huoltoa.
19. Ole erityisen varovainen portaita siivotessa ja pidä mahdollisuuksien mukaan kiinni kaiteesta.

20. Älä aseta laitetta ulos, kylpyhuoneeseen tai 3 metrin päähän uima-altaasta äläkä käytä sitä ulkona. Älä käytä märillä pinnoilla äläkä altista valmistetta kosteudelle, sateelle tai lumelle. Älä koskaan lataa akkua veden lähellä, ulkona tai kosteissa ympäristöissä.
21. Käytä vain tämän laitteen latureita tämän johdottoman imurin lataamiseen. Käytä vain tämän laitteen akkuja, koska muunlaiset akut voivat räjähtää ja johtaa loukkaantumiseen tai omaisuusvahinkoihin.
22. Älä polta tätä johdotonta imuria, vaikka laite olisi pahoin vaurioitunut. Akku voi räjähtää tulipalon sattuessa.
23. Sammuta johdoton pölynimuri aina ennen moottoroidun lattiaharjan tai verhoiluharjan asentamista tai poistamista.

# YLEISKATS AUS \\\

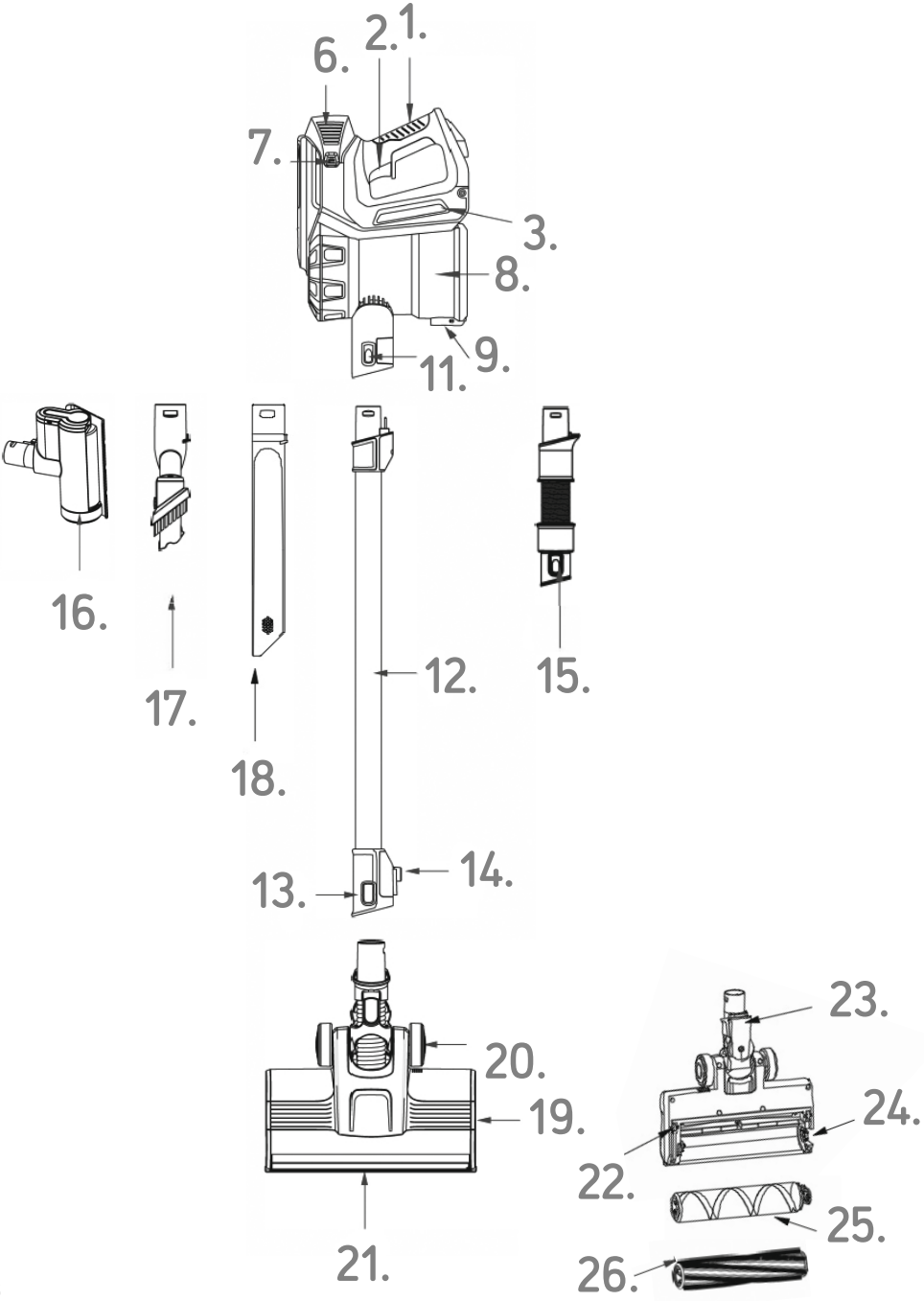

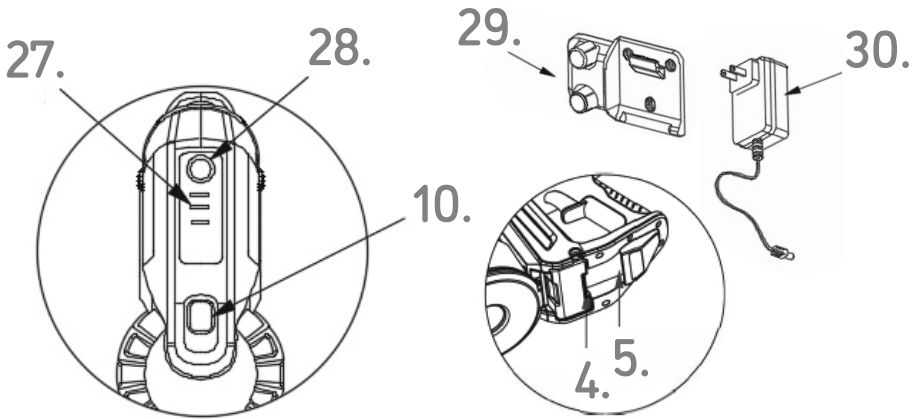

## Osien kuvaus

1. Kädensija
2. Pääkytkin päälle/pois päältä
3. Ladattava akku
4. Akun poistopainike
5. Seinä-aseman kiinnike
6. Poistoilmasäleikkö
7. Poistoilmasäleikön vapautuspainike
8. Pölynkeräysastia
9. Pölynkeräysastian pohjaläpän vapautuspainike
10. Pölysäiliömoduulin vapautuspainike
11. Avauspainike imuletkun / verhoiluharjan sähköiseen liitântään
12. Imuletku sähköliitântä
13. Vapautuspainike moottoroidun lattiaharjan / verhoiluharjan tai liitetyn 2-in-1 huonekaluharjan / laastisuuttimen sähköliitântää varten
14. Putkikiinnityskoukku
15. Joustava imuletku
16. Moottoroitu verhoiluharja
17. 2-in-1 huonekaluharja
18. Laastisuutin
19. Moottoroitu lattiaharja
20. Liukuva pyörä lattiaharjassa
21. LED-valaistus
22. Pieni liukupyörä
23. Moottoroidun lattiaharjan sähköliitântä
24. Rullaharjan / mattoharjan vapautuspainike
25. Rullaharja
26. Mattoharja
27. LED-näyttö
28. Maksimitilapainike
29. Seinäteline ja latausasema
30. Laturi

# KOKOONPANO \\\

Johdotonta pölynimuria voidaan käyttää eri konfiguraatioissa: Sitä voidaan käyttää joko pystysuorana laitteena tai käytännöllisenä käsipölynimurina.

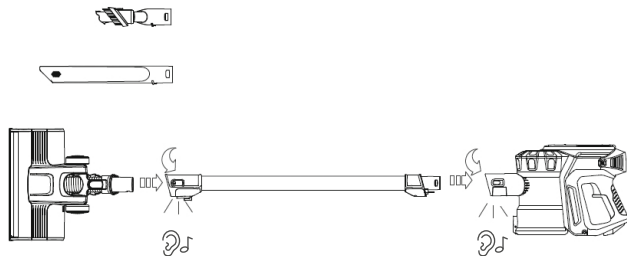

2-in-1-huonekaluharja voidaan muuntaa pieneksi verhoilusuuttimeksi painamalla päällä olevaa painiketta.

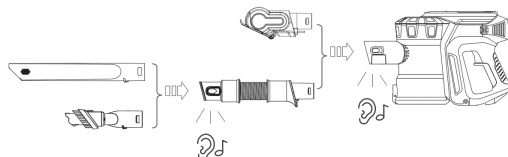
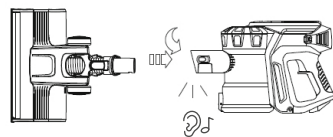
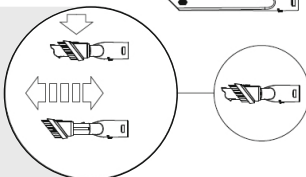



## Kokoonpano pystyasentoon

Pidä imuletkusta kiinni niin, että sähköiset kosketustangot ovat alapuolella. Työnnä imuletku varovasti käsimoduulin aukkoon. Sähköiset koskettimet liukuvat sitten käsikäyttöisen osan pieniin aukkoihin. Imuletku napsahtaa paikalleen kuuluvalla "klikkauksella".

Nyt imuletkun toiseen päähän voi kiinnittää joko lattiaharjan tai muut puhdistustarvikkeet. Laastisuuttimessa ja 2-in-1 -huonekaluharjassa on molemmissa pieni ohjauksisko alapuolella. Tämän on osoitettava alaspäin kokoamisen aikana, jotta se voi liukua liitoksen pyöreässä osassa olevaan loveen. Nämä liitännät lukittuvat myös kuuluvalla "klikkauksella".

## Muuntaminen

Paina imuletkun sähkökytkennän vapautuspainiketta. Nyt joko koko imuletku voidaan poistaa tai vain vastaava puhdistuslaite toisessa päässä toisen vapautuspainikkeen avulla.

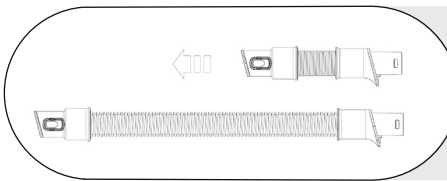

Joustava imuletku voidaan vetää ulos ja työntää takaisin yhteen.

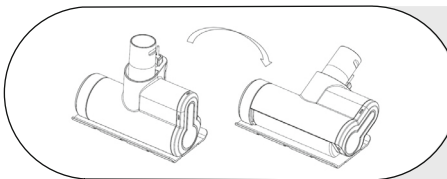

Suuttimen asentoa voidaan muuttaa joustavasti verhoiluharjalla.

# LATAUSASEMA ///

Asenna ensin seinäkiinnike ja latausasema seinälle mukana toimitetulla ruuvisarjalla. Seinäkiinnikkeen vähimmäiskorkeuden tulisi olla 115 cm lattiasta, jotta koottu johdoton imuri voidaan ripustaa koko pituudeltaan. Lisäksi latausadapterille on oltava pistorasia välittömässä läheisyydessä (enintään 130 cm päässä).

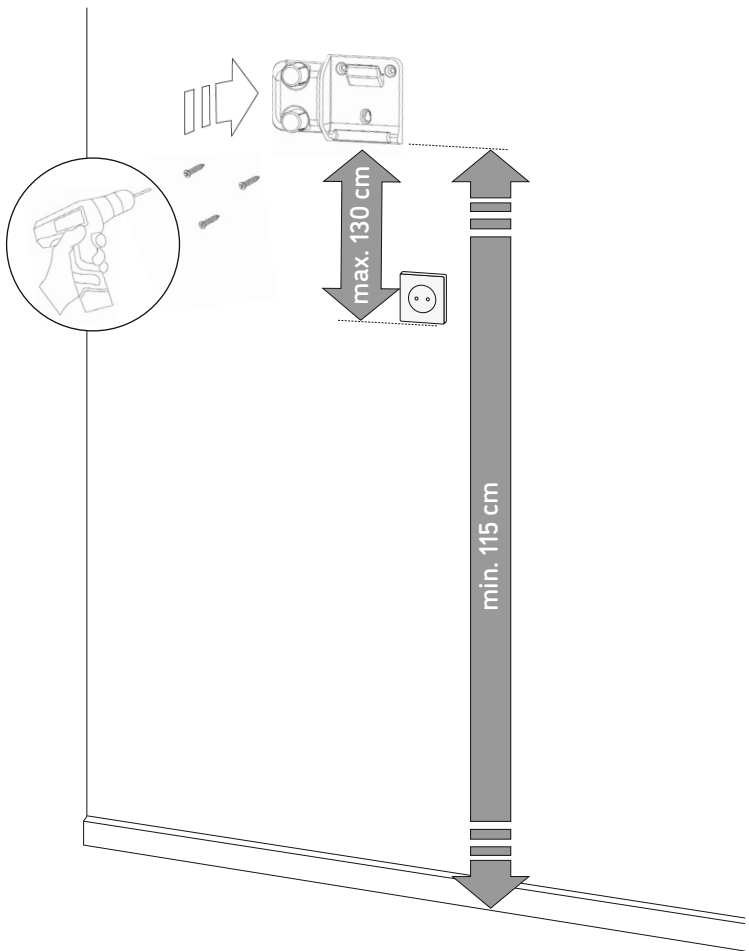

Ripusta johdoton pölynimuri kulmassa ylhäältäpäin seinäkiinnikkeeseen, kytke latauskaapeli laitteen akkuun ja lataa noin 4 tuntia.

1.

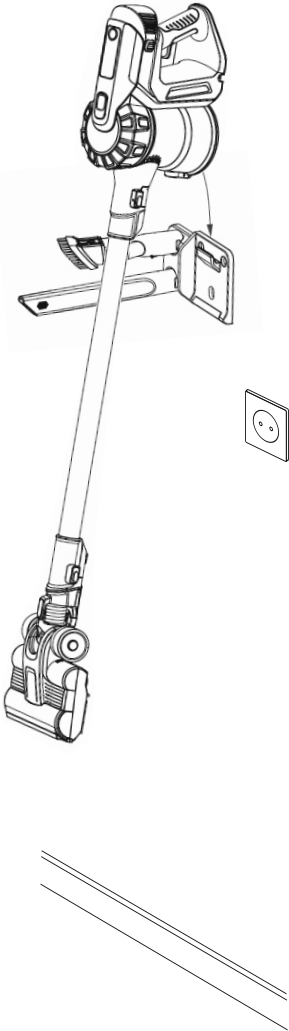

2.

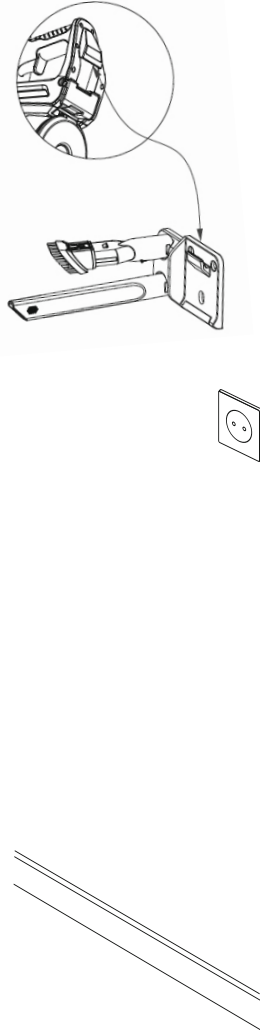

3.

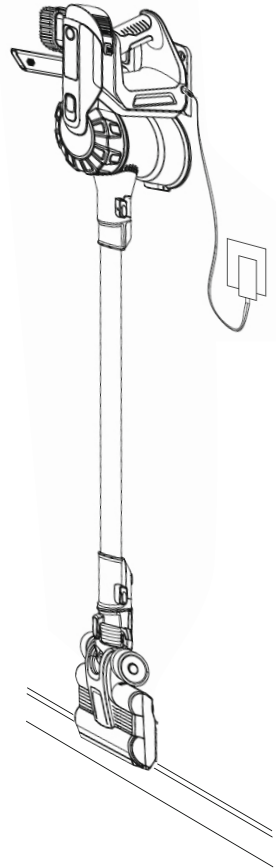

# AKUN LATAAMINEN JA POISTAMINEN \\\

## Akun lataamiseen on kolme vaihtoehtoa

### 1. Kätevä lataus seinäasemalla

Kun olet kiinnittänyt seinäkiinnikkeen, kytke laturin liitin laitteen akkuliittimeen ja sitten pistorasiaan.

### 2. Erillinen lataus missä tahansa huoneessa

Käytännöllisen akkuliittämän ja kannettavan laturin ansiosta johdoton pölynimuri voidaan ladata myös makuuasennossa missä tahansa kodin huoneessa.

### 3. Poistetun akun lataaminen

Poista akku laitteesta (katso sivua oikealla) ja kytke laturin kaapeliliitin suoraan akkuliittimeen. Vaihtoehto soveltuu erityisesti vara-akkujen lataamiseen.

1.

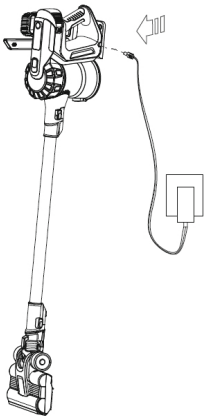

2.

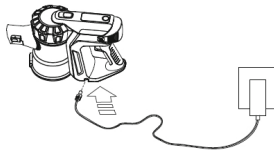

3.



## Akun poistaminen ja asettaminen

1. Varmista, **ettet** paina päälle-kytkintä.
2. Aseta kädessä pidettävä osa alaspäin ja vapauta se painamalla akun harmaata vapautuspainiketta laitteen alla.
3. Paina uutta akkua, kunnes kuuluu "klikkaus" -ääni ja akku napsahtaa kahvaan.

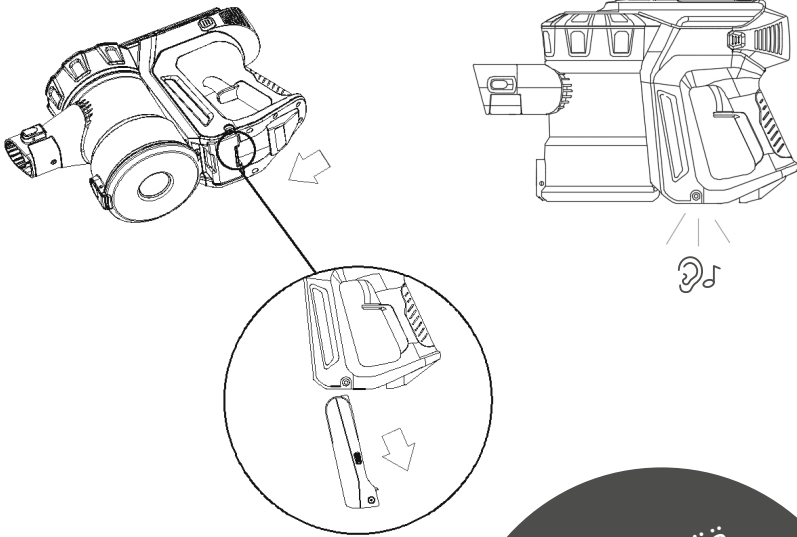





Erittäin pitkää  
puhdistusteho:  
**Varaparistot**  
[www.djive.eu](http://www.djive.eu)

# LED-NÄYTTÖ \\\

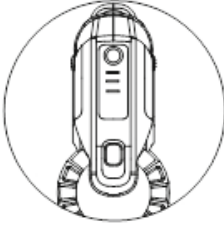
## Akun virta aina esillä puhdistuksen aikana

Alussa ja puhdistuksen aikana voit tarkistaa ylemmän näytön nähdäksesi akun tason.

	Puhdistusaika (n.)	
		Lataus 100 % Eco: 35 minuuttia Max: 15 minuuttia
		Lataus 50 % Eco: 20–30 minuuttia Max: 5–10 minuuttia
		Matala lataus Eco: 5–15 minuuttia Max: 1–5 minuuttia
		Akku lähes tyhjä (kaikki kolme LEDiä vilkkuvat)

## Varaustason näyttö

Latauksen aikana akun latauksen etenemisen voi tarkistaa johdottoman imurin ylemmästä näytöstä.

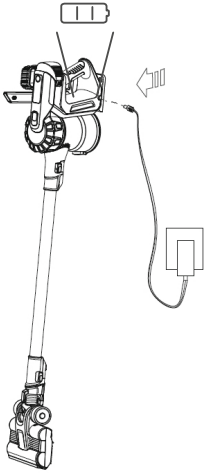

	<p><b>Akun lataus alkaa</b> kaikki kolme LEDiä vilkkuvat liikkeessä)</p>
	<p><b>Akun lataus on vain alhainen</b> (kaksi LEDiä vilkkuu)</p>
	<p><b>Akun lataus on 50 %</b> (yksi LED vilkkuu)</p>
	<p><b>Akku on ladattu täyteen</b></p>

# ENSIMMÄINEN SIIVOUS \\\

Olet nyt tutustunut uuteen Vacumate One Pro -imuriisi, koonnut sen, opetellut perusasiat ja akku on ladattu.

Vihdoinkin johdoton imuri on nyt ensimmäistä kertaa käyttövalmis. On/off -painike on sijoitettu kahvan päälle. Paina sitä ja Vacumate One Pro -imurin moottori käynnistyy.

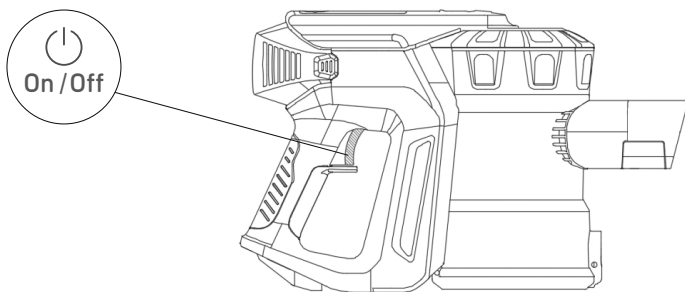



## Eco ja Max -tila

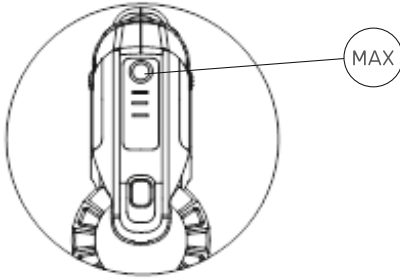

Johdoton pölynimuri käynnistyy energiaa säästävissä Eco-tilassa. Imun lisäämiseksi puhdistuksen aikana, matoilla tai esimerkiksi voimakkaan likaantumisen yhteydessä, Max-tila voidaan aktivoida. Aktivoi painamalla LED-näytön pyöreää painiketta. Voit palata Eco-tilaan painamalla painiketta uudelleen.

## Puhdistusaika

### Eco-tila

Alhainen nopeus: n. 40 minuuttia

### Maksimitila

Suurin nopeus: n. 15 minuuttia

# PÖLYSÄILIÖN TYHJENNYS III

Tyhjennä säiliö heti, kun lika saavuttaa säiliön materiaalissa olevan merkinnän. Älä anna sen täyttää liikaa.

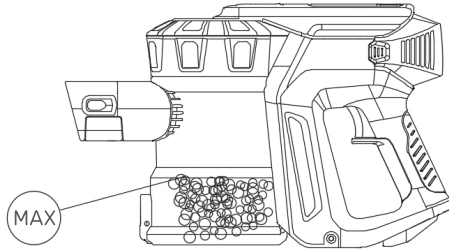

Vinkki: pölysäiliön tyhjentämisen helpottamiseksi imuletku kannattaa poistaa lattiaharjalla etukäteen.

## Pölysäiliön tyhjentämiseen on kaksi vaihtoehtoa

### 1. Käytännöllinen muunnelma

Jos haluat olla nopea, voit yksinkertaisesti pitää johdottoman pölynimurin koko kädessä pidettävää osaa kahvasta vaakasuorassa ja keskellä roskakorin päällä ja painaa alemman läpän alaista vapautuspainiketta. Säiliö aukeaa ja pöly putoaa roskakoriin.

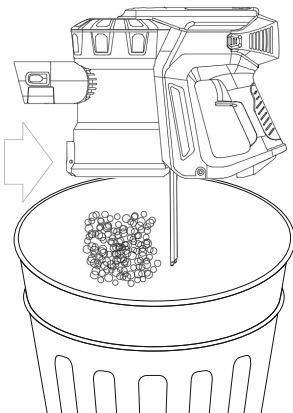

## 2. Puhdas muunnelma

Suosittelaa erityisesti allergikoille

Pölysäiliöyksikkö voidaan irrottaa kahvasta, jotta tyhjentämisen aikana levitetään mahdollisimman vähän pölyä ilmaan ja johdottomaan imuriin. Tätä varten aseta ensin kädessä pidettävä osa alaspäin ja paina LED-näytön alla olevaa pitkää vapautuspainiketta. Pölysäiliömoduuli voidaan nyt irrottaa kahvasta.

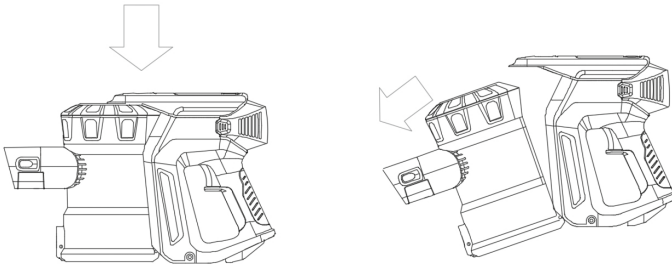

Nyt pölysäiliön voi viedä ulos jäteastiaan. Pidä pölynkeräysastiaa kädelläsi ja pidä sitä vaakasuorassa ja keskellä jäteastiaa. Paina nyt alemmaa vapautuspainiketta pohjaläppää varten. Läppä aukeaa ja pöly putoaa pois. Sulje sitten pohjaläppä uudelleen ja aseta moduuli takaisin.

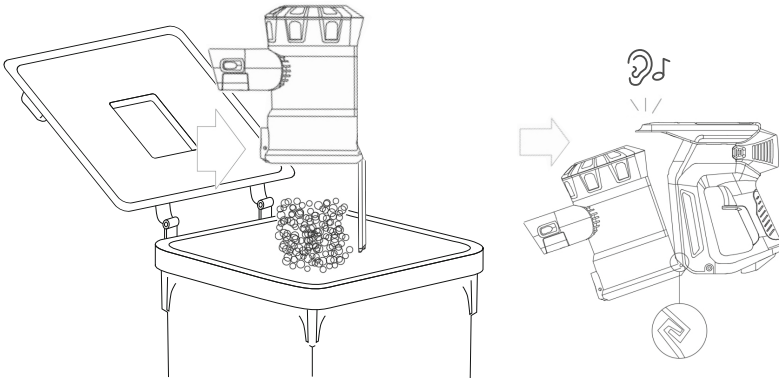

# PÖLYSÄILIÖN JA SUODATINJÄRJESTELMÄN PUHDISTUS \\\

1. Varmista, **ett**et paina päälle-kytkintä.
2. Aseta kädessä pidettävä osa alaspäin ja paina pitkää vapautuspainiketta LED-näytön alla vapauttaaksesi pölysäiliömoduulin kahvasta.
3. Pura pölysäiliö ja suodatinjärjestelmä. Puhdista sitten pölysäiliö vain kostealla liinalla.
4. Älä käytä pesuaineita, kiillotusaineita tai ilmanraikastimia pölysäiliön puhdistamiseen äläkä laita pölysäiliötä astianpesukoneeseen.
5. Puhdista syklonipeite 2-in-1-huonekaluharjalla nukan ja pölyn poistamiseksi.
6. Varmista ennen vaihtoa, että pölysäiliö on täysin kuiva.
7. Sulje pölysäiliön pohja, kunnes se napsahtaa paikalleen ja on tukevasti kiinni.

## Pölysäiliömoduulin erottaminen käsikäyttöisestä osasta

1.

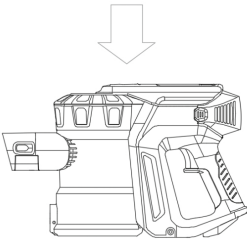

2.

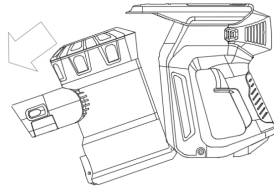

## Aseta pölysäiliömoduuli uudelleen

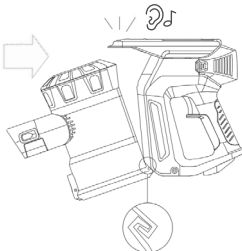

## SUODATTIMEN PESU

1. Varmista, **ette**t paina päälle-kytkintä.
2. Tarkista ja pese suodatin säännöllisesti ohjeiden mukaisesti suorituskyvyn ylläpitämiseksi.
3. Suodatin voidaan joutua pesemään useammin, jos siihen imeytyy hiukkasia tai jos imuria käytetään pääasiassa Max-tilassa.
4. Käytä suodatinpesuun vain kylmää vettä.
5. Älä laita suodatinta astianpesukoneeseen, pyykinpesukoneeseen, kuivausrumpuun, uuniin, mikroon tai lähelle avotulta.
6. Kokoa täysin kuiva suodatin uudelleen ennen asentamista kuvan mukaisesti (KS.alla). Tarkista, että suodatinjärjestelmä on asennettu oikein.

## Pölysäiliömoduulin ja suodatinjärjestelmän purkaminen ja puhdistaminen

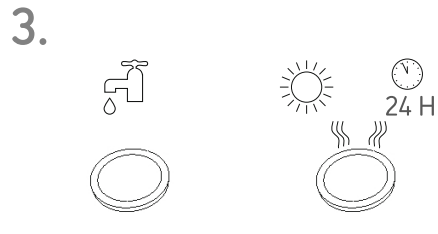
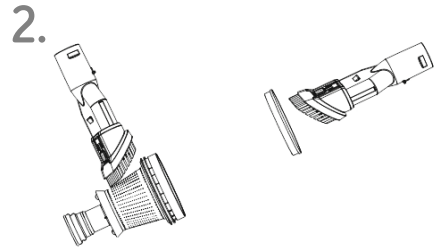
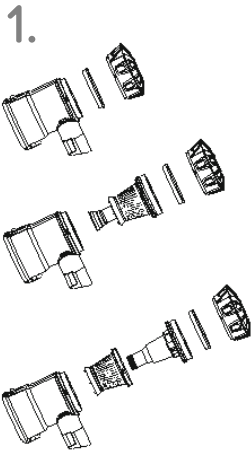

# JÄTEILMASUODATTIMEN PUHDISTUS \\\

1. Varmista, ettet paina päälle-kytkintä.
2. Laske kädessä pidettävä osa alas ja vapauta se painamalla poistoilmasäleikön vapautuspainiketta.
3. Poista suodatin ja puhdista se tai vaihda se tarvittaessa uuteen.
4. Tarkista ja pese suodatin säännöllisesti ohjeiden mukaisesti suorituskyvyn ylläpitämiseksi.
5. Suodatin voidaan joutua pesemään useammin, jos siihen imeytyy hienojakoista pölyä tai jos imuria käytetään pääasiassa Max-tilassa.
6. Käytä suodatinpesuun vain kylmää vettä.
7. Älä laita suodatinta astianpesukoneeseen, pyykinpesukoneeseen, kuivausrumpuun, uuniin, mikroon tai lähelle avotulta.
8. Kokoä täysin kuiva suodatin uudelleen ennen asentamista kuvan mukaisesti. Tarkista, että suodatinjärjestelmä on asennettu oikein.

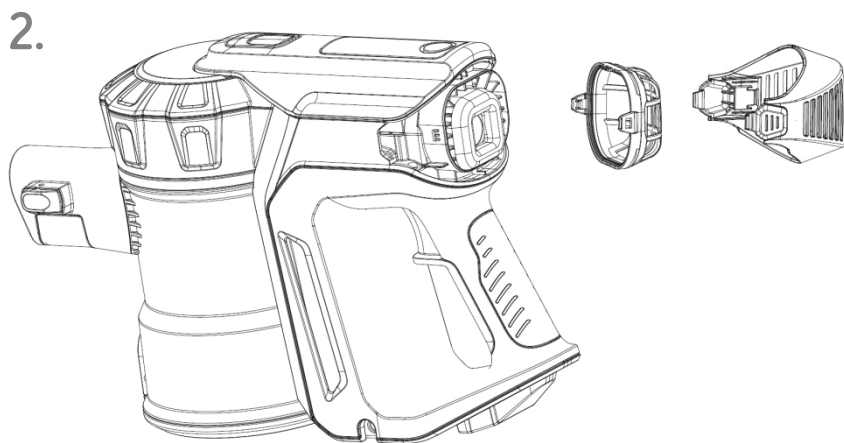
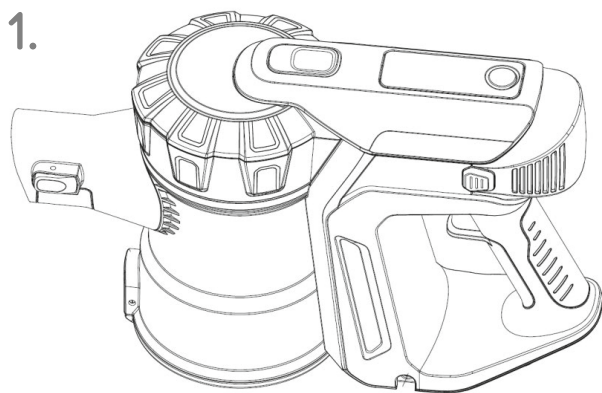

# RULLAHARJAN POISTAMINEN JA PUHDISTAMINEN \\\

1. Varmista, **ette**t paina päälle-kytkintä.
2. Irrota moottoroitu lattiaharjaysikkö imuputkesta tai kahvayksiköstä ja käännä puhdistuslaite ympäri niin, että puhdistuspään alaosa on sinua kohti.

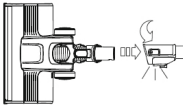

## **⚠ HUOMIO**

**Irrota harja lisäosa johdottomasta pölynimurista alussa**

3. Varmista ennen vaihtoa, että sekä rullaharja että puhdistuslaite ovat täysin kuivat.
4. Poista rullaharja painamalla vapautuspainiketta sivussa ja poista harja puhdistusta varten. Poista nyt harjan ympärille kiedotut hiukset ja nöyhtä rullaharjasta ja jousituksen sivuilta. Puhdista myös harjan varsi.
5. Liu'uta ensin rullaharja takaisin moottoroidun lattiaharjan pidikkeeseen. Toisen päätykannen tulee olla ylöspäin ripustuskiskon suoralla puolella. Työnnä rullaharjaa varovasti alas ripustuskiskoa, kunnes se napsahtaa paikalleen kuuluvan "klikkauksen" kanssa.



## Poista ja puhdista rullaharja

1.

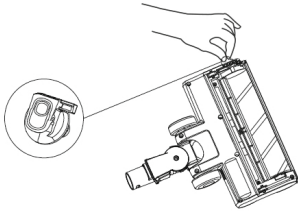

2.

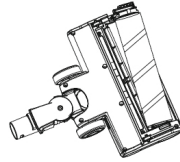

3.

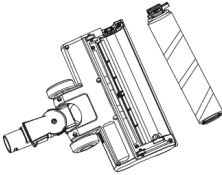

4.

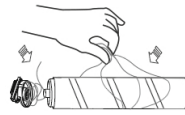

## Aseta rullaharja uudelleen

1.

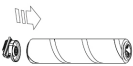

2.

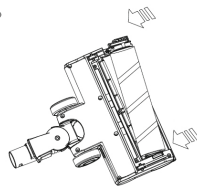

3.

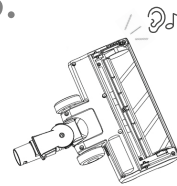

# VERHOILUHARJAN POISTAMINEN JA PUHDISTAMINEN \\\

1. Varmista, ettet paina päälle-kytkintä.
2. Irrota moottoroitu verhoiluharja imuletkusta tai kahvayksiköstä ja käännä puhdistuslaite ympäri niin, että puhdistuspään alaosa on sinua kohti.



## **⚠ HUOMIO**

**Irrota harja lisäosa johdottomasta  
pölynimurista alussa**

3. Varmista ennen vaihtoa, että sekä harja että puhdistuslaite ovat täysin kuivat.
4. Poista harja painamalla vapautuspainiketta sivussa ja poista harja puhdistusta varten. Poista nyt harjan ympärille kiedotut hiukset ja nöyhtä harjasta ja jousituksen sivuilta. Puhdista myös harjan varsi.
5. Liu'uta ensin harja takaisin moottoroidun verhoiluharjan pidikkeeseen. Toisen päätykannen tulee olla ylöspäin ripustuslaskon suoralla puolella. Työnnä harjaa varovasti alas ripustuslaskoa, kunnes se napsahtaa paikalleen kuuluvan "klikkauksen" kanssa.

## Poista ja puhdista harja

1.

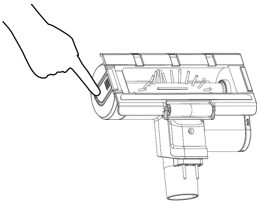

2.

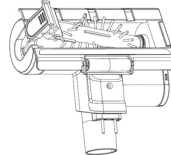

3.

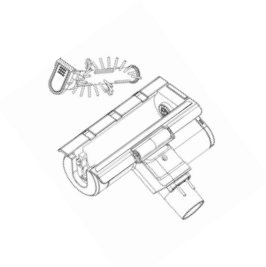

4.

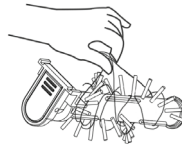

## Aseta harja uudelleen

1.

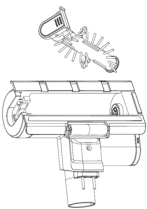

2.

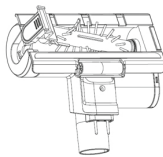

3.

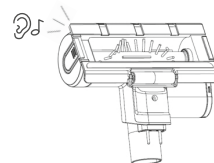

# MITÄ TEHDÄ, JOS TULEE ONGELMIA? \\\

Jos sinulla on ongelmia Oman Vacuumate One Pro -imurin kanssa, käy läpi tämä yksinkertainen tarkistuslista ensin:

I. Tarkista, onko akku ladattu täyteen

II. Tarkista, onko akku asetettu oikein

III. Imurointitehon menetys tai imurointitehon puuttuminen

1. Tyhjennä pölysäiliö ja puhdista suodatin.
2. Irrota vastaava puhdistuslaite ja tarkista, onko harja tai imuletku tukossa. Tarkista, onko pölysäiliö asetettu oikein.

## Rullaharja / harjaharja ei enää pyöri

Tämä johdoton pölynimuri on varustettu automaattisella sammutustoiminnolla. Heti kun moottoroitu harja tukkeutuu nukasta, kuiduista tai hiuksista, laite sammuu automaattisesti ja kolme LED-valoa vilkkuu samanaikaisesti LED-näytössä.

1. Varmista, että laite on irti laturista äläkä paina päälle-painiketta ennen kuin etsit tukoksia.

### HUOMIO

Laiminlyönti voi johtaa henkilövahinkoihin.

2. Irrota pölysäiliömoduuli kahvasta ja poista suodatinjärjestelmä ohjeiden mukaisesti luvussa: Pölysäiliön ja suodatinjärjestelmän puhdistaminen \\\

## Suodatin on tukossa

Johdoton pölynimuri vähentää virtaa tai sammuu automaattisen sammustustoiminnon avulla, ja kolme LED-merkkivaloa vilkkuu samanaikaisesti LED-näytössä.

1. Varmista, että laite on irti laturista äläkä paina päälle-painiketta ennen kuin etsit tukoksia.

### △ HUOMIO

Laiminlyönti voi johtaa henkilövahinkoihin.

2. Irrota pölysäiliömoduuli kahvasta ja poista suodatinjärjestelmä ohjeiden mukaisesti luvussa: Pölysäiliön ja suodatinjärjestelmän puhdistaminen ///

**Siinä epätodennäköisessä tapauksessa, että Vacumate One Pro ei todellakaan enää toimi, ota ensin yhteyttä meihin sähköpostitse.**

Tietenkin teemme parhaamme korjataaksemme viallisen laitteen mahdollisimman pian tai vaihdamme sen uuteen Vacumate One Pro -imuriin.

## Tukipalvelu

support@djive.eu

Robovox Distributions GmbH

Technischer Support /// Hamburger Straße 11, D-45889 Gelsenkirchen



## Innhold

Sikkerhetsanvisninger	64
Oversikt og beskrivelse av deler	68
Montering	70
Ladestasjon	72
Lade og ta ut batteriet	74
LED-display	76
Første rengjøringsjobb	78
Tømme støvbeholderen	80
Rengjøre støvbeholder og filter	82
Rengjøre utløpsfilter	84
Ta ut og rengjøre rullebørsten	86
Ta ut og rengjøre møbelbørsten	88
Hva hvis det oppstår problemer?	90

Kjære kunde,

Din nye Vacumate One Pro er klar til å tas i bruk og holde hjemmet ditt skinnende rent.

Ta deg tid til å lese denne håndboken for å bli kjent med din nye Vacumate One Pro 2 i 1 trådløse støvsuger.

Hvis du har spørsmål, kan du kontakte vår kundeservice.

Enkel og grei daglig rengjøring med Vacumate One Pro!

### Kundeservice

Phone +49 (0) 209 5130340

support@djive.eu

[www.djive.eu](http://www.djive.eu)  [djivehome](#)  [djive\\_home](#)

Robovox Distributions GmbH | Hamburger Straße 11, D-45889 Gelsenkirchen

# VIKTIGE SIKKERHETSINSTRUKSJONER \\\

Før du tar i bruk den trådløse støvsugeren, må du lese alle sikkerhetsanvisningene og advarslene i denne håndboken og på selve enheten nøye. Oppbevar denne håndboken på et trygt sted for senere referanse.

Når du bruker en hvilken som helst elektrisk enhet, må du alltid ta grunnleggende forholdsregler. Dette gjelder spesielt punkter i denne håndboken som er merket med følgende:

## ADVARSEL

Disse advarslene gjelder den trådløse støvsugeren og rengjøringsutstyret, tilbehøret eller laderen.

## FOR Å REDUSERE FAREN FOR BRANN, ELEKTRISK STØT ELLER SKADE:

1. Denne enheten skal ikke brukes av små barn eller personer med nedsatte fysiske, sensoriske eller mentale evner, eller uten erfaring med håndtering av lignende elektronikk, med mindre det skjer under veiledning og oppsyn av en person som har ansvaret for sikkerheten.
2. Apparatet skal ikke brukes som leketøy. Spesiell forsiktighet må utvises når det brukes av eller rundt barn. Barn bør alltid være under oppsyn for å sikre at de ikke leker med enheten.
3. Bruk enheten kun som angitt i denne håndboken. Ikke utfør noe annet vedlikehold enn det som er beskrevet i håndboken.
4. Den trådløse støvsugeren er kun egnet for tørre omgivelser. Ikke lad eller bruk den utendørs eller på våte overflater.
5. Ikke berør noen del av støpselet eller enheten med våte hender.



6. Ikke bruk enheten hvis strømledningen eller støpselet er skadet. Hvis strømledningen er skadet, må den byttes ut av en servicemedarbeider eller lignende kvalifisert person for å.
7. Hvis den trådløse støvsugeren ikke fungerer som den skal, har fått et kraftig støt, falt i bakken, blitt skadet, blitt liggende utendørs eller falt i vann, må den ikke brukes mer, av sikkerhetsmessige grunner.
8. Kontakt kundeservice hvis vedlikehold eller reparasjon er påkrevd. Ikke demonter den trådløse støvsugeren selv, feilmontering kan føre til elektrisk støt eller brann.
9. Ikke strekk eller utsett kabelen for annen belastning. Hold ledningen borte fra varme overflater. Ikke klem kabelen under dører eller trekk kabelen langs skarpe kanter eller hjørner. Ikke før kabelen over områder slik at man ikke lenger kan bevege seg i dem på en sikker måte, eller slik at folk kan snuble over den. Ikke kjør over kabelen.

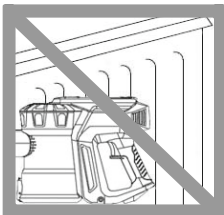

**⚠ ADVARSEL**

**Oppbevar unna ovn og andre varme steder.**

10. Ikke trekk støpselet ut av stikkontakten ved å dra i kabelen, hold alltid i støpselet når det skal tas ut av stikkontakten. Bruk av skjøteledning anbefales ikke.

# VIKTIGE

## SIKKERHETSINSTRUKSJONER \\\

11. Ikke bruk apparatet til å støvsuge vann.
12. Ikke bruk apparatet til å støvsuge lett antenkelige materialer eller væsker, for eksempel bensin, eller i områder hvor damp fra dem kan være til stede.

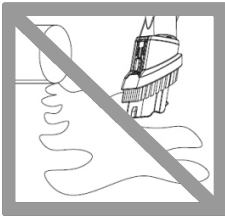

**⚠ ADVARSEL**

**Sug aldri opp vann  
eller andre væsker.**

13. Ikke sug opp brennende eller glødende objekter som sigaretter, fyrstikker eller varm aske med den trådløse støvsugeren.

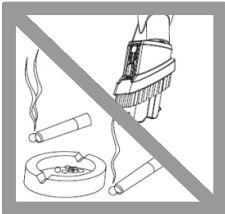

**⚠ ADVARSEL**

**Sug aldri opp glødende objekter.**

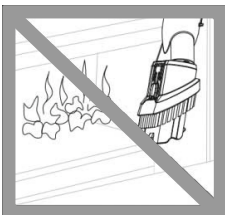

**⚠ ADVARSEL**

**Må aldri brukes nær åpen ild.**

14. Hold hår, løse klær, fingre og andre kroppsdeler unna støvsugerens åpninger og bevegelige deler. Ikke rett sugerør eller munnstykke mot øynene eller ørene og ikke putt dem i munnen.

15. Ikke stikk gjenstander inn i åpningene til den trådløse støvsugeren. Ikke bruk enheten hvis åpningen er blokkert, ellers vil enheten overopphetes. Hold den trådløse støvsugeren og bevegelige deler fri for støv, lo, hår og annet som kan hemme luftsirkulasjonen.
16. Bruk kun tilbehør og reservedeler som er anbefalt i denne bruksanvisningen.
17. Ikke bruk enheten uten støvbeholder og filter.
18. Trekk støpselet ut av kontakten hvis du ikke skal bruke enheten over lengre tid og før du rengjør den.
19. Vær ekstra forsiktig når du støvsuger trapper, hold deg fast i rekkverket hvis det er mulig.
20. Ikke plasser enheten utendørs, på badet eller mindre enn 3 meter fra et basseng, og ikke bruk støvsugeren utendørs. Ikke bruk enheten på våte overflater og ikke utsett den for fuktighet, regn eller snø. Lad aldri batteriet i nærheten av vann, utendørs eller på fuktige steder.
21. Bruk kun enhetens originale lader til å lade den trådløse støvsugeren. Bruk kun enhetens originale batteri. Andre typer batterier kan eksplodere og forårsake personskade og skade på gjenstander.
22. Ikke brenn den trådløse støvsugeren, uansett om enheten er ødelagt eller ikke. Batteriet kan eksplodere i kontakt med flammer.
23. Slå alltid av den trådløse støvsugeren før du setter inn eller tar ut den motoriserte gulvbørsten eller den motoriserte møbelbørsten.

# OVERSIKT \\\

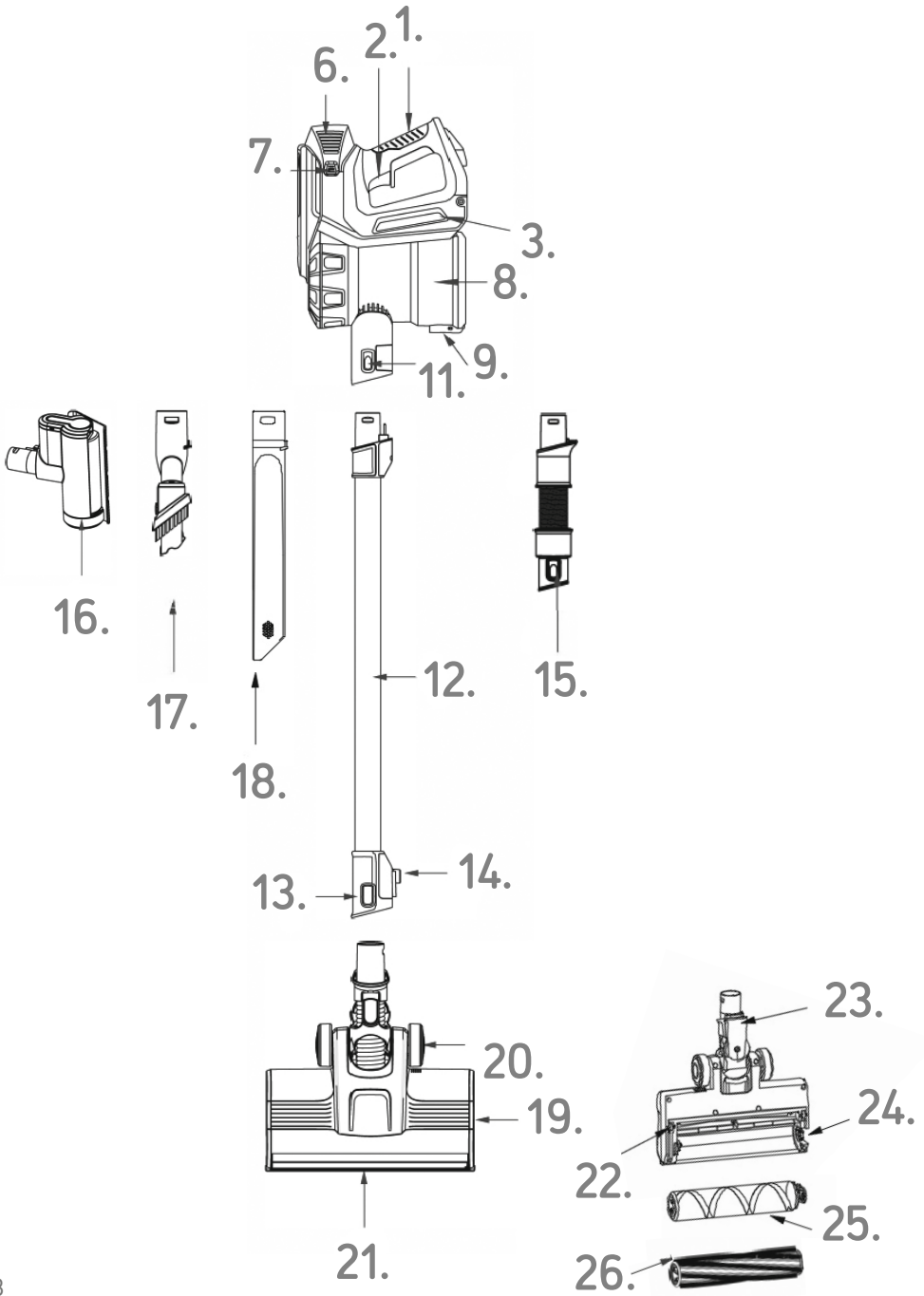

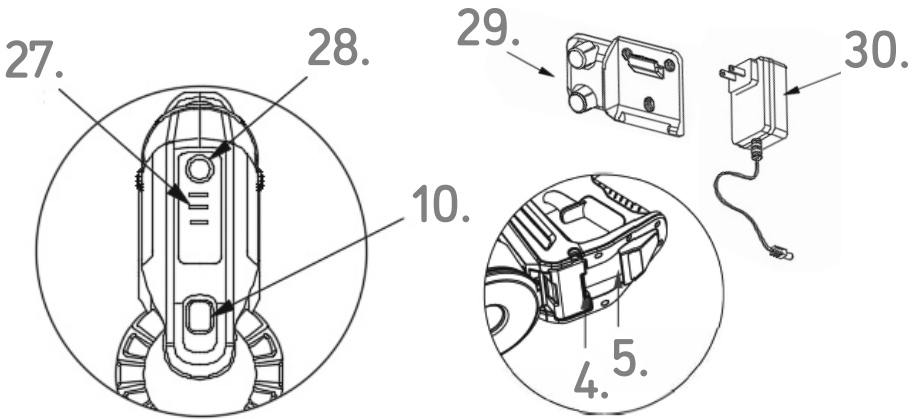

## Description of parts

1. Håndtak
2. Hovedbryter på/av
3. Ladbart batteri
4. Utløserknapp fro batteri
5. Veggstasjinsbrakett
6. Avtrekksluftgitter
7. Utløserknapp for luftgitter
8. Støvbeholder
9. Utløserknapp for støvbeholderens bunnklaff
10. Utløserknapp for støvbeholdermodul
11. Utløserknapp for elektrisk tilkobling av støvsugerrør/møbelbørste
12. Støvsugerrør med elektriske tilkoblinger
13. Utløserknapp for elektrisk tilkobling av motorisert mundstykke eller for 2i1 møbelbørsten/fugemunnstykket
14. Rørfestekrok
15. Fleksibelt støvsugerør
16. Motorisert møbelbørste
17. 2 i 1 møbelbørste
18. Fugemundstykke
19. Motorisert gulvbørste
20. Skyvehjul på gulvbørste
21. LED lys
22. Lite skyvehjul
23. Elektrisk tilkobling av motorisert gulvbørste
24. Utløserknapp for børste
25. Rullebørste
26. Teppebørste
27. LED display
28. Max modus knapp
29. Veggmontering og ladestasjon
30. Lader

# MONTERING III

Den trådløse støvsuger kan brukes i forskjellige kombinasjoner. Den trådløse støvsuger kan enten brukes som en gulvstående enhet eller som en praktisk håndholdt støvsuger.

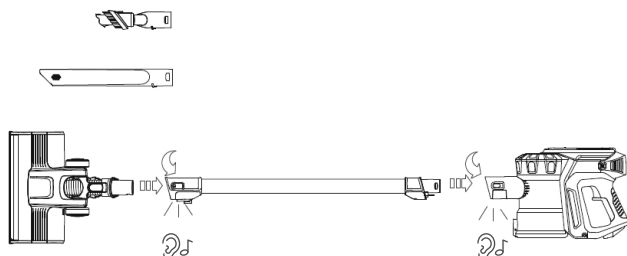

2-i-1-møbelbørsten kan gjøres om til et lite møbelmunnstykke ved å trykke på knappen på toppen.

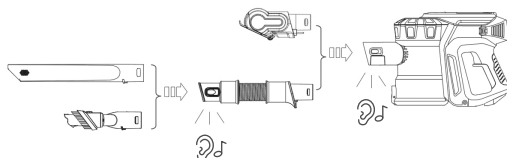
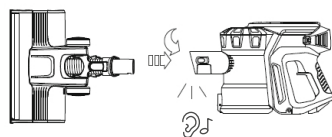
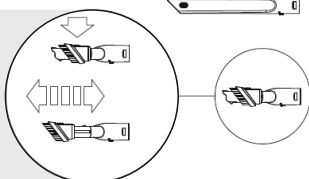

## Montering som gulvstående enhet

Hold sugerøret slik at de elektriske kontaktstripene er synlige på undersiden. Sett deretter sugerøret forsiktig inn i håndmodulens åpning. De elektriske kontaktene glir derved inn i de små åpningene i håndtaket. Sugerøret smekker på plass med et hørbart "klikk".

Gulvbørste eller andre munnstykker kan nå festes til den andre enden av sugerøret. Fugemunnstykket og 2-i-1 møbelbørsten har begge en liten føringssskinne på undersiden. Denne må peke nedover under monteringen, slik at den kan gli inn i hakket i den runde delen av forbindelsen. Disse munnstykkene smekker også på plass med et hørbart "klikk".

## Omgjøring

Trykk på utløserknappen til den elektriske forbindelsen på sugerøret. Nå kan enten hele sugerøret fjernes, eller bare det aktuelle munnstykket i den andre enden ved hjelp av den andre utløserknappen.

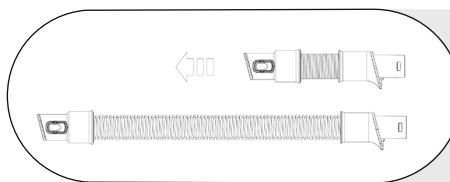

Det fleksible sugerøret kan skyves utover og skyves sammen igjen.

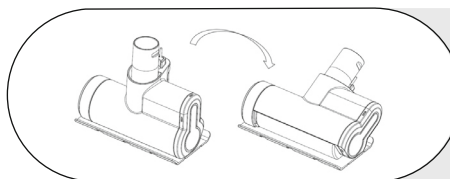

På møbelbørsten er fotens stilling fleksibel.

# LADESTASJON III

Installer veggbraketten og ladestasjonen på veggen med det medfølgende skruesettet. Veggbraketten skal være minst 115 cm fra gulvet, slik at hele den monterte trådløse støvsugeren får plass. I tillegg må det være en stikkontakt for ladeadapteren i umiddelbar nærhet (maksimalt 130 cm unna).

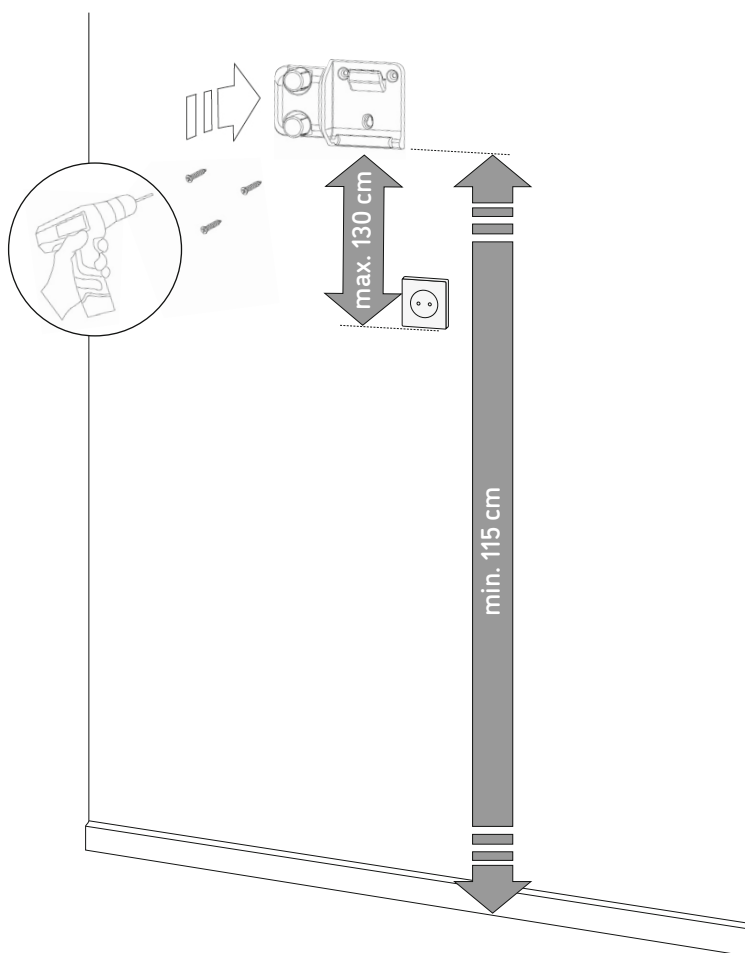



Heng den trådløse støvsugeren i veggbraketten i en skrå vinkel ovenfra, koble ladekabelen til batteriet i enheten og lad i ca. 4 timer.

1.

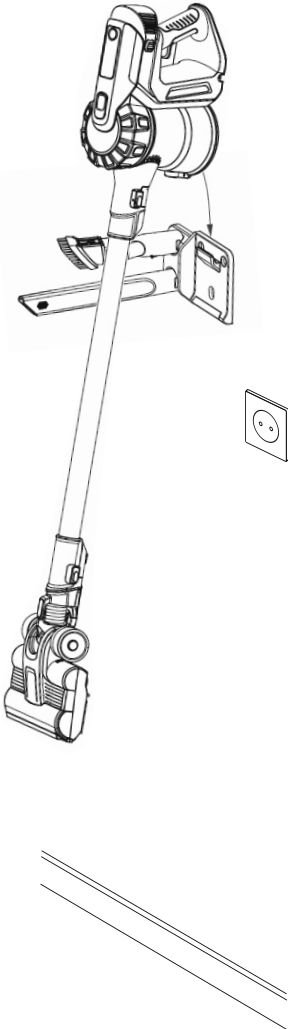

2.

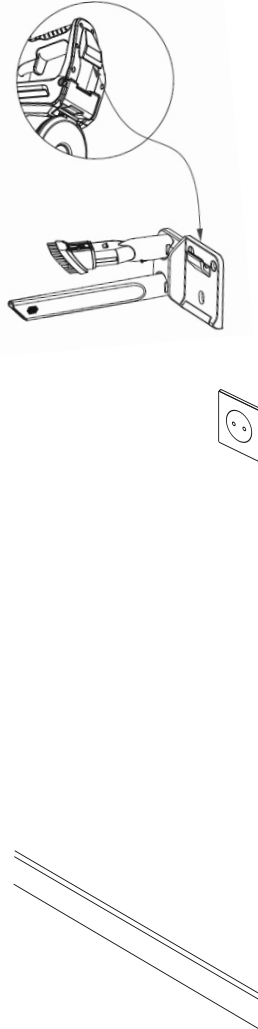

3.

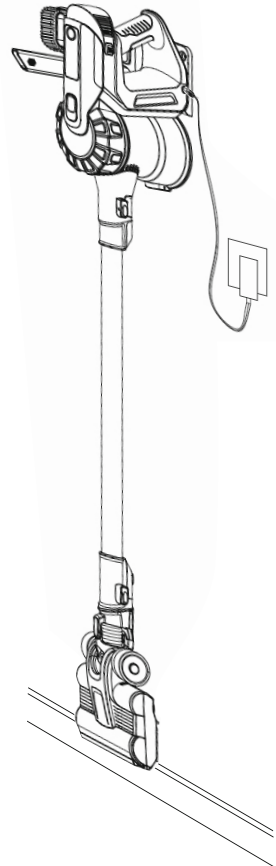

# LADE OG TA UT BATTERIET ///

Det er tre forskjellige måter å lade batteriet på

## 1. Praktisk lading på veggstasjonen

Etter at du har installert veggbraketten, plugges laderens kontakt inn i enhetens batterikontakt og plugges så støpselet inn i stikkontakten.

## 2. Frittstående lading hvor som helst

Ved hjelp av den praktiske batterikontakten og den bærbare laderen, kan den trådløse støvsugeren også lades opp i hvilket som helst rom i hjemmet ditt.

## 3. Lading av det fjernede batteriet

Ta batteriet ut av enheten (se høyre side) og koble ladekabelens kontakt direkte til batterikontakten. Dette alternativet egner seg spesielt godt for lading av utskiftningsbatterier.

1.

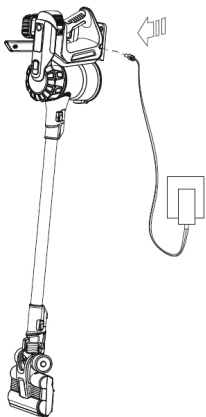

2.

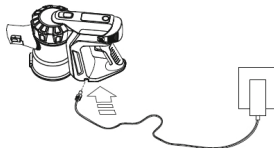

3.



## Ta ut og sette inn batteriet

1. Pass på å ikke trykke på PÅ-bryteren.
2. Legg den håndholdte delen flatt ned og trykk på den grå utløserknappen direkte på batteriet på undersiden av enheten for å løsne det.
3. Sett inn et nytt batteri i den håndholdte delen, det smekker på plass og du hører en "klikk" -lyd.

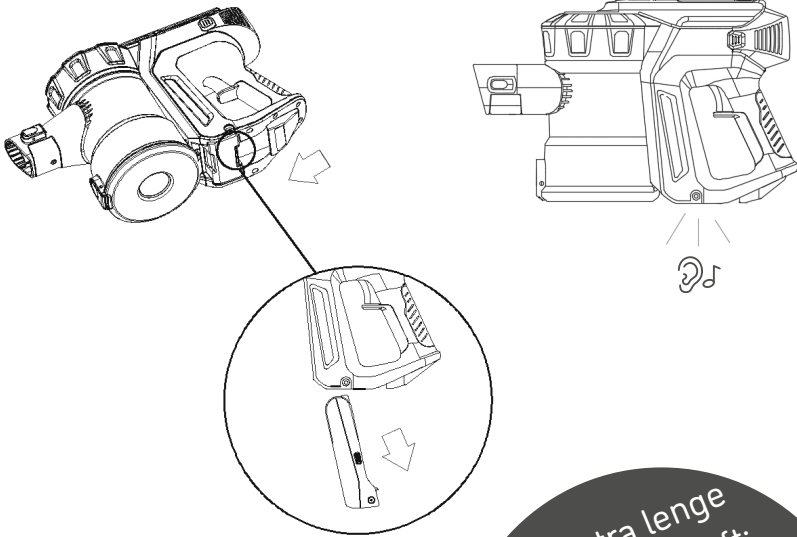

For ekstra lenge  
Rengjøringskraft:  
**Utskiftnings-  
batterier**  
[www.djive.eu](http://www.djive.eu)



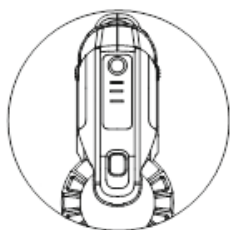

# LED DISPLAY \\\

Batterinivået er hele tiden synlig mens du støvsuger

Før du starter og mens du støvsuger, kan du se batterinivået på det øvre displayet.



## Driftstid (ca.)

	Ladning 100 %	Eco: 35 minutter Max: 15 minutter
	Ladning 50 %	Eco: 20–30 minutter Max: 5–10 minutter
	Ladning Lav	Eco: 5–15 minutter Max: 1–5 minutter
	Batteriet er nesten tomt (alle tre LED-lys blinker)	

## Ladenivå

Under lading kan du se fremdriften i batteriets ladeprosess på det øvre displayet på den trådløse støvsuger.

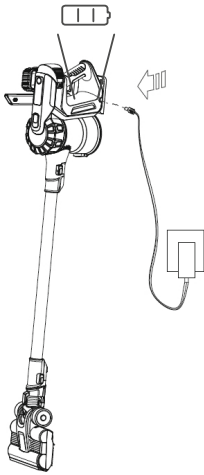

**Batterilading starter**

(alle tre LED-lys blinker vekselvis)



**Batteriladningen er lav**

(to LED-lys blinker)



**Batteriladningen er 50 %**

(ett LED-lys blinker)



**Batteriet er fulladet**

# TA I BRUK \\\

Du har nå gjort deg kjent med din nye Vacumate One Pro, satt den sammen, lært deg det mest grunnleggende, og batteriet er ladet.

Nå kan den trådløse støvsugeren endelig brukes for første gang. På / av-knappen er plassert på håndtaket. Trykk på knappen, så starter Vacumate One Pro-sugemotoren.

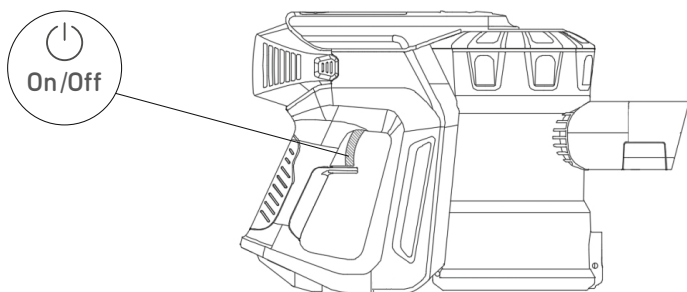

## Eco-Modus og Max-Modus

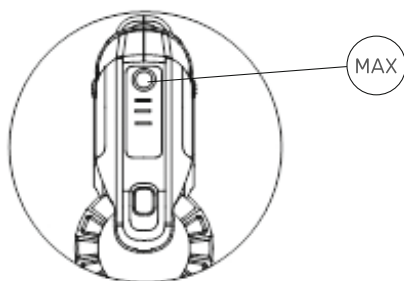

Den trådløse støvsugeren starter i energisparende Eco-modus. Max-modus kan aktiveres for å øke sugeeffekten under rengjøring for eksempel av tepper eller når gulvet er veldig skittent. Bare trykk på den runde knappen på LED-displayet. Trykk på denne knappen på nytt for å gå tilbake til Eco-modus.

## Driftstid

### Eco-modus

Lav hastighet: ca. 40 minutter

### MAX-modus

Tophastighet: ca. 15 minutter

# TØMME STØVBEHOLDEREN \\\

Tøm beholderen så snart smusset har nådd merket som er synlig på oppsamlingsbeholderen. Ikke la den bli for full.

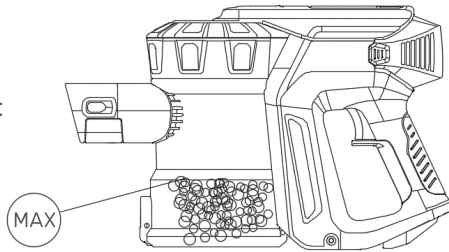

Tips: For å gjøre det lettere å tømme støvbeholderen, anbefales det å først ta av sugerøret med gulvbørsten.

## Det er to forskjellige måter å tømme støvbeholderen på

### 1. Den praktiske varianten

Hvis du vil tømme raskt, kan du holde hele støvsugerens håndholdte del i håndtaket vannrett over en søppelkasse og så trykke på den nedre utløserknappen for å åpne bunnklaffen. Den åpner seg og støvet faller ned i søppelkassen.

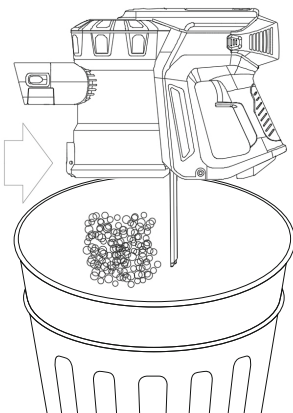



## 2. Den rene varianten

Spesielt anbefalt for allergikere

For å spre så lite støv som mulig tilbake i romluften og utover den trådløse støvsugeren når du tømmer den, kan støvbeholderen løsnes fra den håndholdte delen. For å gjøre det, må du først plassere den håndholdte delen flatt og trykke på den lange utløserknappen under LED-displayet. Støvbeholdermodulen kan nå løsnes fra den håndholdte delen.

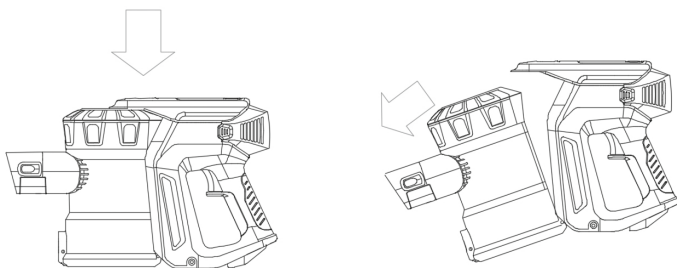

Nå kan støvtanken tas med til søppeldunken ute. Ta tak i støvbeholderen med hånden og hold den vannrett sentrert over søppeldunken. Trykk så på den nedre utløserknappen for å åpne bunnklaffen. Den åpner seg og støvet faller ut. Lukk deretter bunnklaffen og sett inn modulen på nytt.

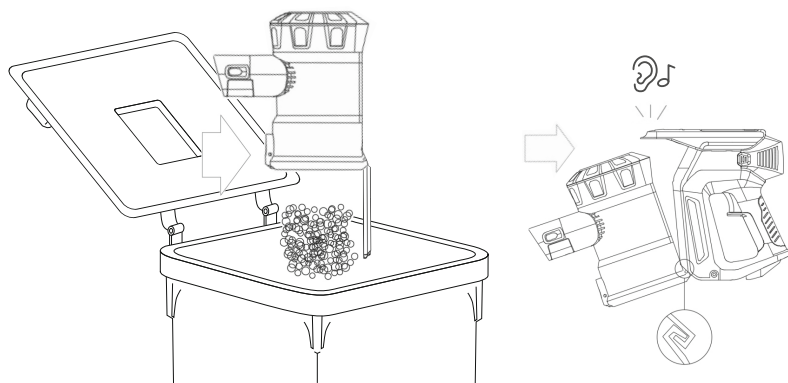

# RENGJØRING AV STØVBEHOLDER OG FILTERSYSTEM ///

1. Pass på å ikke trykke på PÅ-bryteren.
2. Plasser den håndholdte delen flatt og trykk på den lange utløserknappen under LED-displayet for å løsne støvbeholdermodulen fra den håndholdte delen.
3. Demonter støvbeholderen og filtersystemet. Rengjør deretter støvbeholderen med kun en fuktig klut.
4. Ikke bruk vaskemidler, poleringsmidler eller luftfriskere til å rengjøre støvbeholderen, og ikke vask støvbeholderen i oppvaskmaskinen.
5. Rengjør syklondekslet med 2-i-1-møbelbørsten for å fjerne lo og støv.
6. Før du setter støvbeholderen inn igjen, må du sørge for at den er helt tørr.
7. Fest bunnen av støvbeholderen til den smekker på plass og er helt lukket.

## Separere støvbeholdermodulen fra den håndholdte delen

1.

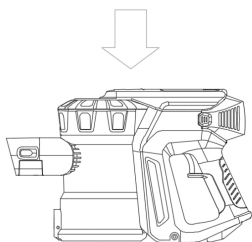

2.

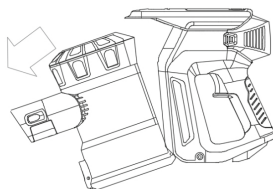

## Sette inn støvbeholdermodulen igjen

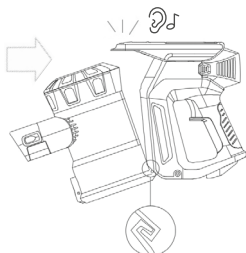

## VASKE FILTERET

1. Pass på å ikke trykke på PÅ-bryteren.
2. Inspiser og vask filteret med jevne mellomrom i henhold til instruksjonene, for å opprettholde ytelsen.
3. Det kan være at filteret må vaskes oftere når du støvsuger fint støv eller når den trådløse støvsugeren hovedsakelig brukes i Max-modus.
4. Vask filteret kun med kaldt vann.
5. Ikke putt filteret i oppvaskmaskin, vaskemaskin, tørketrommel, stekeovn, mikrobølgeovn eller i nærheten av åpen ild.
6. Før du installerer det helt tørre filteret på nytt, må du sette det sammen igjen i henhold til illustrasjonen (se nedenfor). Forsikre deg om at filtersystemet sitter ordentlig på plass.

## Demontere og rengjøre støvbeholdermodulen og filtersystemet

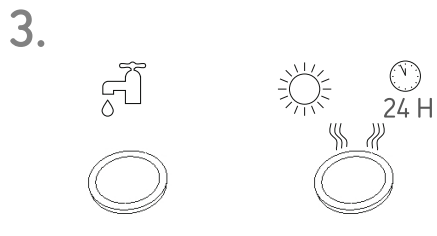
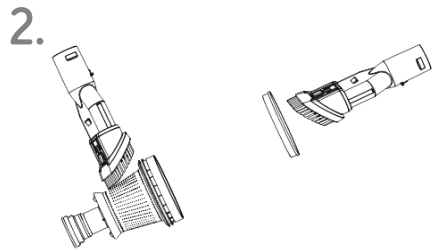
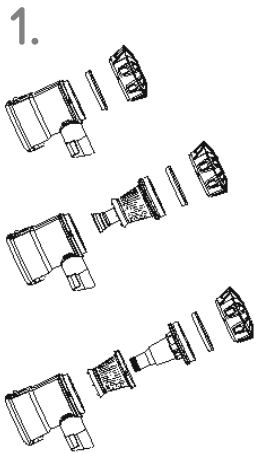

# RENGJØRE UTLØPSLUFT-FILTERET \\\

1. Pass på å ikke trykke på PÅ-bryteren.
2. Plasser håndstykket flatt og trykk på utløserknappen på utløpsluftgitteret for å løsne det.
3. Fjern så filteret og rengjør det, eller erstatt det om nødvendig med et nytt.
4. Inspiser og vask filteret med jevne mellomrom i henhold til instruksjonene for å opprettholde ytelsen.
5. Det kan være at filteret må vaskes oftere når du støvsuger fint støv eller når den trådløse støvsugeren hovedsakelig brukes i Max-modus.
6. Vask filteret kun med kaldt vann.
7. Ikke putt filteret i oppvaskmaskin, vaskemaskin, tørketrommel, stekeovn, mikrobølgeovn eller i nærheten av åpen ild.
8. Før du installerer det helt tørre filteret på nytt, må du sette det sammen igjen i henhold til illustrasjonen. Forsikre deg om at filtersystemet sitter ordentlig på plass.

1.

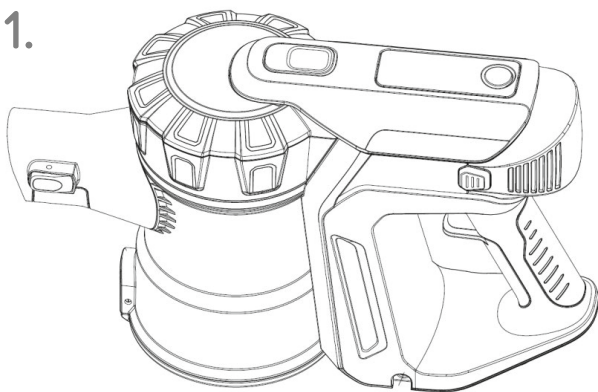

2.

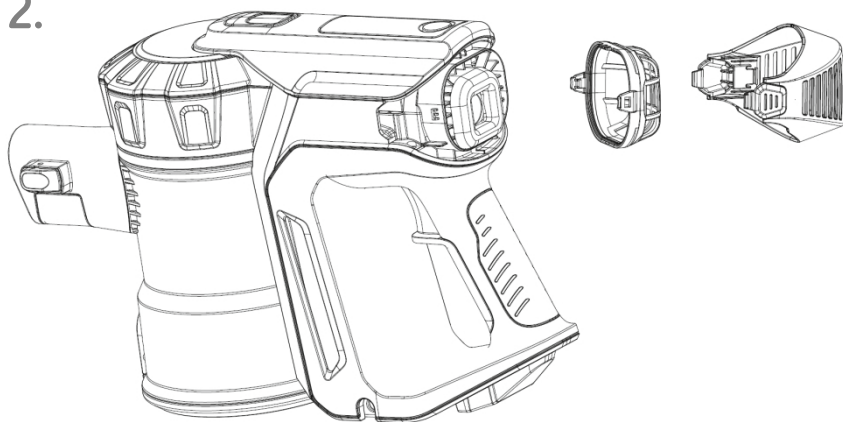

3.

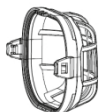

24 H

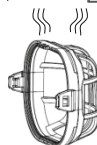

# TA UT OG RENGJØRE RULLEBØRSTEN \\\

1. Pass på å ikke trykke på PÅ-bryteren.
2. Skill den motoriserte gulvbørsteheten fra sugerøret eller den håndholdte delen og snu rengjøringsutstyret slik at undersiden av rengjøringshodet vender mot deg.

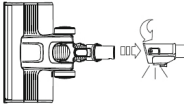

## **⚠ ADVARSEL**

**Start med å separere børstemunnstykket fra den trådløse støvsugerem**

3. Før du bytter tilbehør, må du forsikre deg om at både rullebørsten og munnstykket er helt tørt.
4. For å fjerne rullebørsten, trykk på utløserknappen på siden av hoveddelen og fjern børsten for rengjøring. Fjern hår og lo fra rullebørsten og fra sidene av opphenget. Rengjør også børsteskaftet.
5. Begynn med å skyve rullebørsten tilbake på festeanordningen i den motoriserte gulvbørsten. Det andre endedekelet skal peke opp med den rette siden av skinnen. Trykk rullebørsten forsiktig ned på skinnen til den smekker på plass med et hørbart "klikk".

## Ta ut og rengjøre rullebørsten

1.

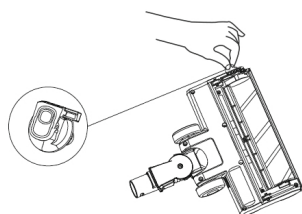

2.

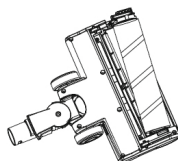

3.

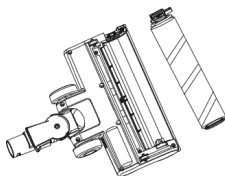

4.



## Sette inn rullebørsten igjen

1.



2.

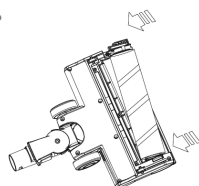

3.

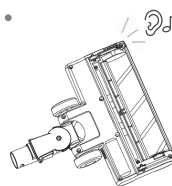

# TA UT OG RENGJØRE MØBELBØRSTEN \\\

1. Pass på å **ikke** trykke på PÅ-bryteren.
2. Skill den motoriserte gulvbørstenheten fra sugerøret eller håndtaksenheten og snu rengjøringsutstyret slik at undersiden av rengjøringshodet vender mot deg.

## **ADVARSEL**



**Start med å separere børstemunnstykket fra den trådløse støvsugeren**

3. Før du bytter ut, må du sørge for at både rullebørsten og munnstykket er helt tørt.
4. For å fjerne rullebørsten, trykk på utløserknappen på siden av hoveddelen og fjern børsten for rengjøring. Fjern hår og lo fra rullebørsten og fra sidene av opphenget. Rengjør også børsteskaftet.
5. Begynn med å skyve rullebørsten tilbake på festeanordningen i den motoriserte møbelbørsten. Det andre endedekelet skal peke opp med den rette siden av skinnen. Trykk rullebørsten forsiktig ned på skinnen til den smekker på plass med et hørbart "klikk".



## Ta ut og rengjøre rullebørsten

1.

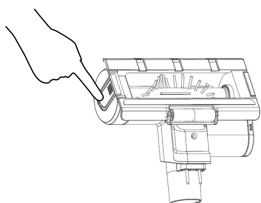

2.

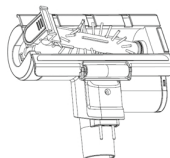

3.

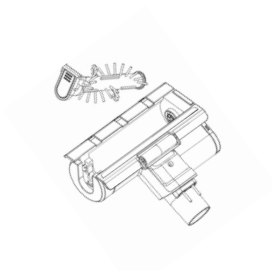

4.

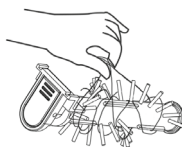

## Sette inn børsten på nytt

1.

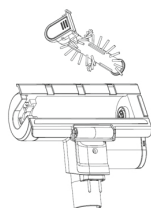

2.

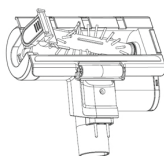

3.

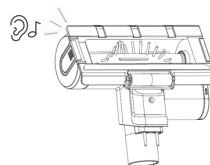

# HVA SKAL DU GJØRE HVIS DET OPPS-TÅR PROBLEMER? \\\

Hvis du har problemer med Vacuumate One Pro, kan du først gå gjennom denne enkle sjekklisen:

I. Sjekk at batteriet er fulladet

II. Sjekk at batteriet er riktig satt inn

III. Hvis det er redusert sugekraft eller ingen sugekraft

1. Tøm støvbeholderen og rengjør filtrene.
2. Fjern det aktuelle rengjøringsutstyret og sjekk om børsten eller sugerøret er tett.  
Kontroller at støvbeholderen er satt riktig inn.

## Rullebørsten / bustbørsten roterer ikke lenger

Den trådløse støvsugeren er utstyrt med automatisk utkobling. Så snart den motoriserte børsten blir blokkert av lo, fibre eller hår, slås enheten av automatisk og tre LED-lys blinker samtidig på LED-displayet.

1. Forsikre deg om at enheten er koblet fra laderen, og ikke trykk på PÅ-bryteren før du leter etter blokkeringer.

## ⚠ ADVARSEL

**Manglende overholdelse kan føre til personskade.**

2. Fjern blokkeringer ved å følge instruksjonene i kapittelet: Ta ut og rengjøre rulle- / møbelbørste \\\

## Filteret er tett.

Den trådløse støvsugeren har redusert ytelse eller slår seg av automatisk, og tre LED-lys blinker samtidig på LED-displayet.

1. Forsikre deg om at enheten er koblet fra laderen, og ikke trykk på PÅ-bryteren før du leter etter blokkeringen.

### ⚠ ADVARSEL

## Manglende overholdelse kan føre til personskade.

2. Fjern støvbeholdermodulen fra håndtaket og fjern filtersystemet ved å følge instruksjonene i kapitlet: Rengjøring av støvbeholder og filter ///

## Hvis Flowmate ikke fungerer, kan du kontakte oss via e-post

Vi vil gjøre vårt beste for å reparere enheten så snart som mulig, eller eventuelt erstatte den med en ny Vacuumate One Pro.

## Kundeservice

support@djive.eu

Robovox Distributions GmbH  
Technischer Support /// Hamburger Straße 11, D-45889 Gelsenkirchen



## Innehållsförteckning

Viktiga säkerhetsanvisningar	94
Översikt och beskrivning av delarna	98
Användning	100
Laddningsstation	102
Laddning och borttagning av batteri	104
LED-display	106
Den första rengöringen	108
Tömning av dammbehållare	110
Rengöring av dammbehållare och filtersystem	112
Rengöring av utblåsningsfilter	114
Borttagning och rengöring av rullborste	116
Borttagning och rengöring av textilborste	118
Vad kan man göra om det uppstår problem?	120

Kära kund,

Din nya Vacuumate One Pro är på väg att användas för första gången och ska göra ditt hem glänsande rent.

Lägg en stund på att läsa genom den här manualen för att bekanta dig med din nya 2-i-1 sladdlösa dammsugare.

Vid frågor är du välkommen att kontakta vår kundtjänst.

Njut av att dagligen städa ditt hem på ett enkelt sätt med Vacuumate One Pro!

### Kundtjänst

Telefon +49 (0) 209 5130340

support@djive.eu

[www.djive.eu](http://www.djive.eu)  djivehome  djive\_home

Robovox Distributions GmbH | Hamburger Straße 11, D-45889 Gelsenkirchen

# VIKTIGA SÄKERHETSANVISNINGAR \\\

Innan man använder den sladdlösa dammsugaren ska man noggrant läsa genom alla anvisningar och varningar i den här manualen samt på själva enheten. Förvara manualen på ett säkert ställe.

Vid användning av elektriska apparater ska grundläggande försiktighetsåtgärder alltid implementeras och följas. Detta gäller särskilt punkterna i manualen som är märkta med följande:

## OBSERVERA

Denna varning avser den sladdlösa dammsugaren samt rengöringsartiklar, tillbehör och laddningsenheter.

## FÖR ATT REDUCERA RISKEN FÖR ELEKTRISKA STÖTAR ELLER SKADOR:

1. Denna apparat är inte avsedd för användning av små barn eller personer med nedsatt fysisk, sensorisk eller psykisk förmåga eller personer med bristande erfarenheter och kunskaper såvida de inte instrueras eller övervakas av en ansvarig person kring användning av enheten för att säkra att de kan använda enheten utan fara.
2. Enheten får inte användas som en leksak. Särskild uppmärksamhet ska iakttas när apparaten används av eller i närheten av barn. Barn ska alltid vara under uppsikt och de får inte leka med apparaten.
3. Använd endast apparaten enligt beskrivningen i denna manual. Utför inte något underhåll annat än det som beskrivs i denna manual.
4. Den sladdlösa dammsugaren är endast avsedd för torra platser. Använd den inte utomhus eller på våta ytor.
5. Rör inte vid någon del av kontakten eller apparaten med fuktiga händer.

6. Använd inte apparaten med en skadad kabel eller kontakt. Om strömkabeln eller kontakten är skadad måste den bytas ut av en servicetekniker eller liknande kvalificerade person för att undvika fara.
7. Om den trådlösa dammsugaren inte fungerar normalt, har slagits hårt, tappats, skadats, lämnats utomhus eller fallit i vatten ska man av säkerhetsskäl inte fortsätta att använda enheten.
8. Kontakta kundtjänst om det krävs underhåll eller reparation. Ta inte isär den sladdlösa dammsugaren på egen hand eftersom felaktig montering kan orsaka elektriska stötar eller brand.
9. Sträck inte kabeln och utsätt den inte för någon påfrestning. Håll kabeln borta från heta ytor. Placera inte kabeln under dörrar och dra inte kabeln längs skarpa kanter eller hörn. Anslut inte kabeln till platser som man inte når lätt eller där man kan snubbla över den. Kör inte över kabel!

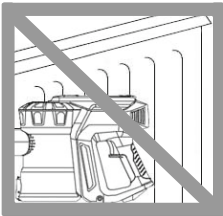

**⚠ OBSERVERA**

**Förvara inte enheten i närheten av varma eller heta platser.**

10. Dra inte ut stickkontakten ur eluttaget genom att rycka i kabeln. Håll istället i kontakthöljet för att dra ut stickkontakten. Det är inte rekommenderat att använda en förlängningskabel.

# VIKTIGA SÄKERHETSANVISNINGAR \\\

11. Får inte användas för att dammsuga upp vatten.
12. Får inte användas för att dammsuga upp lättantändliga eller brännbara vätskor som bensin eller på områden där sådana vätskor eller deras ångor kan förekomma.

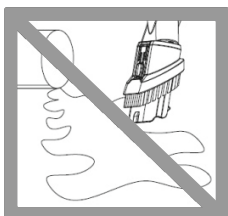

**⚠ OBSERVERA**

**Dammsug aldrig upp vatten eller andra vätskor.**

13. Dammsug inte upp brinnande eller rykande föremål som cigaretter, tändstickor eller het aska med den sladdlösa dammsugaren.



**⚠ OBSERVERA**

**Dammsug aldrig upp brinnande föremål.**

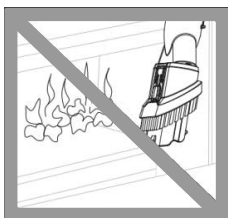

**⚠ OBSERVERA**

**Använd aldrig dammsugaren i närheten av öppen eld.**

14. Håll hår, lösa kläder, fingrar och alla kroppsdelar borta från öppningar och rörliga delar. Rikta inte slangen, sugslangen eller städtillbehör mot dina ögon eller öron och placera inte dem i munnen.



15. Placera inga föremål i öppningar på den sladdlösa dammsugaren. Använd inte dammsugaren när öppningen är blockerad. Om detta sker kan enheten överhettas. Håll den sladdlösa dammsugaren och de rörliga delarna fria från damm, ludd, hår och allt som kan påverka luftcirkulationen.
16. Använd endast tillbehör och reservdelar som rekommenderas i denna manual.
17. Använd inte apparaten utan dammbehållare och filter.
18. Koppla bort enheten från eluttaget om den inte används under en längre tid och innan underhåll.
19. Var särskilt försiktig när du städar trappor och håll om möjligt fast vid räcket.
20. Placera inte enheten utomhus, i badrum eller inom 3 meter från en pool och använd den inte utomhus. Använd inte dammsugaren på våta ytor och utsätt inte den för fukt, regn eller snö. Ladda aldrig batteriet i närheten av vatten, utomhus eller i fuktiga miljöer.
21. Använd endast dammsugarens laddare till att ladda den sladdlösa dammsugaren. Använd endast batterier som är avsedda för apparaten eftersom andra slags batterier kan explodera och orsaka personskador eller skador på egendom.
22. Förbränn inte den sladdlösa dammsugaren även om enheten är allvarligt skadad. Batteriet kan explodera vid brand.
23. Stäng alltid av den sladdlösa dammsugaren innan du sätter i eller tar bort den motoriserade golvborsten eller motoriserade textilborsten.

# ÖVERSIKT \\\

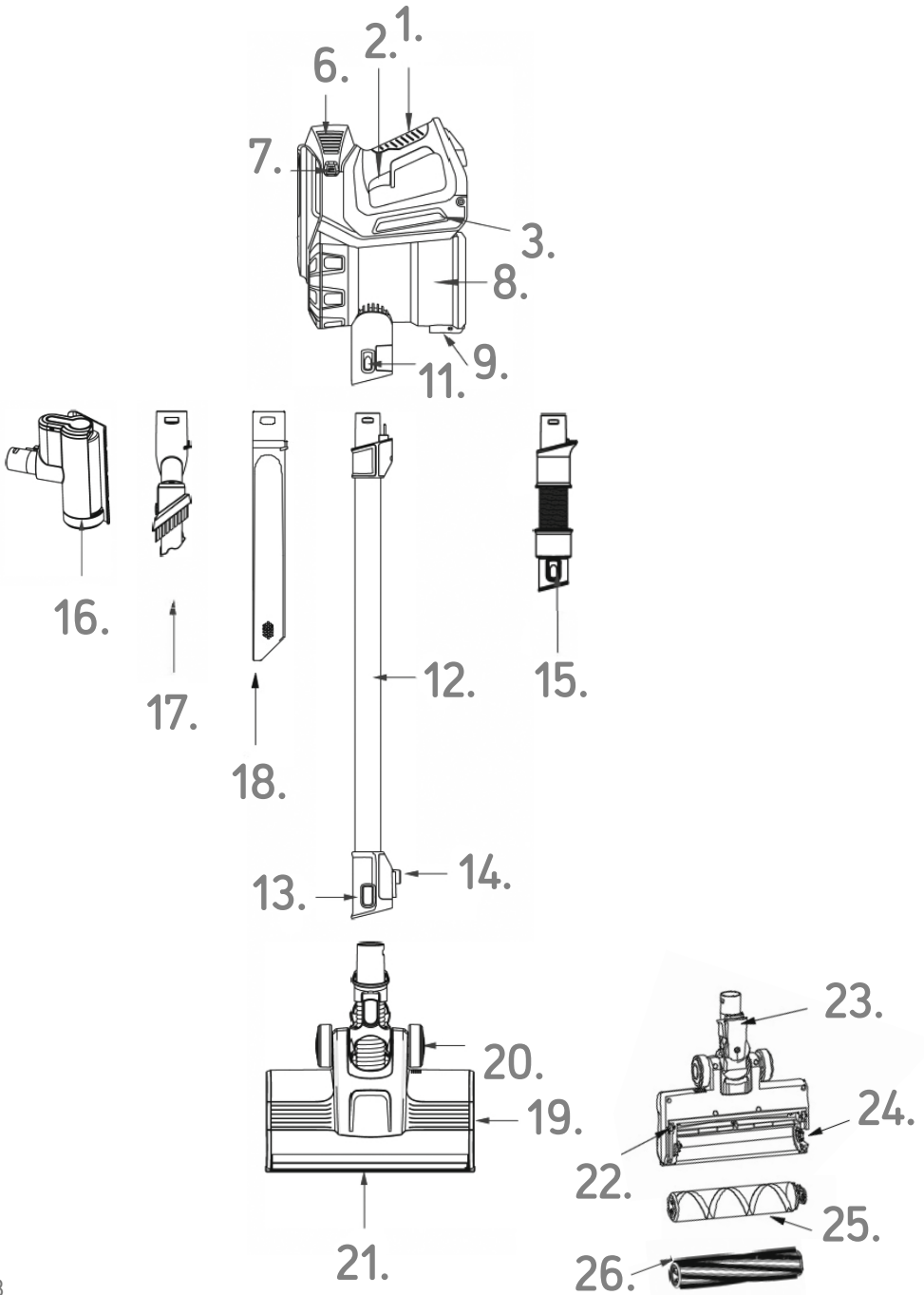

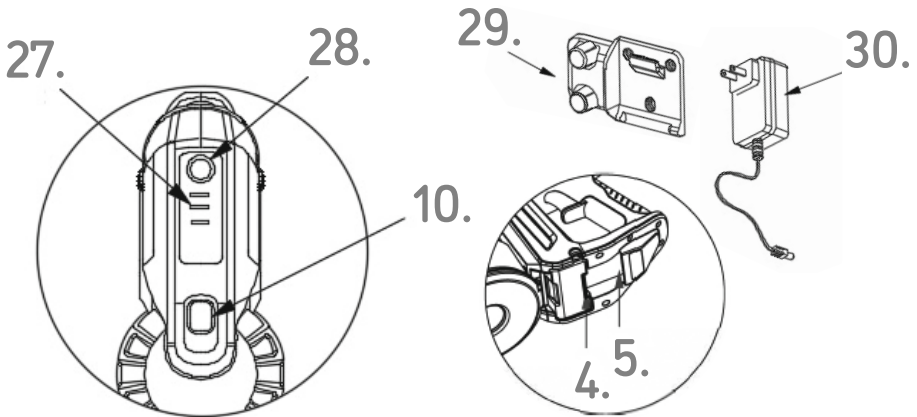

## Beskrivning av delar

1. Handtag
2. Huvudströmbrytare av / på
3. Uppladdningsbart batteri
4. Utmatningsknapp för batteri
5. Fäste för väggstation
6. Frånluftsgaller
7. Frigöringsknapp för frånluftsgaller
8. Dammupsamlingsbehållare
9. Frigöringsknapp för dammbehållarens bottenklaff
10. Frigöringsknapp för dammbehållarmodul
11. Frigöringsknapp för elektrisk anslutning av sugslang / textilborste
12. Sugrör med elektriska anslutningar
13. Frigöringsknapp för den elektriska anslutningen på den motoriserade golvborsten / textilborsten eller den festsatta två-i-ett möbelborsten / putsmunstycket
14. Fästkrok för rör
15. Flexibel sugslang
16. Motoriserad textilborste
17. Två-i-ett möbelborste
18. Putsmunstycke
19. Motoriserad golvborste
20. Glidhjul på golvborsten
21. LED-belysning
22. Litet glidhjul
23. Elektrisk anslutning på den motoriserade golvborsten
24. Frigöringsknapp för rullborste / mattborste
25. Rullborste
26. Mattborste
27. LED-display
28. Knapp för max. läge
29. Vägghållare och laddningsstation
30. Laddare

# ANVÄNDNING III

Den sladdlösa dammsugaren kan användas på olika sätt: Det kan antingen användas som en upprättstående apparat eller som en praktisk handhållen dammsugare.

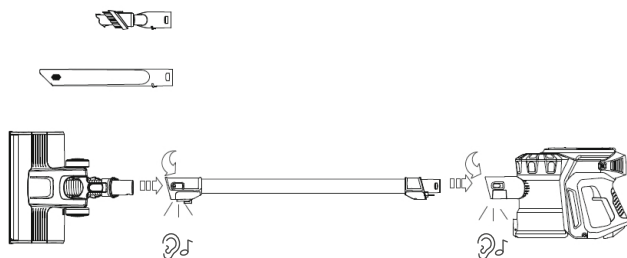

Två-i-ett möbelborsten kan omvandlas till ett litet textilmunstycke genom att man trycker på knappen längst upp.

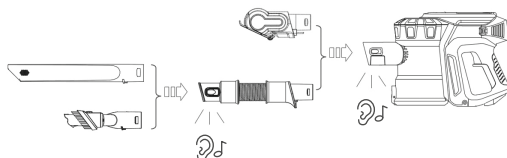
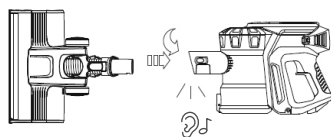
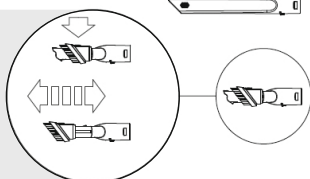

## Användning som upprättstående apparat

Håll sugslangen på så sätt att de elektriska kontaktstängerna är på undersidan. Tryck försiktigt in dammsugarröret i öppningen på handmodulen. De elektriska kontaktarna glider därefter in i de små öppningarna på den handhållna delen. Röret snäpper på plats med ett hörbart "klick".

Nu kan du antingen fästa golvborsten eller andra städtillbehör till den andra änden av röret. Putsmunstycket och två-i-ett möbelborsten har båda en liten styrskena på undersidan. Denna måste peka nedåt vid montering för att kunna glida in i skåran i anslutningens runda del. De här tillbehören fästs också med ett hörbart "klick".

## Omvandling

Tryck på frigöringsknappen för den elektriska anslutningen på röret. Nu kan man antingen ta bort hela röret eller respektive städtillbehör vid den andra änden med hjälp av den andra frigöringsknappen.

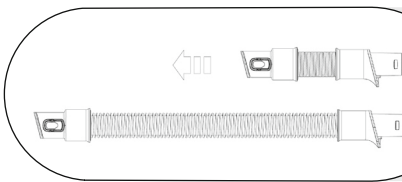

Den flexibla sugslangen kan dras ut och skjutas ihop igen.

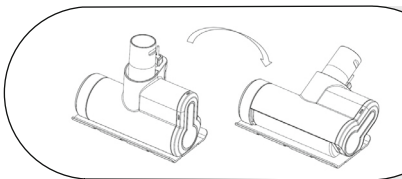

Placeringen av foten kan flexibelt ändras på textilborsten.

# LADDNINGSTATION \\\

Först monterar man väggfästet och laddningsstation på väggen med den medföljande skruvsatsen. Den minsta höjden för väggfästet ska vara 115 cm från golvet för att den monterade sladdlösa dammsugaren ska kunna hängas upp i sin fulla längd. Dessutom måste det finnas en kontakt för laddningsadaptern i den omedelbara närheten (högst 130 cm bort).

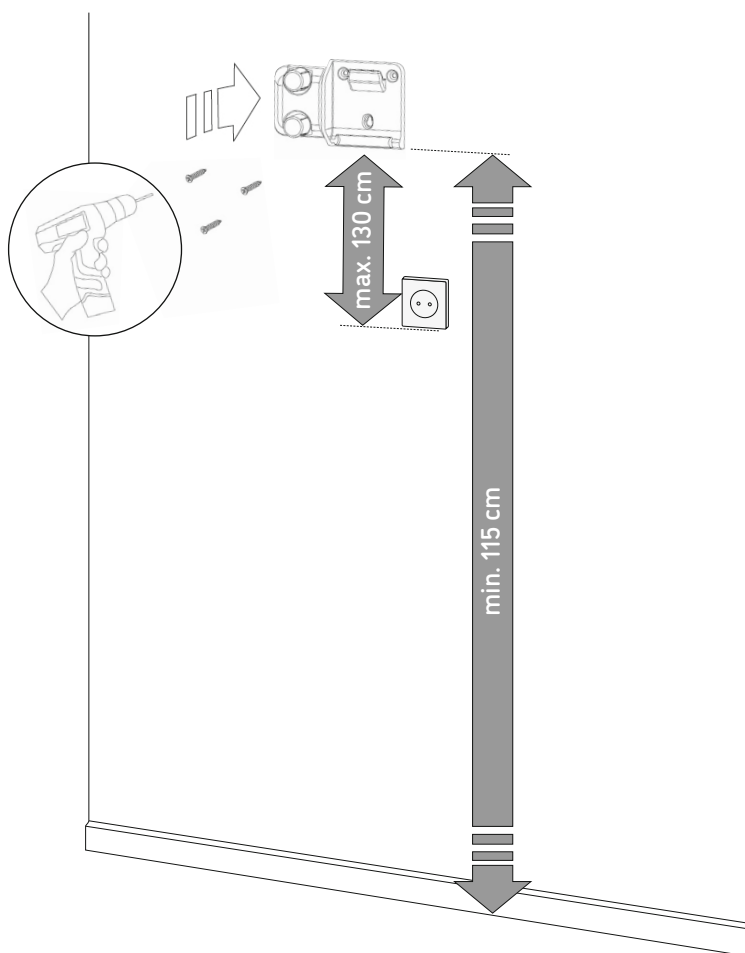

Häng upp den sladdlösa dammsugaren i en upprätt vinkel i väggfästet, anslut laddningskabeln till batteriet i apparaten och ladda cirka 4 timmar.

1.

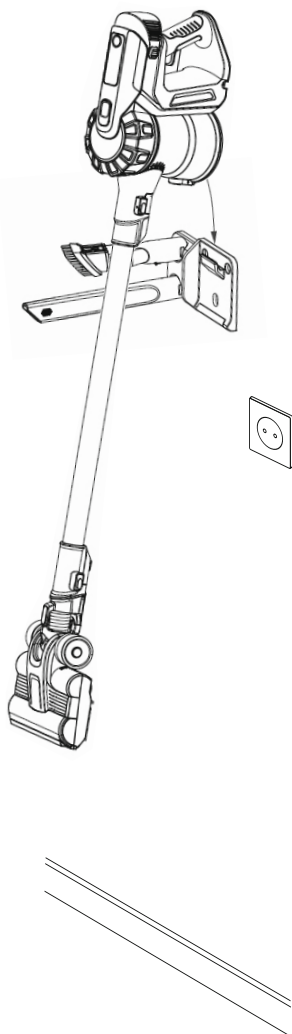

2.

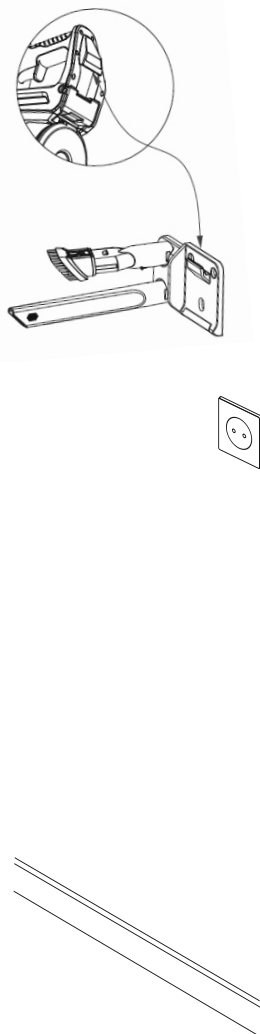

3.

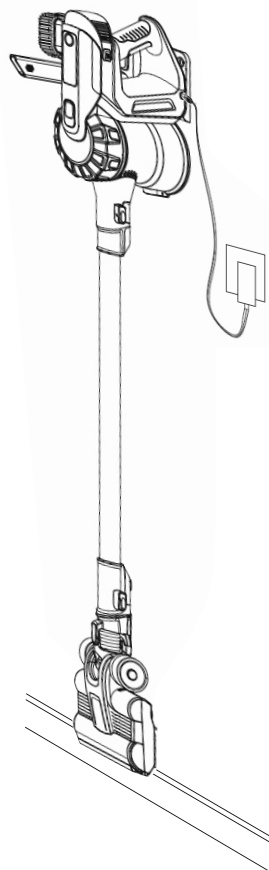

# LADDNING OCH BORTTAGNING AV BATTERI \\\

Det finns tre alternativ för laddning av batteri

## 1. Praktisk laddning på väggstationen

Efter montering av väggfästet ansluter man laddarens kontakt till batterianslutningen på apparaten och sätter sedan in den i uttaget.

## 2. Fristående laddning i valfritt rum

Med hjälp av den praktiska batterianslutningen och portabla laddaren kan den sladdlösa dammsugaren även laddas liggandes i alla rum i ditt hem.

## 3. Ladda borttaget batteri

Ta ut batteriet ur apparaten (se sidan till höger) och anslut laddningskabeln direkt till batterikontakten. Detta alternativ är särskilt lämpligt för laddning av reservbatterier.

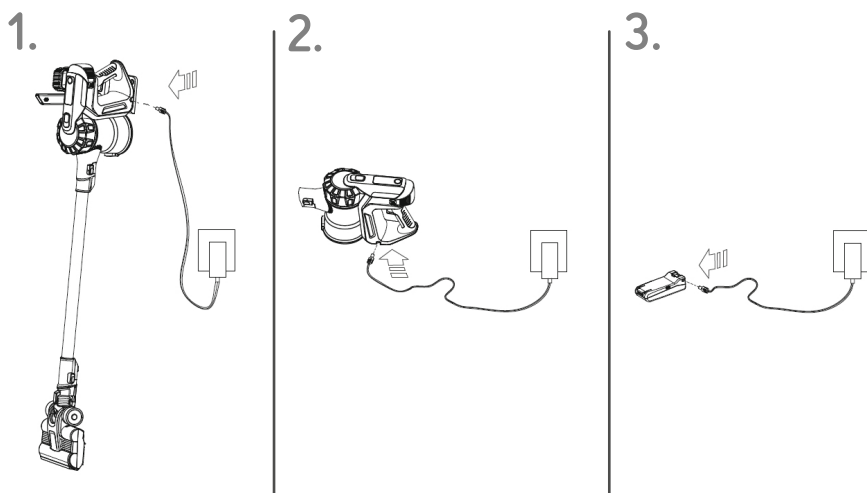



## BORTTAGNING OCH ISÄTTNING AV BATTERI

1. Se till att du inte trycker på ON-knappen.
2. Lägg den handhållna delen platt nedåt och tryck på den gråa frigöringsknappen direkt på batteriet under apparaten för att frigöra det.
3. Tryck in ett nytt batteri tills ett "klick" hörs och batteri snäpper in i handtaget.

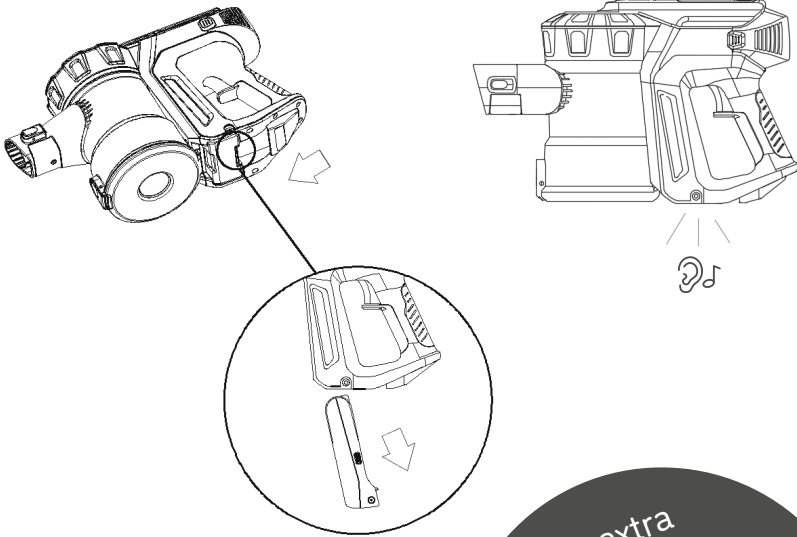

För extra  
städeffekt  
**Reserv-  
batterier**  
[www.djive.eu](http://www.djive.eu)



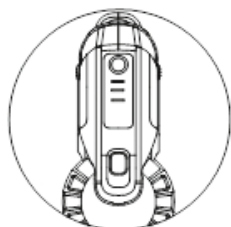

# LED-DISPLAY \\\

## Batterieffekt alltid synlig vid städning

I början av och under städning kan man granska den övre displayen för att se batterinivån.



### Städningstid (cirka)

	Ladda 100 %	Eco: 35 minuter Max: 15 minuter
	Ladda 50 %	Eco: 12–17 minuter Max: 3–7 minuter
	Låg laddning	Eco: 4–10 minuter Max: 1–3 minuter
	Batteri nästan tomt (alla tre lysdioder blinkar)	

## Display för laddningsnivå

Under laddning kan man se utvecklingen av batteriladdningen på den sladdlösa dammsugarens övre display.

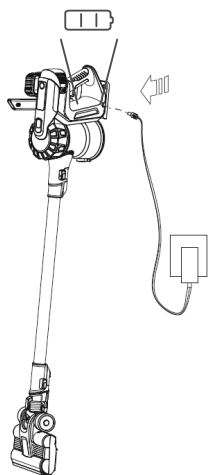

**Batteriladdning startar**  
(alla tre lysdioder blinkar växelvis)



**Batteriladdning är låg**  
(två lysdioder blinkar)



**Batteriladdning är 50 %**  
(en lysdiod blinkar)



**Batteriet är fulladdat.**

# FÖRSTA STÄDNINGEN \\\

Nu har du redan bekantat dig med din nya Vacumate One Pro, monterat den, lärt dig grunderna och batteriet är laddat.

Äntligen är den sladdlösa dammsugaren redo att användas för första gången. Knappen för av / på är placerad på handtaget. Tryck helt enkelt på den och din Vacumate One Pro startar dammsugarmotorn.

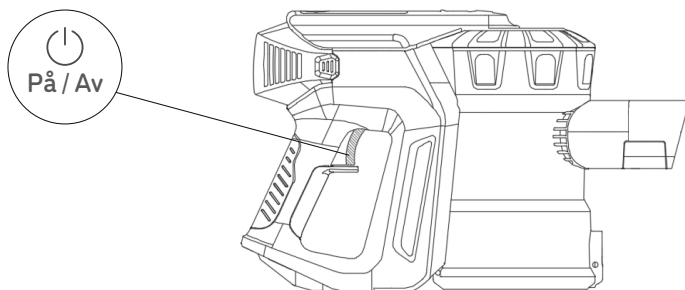

## Ecoläge och max. läge

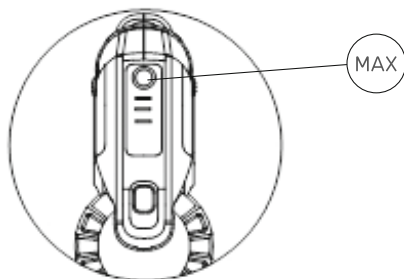

Den sladdlösa dammsugaren kör igång i det energibesparande Ecoläget. För att öka sugeffekten under städning, på mattor eller vid kraftig nedsmutsning kan man exempelvis aktivera max. läge. Tryck bara på den runda knappen på LED-displayen för att aktivera det. Du kan återgå till Ecoläget genom att trycka på knappen igen.

## Städningstid

### Ecoläge

Låg hastighet: cirka 40 minuter

### Max. läge

Max. hastighet: cirka 15 minuter

# TÖMNING AV DAMMBEHÅLLARE III

Töm behållaren så snart smutsen når upp till markeringen på materialet i uppsamlingsbehållaren. Se till att den inte blir överfylld.

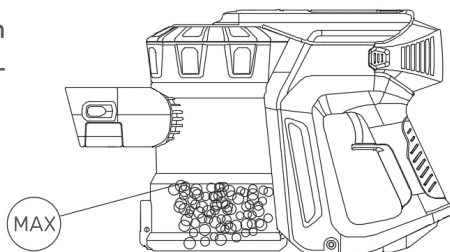

Tips: För enklare tömning av dammbehållare rekommenderas man att först ta bort sugröret med golvborsten.

## Det finns två alternativ för tömning av dammbehållare

### 1. Den praktiska varianten

Om du vill göra det snabbt så kan du helt enkelt hålla den sladdlösa dammsugarens handhållna del i handtaget, horisontellt och centralt över en soptunna, och trycka på den nedre frigöringsknappen för den nedre klaffen. Detta öppnar klaffen och dammet faller ned i soptunnan.

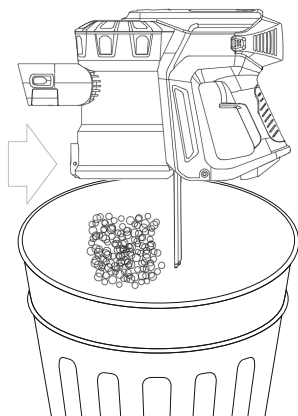

## 2. Den rena varianten

### Särskilt rekommenderat för allergiker

För att sprida så lite damm som möjligt i luften och över den sladdlösa dammsugaren vid tömning kan man ta loss dammbehållaren från handtaget. För att göra detta ska man först lägga ned den handhållna delen platt och trycka på den långa frigöringsknappen under LED-displayen. Dammbehållaren kan nu tas bort från handtaget.

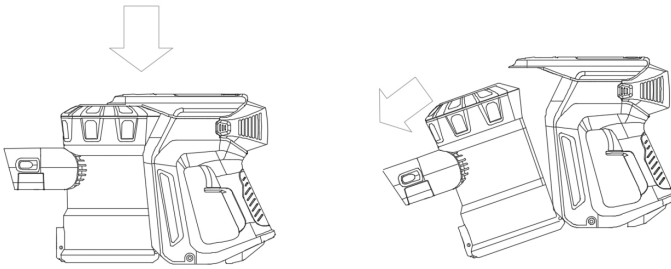

Nu kan man ta ut dammbehållaren till soptunnan. Håll dammuppsamlingsbehållaren med handen och håll den horisontellt och centralt över soptunnan. Tryck sedan på den lägre frigöringsknappen för den nedre klaffen. Luckan öppnas och dammet faller ut. Stäng sedan bottenklaffen igen och sätt tillbaka modulen.

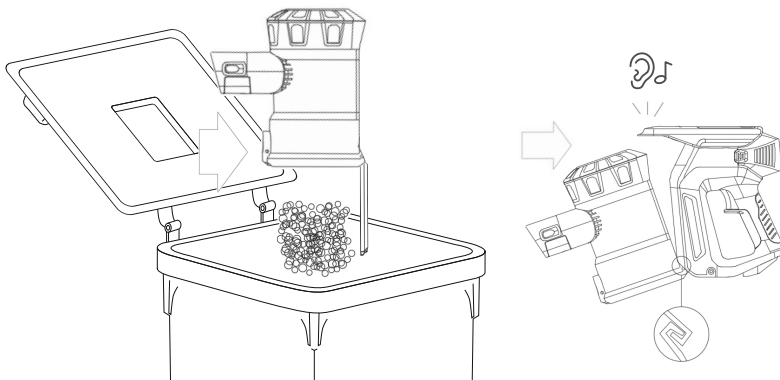

# RENGÖRING AV DAMMBEHÅLLARE OCH FILTERSYSTEM \\\

1. Se till att du inte trycker på ON-knappen.
2. Placera den handhållna delen platt nedåt och tryck på den långa frigöringsknappen under LED-displayen för att frigöra dammbehållaren från handtaget.
3. Demontera dammbehållaren och filtersystemet. Rengör sedan dammbehållaren med en fuktig trasa.
4. Använd inte rengöringsmedel, putsmedel eller luftrenare vid rengöring av dammbehållaren och placera inte dammbehållaren i diskmaskin.
5. Rengör cyclonlocket med två-i-ett möbelborsten för att avlägsna ludd och damm.
6. Innan utbyte ska man se till att dammbehållaren är helt torr.
7. Stäng dammbehållarens botten tills den snäpper på plats och är ordentligt stängd.

## Separera dammbehållaren från den handhållna delen

1.

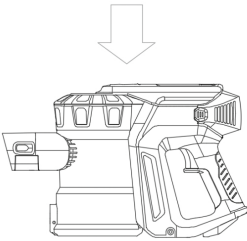

2.

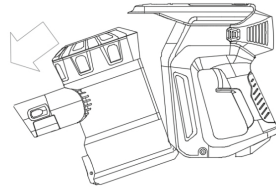

## Sätt tillbaka dammbehållarmodulen

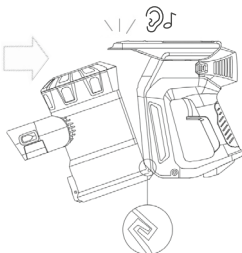



## TVÄTT AV FILTER

1. Se till att du inte trycker på ON-knappen.
2. Kontrollera och tvätta filtret regelbundet i enlighet med instruktionerna för bibehållen prestanda.
3. Filtret kan behöva tvättas oftare om partiklar absorberas eller den sladdlösa dammsugaren huvudsakligen används i max. läge.
4. Använd endast kallt vatten för tvätt av filter.
5. Placera inte filtret i en diskmaskin, tvättmaskin, torktumlare, ugn, mikrovågsugn eller i närheten av öppen eld.
6. Återmontera det helt torra filtret innan det sätts tillbaka som visat i figuren (se nedan). Kontrollera att filtersystemet är korrekt monterat.

## Demontering och rengöring av dammbehållarmodul och filtersystem

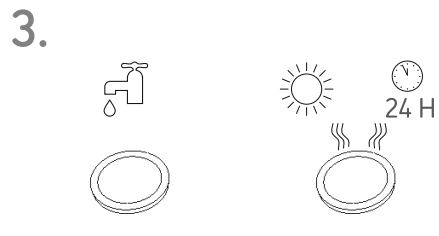
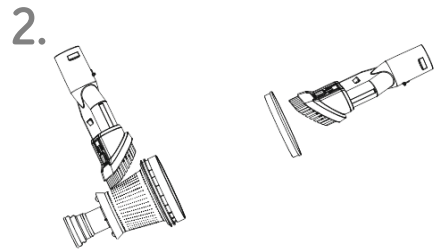
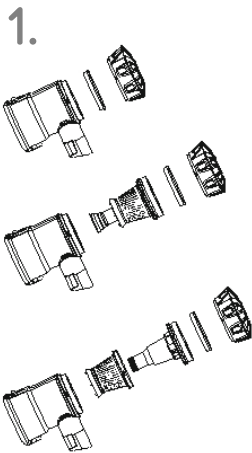

# RENGÖRING AV FILTER FÖR RESTLUFT \\\

1. Se till att du inte trycker på ON-knappen.
2. Lägg den handhållna delen platt nedåt och tryck på frigöringsknappen på frånluftsgallret för att frigöra det.
3. Ta bort filtret och rengör det eller ersätt det med ett nytt vid behov.
4. Kontrollera och tvätta filtret regelbundet i enlighet med instruktionerna för bibehållen prestanda.
5. Filtret kan behöva tvättas oftare om fina dammpartiklar absorberas eller den sladdlösa dammsugaren huvudsakligen används i max. läge.
6. Använd endast kallt vatten för tvätt av filter.
7. Placera inte filtret i en diskmaskin, tvättmaskin, torktumlare, ugn, mikro-  
vågsugn eller i närheten av öppen eld.
8. Återmontera det helt torra filtret innan det sätts tillbaka som visat i figuren (se nedan). Kontrollera att filtersystemet är korrekt monterat.

1.

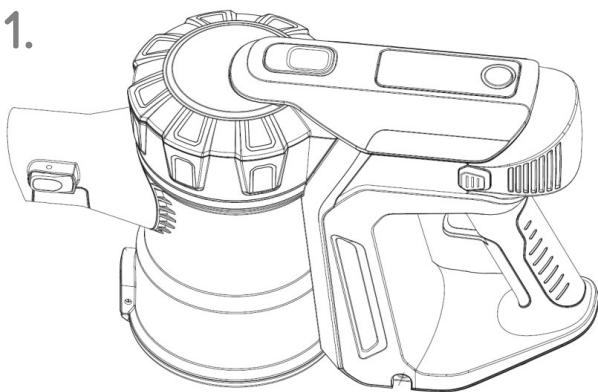

2.

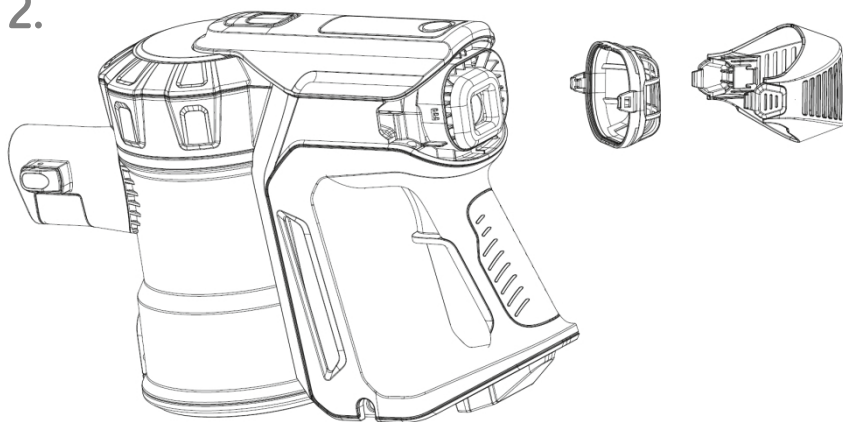

3.

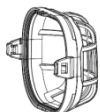

24 H

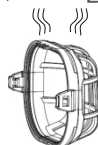

# BORTTAGNING OCH RENGÖRING AV RULLBORSTE \\\

1. Se till att du inte trycker på ON-knappen.
2. Koppla bort den motoriserade golvborsten från sugröret eller vrid städtillbehöret tills rengöringshuvudets botten är vänd mot dig.

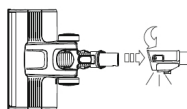

## **⚠ OBSERVERA**

**Koppla först bort borstenordningen  
från den sladdlösa dammsugaren**

3. Innan utbyte ska man se till att både rullborste och städtillbehör är helt torra.
4. För att ta bort rullborsten ska man trycka på frigöringsknappen på sidan av höljet och ta bort borsten för rengöring. Ta sedan bort hår som lindats runt borsten och ludd från rullborsten och på sidorna av upphängningen. Rengör även borstaxeln.
5. Först skjuter man rullborsten tillbaka i klämman på den motoriserade golvborsten. Den andra ändkåpan ska vara vänd uppåt mot den raka sidan av upphängningsskenan. Tryck försiktigt rullborsten ned i upphängningsskena tills den snäpper på plats med ett hörbart "klick".

## Ta bort och rengör rullborsten

1.

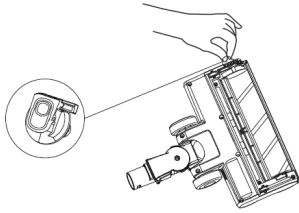

2.

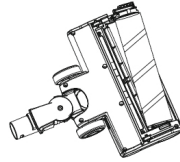

3.

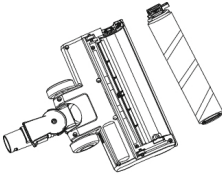

4.

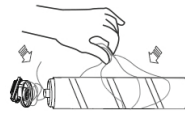

## Sätt tillbaka rullborsten

1.

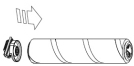

2.

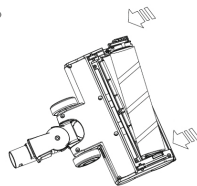

3.

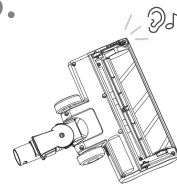

# BORTTAGNING OCH RENGÖRING AV TEXTILBORSTEN \\\

1. Se till att du inte trycker på ON-knappen.
2. Koppla bort den motoriserade textilborsten från sugröret eller vrid städtillbehöret tills rengöringshuvudets botten är vänd mot dig



## **⚠ OBSERVERA**

**Koppla först bort borstenordningen  
från den sladdlösa dammsugaren**

3. Innan utbyte ska man se till att både sidoborste och städtillbehör är helt torra.
4. För att ta bort sidoborsten ska man trycka på frigöringsknappen på sidan av höljet och ta bort borsten för rengöring. Ta sedan bort hår som lindats runt borsten och ludd från sidoborsten och på sidorna av upphängningen. Rengör även borstaxeln.
5. Först skjuter man sidoborsten tillbaka i klämman på den motoriserade golvborsten. Den andra ändkåpan ska vara vänd uppåt mot den raka sidan av upphängningsskenan. Tryck försiktigt sidoborsten ned i upphängningsskena tills den snäpper på plats med ett hörbart "klick".

## Ta bort och rengör sidoborsten

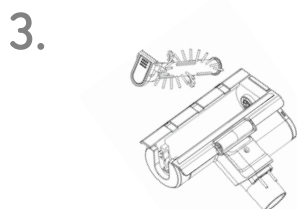
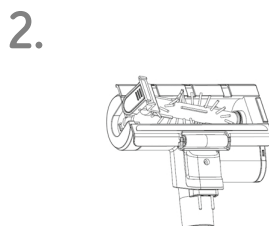
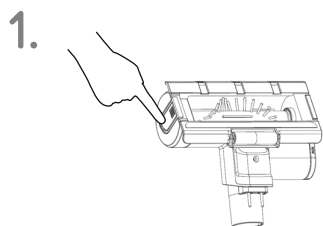

## Sätt tillbaka sidoborsten

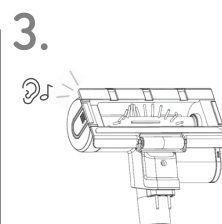
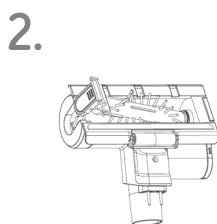
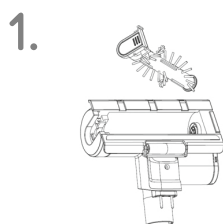

# VAD KAN MAN GÖRA OM DET UPPSTÅR PROBLEM? \\\

Om du har problem med din Vacumate One Pro ska du först följa den här enkla checklistan:

I. Kontrollera att batteriet är fulladdat

II. Kontrollera att batteriet är korrekt insatt

III. I händelse av förlorad vakuumeffekt eller ingen vakuumeffekt:

1. Töm dammbehållaren och rengör filtret.
2. Ta bort respektive städtillbehör och kontrollera om borste eller sugslang är igensatt. Kontrollera om dammbehållaren sitter korrekt på plats.

## Rullborste / sidoborste roterar inte längre

Den här sladdlösa dammsugaren är försedd med en automatisk avstängningsfunktion. När den motoriserade borsten blir igensatt av ludd, fibrer eller hår så stängs enheten automatiskt av och de tre lysdioderna blinkar samtidigt på displayen.

1. Se till att apparaten är frånkopplad från laddaren och klicka inte på ON-knappen innan du letat efter blockeringar.

## ⚠ OBSERVERA

Försummelse av detta kan leda till

2. Koppla bort dammbehållaren från handtaget och ta bort filtersystemet enligt instruktionerna i kapitel: Rengöring av dammbehållare och filtersystem \\\



## Filtret är blockerat

Den sladdlösa dammsugaren sänker effekten eller stängs av via funktionen för automatisk avstängning och de tre lysdioderna blinkar samtidigt på LED-display.

1. Se till att apparaten är frånkopplad från laddaren och klicka inte på ON-knappen innan du letat efter blockeringar.

### ⚠ OBSERVERA

**Försummelse av detta kan leda till personskador.**

2. Koppla bort dammbehållaren från handtaget och ta bort filtersystemet enligt instruktionerna i kapitel: Rengöring av dammbehållare och filtersystem ///

**I den osannolika händelsen av att din Vacuumate One Pro verkligen inte fungerar längre ska du först kontakta oss via e-post.**

Vi kommer naturligtvis att göra vårt bästa för att reparera den defekta enheten så snart som möjligt eller byta ut den mot en ny Vacuumate One Pro.

## Kundtjänst

support@djive.eu

Robovox Distributions GmbH  
Technischer Support /// Hamburger Straße 11, D-45889 Gelsenkirchen







# VACUMATE one<sup>PRO</sup>

[www.djive.eu](http://www.djive.eu)

 [djivehome](https://www.facebook.com/djivehome)

 [djive\\_home](https://www.instagram.com/djive_home)

AN#: TA1002 ||| Product: DC 22.2V, 250W ||| Charge adapter (AC): Input: 100-240V~50/60HZ; 0.5A max ||| Output: 26,5V  $\overline{=}$  650mAh