



PURE 800

PROFESSIONELLER LUFTREINIGER & LUFTBEFEUCHTER

BEDIENUNGSANLEITUNG

AN#: DJP1002

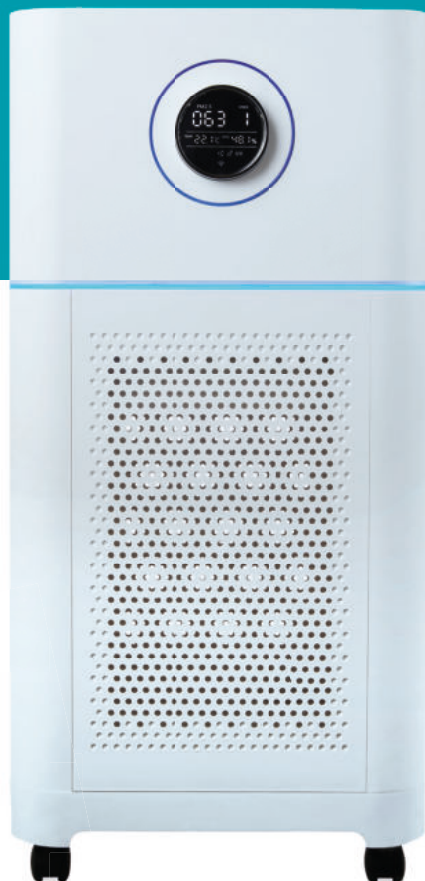

Deutsch



Sehr geehrte Kundin,
Sehr geehrter Kunde,

Ihr neuer **PURE 800** steht für seinen ersten Einsatz zur Lüfterfrischung und zum Luftbefeuchten für Sie bereit.

Bitte nehmen Sie sich einen Moment Zeit, dieses Handbuch zu lesen und sich mit Ihrem neuen **PURE 800** vertraut zu machen.

Sollten Sie Fragen haben, dann kontaktieren Sie bitte unseren Kundenservice. Genießen Sie jeden Tag frische, saubere Raumluft.

Ihr djive Team

www.djive.eu  [djivehome](https://www.facebook.com/djivehome)  [djive_home](https://www.instagram.com/djive_home)
Robovox Distributions GmbH | Hamburger Straße 11 | D-45889 Gelsenkirchen

Inhalt

Vorwort	4
Wichtige Sicherheitshinweise	5
Über PM 2.5	7
Produktübersicht	8
Inbetriebnahme – Installieren des Filters	9
Luftqualitätsanzeige	10
WLAN und App	11
Bedienelemente	12
Luftbefeuchtung	13
Reinigung des Geräts	14
Reinigung des Luftqualitätssensors	15
Filterwechsel	16
Problembehandlung	17
Technische Daten	18
Konformitätserklärung	19
Umweltschutz	20

Kundendienst
Telefon +49 (0) 209 51 30 34 0 | support@djive.eu

VORWORT

djive Professional PURE 800 –
Luftreiniger & Luftbefeuchter



HINWEIS

Der djive PURE 800 Luftreiniger & Luftbefeuchter verwendet eine fortschrittliche Reinigungstechnologie. Die HEPA-Filter-Technologie arbeitet mit hoher Reinigungseffizienz und Reinigungswirksamkeit.

Bitte lesen Sie den Abschnitt "Wichtige Sicherheitshinweise", um einen sicheren Betrieb zu gewährleisten.

WICHTIGE SICHERHEITSHINWEISE

VORSICHT – Halten Sie das Gerät von Wasser oder brennbaren Flüssigkeiten fern, um das Risiko eines elektrischen Schlages und / oder eines Brandes zu vermeiden.

1. Vergewissern Sie sich vor der ersten Inbetriebnahme des Geräts, dass die auf der Rückseite oder Unterseite des Geräts angegebene Spannung mit der Spannung ihres Stromnetzes übereinstimmt.
2. Verwenden Sie das Gerät nicht, wenn der Stecker, das Netzkabel oder das Gerät selbst beschädigt ist. Ein beschädigtes Netzkabel muss sofort von autorisiertem Personal ausgetauscht werden.
3. Eine Wartung/Reparatur muss von einem qualifizierten Techniker in Übereinstimmung mit den Anweisungen des Herstellers und den örtlichen Sicherheitsvorschriften durchgeführt werden.
4. Personen mit einer körperlichen oder geistigen Behinderung, Kinder und Personen, die keine Erfahrung mit dem Produkt haben, dürfen das Gerät nur verwenden, wenn sie von einer für ihre Sicherheit und ihr Wohlergehen verantwortlichen Person in der Bedienung des Geräts geschult wurden. Das Gerät ist nicht für die Verwendung durch Menschen mit Behinderung und sehr kleinen Kindern ohne Aufsicht bestimmt.
5. Sorgen Sie immer für einen freien Ein- und Auslass! Stellen Sie zum Beispiel keine Gegenstände auf den Luftauslass oder vor den Lufteinlass.
6. Dieses Produkt ist nicht für die Verwendung als medizinisches Gerät vorgesehen.
7. Dieses Produkt ist kein Ersatz für die normale Belüftung, den Staubsauger oder die Dunstabzugshaube in der Küche.
8. Wenn der Kontakt in der Steckdose nicht optimal ist, kann das Gerät heiß werden. Vergewissern Sie sich, dass das Netzkabel richtig eingesteckt ist.
9. Stellen Sie das Gerät zum Betrieb nur auf einer trockenen, stabilen, flachen und ebenen Oberfläche auf.
10. Lassen Sie auf der Rückseite und an den Seiten des Geräts mindestens 20 cm Platz und auf der Oberseite des Geräts mindestens 30 cm.

WICHTIGE SICHERHEITSHINWEISE

11. Stellen Sie keine Gegenstände auf das Gerät und setzen Sie sich nicht darauf.
12. Stellen Sie das Gerät nicht direkt unter eine Klimaanlage, damit kein Kondenswasser in das Gerät tropfen kann.
13. Bevor Sie das Gerät einschalten, vergewissern Sie sich, dass alle Filter ordnungsgemäß installiert sind.
14. Verwenden Sie nur die Originalfilter, die vom Hersteller speziell für dieses Produkt entwickelt wurden. Verwenden Sie keine anderen Filter. Klopfen Sie nicht mit harten Gegenständen auf das Gerät (insbesondere nicht auf den Ein- und Auslass) und stecken Sie nicht Ihre Finger oder andere Gegenstände in den Luftein- und auslass.
15. Verwenden Sie dieses Produkt nicht, während Sie Insektenschutzmittel versprühen oder an Orten, die mit öligen, brennbaren Gasen oder chemischen Dämpfen gefüllt sind.
16. Verwenden Sie das Gerät nicht in der Nähe von Gasgeräten, Heizkörpern oder Öfen. Ziehen Sie nach dem Gebrauch und vor der Reinigung des Geräts immer den Netzstecker.
17. Verwenden Sie das Gerät nicht in Räumen mit großen Temperaturschwankungen, da dies zu Kondensation im Inneren des Geräts führen kann.
18. Um Störungen zu vermeiden, halten Sie einen Abstand von mindestens 2 Metern zwischen dem Gerät und Geräten ein, die Funkwellen verwenden, wie z.B. Fernsehgeräte, Radios und Funkuhren.
19. Verwenden Sie das Gerät nicht in feuchten oder heißen Umgebungen wie Badezimmern, Toiletten oder Küchen.
20. Dieses Produkt entfernt kein Kohlenmonoxid (CO) oder Helium (Rn) und kann daher nicht als Sicherheitsmaßnahme vor Verbrennungen und gefährlichen chemischen Unfällen verwendet werden.

ÜBER PM2.5

1. PM2.5 bezieht sich auf Feinstaub mit einem aerodynamischen Äquivalentdurchmesser von 2,5 Mikrometern oder weniger in der Umgebungsluft (je höher dieser Wert ist, desto größer ist die Verunreinigung der Luft).

Einatembare Feinstaubpartikel, auch PM10 genannt, beziehen sich auf Feinstaub mit einem aerodynamischen Vergleichsdurchmesser von weniger als 10 Mikrometern.

2. Laut dem Bericht der Weltgesundheitsorganisation zur mikrobiologischen Risikobewertung von 2008 sind Vogelgrippe, Influenzaviren, Legionellen, Hepatitis-B-Viren und SARS-Corona-Viren etwa 0,02 Mikrometer groß.



FEINSTAUB

PRODUKTÜBERSICHT

djive Professional PURE 800 – Gerät, Filter & Zubehör

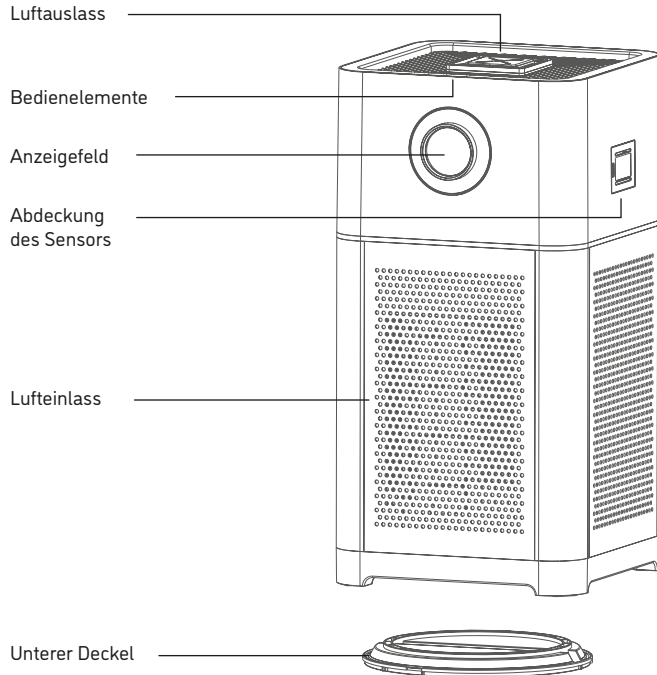

3-SCHICHTIGER FILTER

- HEPA14-Filter
- Aktivkohlefilter
- Vorfilter

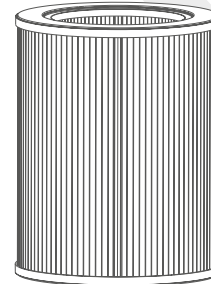

Fernbedienung

INBETRIEBNAHME – INSTALLIEREN DES FILTERS

Der 3-schichtige Filter ist in diesem Lieferumfang enthalten. Es ist wichtig, dass Sie die Verpackung des Filters entfernen, bevor Sie das Gerät benutzen. Folgen Sie den nachstehenden Anweisungen, um den 3-schichtigen Filter von seiner Verpackung zu befreien. Setzen Sie ihn danach wieder in den Luftreiniger ein.

Installationschritte

Zum Öffnen drehen Sie die untere Abdeckung im Uhrzeigersinn.

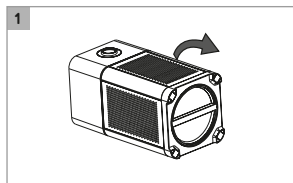

Entfernen Sie den Filter aus dem Luftreiniger.

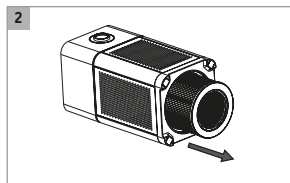

Entfernen Sie das Verpackungsmaterial vom Filter.

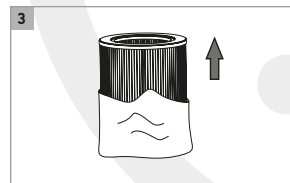

Setzen Sie den Filter wieder in den Luftreiniger ein.

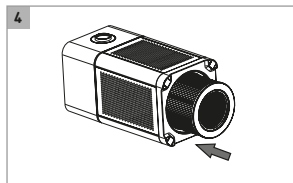

Setzen Sie die untere Abdeckung des Filters wieder auf und drehen Sie sie gegen den Uhrzeigersinn, um sie festzuziehen.

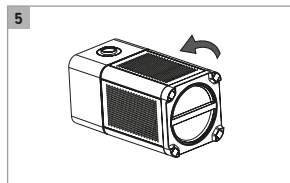

LUFTQUALITÄTSANZEIGE

Die Farben der Luftqualitätsanzeige

Indikator-Lichtfarben für die Luftqualität – leuchtender Ring um das Lüftergehäuse

FARBE DER ANZEIGE	LUFTQUALITÄT
Blau	Sehr gut
Dunkelviolett	Ok
Rot	Schlecht

Anmerkung

Der integrierte Luftsensord misst die Luftqualität und wählt automatisch die passende Farbe für die Luftqualitätsanzeige. Diese ist Blau, wenn die Luft sauber ist, und wechselt von Dunkelviolett zu Rot, wenn sich die Luftqualität verschlechtert. Die Luftqualitätsanzeige schaltet sich beim Einschalten des Geräts automatisch ein.

Wenn der Luftreiniger eingeschaltet wird, braucht der Luftqualitätssensord eine kurze Zeit, um die Qualität der Innenraumluft zu messen. Die Luftqualitätsanzeige wechselt die Farbe und bleibt schließlich auf der Farbe stehen, die der Raumluftqualität entspricht.

Installationschritte

Stecken Sie das Netzkabel des Geräts in die Steckdose.

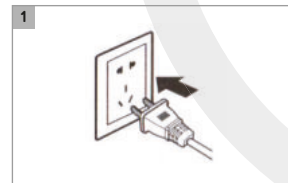

> Sie hören einen Piepton und alle Lichter gehen gleichzeitig an und danach automatisch wieder aus.

> Die Luftqualitätsanzeige ist jetzt bereits aktiv. Der Luftreiniger schaltet sich ein und die Luftreinigung startet.

Betätigen Sie die -Taste (Piepton) um den Luftreiniger ein- bzw. auszuschalten.

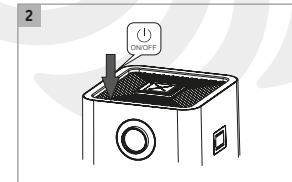

> Im Display ist die Anzeige von Smart-Stufe und Lüftergeschwindigkeit zu sehen.

WLAN UND APP

Installation der djive Home App

Installation

1. Bitte installieren Sie diese App vor Aktivierung der WLAN-Steuerung auf Ihr digitales Endgerät.
2. Nachdem die App installiert ist, erstellen Sie bitte ein Benutzerkonto. Ist dies erfolgt, können Sie auf dem Home-Bildschirm ein Gerät hinzufügen. Drücken Sie dazu den entsprechenden Button.
3. Wählen Sie den PURE 800 aus der Liste der djive Produkte.
4. Jetzt drücken und halten Sie die WLAN-Taste am Gerät für 5 Sekunden bis das Symbol schnell blinkt. Bestätigen Sie dann an Ihrem Endgerät in der djive Home App, dass das Symbol schnell blinkt.
5. Jetzt müssen Sie noch das gefundene Gerät bestätigen. Danach synchronisieren sich die beiden Geräte automatisch und Sie haben Zugriff auf den djive Professional PURE 800.

Achtung

Sowohl der djive Professional PURE 800, als auch Ihr Endgerät müssen sich zur Einrichtung im gleichen **WLAN (WIFI 2,4GHZ)** befinden.

Download

Laden Sie sich die passende djive Home App für iOS und Android ganz einfach durch scannen des QR Codes herunter.



BEDIENELEMENTE

Einführung in die Verwendung der Steuerungstasten

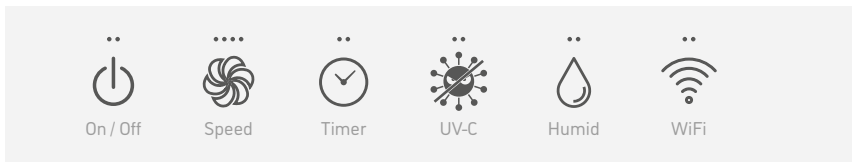

Ein /Aus - Funktion



Das Gerät verfügt über die folgenden Einstellungen für die Lüftergeschwindigkeit:

Speed A / Speed 1 / 2. Speed 2 / 3. Speed 3 / 4. Speed 4

Je nach Bedarf können Sie die passende Lüftergeschwindigkeit auswählen. Die vier Lichter auf dem Bedienfeld entsprechen der Einstellung, die auch auf dem Display abzulesen ist. Im Automatikmodus ist die Lüftergeschwindigkeit auf Stufe 1 eingestellt und zusätzlich ist ein kleines „A“ im Display zu sehen.



Die Timer-Funktion regelt die gewünschte Länge der Betriebszeit des Geräts. Nach der abgelaufenen Zeit schaltet sich der Lüfter automatisch ab. Das Display zeigt die jeweilige Timer-Einstellung an.

1H, 4H, 8H, 12H, Anzeige der Zeit (Stunde = H)



Schaltet die Funktion des Negativ-Ionen-Generators und der UV-C Sterilisation an und aus.



Hiermit wird die Luftbefeuchtung ein- und ausgeschaltet.



Halten Sie die WiFi-Taste 5 Sekunden lang gedrückt, um den Professional Pure 800 Luftreiniger im WLAN sichtbar zu machen.

Wenn das Gerät vom Stromnetz getrennt wird, werden die Einstellungen des Geräts auf den Smart-Modus zurückgesetzt.

Kindersicherung



Um die Kindersicherung einzurichten, halten Sie die beiden Tasten 3 Sekunden lang gedrückt. Das Display zeigt ein Schloss-Symbol an. Wiederholen Sie den Schritt, um die Kindersicherung zu entsperren.

LUFTBEFEUCHTUNG

Installation der Befeuchtungsfunktion – mit destilliertem Wasser

Prüfen Sie, ob sich im Wasserbehälter Flüssigkeit befindet, bevor Sie die Luftbefeuchtung einschalten. Das Gerät kann beschädigt werden, wenn die Funktion eingeschaltet wird, ohne dass sich ausreichend Flüssigkeit im Behälter befindet.

1. Der Zerstäuber ist mit Magneten befestigt. Heben Sie ihn vorsichtig an, um ihn zu entfernen.
2. Füllen Sie den Wasserbehälter und setzen Sie ihn wieder in das Gerät ein.
3. Setzen Sie das Zerstäuber-Modul wieder in das Gerät ein und achten Sie darauf, dass die Kontakte des Zerstäuber-Moduls sich exakt über den Kontakten des Deckels (Luftauslass) befinden.

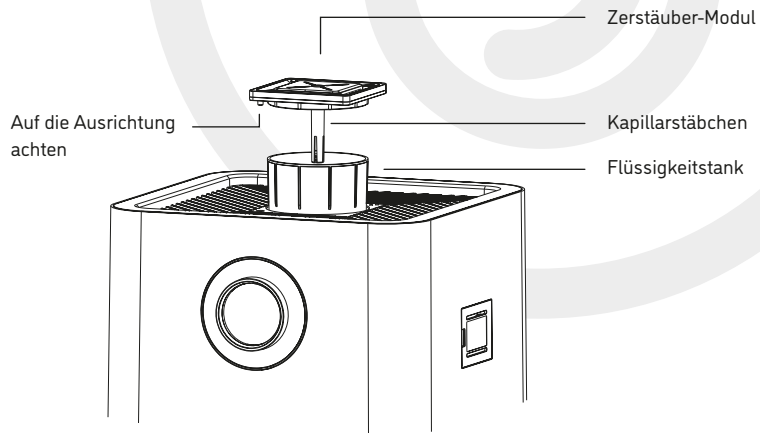

REINIGUNG DES GERÄTS

Sorgfältige Reinigung des djive PURE 800

Allgemeine Hinweise

1. Vergewissern Sie sich vor dem Verschieben des Geräts, dass der Netzstecker gezogen wurde.
2. Ziehen Sie immer den Netzstecker, bevor Sie den Luftreiniger reinigen.
3. Tauchen Sie das Gerät nicht in Wasser oder eine andere Flüssigkeit.
4. Reinigen Sie keine Teile des Geräts mit scheuernden, ätzenden oder brennbaren Reinigungsmitteln wie Bleichmittel oder Alkohol.

Reinigung des Geräts

1. Reinigen Sie das Gerät regelmäßig innen und außen, um Staubablagerungen zu vermeiden.
2. Verwenden Sie ein weiches, trockenes Tuch, um den Staub vom Gehäuse abzuwischen.
3. Reinigen Sie den Lufteinlass / Luftauslass des Luftqualitätssensors mit einem weichen, trockenen Tuch.

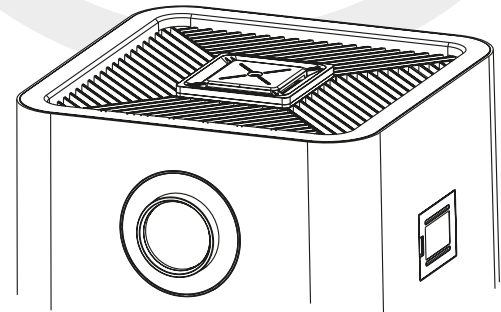

REINIGUNG DES LUFTQUALITÄTSSENSORS

Reinigung des Luftqualitätssensors

Reinigen Sie den Luftqualitätssensor alle 2 Monate, um sicherzustellen, dass das Gerät mit optimaler Leistung arbeitet. Wenn das Gerät in einer staubigen Umgebung verwendet wird, reinigen Sie es häufiger.

Hinweis

Wenn die Luftfeuchtigkeit in Innenräumen sehr hoch ist, kann sich Kondensat auf den Sensoren bilden, was zu einer schlechten Luftqualitätsmessung führt. In diesem Fall müssen Sie den Luftqualitätssensor reinigen oder eine manuelle Geschwindigkeitseinstellung verwenden.

Wichtig

Die Lebensdauer des Filters hängt davon ab, wie viel Luft der Luftreiniger reinigt, und kann je nach Nutzung durch den Benutzer variieren. In Umgebungen mit starker Luftverschmutzung kann sich die Lebensdauer des Filters verkürzen.

Der austauschbare Filter kann nicht gewaschen oder mit einem Staubsauger gereinigt werden.

1. Verwenden Sie eine weiche Bürste, um von außen die Schutzabdeckung des Luftein- und Luftauslass des Luftqualitätssensors zu reinigen.



2. Entfernen Sie die Schutzabdeckung des Luftqualitätssensors.



3. Verwenden Sie leicht angefeuchtete Wattestäbchen, um den Luftqualitätssensor, den Lufteinlass und den Luftauslass zu reinigen.
4. Trocknen Sie ihn mit einem trockenen Wattestäbchen.
5. Bringen Sie die Schutzabdeckung des Luftqualitätssensors wieder an.

FILTERWECHSEL

VORSICHT – Setzen Sie den Filter in der richtigen Position ein.

Installationsschritte

Schalten Sie den Luftreiniger aus und ziehen Sie den Netzstecker.

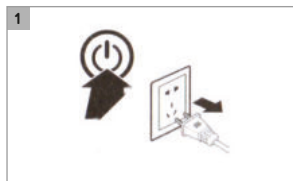

Drehen Sie im Uhrzeigersinn, um den unteren Deckel des Filters zu entfernen.

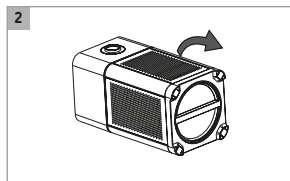

Entfernen Sie den Filter aus dem Luftreiniger.

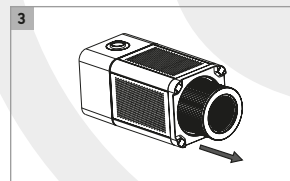

Entsorgen Sie den entnommenen Filter im Müll.

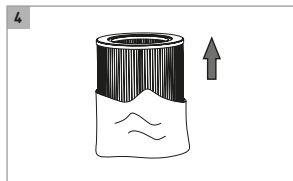

Entfernen Sie ggf. das Verpackungsmaterial des neuen Filters.

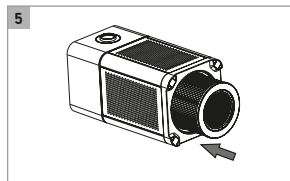

Setzen Sie den Filter in den Luftreiniger ein und drehen Sie den Deckel gegen den Uhrzeigersinn fest.

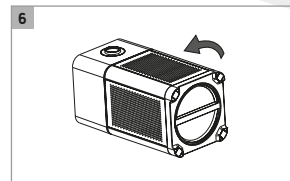

PROBLEMBEHANDLUNG

Dieses Kapitel fasst die Probleme zusammen, die bei der Verwendung des Luftreinigers am häufigsten auftreten.
Wenn Sie das Problem anhand der nachstehenden Informationen nicht lösen können, wenden Sie sich bitte an den djive Kundendienst.

PROBLEM	LÖSUNG
Ersatzfilterleuchte ist aktiv.	Der Filter hat seine Lebensdauer erreicht und muss getauscht werden. Der Luftreiniger muss einmal neu gestartet werden.
Kein Luftstrom am Luftauslass.	Der Luftreiniger ist nicht mit der Stromversorgung verbunden. Verbinden Sie ihn und starten Sie das Gerät nach Anleitung.
Im Automatik-Modus (leise) scheint sich der Luftstrom nicht zu verändern.	Im Automatik-Modus passt sich die Lüftergeschwindigkeit der Luftverschmutzung an. Die Lüftergeschwindigkeit kann daher auch über einen längeren Zeitraum auf der kleinsten Stufe laufen.
Der Luftstrom aus dem Auslass ist deutlich geringer als zuvor.	Sie haben eventuell nicht alle Verpackungsmaterialien aus dem Filter entfernt. Vergewissern Sie sich, dass Sie das Verpackungsmaterial komplett entfernt haben.
Obwohl der Luftreiniger schon seit langem in Betrieb ist, hat sich die Luftqualität nicht wesentlich verbessert.	<ol style="list-style-type: none">1. Der Luftqualitätssensor ist feucht. Ggf. ist die Luftfeuchtigkeit im Raum ist zu hoch, was zu Kondenswasser führen kann.2. Stellen Sie sicher, dass der Luftqualitätssensor sauber und trocken ist (siehe „Reinigung des Luftqualitätssensors“).
Die Farbe der Luftqualitätsanzeige bleibt gleich.	Der Luftqualitätssensor ist verschmutzt. Reinigen Sie den Luftqualitätssensor (siehe „Reinigung des Luftqualitätssensors“).
Der Luftreiniger ist zu laut.	<ol style="list-style-type: none">1. Sie haben evtl. nicht alle Verpackungsmaterialien aus dem Filter entfernt. Vergewissern Sie sich, dass Sie das Verpackungsmaterial komplett entfernt haben.2. Die Windgeschwindigkeit ist zu hoch. Ändern Sie die Gebläse-Geschwindigkeit, um die Intensität zu verringern.
Ich habe den Filter ausgetauscht, aber der Luftreiniger fordert mich immer noch auf, den Filter auszutauschen.	Möglicherweise haben Sie die Taste zum Zurücksetzen des Filters in der App (> Einstellungen > Reset Filter) nicht betätigt. Öffnen Sie die djive Home App, gehen Sie zu „Einstellungen“ und dort zu „Reset Filter“ und bestätigen Sie das nächste Fenster mit „bestätigen“.
Ich habe die Luftbefeuchtung eingeschaltet, aber es findet keine Luftbefeuchtung statt.	<ol style="list-style-type: none">1. Es befindet sich nicht genügend Flüssigkeit im Tank.2. Die Kontakte des Zerstäuber-Moduls befinden sich nicht exakt über den Kontakten des Deckels (Luftauslass). Positionieren Sie das Zerstäuber-Modul neu, so dass die Kontakte genau übereinander sitzen.

TECHNISCHE DATEN

djive PURE 800
Professioneller Luftreiniger & Luftbefeuchter



TECHNISCHE SPEZIFIKATIONEN	
Betriebsspannung/Nennfrequenz	AC220V/50Hz
Leistung	68W
IP-Ionen-Volumen	30 Millionen cc
Luftmenge	800m ³ /h
Flächenleistung	40-60 m ²
Größe	320x320x660 mm
Gewicht	7.05 kg

KONFORMITÄTSERKLÄRUNG

djive PURE 800
Professioneller Luftreiniger & Luftbefeuchter



Hiermit erklärt die Robovox Distributions GmbH, dass dieses Produkt zum Zeitpunkt des Inverkehrbringens die grundlegenden Anforderungen und die übrigen einschlägigen Bestimmungen der Richtlinie 2006/42/EG erfüllt.

Die vollständige Konformitätserklärung können Sie unter folgendem Link einsehen

conformity.djive.eu/download/pure-800.pdf

UMWELTSCHUTZ

Umweltgerechte Entsorgung

Verpackungsmaterial entsorgen

Die Verpackungen sind aus umweltverträglichen Materialien hergestellt. Sie können der normalen Wiederverwertung zugeführt werden. Bitte entsorgen Sie die Verpackungen wie Karton, Folie und Kunststoff ordnungsgemäß. Bitte führen Sie Verpackungen der entsprechenden Wiederverwertung zu und werfen diese nicht in den Restmüll. Verpackungen sind entsprechend gekennzeichnet.

Altgeräte entsorgen

Dieses Gerät unterliegt der europäischen Richtlinie für Elektro- und Elektronik-Altgeräte in der jeweils geltenden aktuellen Fassung. Altgeräte gehören nicht in den Hausmüll. Das Altgerät muss über einen zugelassenen Entsorgungsbetrieb oder eine kommunale Entsorgungseinrichtung entsorgt werden. Dabei sind die entsprechend geltenden Vorschriften in Ihrem Land zu beachten.

Leuchtmittel

Die verbauten Leuchtmittel enthalten Quecksilber. Achten Sie darauf, dass nicht mehr benötigte Lampen nicht zerbrechen und entsorgen Sie diese gemäß den lokalen Vorschriften.







PURE

800



Das Unternehmen behält sich das Recht vor,
die im Benutzerhandbuch beschriebenen Produkte
ohne vorherige Ankündigung umzugestalten!

www.djive.eu

 [djivehome](https://www.facebook.com/djivehome)

 [djive_home](https://www.instagram.com/djive_home)