



**FLOWMATE**  
ARC HUMIDIFIER



**3 IN 1**

**BLADELESS FAN,  
HUMIDIFIER &  
AIR PURIFIER**

Dansk  
Suomi  
Norsk  
Svenska



## INDHOLD

SIKKERHEDSVEJLEDNING	4
PRODUKTOVERSIGT	6
DISPLAY	7
FJERNBETJENING	8
VEJLEDNING TIL HOVEDDEL	12
VEJLEDNING TIL LUFTFUGTERDEL	14
UDSKIFTNING AF FILTER	15
VEDLIGEHOLDELSE	17
DAGLIG VEDLIGEHOLDELSE AF LUFTFUGTERDELEN	19
WI-FI-FORBINDELSE	20
TEKNISKE SPECIFIKATIONER	21

Kære kunde,

din nye Flowmate ARC Humidifier er nu klar til for første gang at forfriske luften i dit hjem.

Brug et øjeblik på at læse denne vejledning for at lære din nye bladløse tårnventilator at kende.

Hvis du har spørgsmål, skal du kontakte vores kundeservice.

Nyd frisk, ren luft hver dag med din nye Flowmate ARC Humidifier.

## Kundeservice

Telefon +49 (0) 209 5130340  
support@djive.eu

[www.djive.eu](http://www.djive.eu)  [djivehome](#)  [djive\\_home](#)

Robovox Distributions GmbH | Hamburger Straße 11, D-45889 Gelsenkirchen

## SIKKERHEDSVEJLEDNING \\\

### ⚠ ADVARSEL

For at undgå brand, elektrisk stød eller personskaade er det vigtigt, at du overholder de følgende betingelser. Derudover skal du følge de nationale og lokale elregler. Før du bruger din Flowmate ARC Humidifier, skal du læse alle instruktioner og advarsler i denne vejledning grundigt. Når man bruger et elapparat, skal man altid følge grundlæggende forholdsregler, herunder følgende:

1. Børn, ældre uden erfaring med håndtering af lignende elektronik og personer med nedsatte fysiske, sensoriske eller mentale evner bør kun bruge enheden under opsyn af en person, der er ansvarlig for sikkerheden. Rengøring og vedligeholdelse af enheden bør ikke udføres af børn uden opsyn. Denne enhed er ikke et legetøj!
2. Brug en separat stikkontakt i henhold til ventilatorens påkrævede spænding. Brug ikke et multifunktionsstik til samtidig brug af andre elapparater.
3. Hvis Flowmate ARC Humidifier ikke fungerer korrekt på grund af beskadiget strømkabel, skal du slukke for strømmen og bede en kvalificeret person om at reparere den eller kontakte din djive-servicekontakt.
4. Flyt ikke Flowmate ARC Humidifier, når den er tilsluttet.
5. Træk ikke stikket ud ved kun at holde i kablet. Træk stikket ud ved at holde på selve stikket.
6. Brug ikke Flowmate ARC Humidifier med beskadiget ledning eller stik. Kontakt djive kundeservice for at få udskiftet eller repareret din enhed.
7. Stræk ikke i ledningen, og hold ledningen væk fra varmekilder.
8. Tildæk ikke strømkablet med tæpper eller lignende. Sørg for, at kablet er placeret, så man ikke snubler over det.

9. Sluk altid Flowmate ARC Humidifier, før du trækker stikket ud af stikkontakten. Hvis enheden ikke bliver brugt i lang tid, skal du trække kablet ud.
10. Anbring ikke nogen genstande, så de dækker luftindløbet eller -udløbet. Sørg for, at ventilationsgitrene er fri for støv, fnug, hår og andre forhindringer, der kan forringe luftstrømmen.
11. Flowmate ARC Humidifier skal placeres på en vandret, tør overflade og skal holdes væk fra varmekilder, korrosiv luft og fugt. For at få de bedste resultater skal der ikke være nogen forhindringer 150 mm omkring enheden.
12. Brug ikke Flowmate ARC Humidifier udendørs eller på våde overflader.
13. For at undgå risiko for stød eller skader må du ikke nedsænke enheden, strømkablet eller strømstikket i vand eller andre væsker. Brug af forlængerledning anbefales ikke, medmindre det er godkendt af en kvalificeret person.
14. Enheden indeholder en UV-C-kilde. Utsigtet brug af apparatet eller beskadigelse af huset kan resultere i udslip af farlig UV-C-stråling. UV-C-stråling kan skade øjne og hud. ADVARSEL: Dette apparat indeholder en UV-C-kilde. Kig ikke direkte på lyskilden.
15. Brug ikke rengøringsmidler eller smøremidler til rengøring af Flowmate ARC Humidifier, og træk altid strømstikket ud, inden du rengør, flytter eller betjener enheden.
16. Fyld kun vand i den egnede vandtank på luftfugterdelen.
17. Vend eller vælt ikke enheden.
18. Pacemakere og hjertestartere kan blive påvirket af stærke magnetfelter såvel som magnetkort. Hvis brugeren eller nogen i husstanden har en pacemaker eller hjertestarter, skal du undgå, at fjernbetjeningen er tæt på apparatet.

## PRODUKTOVERSIGT \\\

### SET FORFRA

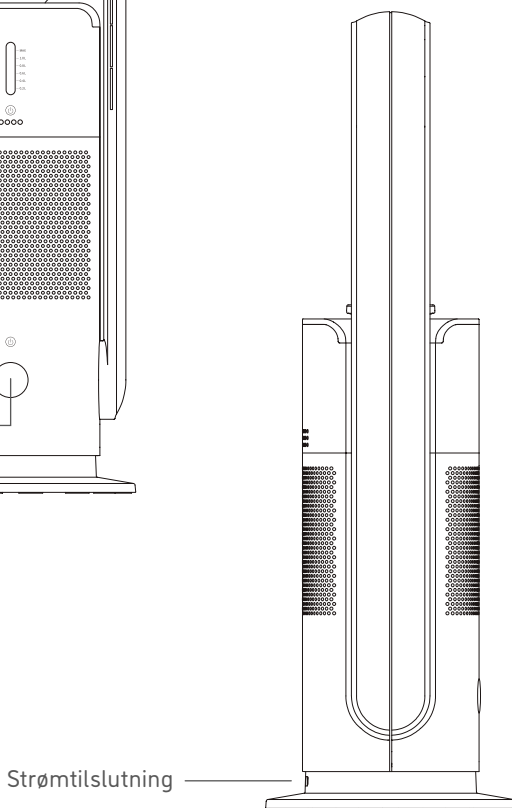
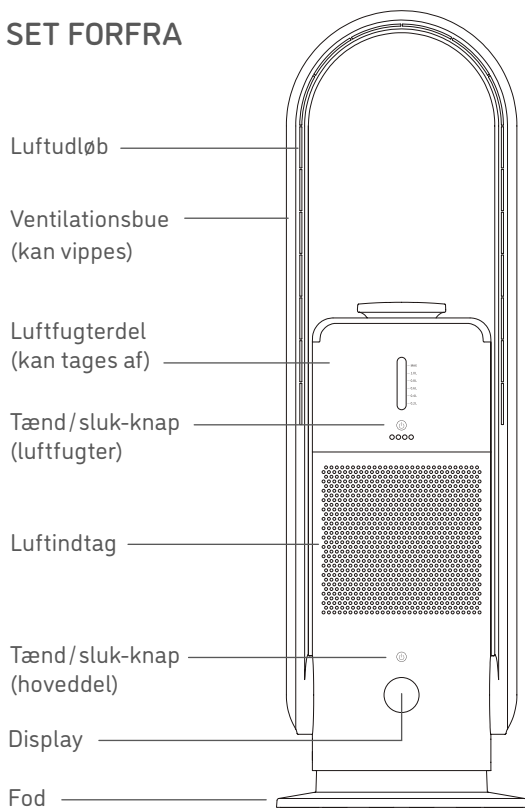

# DISPLAY \\\

## LED-INDIKATORER

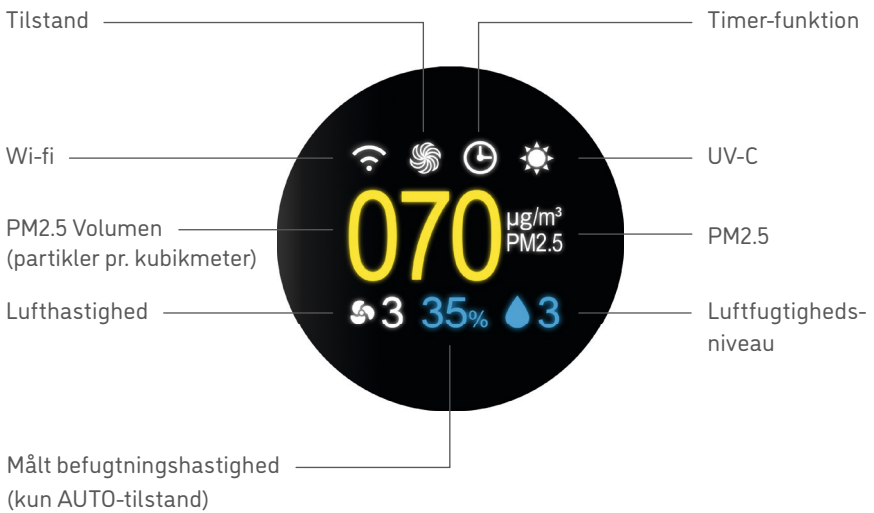

## FJERNBETJENING ≡

### FJERNBETJENING

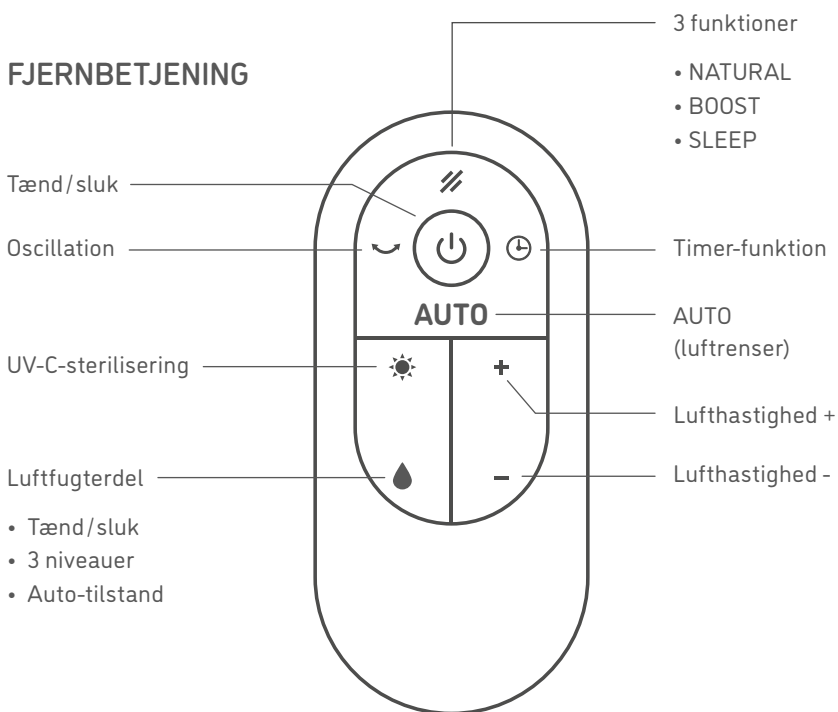



 Enheden kan slukkes og tændes ved at trykke på TÆND/SLUK-knappen.

 Med denne knap kan man skifte mellem 4 forskellige vindindstillinger:



### NATURAL

Simulerer en naturlig luftstrøm ved at justere vindhastigheden tilfældigt.



### BOOST

Højest mulige lufthastighed (maks. 7300 omdrejninger/min.).



### SLEEP

Lavest mulige lufthastighed, der reducerer driftsstøj.



### AUTO (LUFTRENSER)

Justering af vindhastigheden i forhold til den aktuelle luftkvalitet.

 Tryk på oscillationsknappen i 1 sek. for at starte oscillationsfunktionen. Flowmate ARC Humidifier kan svinge til venstre og højre op til 80°. Tryk på knappen i 1 sek. igen for at stoppe oscillationen.

 UV-C-sterilisering er aktiveret som standard. Du kan nemt slukke for det ved at trykke på UV-C-knappen på fjernbetjeningen. Bemærk: UV-C-sterilisering deaktiveres også automatisk efter 1 time.

 Du kan indstille timerfunktionen fra 1 time til 8 timer. Bemærk: Uanset om timeren er indstillet eller ej, kan du bruge alle funktioner normalt. Alle timerindstillinger skifter til standard, når din Flowmate ARC Humidifier er slukket.

# FLOWMATE

AUTO-tilstand: Når der registreres atmosfærisk tryk (PM2,5), justeres vindhastigheden automatisk som følger:

000 - 035 µg	Niveau 2
036 - 070 µg	Niveau 4
071 - 120 µg	Niveau 6
120 - 199 µg	Niveau 9

⊕ Tryk på „+“-tasten for at øge vindhastigheden, og tryk på „-“-tasten for at mindske vindhastigheden.

💧 Denne knap styrer flere af luftfugterdelens funktioner.

- Tænd/sluk for luftfugteren
- Skift befugtningsniveauet
  - 1 lavt
  - 2 medium
  - 3 højt
- Aktivering af tilstanden AUTO-luftfugter (ikke AUTO-renser)
- Luftfugteren justerer automatisk sit befugtningsniveau, hvis den genkender en værdi, der er højere end 55 %.

## FJERNBETJENING

Fjern isoleringspladen, før du bruger fjernbetjeningen.

Batteriet udskiftes som vist på billedet. Vær opmærksom på, hvordan batteriet vender.

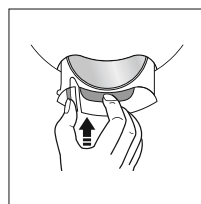
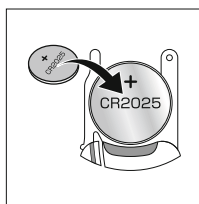
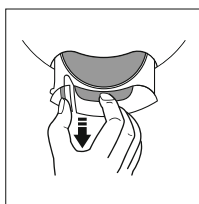
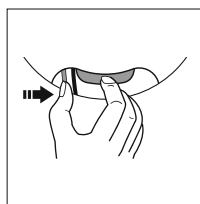

Genoplad ikke batteriet. Batteriet er IKKE legetøj, hold det væk fra børn. Hvis batteriet sluges ved et uheld, skal du straks kontakte en læge. Ret fjernbetjeningen direkte mod Flowmate ARC Humidifier for at opnå den bedste forbindelse.

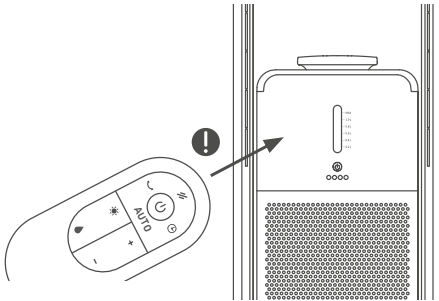

## POTENTIELLE PROBLEMER

- ⚠ Flowmate ARC Humidifier kan muligvis reagere på andre enheders fjernbetjeningen.
- ⚠ Når du bruger fjernbetjeningen til din Flowmate ARC Humidifier, kan andre enheder muligvis reagere på den.

Dette skyldes fjernbetjeningernes overlappende frekvenser. Det er ikke en fejl eller et teknisk problem. For at undgå forkert brug skal fjernbetjeningen holdes væk fra andet elektrisk udstyr under brug.

## ⚠ ADVARSEL

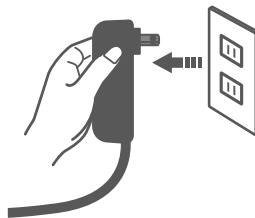

Når du bruger fjernbetjeningen til at slukke for enheden, skal du være opmærksom på, at den ikke bliver slukket ordentligt.

Hvis enheden ikke bruges i længere tid, skal du sørge for at tage stikket ud af stikkontakten.

## VEJLEDNING TIL HOVEDDEL \\\

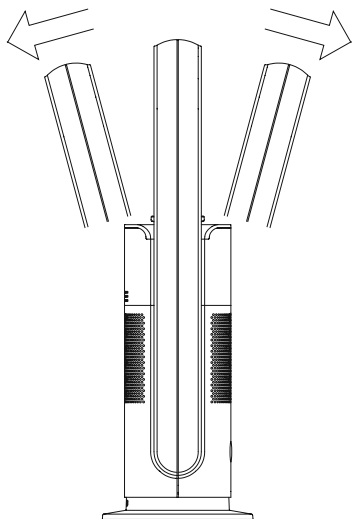

### VENTILATIONSBUER, SOM KAN VIPPES

Sluk enheden. Hold hoveddelen på plads med den ene hånd, og juster ventilationsbuen med den anden hånd. Den kan vippes 15 grader fremad og bagud.

### TÆND/SLUK

**TÆND** Tryk på tænd/sluk-knappen på hoveddelen, buzzeren bipper 1 gang, og enheden starter.

**SLUK** Hold tænd/sluk-knappen inde i 2 sek., buzzeren bipper 2 gange, og enheden stopper.

Bemærk: Flowmate ARC Humidifier er altid på standby, medmindre stikket er taget ud af stikkontakten.

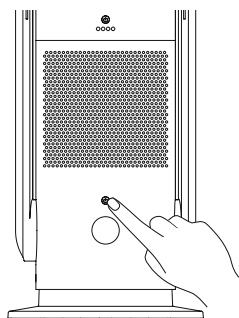

## SKIFT LUFTHASTIGHED

Når hoveddelen er i gang:

Tryk på tænd/sluk-knappen på hoveddelen for at skifte lufthastigheden (niveau 1-9).

## BRUG HOVEDDELEN UDEN LUFTFUGTERDELEN

Enheden fungerer også uden luftfugterdelen. Drej luftfugterdelen mod uret for at løsne den, og løft den forsigtigt fra hoveddelen. Sæt det ekstra dæksel på de indre dele.

## ADVARSEL

Brug ikke din Flowmate ARC Humidifier uden luftfugterdelen eller det ekstra dæksel, der beskytter de indre dele.

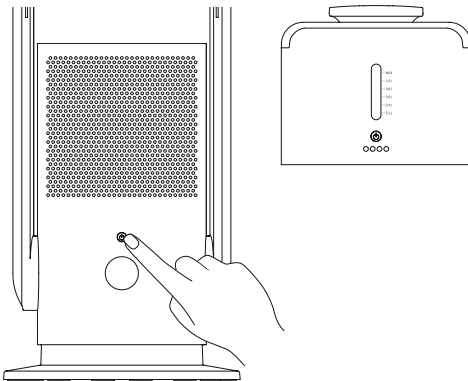

## VEJLEDNING TIL LUFTFUGTERDELEN \\\

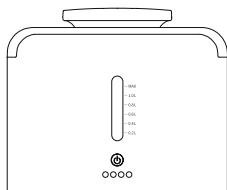

-  For at tænde din Flowmate ARC Humidifier skal du trykke på tænd/sluk-knappen. Ved at trykke på knappen én gang vælges niveau 1. LED-indikatoren viser derfor én LED. Tryk to gange for at aktivere niveau 2 eller 3 gange for at aktivere niveau 3. Endnu et tryk på knappen aktiverer luftfugterdelens AUTO-tilstand.

### BEMÆRK

AUTO-tilstand indikeres med den samme LED som niveau 2. Ved at trykke på knappen 5 gange deaktiveres luftfugterdelen (**1-2-3-AUTO-SLUK**).

-  Vandmangelindikator: Rød LED angiver vandmangel. Fyld luftfugterdelen med vand (fra 0,2 l til 1,2 l).

### BEMÆRK

Fyld ikke mere vand på end den maksimale vandstandsindikator. Dette ikon indikerer, at luftfugterdelen ikke anvendes korrekt.

## UDSKIFTNING AF FILTER \\\

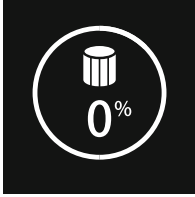

Flowmate ARC Humidifier er udstyret med et HEPA 14-luftrensingsfilter. Inden du bruger enheden, skal du installere filtret som forklaret nedenfor for at rense luften.

Efter 720 timers drift viser displayet en alarm, og der kommer en biplyd. Hold tænd/sluk-knappen (enten på hoveddelen eller på fjernbetjeningen) inde i 5 sekunder for at nulstille filtervarighedstælleren.

## SÅDAN INSTALLERES ELLER UDSKIFTES HEPA 14-LUFTRENSNINGSFILTRET

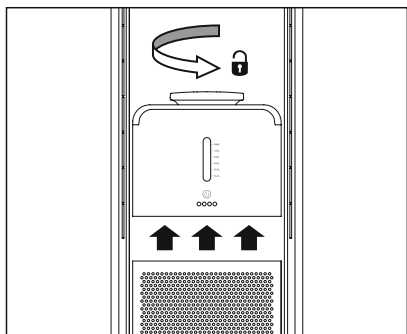

1. Drej dækslet mod uret med det påmonterede filter forsigtigt.

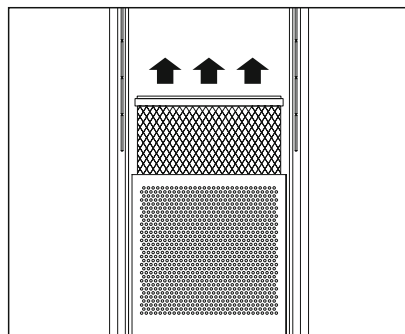

2. Fjern forsigtigt det gamle filter fra dækslet.

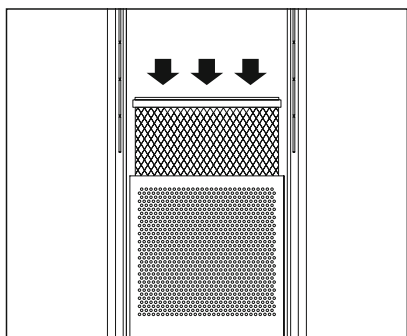

3. Pak det nye filter ud, og sæt det på dækslet (det klikker ind, skal ikke skrues).

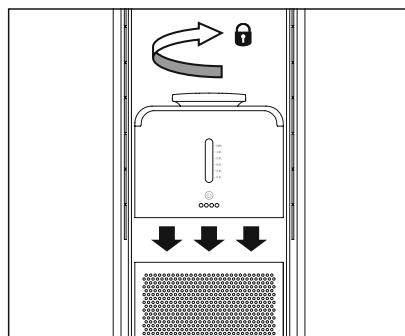

4. Til sidst sættes dækslet med det påmonterede filter tilbage på apparatet, og det drejes ind med uret.



## VEDLIGEHOELDELSE III

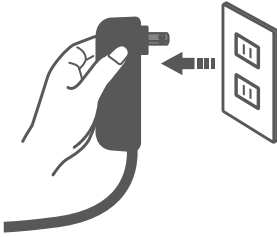

### STRØMFORSYNING

Tag Flowmate ARC Humidifier ud af stikkontakten før vedligeholdelse.

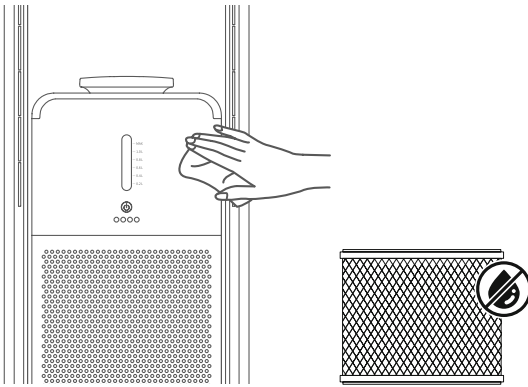

### HOVEDDEL

Rengør enheden forsigtigt med en blød og tør klud.  
Hvis enhedens overflade er snavset, skal du tilsætte et mildt rengøringsmiddel.

# FLOWMATE

## LUFTINDTAG & LUFTUDLØB

Brug en blød børste eller støvsuger til at fjerne støv fra luftindtaget og luftudløbet. Bemærk: Hvis støvet ikke fjernes ordentligt, fungerer enheden muligvis dårligere.

## FJERNBETJENING

Aftør forsigtigt fjernbetjeningens overflade med en blød, tør klud. Hvis fjernbetjeningen ikke bruges i længere tid, skal du tage knapcellebatteriet ud.

## STRØMSTIK

Rengør strømstikket med en tør, blød klud.

## OPBEVARING

Når enheden er rengjort, kan den opbevares i en plastikpose. Hold den væk fra vibrationer og elapparater med køle-/varmefunktion. Udsæt ikke enheden for direkte sollys eller varme eller fugtige steder.

Opbevares utilgængeligt for børn. Filtret absorberer enhver form for væske, så brug derfor ikke vand til direkte at rense filtret.

## DAGLIG VEDLIGEHOELDELSE AF LUFTFUGTERDELEN \\\

Det er nødvendigt at rengøre luftfugterdelen regelmæssigt for at sikre, at eventuelle vandrester ikke påvirker enhedens ydeevne negativt.

Hvis man ignorerer advarslen, kan det resultere i funktionsfejl eller permanent skade. Hvis man ikke er opmærksom, opstår der kalcium- og magnesiumaflejringer (blandt andet) sammen med duggen fra luftfugterdelen. Efter tørring efterlades der et restlag på enhedens ydre overflade.

### BEMÆRK

- Det anbefales at rengøre vandtanken en gang om ugen, hvis du bruger enheden regelmæssigt.
- Efterlad ikke vand i tanken, når din Flowmate ARC Humidifier er slukket.
- Inden du pakker enheden væk, skal du sørge for, at alle dele er rene og tørre.

### RENGØRING AF VANDTANKEN

- Brug en lille mængde mildt rengøringsmiddel til vandtanken, og tilsæt 40 °C varmt vand.
- Fjern vandet, og rengør tanken med en lille børste.

## WI-FI-FORBINDELSE \\\

Sørg for, at enheden er tilsluttet stikkontakten.

Hold tænd/sluk-knappen inde i 5 sekunder. Wi-fi-ikonet på LCD-displayet blinker, når der oprettes forbindelse. Wi-fi-ikonet på LCD-displayet lyser permanent, når forbindelsen er vellykket.

## TEKNISKE SPECIFIKATIONER \\\

FLOWMATE ARC HUMIDIFIER	
Produktnavn	Flowmate ARC Humidifier
Model	SKJ-CR022UFM-S
Strømspænding/ nominel frekvens	220-240V   ~ 50/60 Hz
Oscillation	80° ± 5°
Nominel effekt	60W
CADR	6,3m³/h
Værelsesstørrelse	25 m²
Nominel spænding	DC24V
Timer	1-8 t.
Indhold	<ul style="list-style-type: none"> <li>• Hoveddel</li> <li>• Luftfugterdel</li> <li>• Fjernbetjening</li> <li>• Filter</li> <li>• Vejledning</li> </ul>

I et rum med op til 86,3m<sup>3</sup> vil luften være Flowmate ARC Humidifier-luftrensere fjerner mindst 99,995 % af pollen og skimmelsporer.



## SISÄLTÖ

TURVALLISUUSOHJEET	24
TUOTTEEN YLEISKUVAUS	26
NÄYTTÖLIITTYMÄ	27
KAUKO-OHJAUS	28
PÄÄRUNGON TOIMINNOT	32
OHJEET - ILMANKOSTUTINYKSIKKÖ	34
SUODATTIMEN VAIHTO	35
HUOLTO	37
PÄIVITTÄINEN HUOLTO ILMANKOSTUTINYKSIKKÖ	39
WIFI-YHTEYS	40
TEKNISET TIEDOT	41

Hyvä Asiakas,

olet käyttämässä uutta Flowmate ARC Humidifier-laitettasi ensimmäistä kertaa kodin ilman virkistämiseen.

Lue tämä käsikirja ja tutustu uuteen lavatomaan 3-in-1 tornituulettiimesi.

Jos sinulla on kysyttävää, ota yhteyttä asiakaspalveluumme.

Nauti raikkaasta puhtaasta ilmasta joka päivä uuden Flowmate ARC Humidifier kanssa.

### Asiakaspalvelu

Puhelin +49 (0) 209 5130340  
support@djive.eu

[www.djive.eu](http://www.djive.eu)  [djivehome](#)  [djive\\_home](#)

Robovox Distributions GmbH | Hamburger Straße 11, D-45889 Gelsenkirchen

## TURVALLISUUSOHJEET \\\

### ⚠ VAROITUS

Tulipalon, sähköiskun tai loukkaantumisen välttämiseksi sinun on ehdottomasti täytettävä seuraavat vaatimukset. Noudata lisäksi kansallisia ja paikallisia sähkösäädöksiä. Ennen kuin käytät Flowmate ARC Humidifier -laitetta lue kaikki ohjeet ja varoitusmerkinnät tässä käyttöohjeessa huolellisesti. Sähkölaitetta käytettäessä on aina otettava huomioon perusvarotoimenpiteet, mukaan lukien seuraavat:

1. Lasten, vanhusten, joilla ei ole kokemusta vastaavanlaisen elektroniikan käsittelystä, ja henkilöiden, joilla on heikentyneet fyysiset, aistit tai henkiset kyvyt, tulisi käyttää laitetta vain turvallisuudesta vastaavan henkilön valvonnassa. Laitetta ei saa puhdistaa ja huoltaa ilman valvontaa. Tämä laite ei ole lelu!
2. Käytä erillistä pistorasiaa tuulettimen vaatiman jännitteen mukaan. Älä käytä pistorasiaa samanaikaisesti muiden sähkölaitteiden kanssa.
3. Jos Flowmate ARC Humidifier ei toimi oikein vahingoittuneen virtajohdon takia, katkaise virta ja pyydä ammattitaitoista henkilöä korjaamaan tai ota yhteys ensisijaisesti djive-huoltoyhteyshenkilöön.
4. Älä siirrä Flowmate ARC Humidifier -laitetta, kun liität pistoketta pistorasiaan tai irrotat siitä.
5. Älä vedä pistoketta pois vain johdon avulla. Vedä pistoke tarttumalla sopivaan kohtaan.
6. Älä käytä Flowmate ARC Humidifier -laitetta, jos johto tai liitin on vaurioitunut. Ota yhteyttä djive asiakaspalveluun vaihtaaksesi tai korjataksesi laitteesi.
7. Älä venytä tai riko johtoa. Pidä johto myös etäällä lämmönlähteistä.
8. Älä peitä virtajohtoa matoilla tai vastaavilla. Varmista, ettei johtoon kompastu.
9. Kytke Flowmate ARC Humidifier pois päältä ennen kuin vedät pistokkeen pistorasiasta. Jos laitetta ei käytetä pitkään aikaan, kytke laite irti.



10. Älä aseta mitään esineitä, jotka peittävät ilmanottoaukon tai ulostulon. Varmista, että tuuletusaukoissa ei ole pölyä, nukkaa, hiuksia tai muita esteitä, jotka voisivat haitata ilmavirtausta.
11. Flowmate ARC Humidifier on sijoitettava vaakasuoralle, kuivalle pinnalle ja pidettävä poissa lämmönlähteistä, syövyttävästä ilmasta ja kosteudesta. Parhaan toimintatuloksen saamiseksi älä aseta mitään esteitä 150 mm laitteen ympärille.
12. Älä käytä Flowmate ARC Humidifier -laitetta ulkona tai märillä pinnoilla.
13. Älä upota laitetta, virtajohtoa tai kytke veteen tai muihin nesteisiin sokin tai vaurioiden välttämiseksi. Jatkojohdon käyttöä ei suositella, ellei siihen ole saatu valtuutusta pätevältä henkilöltä.
14. Laite sisältää UV-C-lähtetimen. Laitteen tahaton käyttö tai kotelon vaurioituminen voi johtaa vaarallisen UV-C-säteilyn karkaamiseen. UV-C-säteily voi vahingoittaa silmiä ja ihoa. VAROITUS – Tämä laite sisältää UV-C-lähtetimen. Älä tuijota valonlähdettä.
15. Älä käytä mitään puhdistusaineita tai voiteluaineita Flowmate ARC Humidifier-laitteen puhdistukseen ja vedä aina virtapistoke pois ennen laitteen puhdistusta, kuljetusta ja huoltoa.
16. Lisää vettä vain ilmankostutinyksikön asianmukaiseen vesisäiliöön.
17. Älä käännä tai kaada laitetta.
18. Voimakkaat magneettikentät sekä magneetikortit voivat vaikuttaa tahdistimiin ja defibrillaattoreihin. Jos käyttäjällä tai jollakin kotitaloudessa on sydämentahdistin tai defibrillaattori, vältä kaukosäätimen käyttämistä laitteen lähellä.

## TUOTTEEN YLEISKUVAUS \\\

### ETUNÄKYMÄ

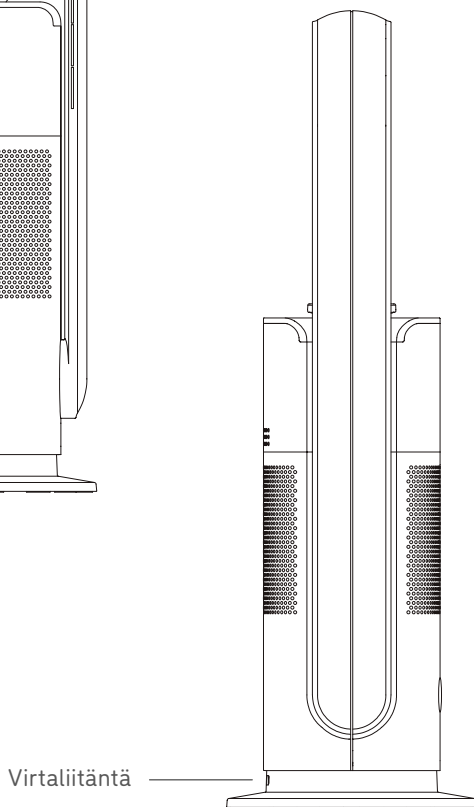
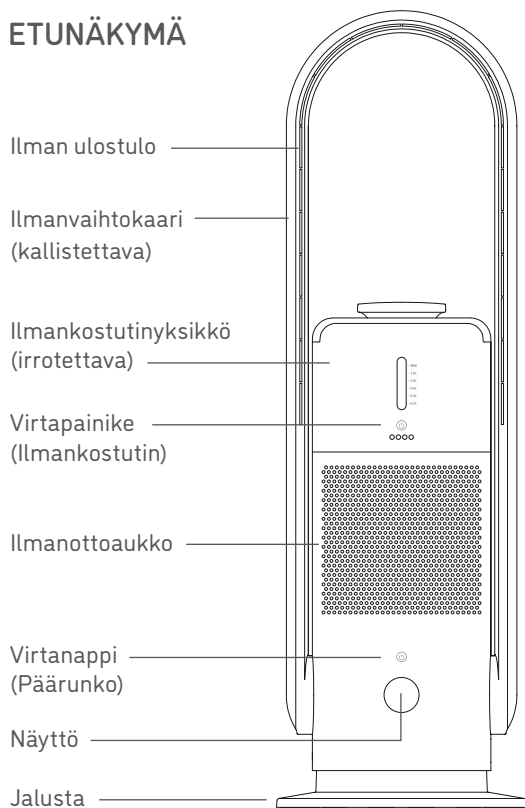

## NÄYTTÖLIITTYMÄ III

## LED-MERKKIVALOT

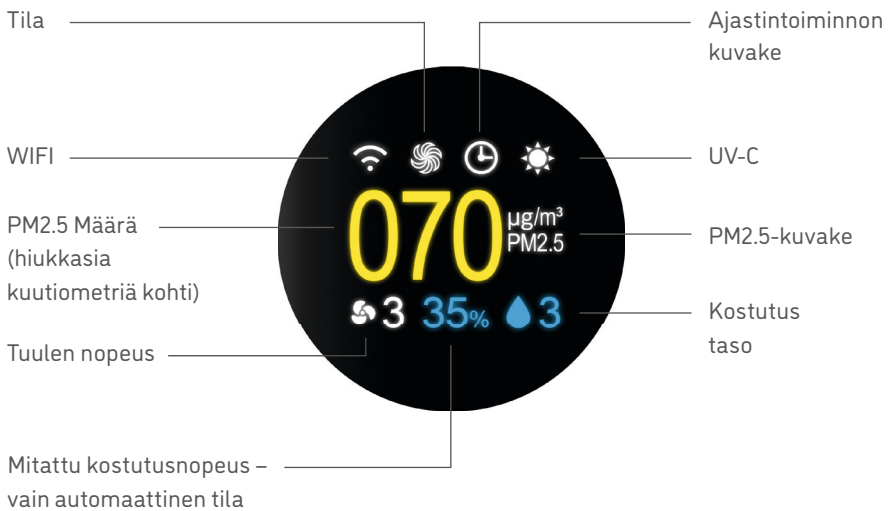

## KAUKO-OHJAUS III

### KAUKO-OHJAUS

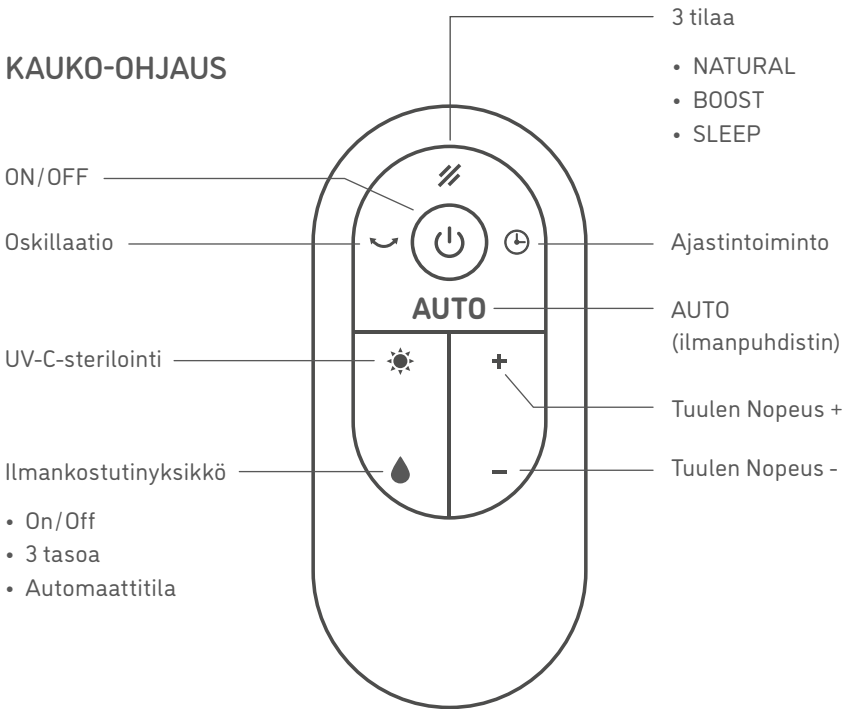

 Laitteen voi kytkeä päälle ja pois painamalla „ON/OFF“ -painiketta.

 Tällä painikkeella voit vaihtaa neljän eri tuulen esiasetuksen välillä::



### NATURAL

Simuloi luonnollista tuulivirtausta säätämällä tuulen nopeutta satunnaisesti.



### BOOST

Suurin mahdollinen tuulen nopeus enintään 7300 RPM.



### SLEEP

Pienin mahdollinen tuulennopeus toimintamelun minimoimiseksi.



### AUTO (ILMANPUHDISTIN)

Tuulen nopeuden säätäminen todellisen ilmanlaadun mukaan.

 Ota oksillaatiotoiminto käyttöön koskettamalla oksillaatiopainiketta 1 sekunnin ajan. Flowmate ARC Humidifier voi heilua vasemmalle ja oikealle jopa 80°. Kosketa painiketta uudelleen 1 sek sammuttaaksesi oksillaatio.



UV-C-sterilointi aktivoituu oletuksena. Voit helposti sammuttaa sen koskettamalla UV-C-painiketta kaukosäätimessä. Huomaa: UV-C-sterilointi on myös deaktivoitu automaattisesti 1 tunnin käytön jälkeen.



Voit asettaa ajastintoiminnon 1 tunnista 8 tuntiin. Huomaa: voit käyttää kaikkia toimintoja normaalisti vaikka ajastin olisikin käytössä. Kaikki ajastintoiminnon säädöt ovat oletuksena, kun Flowmate ARC Humidifier on pois päältä.

# FLOWMATE

Automaattinen tila: kun ilmakehän kuormitus (PM2.5) havaitaan, tuulen nopeustaso säädetään automaattisesti seuraavasti:

000 - 035 µg	Taso 2
036 - 070 µg	Taso 4
071 - 120 µg	Taso 6
120 - 199 µg	Taso 9

⊕ Paina „+” -näppäintä lisätäksesi tuulen nopeutta ja paina „-” -näppäintä vähentääksesi tuulen nopeutta.

💧 Tämä painike ohjaa useita ilmankostutinyksikön toimintoja.

- Ilmankostuttimen kytkeminen päälle/pois
- Kostutustason muuttaminen
  - 1 matala
  - 2 keskitaso
  - 3 korkea
- Kostuttimen automaattisen tilan aktivointi (älä sekoita ilmanpuhdistimen automaattiseen tilaan)
- Ilmankostutin säättää kostutustasoaan automaattisesti, jos se tunnistaa arvon, joka on yli 55%.

## KAUKO-OHJAUS

Poista eristyslevy ennen kaukosäätimen käyttöä.

Pariston vaihtomenetelmä kuvan mukaisesti. Huomaa patterien suunta.

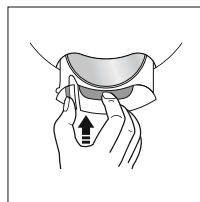
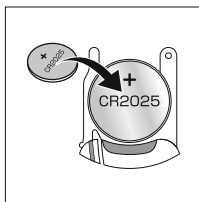
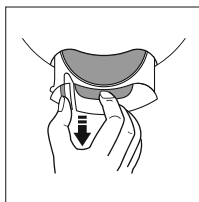
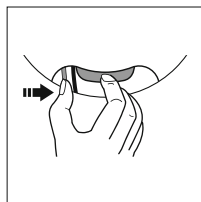

Älä lataa paristoa. Paristo EI OLE lelu, pidä poissa lasten ulottuvilta. Jos paristo niellään vahingossa, ota välittömästi yhteyttä lääkäriin Osoita kaukosäädin suoraan Flowmate ARC Humidifier -laitetta kohti saadaksesi parhaan yhteyden.

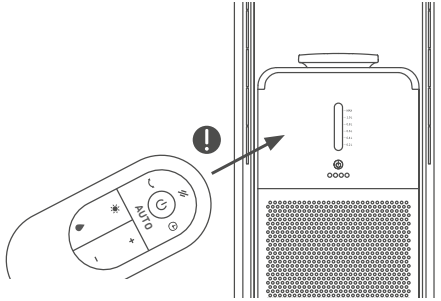

## MAHDOLLISET ONGELMAT

- ⚠ On mahdollista, että Flowmate ARC Humidifier voi reagoida muiden laitteiden kaukosäätimeen.
- ⚠ Jos käytät Flowmate ARC Humidifier -laitteen kaukosäädintä, on mahdollista, että muut laitteet voivat reagoida siihen.

Tämä johtuu kaukosäätimen päällekkäisistä taajuuksista. Kyseessä ei ole toimintahäiriö tai muu tekninen ongelma. Pidä kaukosäädin kaukana muista sähkölaitteista käytön aikana väärinkäytön välttämiseksi.

## ⚠ VAROITUS

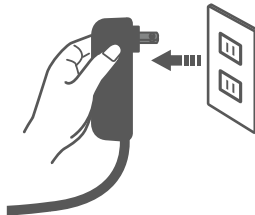

Kun katkaiset laitteen virran kaukosäätimellä, muista, että sitä ei ole kytketty pois päältä kunnolla.

Jos laitetta ei käytetä pitkään aikaan, muista irrottaa pistoke pistorasiasta.

## PÄÄRUNGON TOIMINNOT \\\

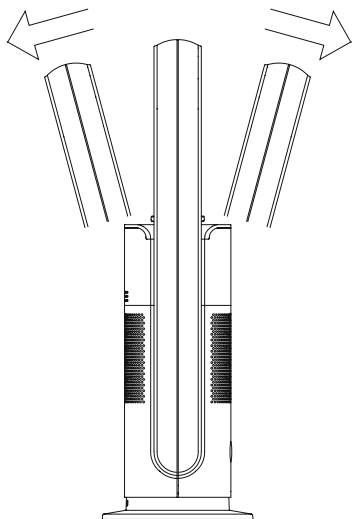

### KALLISTETTAVA TUULETUSKAARI

Sammuta laite. Kiinnitä päärunko paikalleen yhdellä kädellä ja säädä tuuletuskaarta toisella kädellä. Se on kallistettavissa 15 astetta eteen- ja taaksepäin.

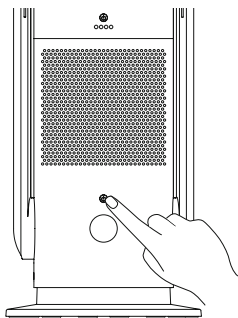

### ON / OFF KÄYTTÖ

- ON** Kosketa päärunгон virtapainiketta, sumneri piippaa kerran toiminnan aloittamiseksi.
- OFF** Kosketa virtapainiketta 2 sekunnin ajan, sumneri piippaa kaksi kertaa, laite lopettaa toiminnan.

Huomaa: Flowmate ARC Humidifier asetetaan aina valmiustilaan, ellei sitä ole kytketty pistorasiaan.



## ILMAMÄÄRÄN MUUTOS

Kun päärunko on toiminnassa:  
paina päärungon virtapainiketta vaihtaaksesi ilmamäärän tasolta 1 tasolle 9.

## KÄYTÄ PÄÄRUNKOA ILMAN ILMANKOSTUTINTA

Laite toimii myös ilman ilmankostutinta. Kierrä ilmankostuttimen yksikköä vastapäivään vapauttaaksesi sen ja nostaaksesi sen varovasti päärungosta. Aseta lisäkansi sisäosien päälle.

## VAROITUS

Älä käytä Flowmate ARC Humidifier ilmankostutinta ilman kostutinyksikköä tai lisäkantta, joka suojaa sisäosia.

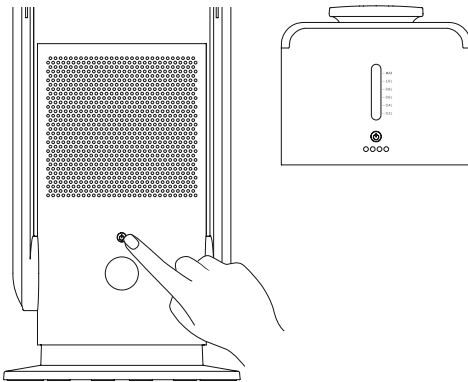

## OHJEET – ILMANKOSTUTINYKSIKKÖ \\\

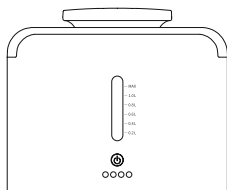

-  Kytkeäksesi Flowmate ARC Humidifier päälle kosketa virtapainiketta. Painamalla painiketta kerran, taso 1 valitaan. LED-merkkivalo näyttää yhden LED-valon sen takia. Kosketa kahdesti aktivoitaksesi tason 2 tai 3 kertaa aktivoitaksesi tason 3. Toinen painikkeen painallus aktivoi ilmankostutinyksikön automaattisen tilan.

### **HUOMAA**

Automaattitilaa osoittaa sama LED kuin tasoa 2. Painikkeen painaminen 5 kertaa sammuttaa ilmankostutinyksikön. (1-2-3-AUTOMAATTINEN-SAMMUTUS)

-  Vähäisen vesitason ilmaisin: Punainen LED näyttää vähäisen vesitason. Täytä ilmankostutinyksikkö vedellä tilojesi mukaan 0,2 litrasta 1,2 litraan.

### **HUOMAA**

Älä täytä veden enimmäismäärän osoittimen yläpuolelle. Tämä kuvake osoittaa, että ilmankostutinyksikön ei ole asennettu oikein.

## SUODATTIMEN VAIHTO \\\

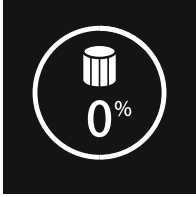

Flowmate ARC Humidifier on varustettu HEPA 14-ilmanpuhdistussuodattimella. Ennen kuin käytät laitetta, asenna suodatin alla esitetystä tavalla ilman puhdistamiseksi.

720 tunnin käytön jälkeen näyttö näyttää hälytyksen, jossa on lisäksi piippaus palautteena. Paina ja pidä virtapainiketta (joko päärungossa tai kaukosäätimessä) 5 sekunnin ajan nollataksesi suodattimen kestopäiväkirjan.

## HEPA 14-ILMANPUHDISTUSSUODATTIMEN ASENTAMINEN TAI VAIHTAMINEN

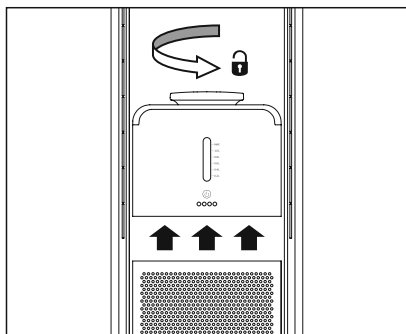

1. Käännä kantta vastapäivään kiinnitetyn suodattimen kanssa varovasti.

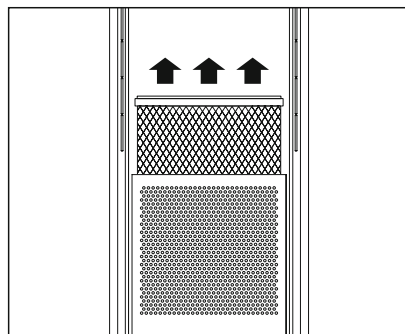

2. Poista vanha suodatin varovasti kannesta pienellä vaivalla.

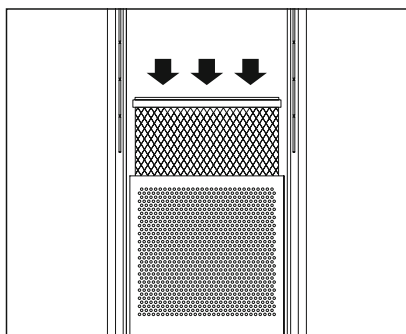

3. Pura uusi suodatin ja kiinnitä se kanteen (napsahda sisään, ei ruuvaamista)

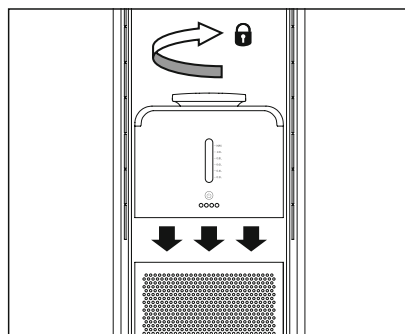

4. Aseta lopuksi kansi, johon on kiinnitetty suodatin, takaisin laitteeseen ja käännä sitä myötäpäivään.

## HUOLTO \\\

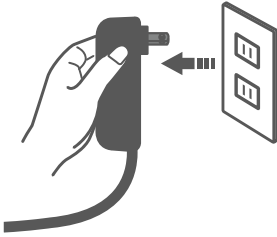

### VIRTALÄHDE

Irrota Flowmate ARC Humidifier pistorasiasta ennen huoltoa.

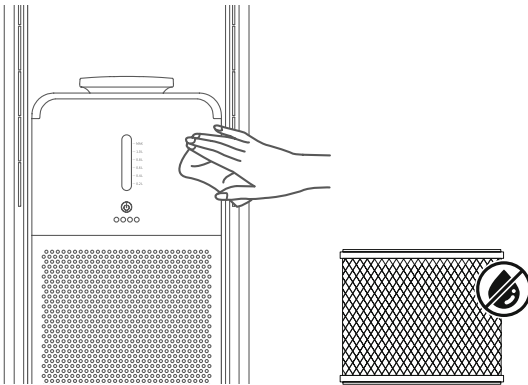

### KOTELO

Pyöhi laite varovasti pehmeällä, kuivalla liinalla.  
Jos laitteen pinta on likainen, laimenna se miedolla pesuaineella.

# FLOWMATE

## ILMANOTTOAUKKO JA ILMAN ULOSTULO

Poista pöly pehmeällä harjalla tai pölynimurilla ilmanottoaukosta ja ilman ulostulosta. Huomaa: jos pölyä ei poisteta kunnolla, se saattaa vaikuttaa laitteen toimintaan.

## KAUKO-OHJAUS

Pyyhi kaukosäätimen pinta varovasti pehmeällä, kuivalla liinalla. Poista kaukosäätimen nappiparisto, jos laitetta ei käytetä pitkään aikaan.

## PISTOKE

Puhdista pistoke pehmeällä, kuivalla liinalla.

## SÄILYTTÄMINEN

Kun laite on puhdistettu, sen voi säilyttää muovipussissa. Suojaa tärinältä ja sähkölaitteilta, joissa on jäähdytys- / lämmitystoiminto. Älä altista laitetta suoralle auringonvalolle, kuumille, tai kosteille paikoille.

Pidä poissa lasten ulottuvilta. Suodatin imee kaiken tyyppistä nestettä, joten älä puhdista suodatinta suoraan vedellä.

# PÄIVITTÄINEN HUOLTO - KOSTEUTINYKSIKKÖ \\\

Ilmankostutin on puhdistettava säännöllisesti sen varmistamiseksi, että mahdolliset käytetyn veden jäämät eivät vaikuta laitteen suorituskykyyn.

Varoituksen huomiotta jättäminen voi johtaa toimintahäiriöön tai pysyvään vaurioon. Jos et kiinnitä huomiota kalsium- ja magnesiumjäämiin (muun muassa) purkautuvat yhdessä kostutinyksikön sumun kanssa. Kuivumisen jälkeen se jättää kerroksen jäännöksiä laitteen ulkopinnalle.

## HUOMIO

- Vesisäiliö kannattaa puhdistaa kerran viikossa, jos laitetta käyttää säännöllisesti.
- Älä jätä vettä säiliöön, kun Flowmate ARC Humidifier on pois päältä.
- Ennen kuin varastoit laitteen varmista, että kaikki osat ovat puhtaita ja kuivia.

## VESISÄILIÖN PUHDISTUS

- Käytä vesisäiliöön pieni määrä mietoa puhdistusainetta ja kaada sen päälle 40°C asteista vettä.
- Poista vesi ja puhdista säiliö pienellä harjalla.

## WIFI-YHTEYS \\\

Varmista, että laite on kytketty pistorasiaan.

Pidä virtapainiketta painettuna 5 sekunnin ajan, WIFI-kuvake LCD-näytössä vilkkuu, kun se on kytketty. WIFI-kuvake LCD-näytöllä näkyy jatkuvasti, kun yhteys on muodostettu.



## TEKNISET TIEDOT \\\

FLOWMATE ARC HUMIDIFIER	
Tuotteen Nimi	Flowmate ARC Humidifier
Malli	SKJ-CR022UFM-S
Käyttöjännite / Nimellistaajuus	220-240V   ~ 50/60 Hz
Oskillaatio	80° ± 5°
Nimellisteho	60W
CADR	86,3m <sup>3</sup> /h
Huoneen koko	25 m <sup>2</sup>
Nimellisjännite	DC24V
Ajastin	1-8 tuntia
Toimitukseen sisältyy	<ul style="list-style-type: none"> <li>• Päärunko</li> <li>• Ilmankostutinyksikkö</li> <li>• Kauko-ohjaus</li> <li>• Suodatin</li> <li>• Käyttöohje</li> </ul>

Huoneessa, jossa on jopa 86,3m<sup>3</sup> ilmaa, ilmanpuhdistin Flowmate ARC Humidifier puhdistaa tunnissa vähintään 99,995 % siitepölystä ja homeen itiöistä.



## INNHold

SIKKERHETSANVISNINGER	44
PRODUKTOVERSIKT	46
DISPLAY SYMBOL-FORKLARING	47
FJERNKONTROLLEN	48
HOVEDDELSFUNKSJONER	52
BRUKSANVISNING LUFTFUKTER	54
BYTTE FILTER	55
STELL OG VEDLIKEHOLD	57
VEDLIKEHOLDE LUFTFUKTEREN	59
WIFI TILKOBLING	60
TEKNISKE SPESIFIKASJONER	61

Kjære kunde,

du kan nå ta i bruk din nye Flowmate ARC Humidifier og glede deg over behagelig luft i hjemmet ditt.

Ta deg tid til å lese denne håndboken og bli kjent med din nye 3 i 1 rotorløse tårnvifte.

Nyt frisk, ren og behagelig luft innendørs hver dag med Flowmate ARC Humidifier.

Hvis du har spørsmål, kan du kontakte vår kundeservice.

## Kundeservice

Phone +49 (0) 209 5130340  
support@djive.eu

[www.djive.eu](http://www.djive.eu)  [djivehome](#)  [djive\\_home](#)

Robovox Distributions GmbH | Hamburger Straße 11, D-45889 Gelsenkirchen

## SIKKERHETSANVISNINGER \\\

### ⚠ ADVARSEL

Les alle anvisningene og advarslene i denne håndboken nøye før du bruker Flowmate ARC Humidifier. For å unngå brann, elektrisk støt eller personskade, må sikkerhetsanvisningene og relevante nasjonale og lokale bestemmelser overholdes. Når du bruker en hvilken som helst elektrisk enhet, må du alltid ta grunnleggende forholdsregler, inkludert følgende:

1. Barn, eldre uten erfaring med håndtering av lignende elektronikk og personer med nedsatte fysiske, sensoriske eller mentale evner skal bare bruke enheten under tilsyn av en person som har ansvaret for sikkerheten. Rengjøring og vedlikehold av enheten skal ikke utføres av barn uten tilsyn. Denne enheten er ikke et leketøy!
2. Bruk en separat stikkontakt for enheten som samsvarer med enhetens tekniske spesifikasjoner, og ikke bruk samme kontakt samtidig for andre enheter (f.eks. grenuttak).
3. Hvis Flowmate ARC Humidifier ikke fungerer som den skal (f.eks. på grunn av skadet strømledning), må du slå den av og koble den fra strømmettet. Få den reparert av en kvalifisert person eller ta kontakt med djive kundeservice direkte.
4. Ikke flytt Flowmate ARC Humidifier mens støpselet er satt inn eller blir trukket ut av kontakten.
5. Ikke ta ut støpselet ved å trekke i kabelen, hold i støpselet når du tar det ut av stikkontakten.
6. Flowmate ARC Humidifier må ikke brukes med skadet kabel eller støpsel. Kontakt djive kundeservice for å erstatte eller reparere enheten.
7. Ikke trekk i strømledningen eller utsett den for stor belastning på annen måte. Unngå kontakt med varme overflater.
8. Plasser enheten slik at barn, kjæledyr eller andre ikke kan snuble over enheten eller strømkabelen.

9. Slå alltid av Flowmate ARC Humidifier før du trekker strømledningen ut av kontakten. Hvis du ikke skal bruke enheten på en stund, skal du trekke ut støpselet fra kontakten og oppbevare enheten på et trygt sted.
10. Ikke plasser gjenstander på eller i ventilasjonsåpningene som kan blokkere luftinntaket eller -utløpet. Forsikre deg om at ventilasjonsåpningene er frie for støv, lo, hår eller andre hindringer som kan blokkere luftstrømmen.
11. Plasser Flowmate ARC Humidifier på et flatt, tørt og åpent sted borte fra intens varme, gasskilder og fuktighet. Det skal være åpent rom på ca. 15 cm rundt enheten for å sikre optimal ventilasjon.
12. Flowmate ARC Humidifier kan bare brukes i tørre omgivelser innendørs. Den må ikke brukes i svært fuktige omgivelser eller utendørs.
13. Ikke senk enheten eller strømledningen i vann eller lignende væsker, det kan føre til alvorlige ulykker. Ikke bruk skjøteledning uten å være sikker på at det er helt trygt.
14. Denne enheten inneholder en UV-C lampe. Feilaktig bruk av enheten eller skade på hoveddelen kan føre til utslipp av farlig UV-C-stråling. UV-C-stråling kan skade øynene og huden. Ikke stirr inn i lyskilden.
15. Ikke bruk rengjøringsmidler eller smøremidler for å rengjøre Flowmate ARC Humidifier, og trekk alltid ut støpselet før du rengjør, transporterer eller utfører service på enheten.
16. Fyll vann kun i luftfukterens vanntank.
17. Ikke snu enheten opp ned eller velt den.
18. Pacemakere og defibrillatorer kan påvirkes av både sterke magnetfelt og magnetkort. Hvis brukeren eller noen i husstanden har pacemaker eller defibrillator, må du unngå å plassere fjernkontrollen i nærheten av slik enhet.

## PRODUKTOVERSIKT ///

### SETT FORFRA

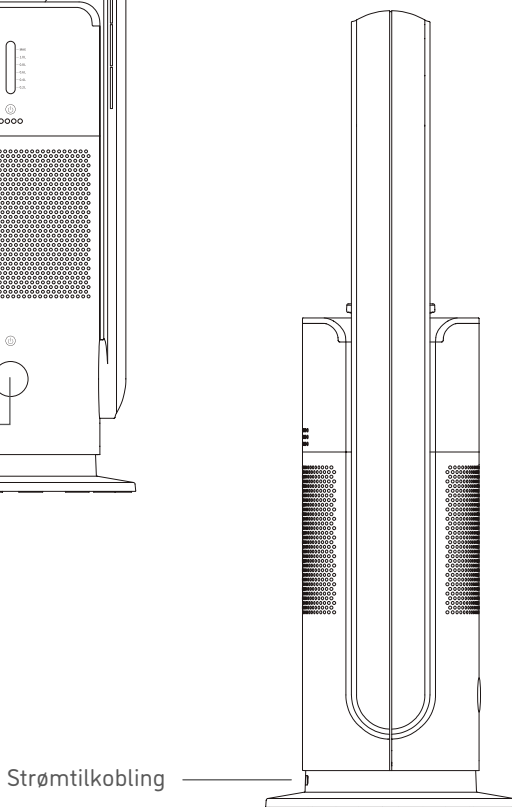
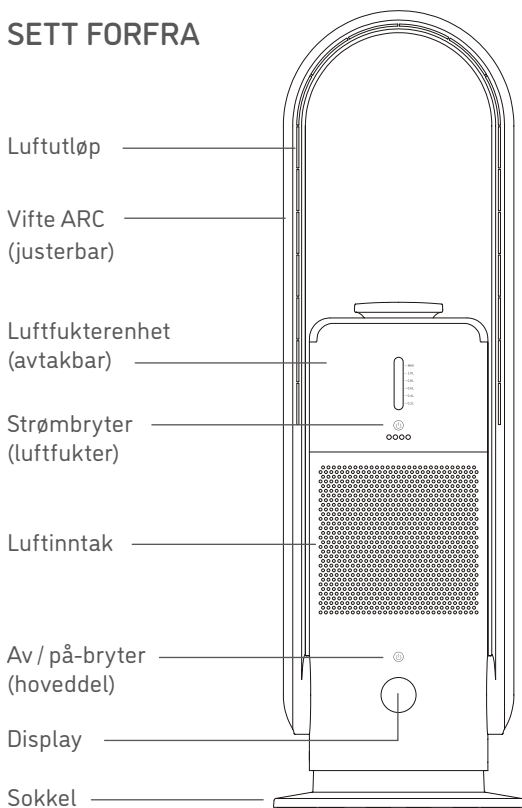

# DISPLAY SYMBOLER \\\

## LED INDIKATORER

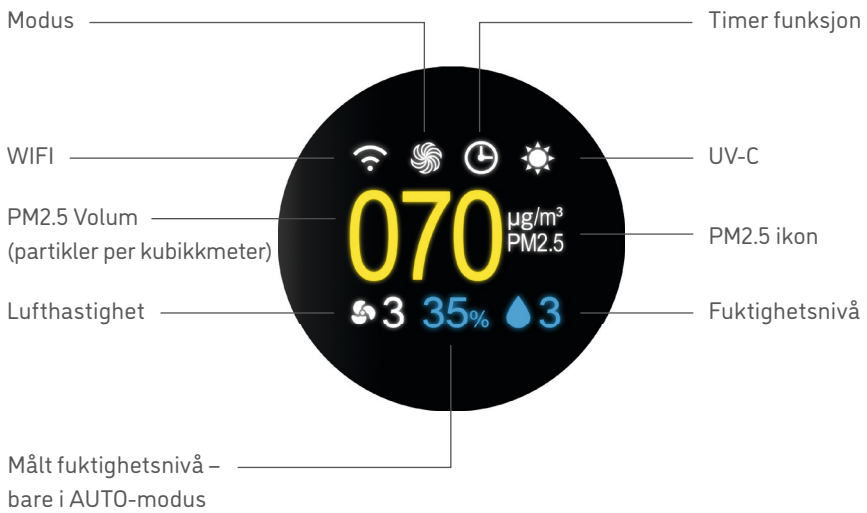

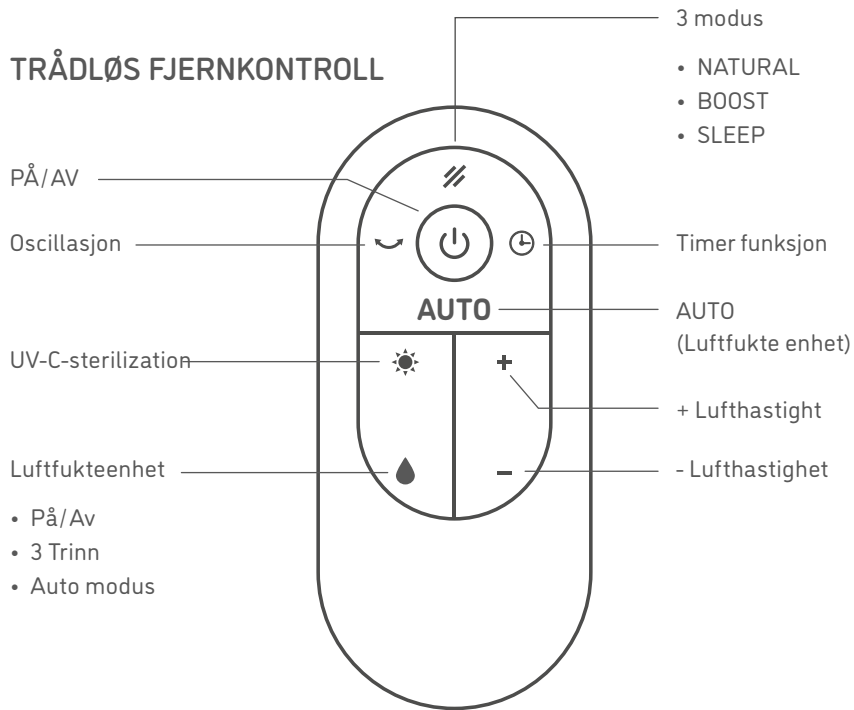

Norsk

## FJERNKONTROLL III





 Flowmate ARC Humidifier kan slås av og på ved å trykke på knappen "På/Av".

 Denne knappen lar deg velge mellom 4 forskjellige forhåndsinnstillinger for luft:



## NATURAL

Denne modusen simulerer naturlig vind ved å justere lufthastigheten tilfeldig.



## BOOST

Høyest mulig lufthastighet med opp til 7300 RPM.



## SLEEP

Lavest mulig lufthastighet for å redusere driftsstøy til et minimum.



## AUTO (LUFTFUKTE ENHET)

Justere vindhastigheten i henhold til den faktiske luftkvaliteten.

 Trykk på oscillasjonsknappen i ett sekund for å slå på oscillasjonsfunksjonen. Flowmate ARC Humidifier kan svinge til venstre og høyre opp til 80°. Trykk på knappen på nytt i ett sekund for å slå av oscillasjonen.

 UV-C-sterilisering er aktivert som standard. Du kan slå den av ved å trykke på UV-C knappen i djive Home-appen eller fjernkontrollen. Merk: UV-C-sterilisering deaktiveres også automatisk etter en times kjøretid.

 Du kan stille timer-funksjonen til mellom 1 og 8 timer. Merk: Uansett om timeren er stilt inn eller ikke, kan du bruke alle funksjonene som vanlig. Alle innstillinger for tidsfunksjon tilbakestilles til standardinnstilling så snart Flowmate ARC Humidifier blir slått av..

# FLOWMATE

AUTO-modus: Når atmosfærisk forurensning (PM2.5) oppdages, justeres vindhastighetsnivået automatisk som følger:

000 - 035 µg	Nivå 2
036 - 070 µg	Nivå 4
071 - 120 µg	Nivå 6
120 - 199 µg	Nivå 9

⊕ Trykk på "+" - knappen for å øke vindhastigheten, og trykk på "-" - knappen for å redusere vindhastigheten.

💧 Denne knappen styrer forskjellige funksjoner for luftfukteren.

- Slå luftfukteren på/av
- Endring i luftfuktingsnivå
  - 1 lav
  - 2 middels
  - 3 høyt
- Aktivering av AUTO luftfuktingsmodus (må ikke forveksles med AUTO rensemodus)
- Luftfukteren justerer automatisk luftfuktingsnivået hvis den oppdager en verdi på mer enn 55 %.

## BRUK AV FJERNKONTROLLEN

Fjern isolasjonsfilmen før du bruker fjernkontrollen. Du kan se hvordan man bytter batteri på illustrasjonene (se under). Vær oppmerksom på hvilken vei batteriet settes inn.

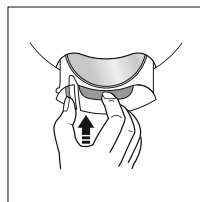
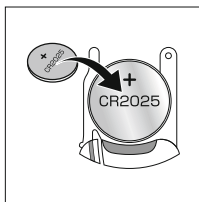
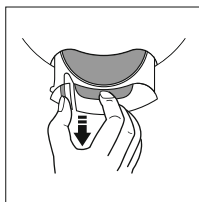
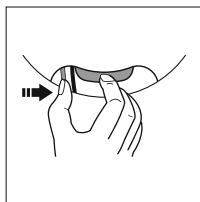

Ikke lad opp batteriet. Batteriet er IKKE et leketøy, oppbevar det utilgjengelig for barn. Hvis et batteri svelges, må du oppsøke lege umiddelbart. Pek fjernkontrollen direkte på Flowmate ARC Humidifier for å få de beste tilkoblingsresultatene.

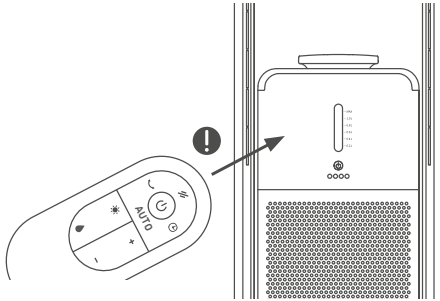

## POTENSIELLE PROBLEMER

- ⚠ Det er mulig at Flowmate ARC Humidifier reagerer på en annen enhets fjernkontroll.
- ⚠ Hvis du bruker fjernkontrollen til Flowmate ARC Humidifier, er det mulig at andre enheter reagerer på den.

Dette skyldes de overlappende frekvensene til fjernkontrollene. Dette er ikke en feil eller et teknisk problem. For å unngå feilfunksjoner må du holde fjernkontrollen borte fra andre elektriske enheter under drift.

## ⚠ ADVARSEL

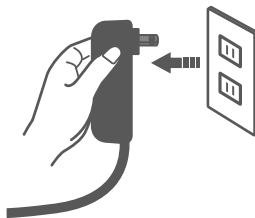

Hvis du slår av enheten med fjernkontrollen (i standby-modus), må du være oppmerksom på at den ikke er slått helt av (koblet fra strømmettet).

Hvis enheten ikke skal brukes over lengre tid, må du trekke støpselet ut av kontakten.

## HOVEDDELFUNKSJONER ///

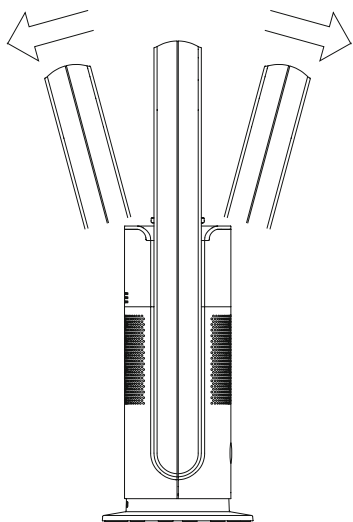

### JUSTERBAR VIFTEBUE

Slå av Flowmate ARC Humidifier. Hold hoveddelen fast med en hånd og juster viftebuen med den andre hånden. Den kan justeres 15 grader fremover og bakover.

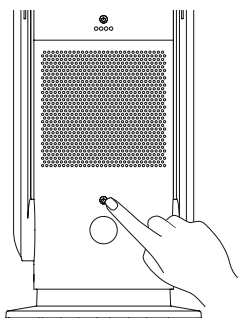

### SLÅ PÅ / AV

- PÅ** Trykk på strømbryteren på hoveddelen for å starte apparatet. En pipelyd høres.
- AV** Trykk og hold inne strømknappen i 2 sekunder. Pipelyden høres to ganger og enheten slutter å fungere.

Vær oppmerksom på at Flowmate ARC Humidifer alltid er på standby med mindre den er koblet fra strømmettet.

## ENDRE LUFTVOLUM

Når hoveddelen er i drift, trykker du på av/på-knappen på hoveddelen for å endre luftvolumet fra nivå 1 til 9.

## BRUK AV HOVEDDELEN UTEN FUKTENHETEN

Enheten kan også betjenes uten luftfukteenheten. Drei luftfukteren mot klokken for å løsne den og fjern den forsiktig fra hoveddelen. Sett et ekstra deksel på den indre delen.

## ADVARSEL

Ikke bruk Flowmate ARC Humidifer uten luftfukteenheten eller det ekstra dekslet som beskytter den indre delen.

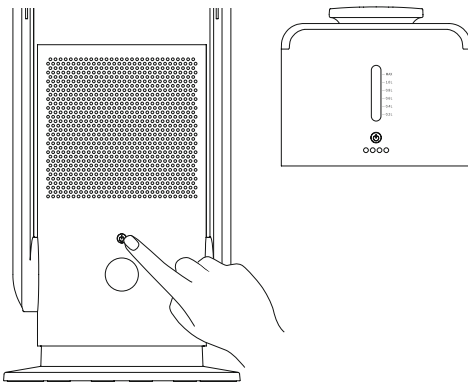

## BRUKSANVISNING FOR LUFTFUKTERENHETEN \\\

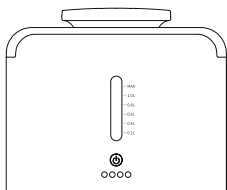

-  For å slå på Flowmate ARC Humidifier, trykk på strømbryteren. Nivå 1 velges ved å trykke tasten en gang. LED-displayet viser ett LED-lys for å indikere dette. Trykk to ganger for å aktivere nivå 2, eller tre ganger for å aktivere nivå 3. Et trykk til på knappen aktiverer luftfukterens AUTO-modus.

### **OBS**

AUTO-modus vises med samme LED som nivå 2.

Luftfukteren deaktiveres ved å trykke på knappen 5 ganger.

(1-2-3-AUTOMATISK AV)

-  **Vannmangelindikator:** Det røde LED-lyset indikerer mangel på vann. Fyll luftfukterenheten med vann basert på rommets størrelse (mellom 0,2 liter og 1,2 liter).

### **OBS**

Ikke fyll mer vann enn indikatoren for maksimal vannstand.

Dette symbolet indikerer at luftfukteren ikke brukes riktig.

## BYTTE FILTER \\\

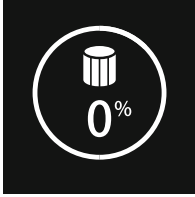

Flowmate ARC Humidifier er utstyrt med et HEPA-14 luftrensefilter. Installer filteret før du bruker enheten (se beskrivelsen nedenfor) for å rense luften.

Etter 720 timers drift varsler displayet deg også med en pipelyd. Trykk og hold inne strømknappen (enten på hoveddelen, i djive Home-appen eller på fjernkontrollen) i 5 sekunder for å tilbakestille telleren for filtervarighet.

## SLIK INSTALLERER ELLER SKIFTER DU HEPA 14 LUFTRENSNINGSFILTER

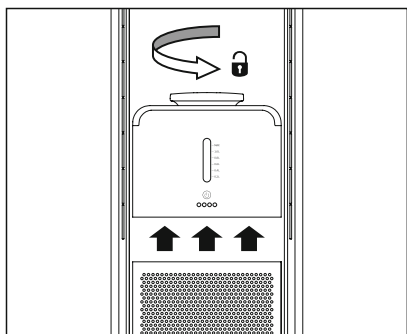

1. Vri dekelet mot urviseren med det vedlagte filteret nøye.

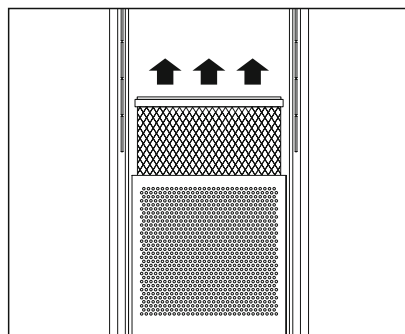

2. Fjern det gamle filteret forsiktig fra dekelet med minimal bruk av kraft.

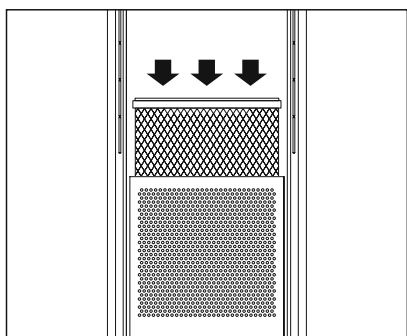

3. Pakk ut det nye filteret og fest det til dekelet (klikk på plass, ikke skru).

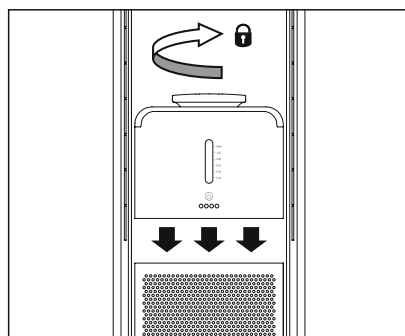

4. Endelig sett dekelet med det vedlagte filteret tilbake på apparatet og skru det i klokken.



## STELL OG VEDLIKEHOLD ≡

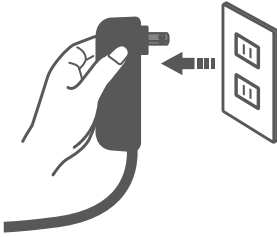

### STRØMFORSYNING

Koble Flowmate ARC Humidifier fra strømforsyningen før vedlikehold.

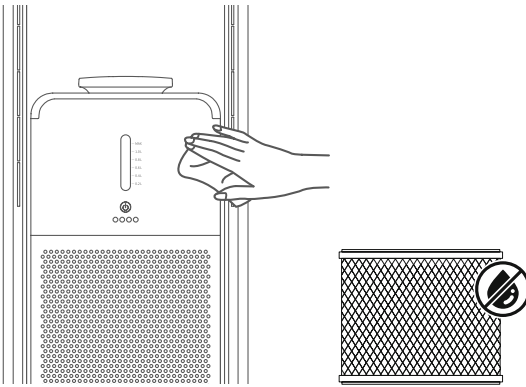

### RENGJØRING

Tørk forsiktig av enheten med en myk, tørr klut. Hvis enhetens overflate er veldig skitten, kan du bruke et mildt, fortynnet rengjøringsmiddel. Filteret absorberer alle typer væsker, så unngå å bruke vann til å rengjøre filteret.

# FLOWMATE

## LUFTINNTAK OG LUFTUTLØP

Bruk en myk børste eller støvsuger til å fjerne støv fra luftinntaket og luftutløpet.  
Merk: Hvis støv ikke fjernes regelmessig, kan enhetsfunksjonaliteten svekkes.

## FJERNKONTROLL

Tørk over fjernkontrollens overflate varsomt med en tørr, myk klut.  
Hvis du ikke skal bruke enheten på en stund, må du ta ut knappebatteriet fra fjernkontrollen.

## STØPSEL

Rengjør støpselet med en myk, tørr klut.

## OPPBEVARING

Etter at enheten er rengjort, kan den pakkes inn (f.eks. i originalemballasjen) og lagres. Hold enheten borte fra vibrasjoner og andre elektriske enheter.

Ikke utsett enheten for direkte sollys, varme eller fuktige omgivelser.  
Hold lagrede enheter borte fra barn.

## REGELMESSIG VEDLIKEHOLD AV LUFTFUKTEREN \\\

Det er svært viktig å rengjøre luftfukteren regelmessig for å sikre at mulige rester av forurenset vann ikke svekker enhetens ytelse. Unnlatelse av dette kan føre til funksjonsfeil eller permanent skade.

Manglende overholdelse av anvisningene kan føre til at (blant annet) kalsium- og magnesiumavleiringer utskilles fra luftfukteren sammen med dampen. Når det tørker, blir det værende et restlag på utsiden av enheten.

### MERKNADER

- Ved regelmessig bruk av Flowmate ARC Humidifier anbefales det at vanntanken rengjøres en gang i uken.
- Ikke la vann bli værende igjen i tanken når Flowmate ARC Humidifier er slått av.
- Før du lagrer enheten, må du sørge for at alle delene er rene og tørre.

### RENGJØRING AV VANNTANKEN

- Fyll en liten mengde mildt vaskemiddel i vanntanken og hell 40° C vann over.
- Fjern vannet og vaskemiddelrester og rengjør tanken med en liten børste.

## WIFI-TILKOBLING \\\

Forsikre deg først om at enheten er koblet til en stikkontakt.

Trykk og hold inne strømknappen inne i 5 sekunder til Wi-Fi-ikonet blinker på LCD-displayet. Wi-Fi-symbolet på LCD-skjermen lyser permanent så snart forbindelsen er opprettet.

## TEKNISKE SPESIFIKASJONER \\\

FLOWMATE ARC HUMIDIFIER	
Produktnavn	Flowmate ARC Humidifier
Modell	SKJ-CR022UFM-S
Driftsspennning / nominell frekvens	220-240V   ~ 50/60Hz
Oscillasjon	80° ± 5°
Nominell effekt	60W
CADR	86,3m <sup>3</sup> /t
Romstørrelse	25 m <sup>2</sup>
Nominell spenning	DC24V
Tidsbryter	1-8 timer
Leveringsomfang	<ul style="list-style-type: none"> <li>• Hoveddel</li> <li>• Fukterenhet</li> <li>• Fjernkontroll</li> <li>• Filter</li> <li>• Brukerhåndbok</li> </ul>

I et rom med opptil 86,3 m<sup>3</sup> blir luften rensert for pollen og muggsporer til minst 99,995% per time av Flowmate ARC Humidifier luftrensere.



## INNEHÅLL

SÄKERHETSINSTRUKTIONER	64
PRODUKTÖVERSIKT	66
SKÄRMGRÄNSSNITT	67
FJÄRRKONTROLL	68
HUVUDFUNKTIONER	72
INSTRUKTIONER – LUFTFUKTIGHETSENHET	74
FILTERBYTE	75
UNDERHÅLL	77
DAGLIGT UNDERHÅLL AV LUFTFUKTIGHETSENHET	79
ANSLUTNING TILL WIFI	80
TEKNISKA SPECIFIKATIONER	81

Kära kund,

din nya Flowmate ARC Humidifier ska snart användas för första gången och förnya luften i ditt hem.

Lägg en stund på att läsa genom den här manualen och bekanta dig med din nya 3-i-1 bladlösa tornfläkt.

Vid frågor är du välkommen att kontakta vår kundtjänst.

Njut av frisk och ren luft varje dag med din nya Flowmate ARC Humidifier.

## Kundtjänst

Telefon +49 (0) 209 5130340  
support@djive.eu

[www.djive.eu](http://www.djive.eu)  [djivehome](https://www.facebook.com/djivehome)  [djive\\_home](https://www.instagram.com/djive_home)

Robovox Distributions GmbH | Hamburger Straße 11, D-45889 Gelsenkirchen

## SÄKERHETSINSTRUKTIONER \\\

### ⚠ VARNING

För att undvika brand, elektriska stötar och skador ska man med noggrannhet uppfylla följande krav. Dessutom måste man följa respektive lokala och nationella bestämmelser för elektricitet. Läs alla instruktioner och varningsmarkeringar i den här manualen noggrant innan du börjar använda Flowmate ARC Humidifier. Vid användning av elektriska apparater ska grundläggande säkerhetsåtgärder alltid följas, inklusive:

1. Barn, äldre utan erfarenhet av hantering av liknande elektronik och personer med nedsatt fysisk, sensorisk eller mental förmåga bör endast använda enheten under överinseende av en person som är ansvarig för säkerheten. Rengöring och underhåll av enheten ska inte utföras av barn utan uppsikt. Enheten är inte en leksak!
2. Använd ett separat eluttag som motsvarar fläktens erforderliga spänning. Använd inte ett multifunktionellt uttag för samtidig användning med andra elektriska apparater.
3. Om Flowmate ARC Humidifier inte fungerar korrekt på grund av skadad nätsladd ska man slå av strömmen och anlita en utbildad person för reparation eller kontakta djives kundtjänst.
4. Flytta inte Flowmate ARC Humidifier i samband med att du sätter in eller tar ut kontakten ur eluttaget.
5. Dra inte ut kontakten genom att rycka i kabeln. Dra ur kontakten genom att greppa på anvisad plats.
6. Använd inte Flowmate ARC Humidifier med skadad sladd eller kontakt. Kontakta djives kundservice för att byta ut eller reparera enheten.
7. Sträck inte ut eller bryt av sladden. Håll sladden borta från alla värmekällor.
8. Placera inte strömkabeln under mattor eller liknande. Se till att sladden inte vrids runt.



9. Stäng alltid av Flowmate ARC Humidifier innan du drar ut kontakten ur eluttaget. Används apparaten inte under en längre period ska man koppla ur den.
10. Placera inga föremål runt den som täcker luftinlopp eller luftutlopp. Se till att ventilationsmunstyckena är fria från damm, ludd, hår och andra hinder som kan försämra luftflödet.
11. Flowmate ARC Humidifier bör placeras på en horisontell, torr yta och stå på avstånd från värmekällor, korrosiv luft och fukt. För bästa funktionsresultat ska man inte placera några hinder inom ett avstånd på 150 mm runt enheten.
12. Använd inte Flowmate ARC Humidifier utomhus eller på våta ytor.
13. För att undvika stötar och skador ska man inte doppa enheten, nätsladden eller kontakten i vatten eller annan vätska. Man rekommenderas inte att använda en förlängningsladd om den inte godkänts av en kvalificerad person.
14. Apparaten har en UV-C-sändaren. Oavsiktlig användning av apparaten eller skador på höljet kan resultera i läckage av farlig UV-C-strålning. UV-C-strålning kan skada ögon och hud. VARNING: Denna apparat har en UV-C-sändaren. Stirra inte på ljuskällan.
15. Använd inga rengöringsmedel eller smörjmedel för rengöring av Flowmate ARC Humidifier och dra alltid ut stickkontakten före rengöring, transport och service av enheten.
16. Fyll bara på med vatten i avsedd vattenbehållare på luftfuktaren.
17. Vänd inte runt på enheten.
18. Pacemakers och defibrillatorer kan påverkas av starka magnetfält samt magnetkort. Om användaren eller någon i hushållet har en pacemaker eller defibrillator ska man undvika att ha fjärrkontrollen i närheten av apparaten.

## PRODUKTÖVERSIKT III

### FRONTVY

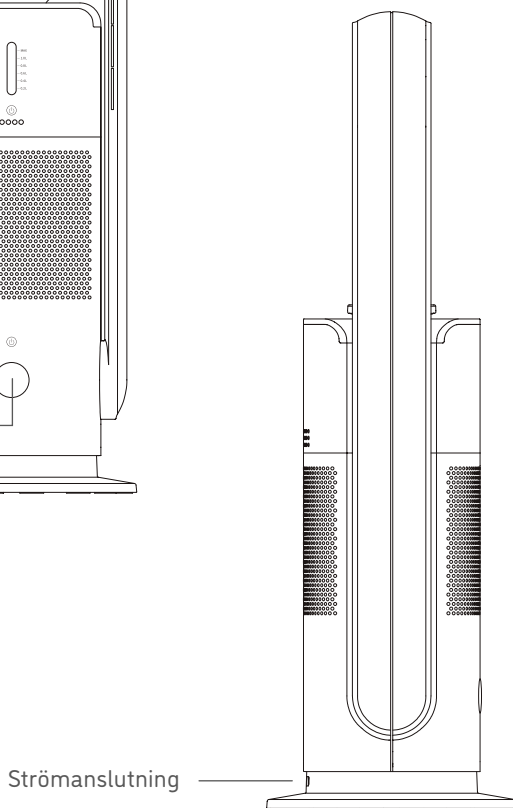
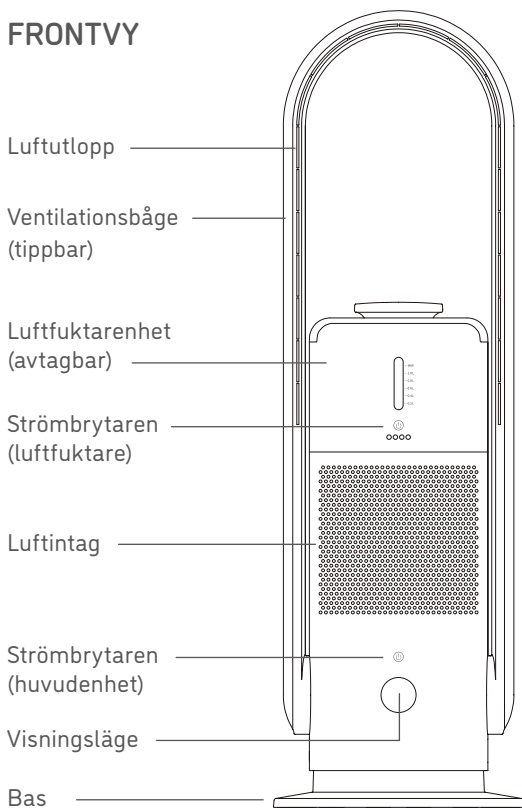

# DISPLAYGRÄNSSNITT \\\

## LED-INDIKATORER

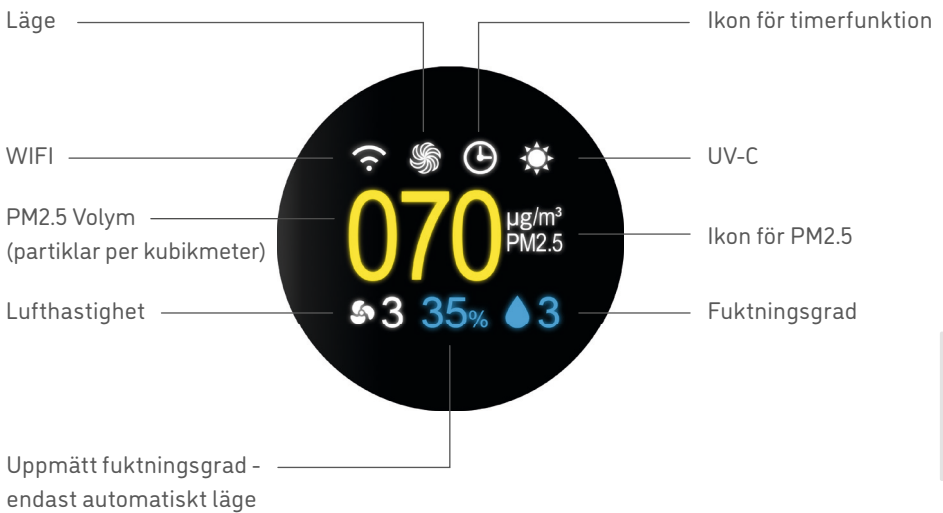

## FJÄRRKONTROLL III

### FJÄRRKONTROLL

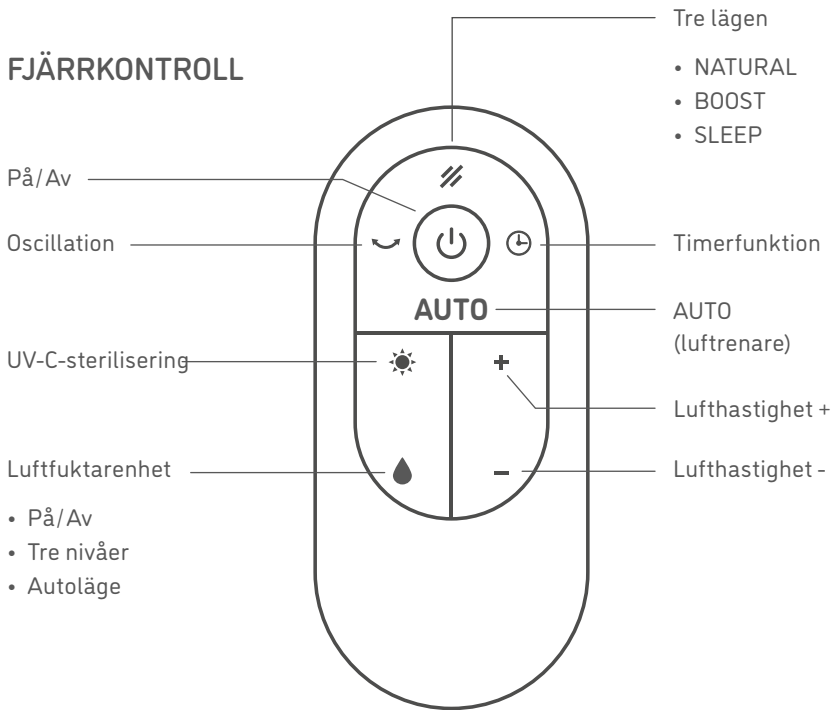

- På/Av
- Tre nivåer
- Autoläge

 Apparaten kan slås på och av genom att man trycker på knappen "ON/OFF".

 Med den här knappen kan man växla mellan tre olika förinställningar för vindflöde:



### NATURAL

Simulerar ett naturligt luftflöde genom en slumpmässig justering av vindhastigheten.



### BOOST

Kör högsta möjliga lufthastighet på högst 7300 varv/ min.



### SLEEP

Lägsta möjliga lufthastighet för minimalt buller vid drift.



### AUTO (LUFTRENARE)

Justera vindhastigheten i enlighet med den faktiska luftkvaliteten.

 Tryck på oscillationsknappen i 1 sekund för att aktivera oscillationsfunktionen. Flowmate ARC Humidifier kan svänga åt vänster och höger med upp till 80 °. Tryck på knappen igen i 1 sekund för att stänga av oscillationen.



UV-C-sterilisering är aktiverat som standard. Man kan enkelt stänga av den genom att trycka på UV-C-knappen på fjärrkontrollen. OBS! UV-C-steriliseringen avaktiveras även automatiskt efter en timmes drift.



Man kan ställa in timerfunktionen från 1 timme och upp till 8 timmar. OBS! Oavsett om timern är inställd eller inte kan man använda alla funktioner som vanligt. Alla inställningar för timerfunktionen återställs till standard när Flowmate ARC Humidifier stängs av.

# FLOWMATE

Automatiskt läge: När en atmosfärisk belastning (PM2.5) detekteras så justeras lufthastighetsnivån automatiskt på följande sätt:

000 - 035 µg	Nivå 2
036 - 070 µg	Nivå 4
071 - 120 µg	Nivå 6
120 - 199 µg	Nivå 9

⊕ Tryck på "+" för att öka lufthastigheten och "-" för att minska den.

💧 Denna knapp styr flera av luftfuktarens funktioner.

- Slå av / på luftfuktaren med On/Off
- Byte av fuktighetsgrad
  - 1 låg
  - 2 medel
  - 3 hög
- Aktiverar luftfuktarens automatiska läge (förväxla inte med luftrenarens automatiska läge)
- Luftfuktaren justerar automatiskt sin fuktighetsgrad om den upptäcker ett värde som är högre än 55 %.

## FJÄRRSTYRNING

Ta bort isoleringsplattan innan du använder fjärrkontrollen.  
Batteribyte sker enligt bild. Observera batteriets riktning.

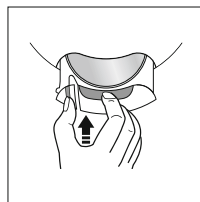
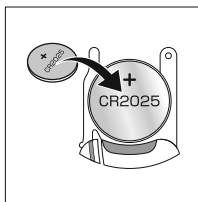
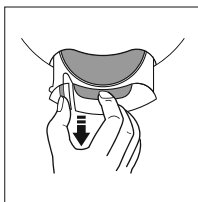
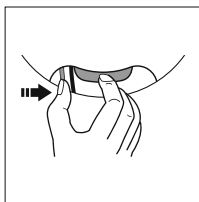

Ladda inte batteriet. Batteriet är inte en leksak och ska förvaras på avstånd från barn. Om batteriet sväljs av misstag ska man genast uppsöka läkare. Peka fjärrkontrollen direkt mot Flowmate ARC Humidifier för bästa anslutning.

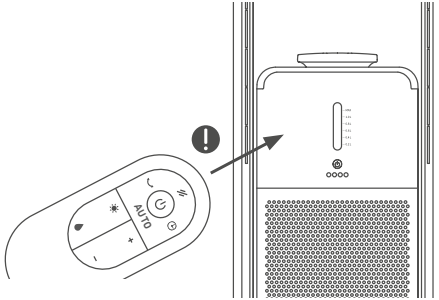

## POTENTIELLA PROBLEM

- ⚠ Det kan hända att Flowmate ARC Humidifier svarar på fjärrkontroller för andra enheter.
- ⚠ Vid användning av fjärrkontrollen för Flowmate ARC Humidifier är det möjligt att andra enheter svarar på den.

Detta beror på fjärrkontrollens överlappande frekvenser och är inte ett fel eller annat tekniskt problem. För att undvika felstyrning ska man hålla fjärrkontrollen borta från andra elektriska apparater under drift.

## ⚠ VARNING

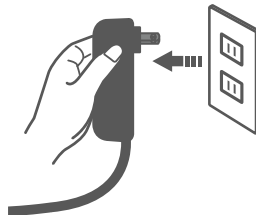

När man använder fjärrkontrollen för att stänga av enheten ska man vara medvetna om att den inte stängs av helt.

Om apparaten inte används under en längre tid ska man koppla bort huvudkontakten från eluttaget.

## HUVUDENHETENS FUNKTIONER \\\

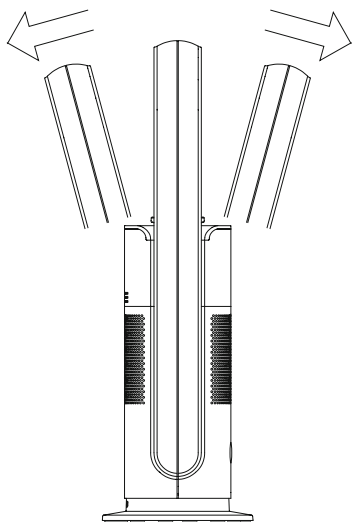

### TIPPBAR VENTILATIONSÅGE

Stäng av apparaten. Fixera huvudenheten på plats med en hand och justera ventilationsågen med den andra handen. Den är tippbar fram- och baklänges på 15 grader.

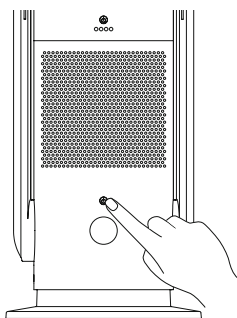

### AV / PÅ

- ON** Tryck på strömbrytaren på huvudenheten. Summern piper en gång vid start av drift.
- OFF** Tryck och håll inne strömbrytaren i 2 sekunder. Summern piper två gånger och apparaten stängs av.

OBS! Flowmate ARC Humidifier står alltid i viloläge om den inte kopplas bort från eluttaget.



## BYTE AV LUFTVOLYM

När huvudenheten är i drift:

Tryck på strömbrytaren på huvudenheten för att ändra luftvolymen från nivå 1 till 9.

## ANVÄNDNING AV HUVUDENHETEN UTAN LUFTFUKTARENHET

Enheten kan även användas utan luftfuktarenheten. Vrid luftfuktarenheten motsols för att lossa den och lyft försiktigt bort den från huvudenheten. Placera det extra locket över de inre delarna.

## VARNING

Använd inte Flowmate ARC Humidifier utan luftfuktarenheten eller det extra locket som skydd av inre delarna.

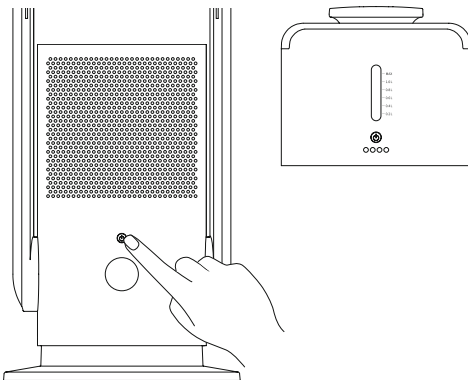

## INSTRUKTIONER - LUFTFUKTARENHET \\\

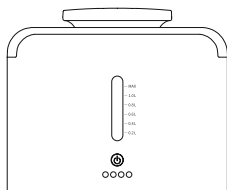

-  Klicka på strömbrytaren för att stänga av Flowmate ARC Humidifier. Genom att trycka på knappen en gång väljer man nivå 1. LED-indikatorn visar en lysande LED. Tryck två gånger för att aktivera nivå 2 eller tre gånger för att aktivera nivå 3. Ännu ett tryck på knappen aktiverar luftfuktarenhetens automatiska läge.

### VÄNLIGEN NOTERA

Det automatiska läget indikeras av samma LED som för nivå 2. Genom att trycka fem gånger på knappen så avaktiverar man luftfuktarenheten (**1-2-3-AUTO-AV**).

-  Indikator för låg vattennivå: Den röda lysdioden tänds vid låg vattennivå. Fyll luftfuktarenheten med vatten enligt lokalstorlek från 0,2 l och upp till 1,2 l.

### VÄNLIGEN NOTERA

Fyll inte på med vatten över den maximala vattennivåindikatorn. Denna ikon indikerar att luftfuktarenheten inte aktiverats korrekt.

## FILTERBYTE \\\

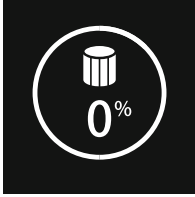

Flowmate ARC Humidifier har försetts med ett HEPA 14-luftreningsfilter. Innan man börjar använda apparaten ska man installera filtret som förklarar nedan för att rena luften.

Efter 720 timmars drift visar displayen ett larm och avger dessutom en signal som återkoppling. Tryck och håll ner strömbrytaren (antingen på huvudenheten eller fjärrkontrollen) under 5 sekunder för att återställa filtrets räknare.

## ATT INSTALLERA ELLER BYTA UT HEPA 14-LUFTRENINGSFILTER

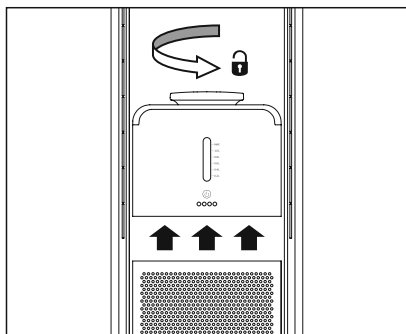

1. Vrid locket moturs med det monterade filtret försiktigt.

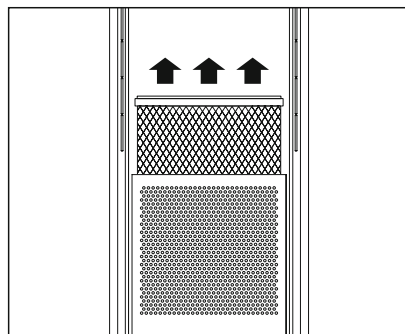

2. Ta försiktigt bort det gamla filtret från locket med minimal påfrestning.

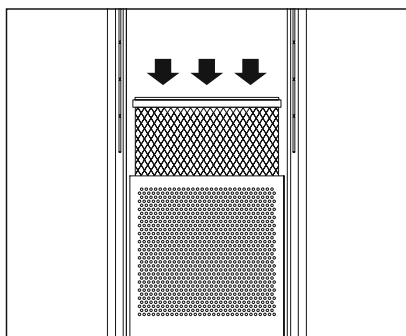

3. Packa upp det nya filtret och fäst det till höljet (klickar på plats utan skruvar)

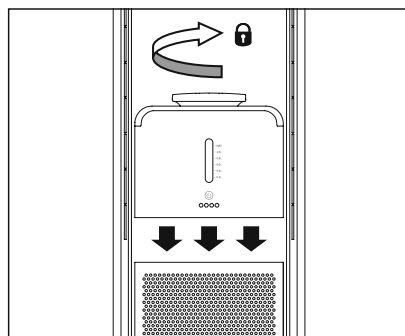

4. Sätt slutligen tillbaka locket med det monterade filtret på apparaten och vrid in det medurs.

## UNDERHÅLL ///

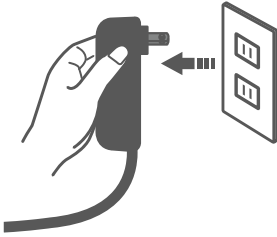

### STRÖMFÖRSÖRJNING

Koppla bort Flowmate ARC Humidifier från eluttaget innan underhåll.

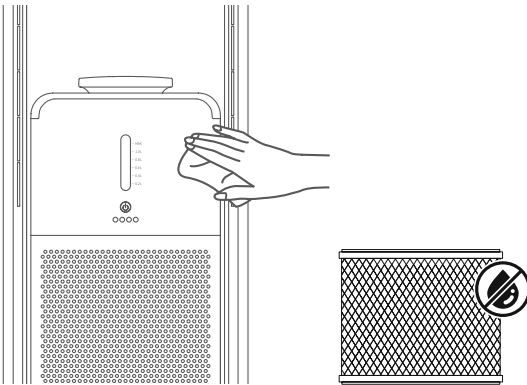

### HÖLJE

Torka försiktigt av apparaten med en mjuk, torr trasa.  
Om apparatens exteriör är smutsig kan man fukta trasan med ett mildt rengöringsmedel.

# FLÖWMATE

## LUFTINTAKK OCH LUFTUTLOPP

Använd en mjuk borste eller dammsugare för att avlägsna damm från luftintakk och luftutlopp. OBS! Om damm inte avlägsnas på korrekt sätt kan apparatens funktionalitet påverkas.

## FJÄRRSTYRNING

Torka försiktigt av fjärrkontrollens yta med en mjuk, torr trasa.  
Ska den inte användas under en längre tid tar man bort batteriet från fjärrkontrollen.

## ELKONTAKT

Rengör elkontakten med en mjuk, torr trasa.

## SÄKERT FÖRVAR

När apparaten har rengjorts kan man förvara den i en plastpåse. Håll den borta från vibrationer och elektriska apparater med kylnings- / uppvärmningsfunktioner. Utsätt inte apparaten för direkt solljus och varma eller fuktiga platser.

Förvaras oåtkomligt för barn. Filtret absorberar alla slags vätskor. Använd därför inte vatten för direkt rengöring av filter.

## DAGLIGT UNDERHÅLL - LUFTFUKTARENHET \\\

Det är obligatoriskt att rengöra luftfuktarenheten regelbundet för att säkerställa att eventuella rester i vattnet inte negativt påverkar enhetens prestanda.

Att ignorera varningen kan leda till feldrift eller permanent skada.

Om man inte är uppmärksam så kan avlagringar av kalcium och magnesium (bland andra saker) frigöras tillsammans med ångan från luftfuktarenheten. Efter torkning lämnas det ett skikt av rester på enhetens exteriör.

### OBSERVERA

- Man rekommenderas att rengöra vattentanken en gång i veckan vid regelbunden användning av enheten.
- Lämna inte vatten i behållaren när Flowmate ARC Humidifier är avstängd.
- Innan man lägger undan enheten för förvaring ska man se till att alla delar är rena och torra.

### RENGÖRING AV VATTENBEHÅLLAREN

- Använd en liten mängd mildt rengöringsmedel för vattenbehållaren och håll 40 °C varmt vatten över den.
- Ta bort vattnet och rengör behållaren med en liten borste.

## ANSLUTNING TILL WIFI \\\

Se till att apparaten är ansluten till ett eluttag.

Tryck på strömbrytaren i 5 sekunder tills WiFi-ikonen på LCD-skärmen blinkar för anslutning. WiFi-ikonen på LCD-skärmen visas alltid efter lyckad anslutning.



## TEKNISKA SPECIFIKATIONER \\\

FLOWMATE ARC HUMIDIFIER	
Produktnamn	Flowmate ARC Humidifier
Modell	SKJ-CR022UFM-S
Driftspänning / Nominell frekvens	220-240V   ~ 50/60 Hz
Oscillation	80° ± 5°
Nominell effekt	60W
CADR	86,3m <sup>3</sup> /t
Storlek på rummet	25 m <sup>2</sup>
Nominell spänning	DC24V
Timer	1-8t
Leveransomfattning	<ul style="list-style-type: none"> <li>• Huvudenhet</li> <li>• Luftfuktarenhet</li> <li>• Fjärrkontroll</li> <li>• Filter</li> <li>• Manual</li> </ul>

I ett rum med upp till 86,3 m<sup>3</sup> renas luften av luftrenaren Flowmate ARC Humidifier under en timme till minst 99,995 % av pollen och mögelsporer.







FLOWMATE

---

ARC HUMIDIFIER

[www.djive.eu](http://www.djive.eu)

 [djivehome](#)  [djive\\_home](#)

AN#: DJ50018; DJ50019