



FLOWMATE
ARC CASUAL



2IN1
BLADELESS FAN &
AIR PURIFIER

Dansk
Suomi
Norsk
Svenska



INDHOLD

SIKKERHEDSVEJLEDNING	4
PRODUKTOVERSIGT	6
DISPLAY	7
FJERNBETJENING	8
VEJLEDNING TIL HOVEDDEL	12
UDSKIFTNING AF FILTER	13
VEDLIGEHOLDELSE	15
WI-FI-FORBINDELSE	17
TEKNISKE SPECIFIKATIONER	17

Kære kunde,

din nye Flowmate ARC Casual er nu klar til for første gang at forfriske luften i dit hjem.

Brug et øjeblik på at læse denne vejledning for at lære din nye bladløse tårnventilator at kende.

Hvis du har spørgsmål, skal du kontakte vores kundeservice.

Nyd frisk, ren luft hver dag med din nye djive Flowmate.

Kundeservice

Telefon +49 (0) 209 5130340
support@djive.eu

www.djive.eu  [djivehome](https://www.facebook.com/djivehome)  [djive_home](https://www.instagram.com/djive_home)

Robovox Distributions GmbH | Hamburger Straße 11, D-45889 Gelsenkirchen

SIKKERHEDSVEJLEDNING \\\

⚠ ADVARSEL

For at undgå brand, elektrisk stød eller personskade er det vigtigt, at du overholder de følgende betingelser. Derudover skal du følge de nationale og lokale elregler. Før du bruger din Flowmate ARC Casual, skal du læse alle instruktioner og advarsler i denne vejledning grundigt. Når man bruger et elapparat, skal man altid følge grundlæggende forholdsregler, herunder følgende:

1. Børn, ældre uden erfaring med håndtering af lignende elektronik og personer med nedsatte fysiske, sensoriske eller mentale evner bør kun bruge enheden under opsyn af en person, der er ansvarlig for sikkerheden. Rengøring og vedligeholdelse af enheden bør ikke udføres af børn uden opsyn. Denne enhed er ikke et legetøj!
2. Brug en separat stikkontakt i henhold til ventilatorens påkrævede spænding. Brug ikke et multifunktionsstik til samtidig brug af andre elapparater.
3. Hvis Flowmate ARC Casual ikke fungerer korrekt på grund af beskadiget strømkabel, skal du slukke for strømmen og bede en kvalificeret person om at reparere den eller kontakte din djive-servicekontakt.
4. Flyt ikke Flowmate ARC Casual, når den er tilsluttet.
5. Træk ikke stikket ud ved kun at holde i kablet. Træk stikket ud ved at holde på selve stikket.
6. Brug ikke Flowmate ARC Casual med beskadiget ledning eller stik. Kontakt djive kundeservice for at få udskiftet eller repareret din enhed.
7. Stræk ikke i ledningen, og hold ledningen væk fra varmekilder.
8. Tildæk ikke strømkablet med tæpper eller lignende. Sørg for, at kablet er placeret, så man ikke snubler over det.

9. Sluk altid Flowmate ARC Casual, før du trækker stikket ud af stikkontakten. Hvis enheden ikke bliver brugt i lang tid, skal du trække kablet ud.
10. Anbring ikke nogen genstande, så de dækker luftindløbet eller -udløbet. Sørg for, at ventilationsgitrene er fri for støv, fnug, hår og andre forhindringer, der kan forringe luftstrømmen.
11. Flowmate ARC Casual skal placeres på en vandret, tør overflade og skal holdes væk fra varmekilder, korrosiv luft og fugt. For at få de bedste resultater skal der ikke være nogen forhindringer 150 mm omkring enheden.
12. Brug ikke Flowmate ARC Casual udendørs eller på våde overflader.
13. For at undgå risiko for stød eller skader må du ikke nedsænke enheden, strømka-blet eller strømstikket i vand eller andre væsker. Brug af forlængerledning anbefales ikke, medmindre det er godkendt af en kvalificeret person.
14. Enheden indeholder en UV-C-kilde. Utilsigtet brug af apparatet eller beskadigelse af huset kan resultere i udslip af farlig UV-C-stråling. UV-C-stråling kan skade øjne og hud. ADVARSEL: Dette apparat indeholder en UV-C-kilde. Kig ikke direkte på lyskilden.
15. Brug ikke rengøringsmidler eller smøremidler til rengøring af Flowmate ARC Ca-sual, og træk altid strømstikket ud, inden du rengør, flytter eller betjener enheden.
16. Vend eller vælt ikke enheden.
17. Pacemakere og hjertestartere kan blive påvirket af stærke magnetfelter såvel som magnetkort. Hvis brugeren eller nogen i husstanden har en pacemaker eller hjertestarter, skal du undgå, at fjernbetjeningen er tæt på apparatet.

PRODUKTOVERSIGT \\\

SET FORFRA

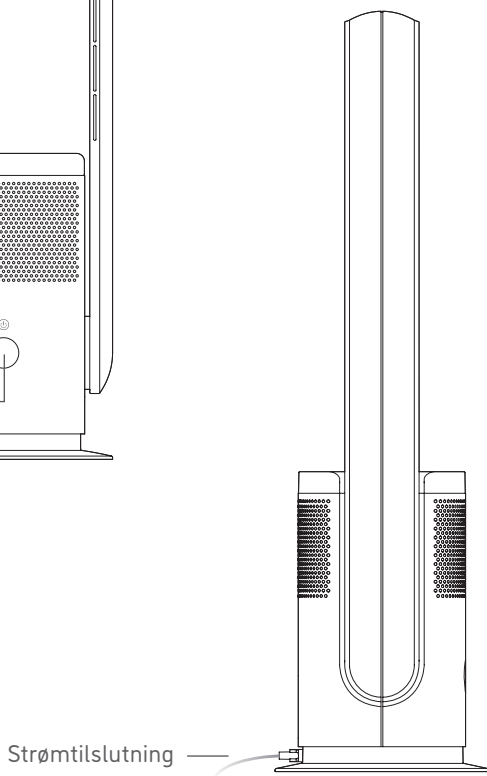
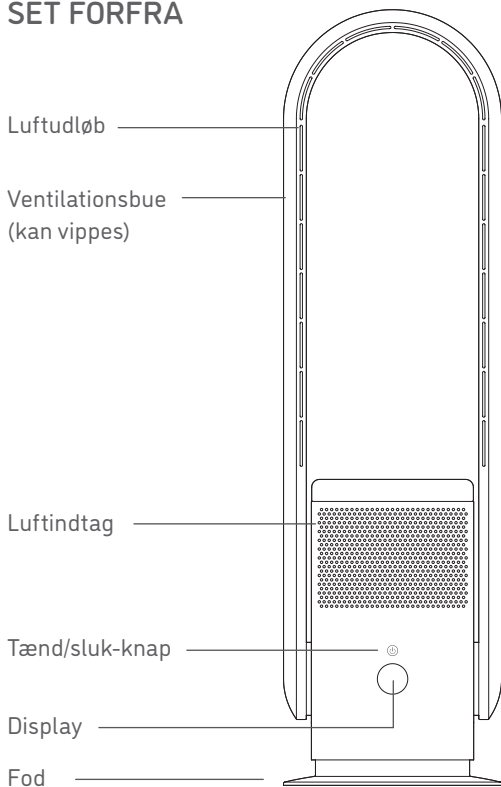

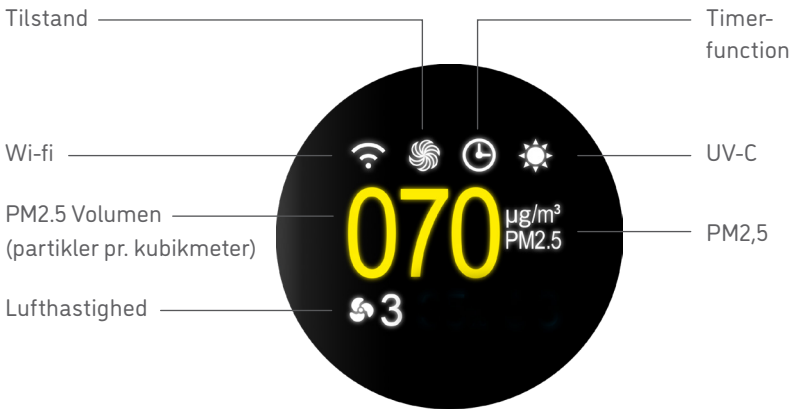

DISPLAY \\\

LED-INDIKATORER

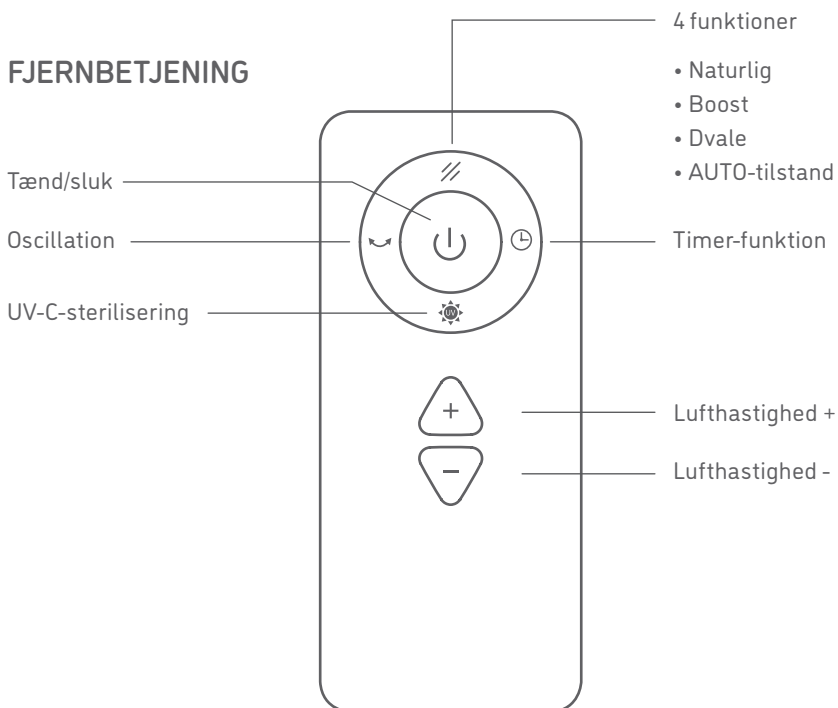

FJERNBETJENING



 Enheden kan slukkes og tændes ved at trykke på TÆND/SLUK-knappen.

 Med denne knap kan man skifte mellem 4 forskellige luftindstillinger:



NATURLIG

Simulerer en naturlig luftstrøm ved at justere lufthastigheden tilfældigt.



BOOST

Højest mulige lufthastighed (maks. 7300 omdrejninger/min.).



DVALE

Lavest mulige lufthastighed, der reducerer driftsstøj.



AUTOMATISK

Denne knap aktiverer den automatiske luftrenser-tilstand.

 Tryk på oscillationsknappen i 1 sek. for at starte oscillationsfunktionen. ARC Casual kan svinge til venstre og højre op til 80°. Tryk på knappen i 1 sek. igen for at stoppe oscillationen.

 UV-C-sterilisering er aktiveret som standard. Du kan nemt slukke for det ved at trykke på UV-C-knappen på fjernbetjeningen. Bemærk: UV-C-sterilisering deaktiveres også automatisk efter 1 time.

 Du kan indstille timerfunktionen fra 1 time til 8 timer. Bemærk: Uanset om timeren er indstillet eller ej, kan du bruge alle funktioner normalt. Alle timerindstillinger skifter til standard, når din ARC Casual er slukket.

FLOWMATE

AUTO-tilstand: Når der registreres atmosfærisk tryk (PM2,5), justeres vindhastigheden automatisk som følger:

000 - 035 µg	Niveau 2
036 - 070 µg	Niveau 4
071 - 120 µg	Niveau 6
120 - 199 µg	Niveau 9

⊕ Tryk på „+“-tasten for at øge lufthastigheden, og tryk på „-“-tasten for at mindske lufthastigheden.

FJERNBETJENING

Fjern isoleringspladen, før du bruger fjernbetjeningen.

Batteriet udskiftes som vist på billedet. Vær opmærksom på, hvordan batteriet vender.

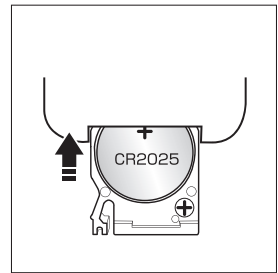
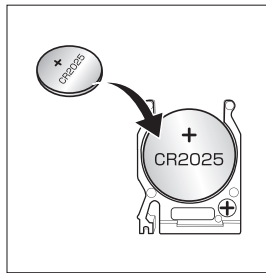
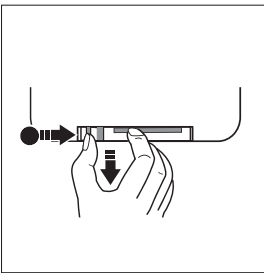

Genoplad ikke batteriet. Batteriet er IKKE legetøj, hold det væk fra børn.

Hvis batteriet sluges ved et uheld, skal du straks kontakte en læge. Ret fjernbetjeningen direkte mod Flowmate ARC Casual for at opnå den bedste forbindelse.

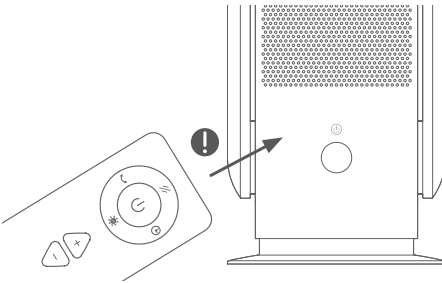

POTENTIELLE PROBLEMER

- ⚠ ARC Casual kan muligvis reagere på andre enheders fjernbetjeninge.
- ⚠ Når du bruger fjernbetjeningen til din ARC Casual, kan andre enheder muligvis reagere på den.

Dette skyldes fjernbetjeningernes overlappende frekvenser. Det er ikke en fejl eller et teknisk problem. For at undgå forkert brug skal fjernbetjeningen holdes væk fra andet elektrisk udstyr under brug.

⚠ ADVARSEL

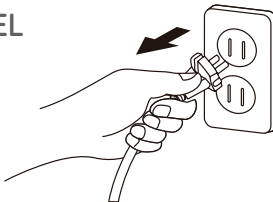

Når du bruger fjernbetjeningen til at slukke for enheden, skal du være opmærksom på, at den ikke bliver slukket ordentligt.

Hvis enheden ikke bruges i længere tid, skal du sørge for at tage stikket ud af stikkontakten.

VEJLEDNING TIL HOVEDDEL \\\

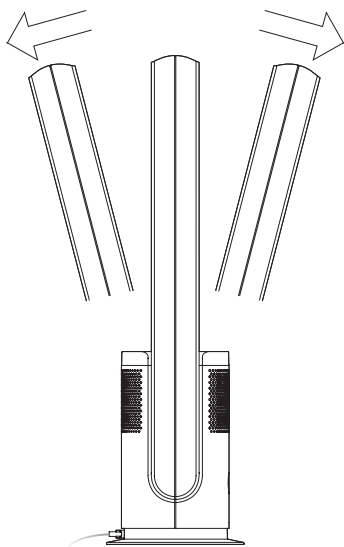

VENTILATIONSBUER, SOM KAN VIPPES

Sluk enheden. Hold hoveddelen på plads med den ene hånd, og juster ventilationsbuen med den anden hånd. Den kan vippe 15 grader fremad og bagud.

TÆND/SLUK

TÆND Tryk på tænd/sluk-knappen på hoveddelen, buzzeren bipper 1 gang, og enheden starter.

SLUK Hold tænd/sluk-knappen inde i 2 sek., buzzeren bipper 2 gange, og enheden stopper.

Bemærk: Flowmate ARC Casual er altid på standby, medmindre stikket er taget ud af stikkontakten.

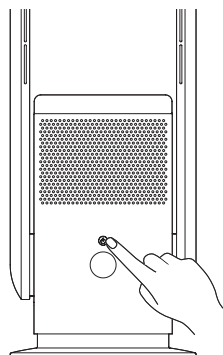

SKIFT LUFTHASTIGHED

Når hoveddelen er i gang: Tryk på tænd/sluk-knappen på hoveddelen for at skifte lufthastigheden (niveau 1-9).

UDSKIFTNING AF FILTER \\\



Flowmate ARC Casual er udstyret med et HEPA 14-luftrensingsfilter.

Inden du bruger enheden, skal du installere filtret som forklaret nedenfor for at rense luften.

Efter 720 timers drift viser displayet en alarm, og der kommer en biplyd. Hold tænd/sluk-knappen (enten på hoveddelen eller på fjernbetjeningen) inde i 5 sekunder for at nulstille filtervarighedstælleren.

SÅDAN INSTALLERES ELLER UDSKIFTES HEPA 14-LUFTRENSNINGSFILTRET

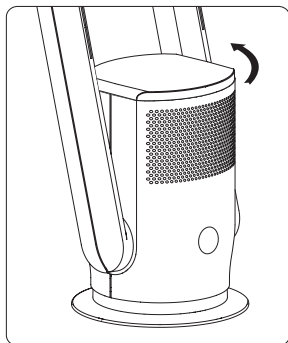

1. Drej dækslet mod uret med det påmonterede filter forsigtigt.

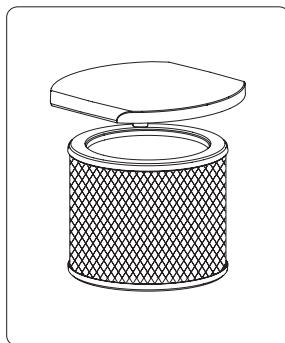

2. Fjern forsigtigt det gamle filter fra dækslet.

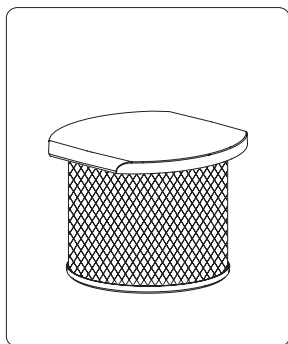

3. Pak det nye filter ud, og sæt det på dækslet (det klikker ind, skal ikke skrues).

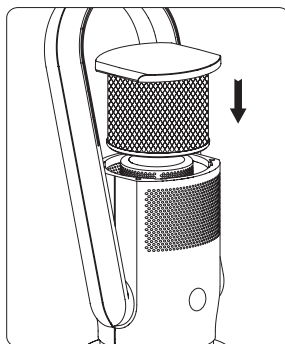

4. Til sidst sættes dækslet med det påmonterede filter tilbage på apparatet, og det drejes ind med uret.

VEDLIGEHOELDELSE \\\

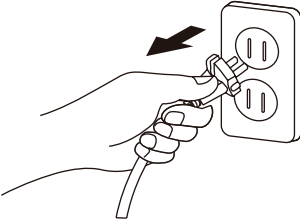

STRØMFORSYNING

Tag Flowmate ARC Casual ud af stikkontakten før vedligeholdelse.

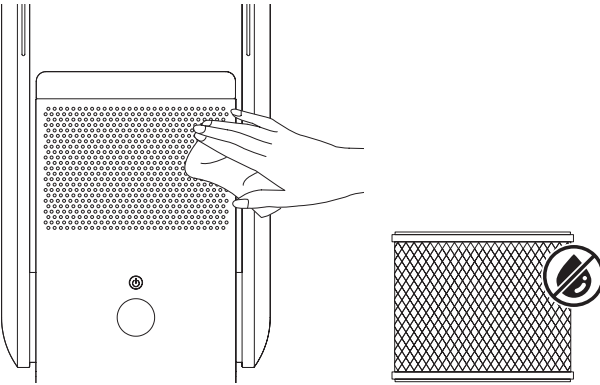

HOVEDDEL

Rengør enheden forsigtigt med en blød og tør klud.
Hvis enhedens overflade er snavset, skal du tilsætte et mildt rengøringsmiddel.

LUFTINDTAG & LUFTUDLØB

Brug en blød børste eller støvsuger til at fjerne støv fra luftindtaget og luftudløbet. Bemærk: Hvis støvet ikke fjernes ordentligt, fungerer enheden muligvis dårligere.

FJERNBETJENING

Aftør forsigtigt fjernbetjeningens overflade med en blød, tør klud. Hvis fjernbetjeningen ikke bruges i længere tid, skal du tage knapcellebatteriet ud.

STRØMSTIK

Rengør strømstikket med en tør, blød klud.

OPBEVARING

Når enheden er rengjort, kan den opbevares i en plastikpose. Hold den væk fra vibrationer og elapparater med køle-/varmefunktion. Udsæt ikke enheden for direkte sollys eller varme eller fugtige steder.

Opbevares utilgængeligt for børn. Filtret absorberer enhver form for væske, så brug derfor ikke vand til direkte at rense filtret.

WI-FI-FORBINDELSE ≡

Sørg for, at enheden er tilsluttet stikkontakten. Hold tænd/sluk-knappen inde i 5 sekunder. Wi-fi-ikonet på LCD-displayet blinker, når der oprettes forbindelse. Wi-fi-ikonet på LCD-displayet lyser permanent, når forbindelsen er vellykket.

TEKNISKE SPECIFIKATIONER ≡

FLOWMATE ARC CASUAL	
Produktnavn	Flowmate ARC Casual
Model	SKJ-CR022UF-S
Strømspænding	220-240V ~ 50-60 Hz
Oscillation	80° ± 5°
Nominel effekt	35W
CADR	86,3m³/h
Værelsesstørrelse	25 m²
Timer	1-8 H
Indhold	<ul style="list-style-type: none"> • Hoveddel • Fjernbetjening • Filter • Vejledning

I et rum med op til 86,3m³ vil luften være Flowmate ARC Casual-luftrensere fjerner mindst 99,995 % af pollen og skimmelsporer.



SISÄLTÖ

TURVALLISUUSOHJEET	20
TUOTTEEN YLEISKUVAUS	22
NÄYTTÖLIITTYMÄ	23
KAUKO-OHJAUS	24
PÄÄRUNGON TOIMINNOT	28
SUODATTIMEN VAIHTO	29
HUOLTO	31
WIFI-YHTEYS	33
TEKNISET TIEDOT	33

Hyvä Asiakas,

olet käyttämässä uutta Flowmate ARC Casual -laitettasi ensimmäistä kertaa kodin ilman virkistämiseen.

Lue tämä käsikirja ja tutustu uuteen lavatomaan 2-in-1 tornituulettimeesi.

Jos sinulla on kysyttävää, ota yhteyttä asiakaspalveluumme.

Nauti raikkaasta puhtaasta ilmasta joka päivä uuden djive Flowmaten kanssa.

Asiakaspalvelu

Puhelin +49 (0) 209 5130340
support@djive.eu

www.djive.eu  [djivehome](#)  [djive_home](#)

Robovox Distributions GmbH | Hamburger Straße 11, D-45889 Gelsenkirchen

TURVALLISUUSOHJEET \\\

⚠ VAROITUS

Tulipalon, sähköiskun tai loukkaantumisen välttämiseksi sinun on ehdottomasti täytettävä seuraavat vaatimukset. Noudata lisäksi kansallisia ja paikallisia sähkösäädöksiä. Ennen kuin käytät Flowmate ARC Casual -laitetta lue kaikki ohjeet ja varoitusmerkinnät tässä käyttöohjeessa huolellisesti. Sähkölaitetta käytettäessä on aina otettava huomioon perusvarotoimenpiteet, mukaan lukien seuraavat:

1. Lasten, vanhusten, joilla ei ole kokemusta vastaavanlaisen elektroniikan käsittelystä, ja henkilöiden, joilla on heikentyneet fyysiset, aistit tai henkiset kyvyt, tulisi käyttää laitetta vain turvallisuudesta vastaavan henkilön valvonnassa. Laitetta ei saa puhdistaa ja huoltaa ilman valvontaa. Tämä laite ei ole lelu!
2. Käytä erillistä pistorasiaa tuulettimen vaatiman jännitteen mukaan. Älä käytä pistorasiaa samanaikaisesti muiden sähkölaitteiden kanssa.
3. Jos Flowmate ARC Casual ei toimi oikein vahingoittuneen virtajohdon takia, katkaise virta ja pyydä ammattitaitoista henkilöä korjaamaan tai ota yhteys ensisijaisesti djive-huoltoyhteyshenkilöön.
4. Älä siirrä Flowmate ARC Casual -laitetta, kun liität pistoketta pistorasiaan tai irrotat siitä.
5. Älä vedä pistoketta pois vain johdon avulla. Vedä pistoke tarttumalla sopivaan kohtaan.
6. Älä käytä Flowmate ARC Casual -laitetta, jos johto tai liitin on vaurioitunut. Ota yhteyttä djive asiakaspalveluun vaihtaaksesi tai korjataksesi laitteesi.
7. Älä venytä tai riko johtoa. Pidä johto myös etäällä lämmönlähteistä.
8. Älä peitä virtajohtoa matoilla tai vastaavilla. Varmista, ettei johtoon kompastu.

9. Kytke Flowmate ARC Casual pois päältä ennen kuin vedät pistokkeen pistorasiasta. Jos laitetta ei käytetä pitkään aikaan, kytke laite irti.
10. Älä aseta mitään esineitä, jotka peittävät ilmanottoaukon tai ulostulon. Varmista, että tuuletusaukoissa ei ole pölyä, nukkaa, hiuksia tai muita esteitä, jotka voisivat haitata ilmavirtausta.
11. Flowmate ARC Casual on sijoitettava vaakasuoralle, kuivalle pinnalle ja pidettävä poissa lämmönlähteistä, syövyttävästä ilmasta ja kosteudesta. Parhaan toimintatuloksen saamiseksi älä aseta mitään esteitä 150 mm laitteen ympärille.
12. Älä käytä Flowmate ARC Casual -laitetta ulkona tai märillä pinnoilla.
13. Älä upota laitetta, virtajohtoa tai kytke veteen tai muihin nesteisiin sokin tai vaurioiden välttämiseksi. Jatkojohdon käyttöä ei suositella, ellei siihen ole saatu valtuutusta pätevältä henkilöltä.
14. Laitte sisältää UV-C-lähtetimen. Laitteen tahaton käyttö tai kotelon vaurioituminen voi johtaa vaarallisen UV-C-säteilyn karkaamiseen. UV-C-säteily voi vahingoittaa silmiä ja ihoa. VAROITUS – Tämä laite sisältää UV-C-lähtetimen. Älä tuijota valonlähdettä.
15. Älä käytä mitään puhdistusaineita tai voiteluaineita Flowmate ARC Casual -laitteen puhdistukseen ja vedä aina virtapistoke pois ennen laitteen puhdistusta, kuljetusta ja huoltoa.
16. Älä käännä tai kaada laitetta.
17. Voimakkaat magneettikentät sekä magneetikortit voivat vaikuttaa tahdistimiin ja defibrillaattoreihin. Jos käyttäjällä tai jollakin kotitaloudessa on sydämentahdistin tai defibrillaattori, vältä kaukosäätimen käyttämistä laitteen lähellä.

TUOTTEEN YLEISKUVAUS ///

ETUNÄKYMÄ

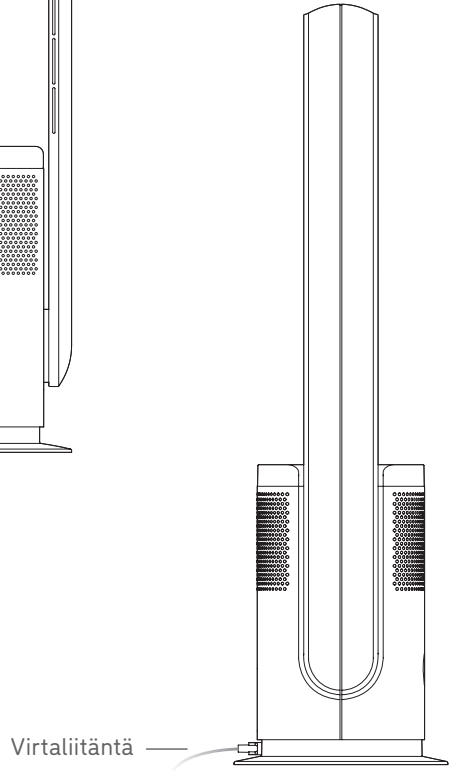
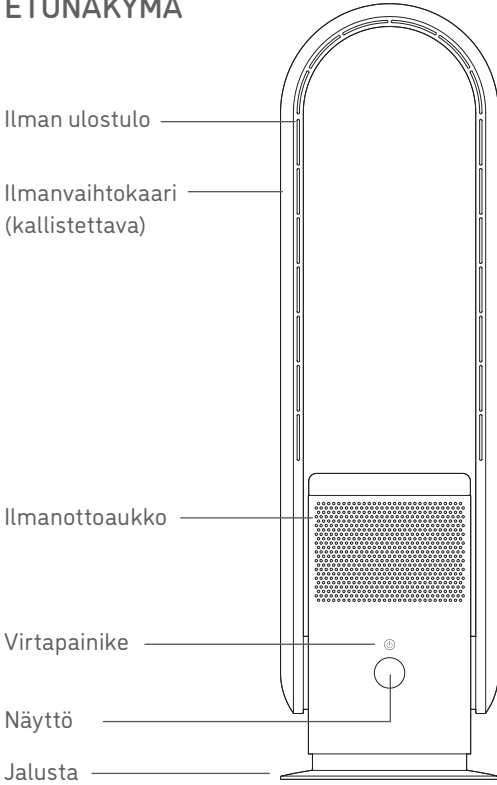

NÄYTTÖLIITTYMÄ \\\

LED-MERKKIVALOT

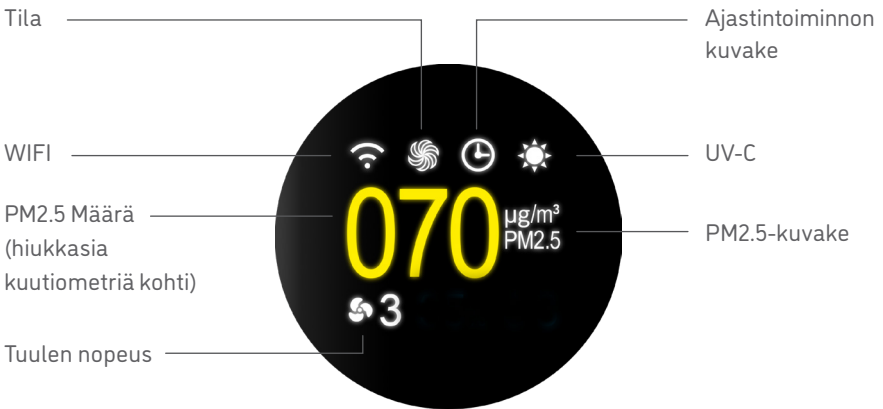

KAUKO-OHJAUS III

KAUKO-OHJAUS

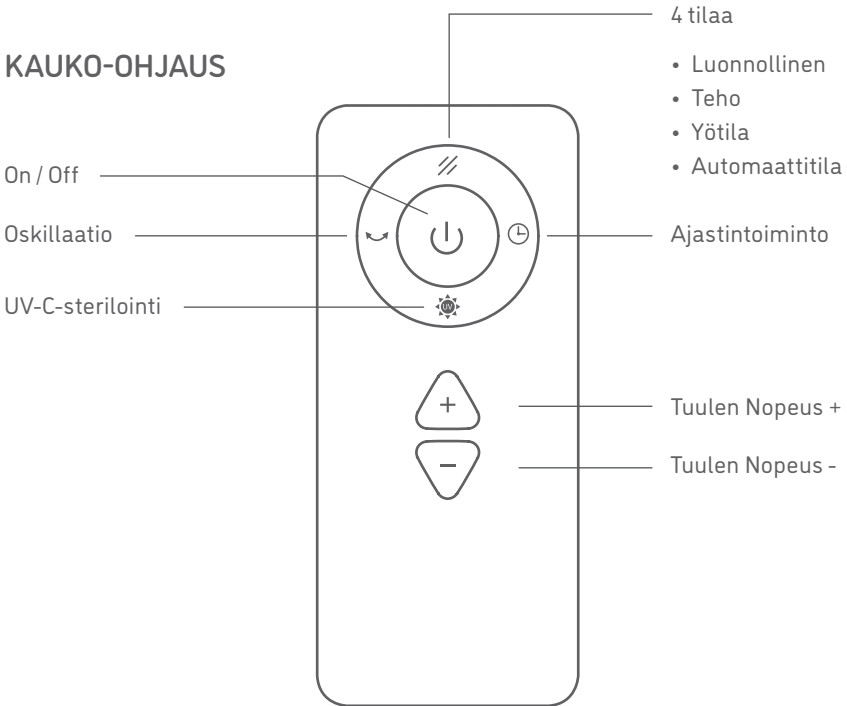

 Laitteen voi kytkeä päälle ja pois painamalla „ON / OFF” -painiketta.

 Tämän painikkeen avulla voit vaihtaa kolmen eri tuulen esiasetuksen välillä:



LUONNOLLINEN

Simuloi luonnollista tuulivirtausta säätämällä tuulen nopeutta satunnaisesti.



TEHO

Suurin mahdollinen tuulen nopeus enintään 7300 RPM.



YÖTILA

Pienin mahdollinen tuulennopeus toimintamelun minimoimiseksi.



AUTOMAATTITILA

Tämä painike aktivoi automaattisen ilmanpuhdistimen tilan.

 Ota oksillaatiotoiminto käyttöön koskettamalla oksillaatiopainiketta 1 sekunnin ajan. ARC Casual voi heilua vasemmalle ja oikealle jopa 80°. Kosketa painiketta uudelleen 1 sekunnin ajaksi sammuttaaksesi oksillaatio.



UV-C-sterilointi aktivoituu oletuksena. Voit helposti sammuttaa sen koskettamalla UV-C-painiketta kaukosäätimessä. Huomaa: UV-C-sterilointi on myös deaktivoitu automaattisesti 1 tunnin käytön jälkeen.



Voit asettaa ajastintoiminnon 1 tunnista 8 tuntiin. Huomaa: voit käyttää kaikkia toimintoja normaalisti vaikka ajastin olisikin käytössä. Kaikki ajastintoiminnon säädöt ovat oletuksena, kun ARC Casual on pois päältä.

FLOWMATE

Automaattinen tila: kun ilmakehän kuormitus (PM2.5) havaitaan, tuulen nopeustaso säädetään automaattisesti seuraavasti:

000 - 035 μg	Taso 2
036 - 070 μg	Taso 4
071 - 120 μg	Taso 6
120 - 199 μg	Taso 9

⊕ Paina „+” -näppäintä lisätäksesi tuulen nopeutta ja paina „-” -näppäintä vähentääksesi tuulen nopeutta.

KAUKO-OHJAUS

Poista eristyslevy ennen kaukosäätimen käyttöä. Pariston vaihtomenetelmä kuvan mukaisesti. Huomaa patterien suunta.

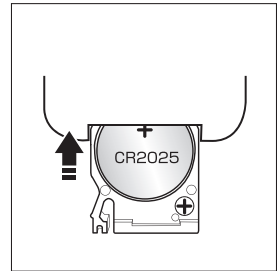
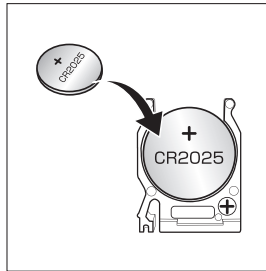
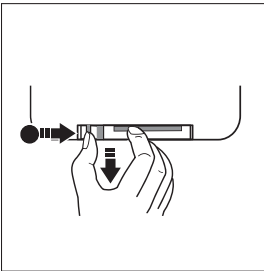

Älä lataa paristoa. Paristo EI OLE lelu, pidä poissa lasten ulottuvilta. Jos paristo niellään vahingossa, ota välittömästi yhteyttä lääkäriin. Osoita kaukosäädin suoraan Flowmate ARC Casual -laitetta kohti saadaksesi parhaan yhteyden.

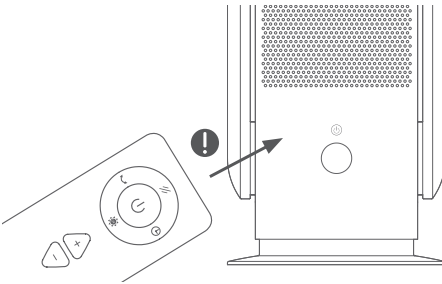

MAHDOLLISET ONGELMAT

- ⚠ On mahdollista, että ARC Casual voi reagoida muiden laitteiden kaukosäätimeen.
- ⚠ Jos käytät ARC Casual -laitteen kaukosäädintä, on mahdollista, että muut laitteet voivat reagoida siihen.

Tämä johtuu kaukosäätimen päällekkäisistä taajuuksista. Kyseessä ei ole toimintahäiriö tai muu tekninen ongelma. Pidä kaukosäädin kaukana muista sähkölaitteista käytön aikana väärinkäytön välttämiseksi.

⚠ AROITUS

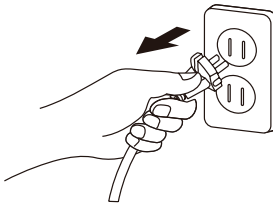

Kun katkaiset laitteen virran kaukosäätimellä, muista, että sitä ei ole kytketty pois päältä kunnolla.

Jos laitetta ei käytetä pitkään aikaan, muista irrottaa pistoke pistorasiasta.

PÄÄRUNGON TOIMINNOT \\\

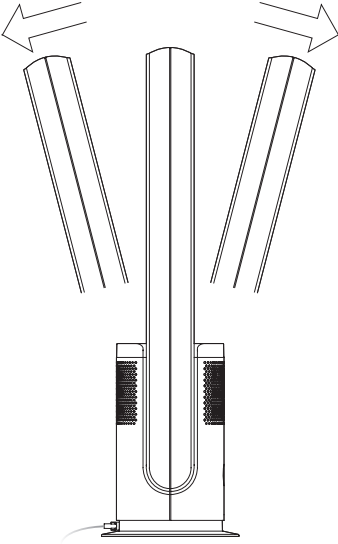

KALLISTETTAVA TUULETUSKAARI

Sammuta laite. Kiinnitä päärunko paikalleen yhdellä kädellä ja säädä tuuletuskaarta toisella kädellä. Se on kallistettavissa 15 astetta eteen- ja taaksepäin.

ON / OFF KÄYTTÖ

ON Kosketa päärunгон virtapainiketta, sumneri piippaa kerran toiminnan aloittamiseksi.

OFF Kosketa virtapainiketta 2 sekunnin ajan, sumneri piippaa kaksi kertaa, laite lopettaa toiminnan.

Huomaa: Flowmate ARC Casual on aina asetettu valmiustilaan, ellei sitä ole kytketty irti pistorasiasta.

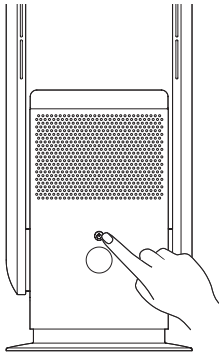

ILMAMÄÄRÄN MUUTOS

Kun päärunko on toiminnassa: paina päärunгон virtapainiketta vaihtaaksesi Ilmamäärän tasolta 1 tasolle 9.

SUODATTIMEN VAIHTO \\\



Flowmate ARC Casual on varustettu HEPA 14-ilmanpuhdistussuodattimella. Ennen kuin käytät laitetta, asenna suodatin alla esitetyllä tavalla ilman puhdistamiseksi.

720 tunnin käytön jälkeen näyttö näyttää hälytyksen, jossa on lisäksi piippaus palautteena. Paina ja pidä virtapainiketta (joko päärungossa tai kaukosäätimessä) 5 sekunnin ajan nollataksesi suodattimen keistolaskurin.

HEPA 14-ILMANPUHDISTUSSUODATTIMEN ASENTAMINEN TAI VAIHTAMINEN

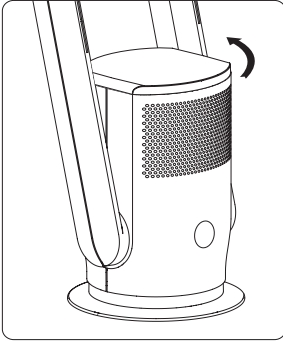

1. Käännä kantta vastapäivään kiinnitetyn suodattimen kanssa varovasti.

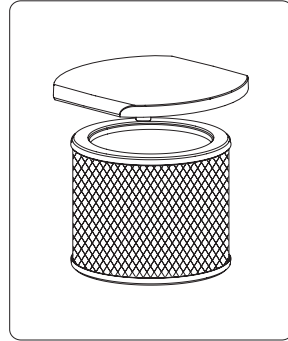

2. Poista vanha suodatin varovasti kannesta pienellä vaivalla.

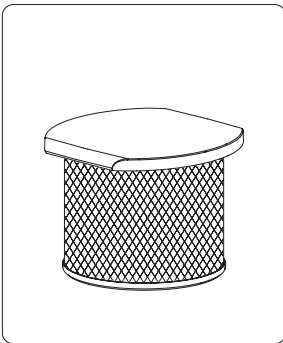

3. Pura uusi suodatin ja kiinnitä se kanteen (napsahtaa sisään, ei ruuvaamista).

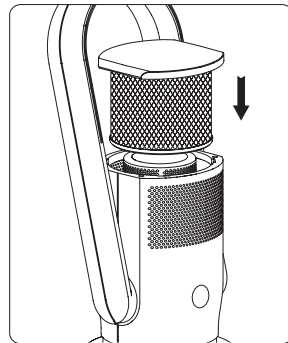

4. Aseta lopuksi kansi, johon on kiinnitetty suodatin, takaisin laitteeseen ja käännä sitä myötäpäivään.

HUOLTO \\\

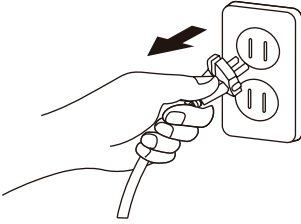

VIRTALÄHDE

Irrota Flowmate ARC Casual pistorasiasta ennen huoltoa.

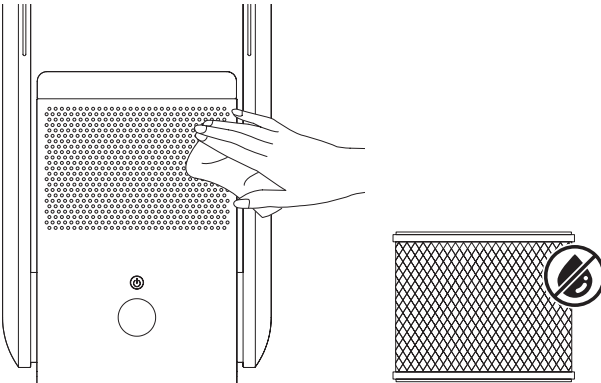

KOTELO

Pyysi laite varovasti pehmeällä, kuivalla liinalla. Jos laitteen pinta on likainen, laimenna se miedolla pesuaineella.

ILMANOTTOAUKKO JA ILMAN ULOSTULO

Poista pöly pehmeällä harjalla tai pölynimurilla ilmanottoaukosta ja ilman ulostulosta. Huomaa: jos pölyä ei poisteta kunnolla, se saattaa vaikuttaa laitteen toimintaan.

KAUKO-OHJAUS

Pyyhi kaukosäätimen pinta varovasti pehmeällä, kuivalla liinalla. Poista kaukosäätimen nappiparisto, jos laitetta ei käytetä pitkään aikaan.

PISTOKE

Puhdista pistoke pehmeällä, kuivalla liinalla.

SÄILYTTÄMINEN

Kun laite on puhdistettu, sen voi säilyttää muovipussissa. Suojaa tärinältä ja sähkölaitteilta, joissa on jäähdytys- / lämmitystoiminto. Älä altista laitetta suoralle auringonvalolle, kuumille, tai kosteille paikoille.

Pidä poissa lasten ulottuvilta. Suodatin imee kaiken tyyppistä nestettä, joten älä puhdista suodatinta suoraan vedellä.

WIFI-YHTEYS ≡

Varmista, että laite on kytketty pistorasiaan. Pidä virtapainiketta painettuna 5 sekunnin ajan, WIFI-kuvake LCD-näytössä vilkkuu, kun se on kytketty. WIFI-kuvake LCD-näytöllä näkyy jatkuvasti, kun yhteys on muodostettu.

TEKNISEET TIEDOT ≡

FLOWMATE ARC CASUAL	
Tuotteen nimi	Flowmate ARC Casual
Malli	SKJ-CR022UF-S
Jännite	220-240 V ~ 50-60 Hz
Oskillaatio	80° ± 5°
Nimellisteho	35 W
CADR	86,3m ³ /t
Huoneen koko	25 m ²
Ajastin	1-8 tuntia
Toimitukseen sisältyy	<ul style="list-style-type: none"> • päärunko • kauko-ohjaus • suodatin • käyttöohje

Huoneessa, jossa on jopa 86,3m³ ilmaa, ilmanpuhdistin Flowmate ARC Casual puhdistaa tunnissa vähintään 99,995 % siitepölystä ja homeen itiöistä.



INNHOLD

SIKKERHETSANVISNINGER	36
PRODUKTOVERSIKT	38
DISPLAY-SYMBOLER	39
BRUKSANVISNING FOR FJERNKONTROLL	40
HOVEDDELFUNKSJONER	44
BYTTE FILTER	45
STELL OG VEDLIKEHOLD	47
WIFI-TILKOBLING	49
TEKNISKE SPESIFIKASJONER	49

Kjære kunde,

Du kann nå ta i bruk din nye Flowmate ARC Casual og få friskere luft i hjemmet ditt.

Ta deg tid til å lese denne håndboken og bli kjent med din nye 2 i 1 rotorløse tårnvifte.

Hvis du har spørsmål, kann du kontakte vår kundeservice.

Nyt frisk, ren og behagelig avkjølt luft hver dag med Flowmate.

Kundeservice

Phone +49 (0) 209 5130340
support@djive.eu

www.djive.eu  [djivehome](#)  [djive_home](#)

Robovox Distributions GmbH | Hamburger Straße 11, D-45889 Gelsenkirchen

SIKKERHETSANVISNINGER \\\

⚠ ADVARSEL

Les alle anvisningene og advarslene i denne håndboken nøye før du bruker ARC Casual. For å unngå brann, elektrisk støt eller personskade må du overholde følgende sikkerhetsanvisninger og relevante nasjonale og lokale bestemmelser. Når du bruker en hvilken som helst elektrisk enhet, må du alltid ta grunnleggende forholdsregler, inkludert følgende:

1. Barn, eldre uten erfaring med håndtering av lignende elektronikk og personer med nedsatte fysiske, sensoriske eller mentale evner skal bare bruke enheten under tilsyn av en person som har ansvaret for sikkerheten. Rengjøring og vedlikehold av enheten skal ikke utføres av barn uten tilsyn. Denne enheten er ikke et leketøy!
2. Bruk en separat stikkontakt for enheten som samsvarer med enhetens tekniske spesifikasjoner, og ikke bruk samme kontakt samtidig for andre enheter (f.eks. grenuttak).
3. Hvis ARC Casual ikke fungerer som den skal (f.eks. på grunn av skadet strømledning), må du slå den av og koble den fra strømmettet. Få den reparert av en kvalifisert person eller ta kontakt med djive kundeservice direkte.
4. Ikke flytt på ARC Casual mens støpselet settes inn eller blir trukket ut av kontakten.
5. Ikke ta ut støpselet ved å trekke i kabelen, hold i støpselet når du tar det ut av stikkontakten.
6. ARC Casual må ikke brukes med skadet kabel eller støpsel. Kontakt djive kundeservice for å erstatte eller reparere enheten.
7. Ikke trekk i strømledningen eller utsett den for stor belastning på annen måte. Unngå kontakt med varme overflater.

8. Plasser enheten slik at barn, kjæledyr eller andre ikke kan snuble over enheten eller strømkabelen.
9. Slå alltid av ARC Casual før du trekker strømledningen ut av kontakten. Hvis du ikke skal bruke enheten på en stund, skal du trekke ut støpselet fra kontakten og oppbevare enheten på et trygt sted.
10. Ikke plasser gjenstander på eller i ventilasjonsåpningene som kan blokkere luftinntaket eller -utløpet. Forsikre deg om at ventilasjonsåpningene er frie for støv, lo, hår eller andre hindringer som kan blokkere luftstrømmen.
11. Plasser ARC Casual på et flatt, tørt og åpent sted borte fra intens varme, gasskilder og fuktighet. Det skal være åpent rom på ca. 15 cm rundt enheten for å sikre optimal ventilasjon.
12. ARC Casual skal bare brukes på tørre steder innendørs. Apparatet må ikke brukes i svært fuktige omgivelser eller utendørs.
13. Ikke senk enheten eller strømledningen i vann eller lignende væsker, det kan føre til alvorlige ulykker. Ikke bruk skjøteledning uten å være sikker på at det er trygt.
14. Denne enheten inneholder en UV-C lampe. Feilaktig bruk av enheten eller skade på hoveddelen kan føre til utslipp av farlig UV-C-stråling. UV-C-stråling kan skade øynene og huden. Ikke stirr inn i lyskilden.
15. Ikke bruk rengjøringsmidler eller smøreidler for å rengjøre ARC Casual, og trekk alltid ut støpselet før du rengjør, transporterer eller vedlikeholder enheten.
16. Ikke snu enheten opp ned eller velt den.
17. Pacemakere og defibrillatorer kan påvirkes av både sterke magnetfelt og magnetkort. Hvis brukeren eller noen i husstanden har pacemaker eller defibrillator, må du unngå å plassere fjernkontrollen i nærheten av slik enhet.

PRODUKTOVERSIKT \\\

SETT FORFRA

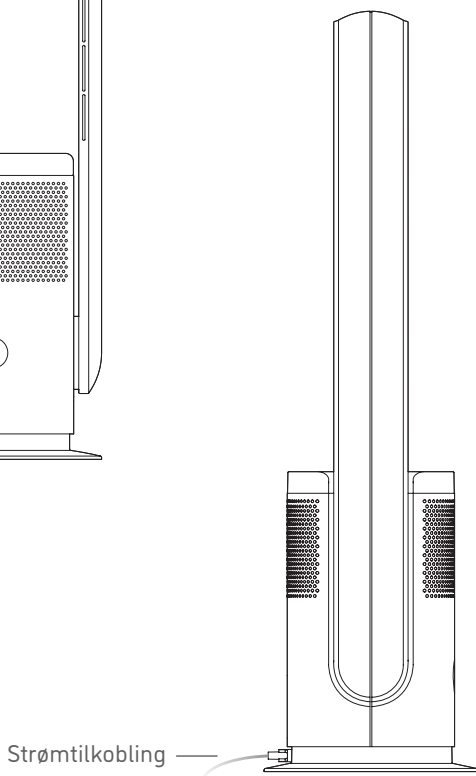
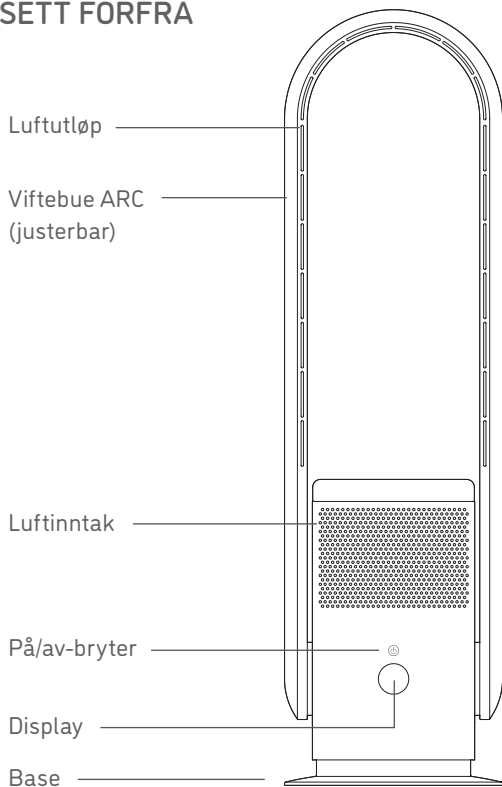

DISPLAY-SYMBOLFORKLARING \\\

LED INDICATORS

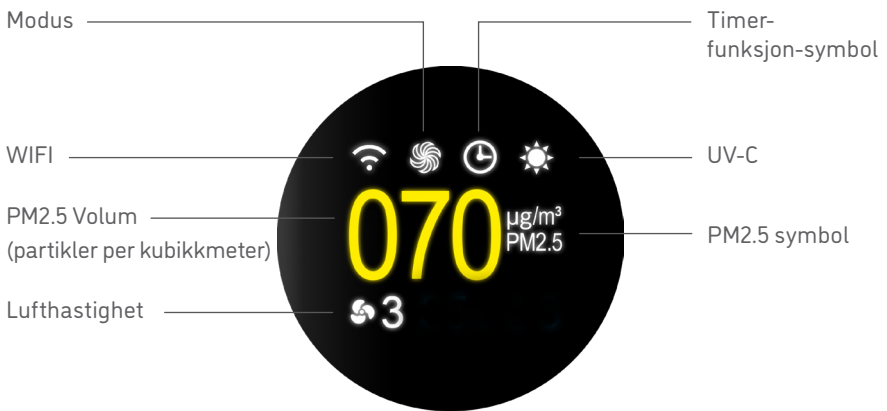

BRUKSANVISNING FOR FJERNKONTROLL \\\

REMOTE CONTROL

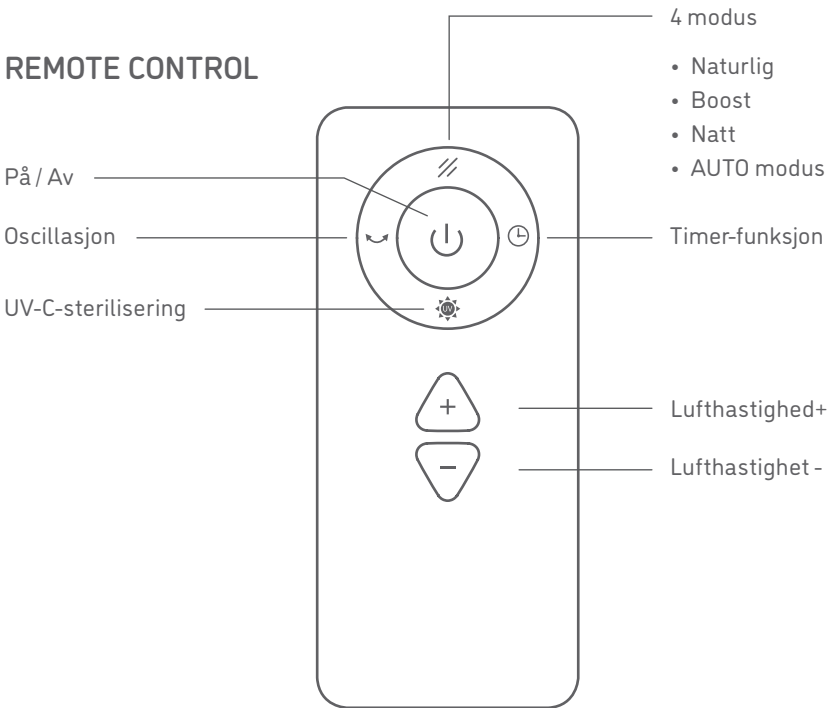

 ARC Casual kan slås av og på ved å trykke på "På / Av" -knappen

 Denne knappen lar deg velge mellom 3 forskjellige forhåndsinnstillinger for luft:



NATURLIG

Denne modusen simulerer en naturlig luftstrøm ved å justere lufthastigheten tilfeldig.



BOOST

Høyest mulig lufthastighet med opp til 7300 RPM.



NATT

Lavest mulig lufthastighet for å redusere driftsstøy til et minimum.



AUTO MODUS

Denne knappen aktiverer AUTO luftrensemodus.

 Trykk på oscillasjonsknappen i ett sekund for å slå på oscillasjonsfunksjonen. ARC Casual kan svinge til venstre og høyre opp til 80°. Trykk på knappen igjen i et sekund for å slå av oscillasjonen.



UV-C-sterilisering er aktivert som standard. Du kan slå den av ved å berøre UV-C-knappen på djive Home-appen eller fjernkontrollen. Merk: UV-C-sterilisering deaktiveres også automatisk etter en times kjøretid.



Du kan stille timer-funksjonen til mellom 1 og 8 timer. Merk: Uansett om timeren er stilt inn eller ikke, kan du bruke alle funksjonene som vanlig. Alle innstillinger for tidsfunksjoner tilbakestilles til standardinnstilling så snart ARC Casual blir slått av.

FLOWMATE

AUTO-modus: Når atmosfærisk forurensning (PM2.5) oppdages, justeres lufthastighetsnivået automatisk som følger:

000 - 035 μg	Nivå 2
036 - 070 μg	Nivå 4
071 - 120 μg	Nivå 6
120 - 199 μg	Nivå 9

⊕ Trykk på "+" - knappen for å øke lufthastigheten, og trykk på "-" - knappen for å redusere lufthastigheten.

BRUK AV FJERNKONTROLLEN

Fjern isolasjonsfilmen før du bruker fjernkontrollen. Du kan se hvordan man bytter batteri på illustrasjonene (se under). Vær oppmerksom på hvilken vei batteriet settes inn.

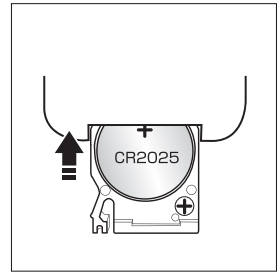
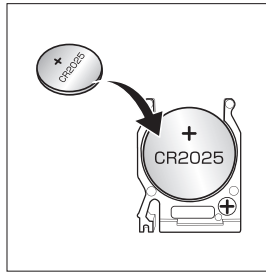
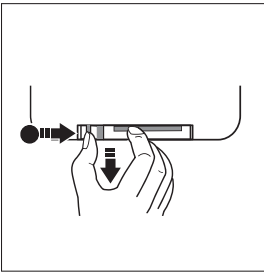

Ikke lad opp batteriet. Batteriet er IKKE et leketøy, oppbevar det utilgjengelig for barn. Hvis et batteri svelges ved et uhell, må du oppsøke lege umiddelbart. Rett fjernkontrollen direkte mot ARC Casual for å få de beste tilkoblingsresultatene.

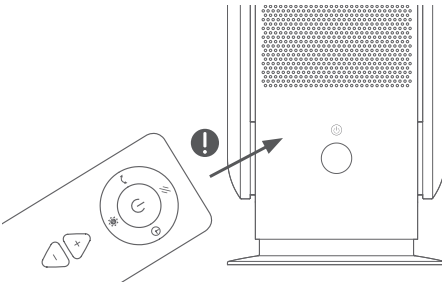

POTENSIELLE PROBLEMER

- ⚠ Det er mulig at ARC Casual reagerer på fjernkontrollen til andre enheter.
- ⚠ Hvis du bruker fjernkontrollen til ARC Casual, er det mulig at også andre enheter reagerer på den.

Dette skyldes de overlappende frekvensene til fjernkontrollene. Dette er ikke en feil eller et teknisk problem. For å unngå feilfunksjoner må du holde fjernkontrollen borte fra andre elektriske enheter under drift.

⚠ ADVARSEL

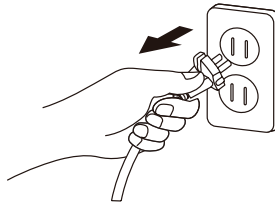

Hvis du slår av enheten med fjernkontrollen (i standby-modus), må du være oppmerksom på at den ikke er slått helt av (koblet fra strømmettet). Hvis enheten ikke skal brukes på en stund, må du trekke støpselet ut av kontakten.

HOVEDDELFUNKSJONER \\\

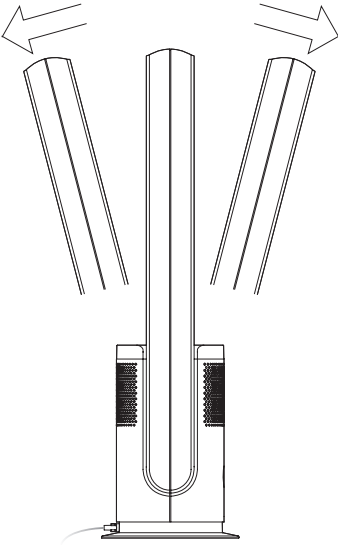

JUSTERBAR VIFTEBUE

Slå av ARC Casual. Hold hoveddelen fast med en hånd og juster viftebuen med den andre hånden. Den kan justeres 15 grader fremover og bakover.

PÅ • / AV • KOBLING

PÅ Trykk på strømbryteren på hoveddelen for å starte apparatet. En pipelyd høres.

AV Touch Trykk og hold inne strømknappen i 2 sekunder. Det piper to ganger og enheten slutter å fungere.

Vær oppmerksom på at ARC Casual alltid er på stand-by med mindre den er koblet fra strømmettet.

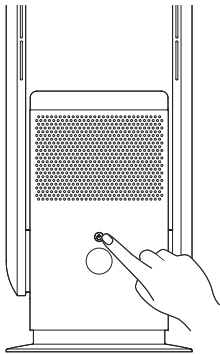

LUFTVOLUM • ENDRE

Når hoveddelen er i drift, trykker du på av/på-knappen på hoveddelen for å endre luftvolum fra nivå 1 til 9.

BYTTE FILTER \\\



ARC Casual er utstyrt med et HEPA-14 luftrensingsfilter. Installer filteret før du bruker enheten (se beskrivelsen nedenfor) for å rense luften.

Etter 720 timers drift varsler displayet deg også med en alarm med en pipelyd. Trykk og hold inne strømknappen (enten på hoveddelen, i djive Home-appen eller på fjernkontrollen) i 5 sekunder for å tilbakestille telleren for filtervarighet.

SLIK INSTALLERER ELLER SKIFTER DU HEPA 14 LUFTRENSNINGSFILTER

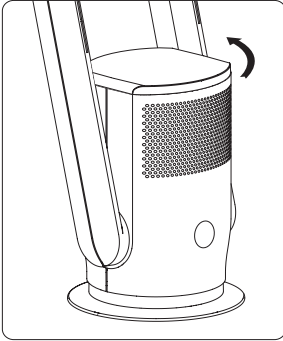

1. Vri dekselet mot urviseren med det vedlagte filteret nøye.

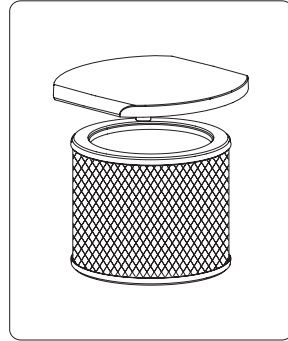

2. Fjern det gamle filteret forsiktig fra lokket med minimal bruk av kraft.

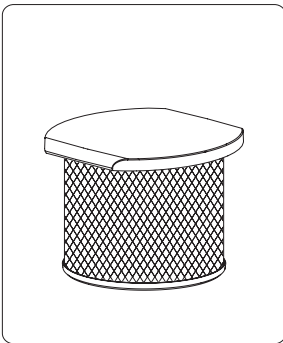

3. Pakk ut det nye filteret og fest det på lokket (klikk på plass, ikke skru).

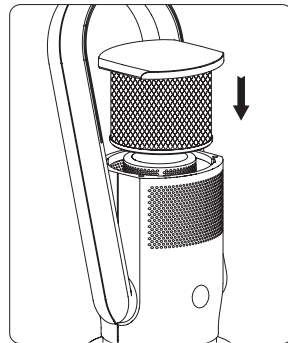

4. Endelig sett dekselet med det vedlagte filteret tilbake på apparatet og skru det i klokken.

STELL OG VEDLIKEHOLD \\\

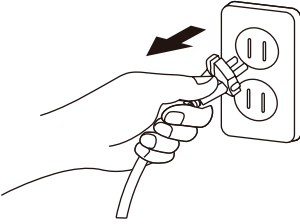

STRØMFORSYNING

Koble ARC Casual fra strømmettet før vedlikehold.

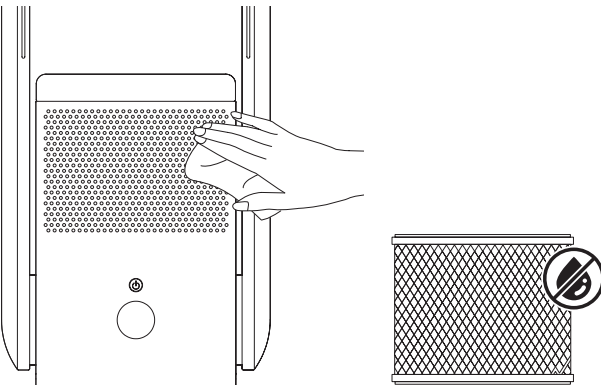

RENGJØRING

Tørk forsiktig av enheten med en myk, tørr klut. Hvis enhetens overflate er veldig skitten, kan du bruke et mildt, fortynnet rengjøringsmiddel. Filteret absorberer alle typer væske, så unngå å bruke vann til å rengjøre filteret.

LUFTINNTAK OG LUFTUTLØP

Bruk en myk børste eller støvsuger til å fjerne støv fra luftinntaket og luftutløpet.

Merk: Hvis støv ikke fjernes regelmessig, kan enhetsfunksjonaliteten svekkes.

FJERNKONTROLL

Tørk over fjernkontrollens overflate varsomt med en tørr, myk klut. Hvis du ikke skal bruke enheten på en stund, må du ta ut knappebatteriet fra fjernkontrollen.

STØPSEL

Rengjør støpselet med en myk, tørr klut.

OPPBEVARING

Etter at enheten er rengjort, bør den pakkes inn (f.eks. i originalemballasjen) og lagres. Hold enheten borte fra vibrasjoner og andre elektriske enheter.

Ikke utsett enheten for direkte sollys, varme eller fuktige omgivelser. Hold lagrede enheter borte fra barn.

WIFI-TILKOBLING \\\

Forsikre deg først om at enheten er koblet til en stikkontakt. Trykk og hold inne strømknappen i 5 sekunder til Wi-Fi-ikonet blinker på LCD-skjermen. WIFI-symbolet på LCD-skjermen lyser permanent så snart forbindelsen er opprettet.

TEKNISKE SPESIFIKASJONER \\\

FLOWMATE ARC CASUAL	
Produktnavn	Flowmate ARC Casual
Modell	SKJ-CR022UF-S
Driftsspenning	220-240 V ~ 50-60 Hz
Oscillasjon	80° ± 5°
Nominell effekt	35 W
CADR	86,3m ³ /t
Romstørrelse	25 m ²
Tidsbryter	1-8 timer
Leveringsomfang	<ul style="list-style-type: none"> • Hoveddel • Fjernkontroll • Filter • Brukerhåndbok

I et rom med opptil 86,3 m³ blir luften rensed for pollen og muggsporer til minst 99,995% per time av Flowmate ARC Casual luftrensere.



INNEHÅLL

SÄKERHETSINSTRUKTIONER	52
PRODUKTÖVERSIKT	54
SKÄRMGRÄNSSNITT	55
FJÄRRKONTROLL	56
HUVUDFUNKTIONER	60
FILTERBYTE	61
UNDERHÅLL	63
ANSLUTNING TILL WIFI	65
TEKNISKA SPECIFIKATIONER	65

Kära kund,

Din nya Flowmate ARC Casual ska snart användas för första gången och förnya luften i ditt hem.

Lägg en stund på att läsa genom den här manualen och bekanta dig med din nya 2-i-1 bladlösa tornfläkt.

Vid frågor är du välkommen att kontakta vår kundtjänst.

Njut av frisk och ren luft varje dag med din nya djive Flowmate.

Kundtjänst

Telefon +49 (0) 209 5130340
support@djive.eu

www.djive.eu  [djivehome](https://www.facebook.com/djivehome)  [djive_home](https://www.instagram.com/djive_home)

Robovox Distributions GmbH | Hamburger Straße 11, D-45889 Gelsenkirchen

SÄKERHETSINSTRUKTIONER \\\

⚠ VARNING

För att undvika brand, elektriska stötar och skador ska man med noggrannhet uppfylla följande krav. Dessutom måste man följa respektive lokala och nationella bestämmelser för elektricitet. Läs alla instruktioner och varningsmarkeringar i den här manualen noggrant innan du börjar använda Flowmate ARC Casual. Vid användning av elektriska apparater ska grundläggande säkerhetsåtgärder alltid följas, inklusive:

1. Barn, äldre utan erfarenhet av hantering av liknande elektronik och personer med nedsatt fysisk, sensorisk eller mental förmåga bör endast använda enheten under överinseende av en person som är ansvarig för säkerheten. Rengöring och underhåll av enheten ska inte utföras av barn utan uppsikt. Enheten är inte en leksak!
2. Använd ett separat eluttag som motsvarar fläktens erforderliga spänning. Använd inte ett multifunktionellt uttag för samtidig användning med andra elektriska apparater.
3. Om Flowmate ARC Casual inte fungerar korrekt på grund av skadad nätsladd ska man slå av strömmen och anlita en utbildad person för reparation eller kontakta djives kundtjänst.
4. Flytta inte Flowmate ARC Casual i samband med att du sätter in eller tar ut kontakten ur eluttaget.
5. Dra inte ut kontakten genom att rycka i kabeln. Dra ur kontakten genom att greppa på anvisad plats.
6. Använd inte Flowmate ARC Casual med skadad sladd eller kontakt. Kontakta djives kundservice för byte eller reparation.
7. Sträck inte ut eller bryt av sladden. Håll sladden borta från alla värmekällor.
8. Placera inte strömkabeln under mattor eller liknande. Se till att sladden inte vrids.

9. Stäng alltid av Flowmate ARC Casual innan du drar ut kontakten ur eluttaget. Används apparaten inte under en längre period ska man koppla ur den.
10. Placera inga föremål runt apparaten som täcker luftinlopp eller luftutlopp. Se till att ventilationsmunstyckena är fria från damm, ludd, hår och andra hinder som kan försämra luftflödet.
11. Flowmate ARC Casual bör placeras på en horisontell, torr yta och stå på avstånd från värmekällor, korrosiv luft och fukt. För bästa funktionsresultat ska man inte placera några hinder inom ett avstånd på 150 mm runt enheten.
12. Använd inte Flowmate ARC Casual utomhus eller på våta ytor.
13. För att undvika stötar och skador ska man inte doppa enheten, nätsladden eller kontakten i vatten eller andra vätskor. Det är inte rekommenderat att använda en förlängningsssladd om den inte godkänts av kvalificerad person.
14. Apparaten har en UV-C-sändaren. Oavsiktlig användning av apparaten eller skador på höljet kan resultera i läckage av farlig UV-C-strålning. UV-C-strålning kan skada ögon och hud. VARNING: Denna apparat har en UV-C-sändaren. Stirra inte på ljuskällan.
15. Använd inga rengöringsmedel eller smörjmedel för rengöring av Flowmate ARC Casual och dra alltid ut stickkontakten före rengöring, transport och service av enheten.
16. Vänd inte runt på enheten.
17. Pacemakers och defibrillatorer kan påverkas av starka magnetfält samt magnetkort. Om användaren eller någon i hushållet har en pacemaker eller defibrillator ska man undvika att ha fjärrkontrollen i närheten av apparaten.

PRODUKTÖVERSIKT \\\

FRONTVY

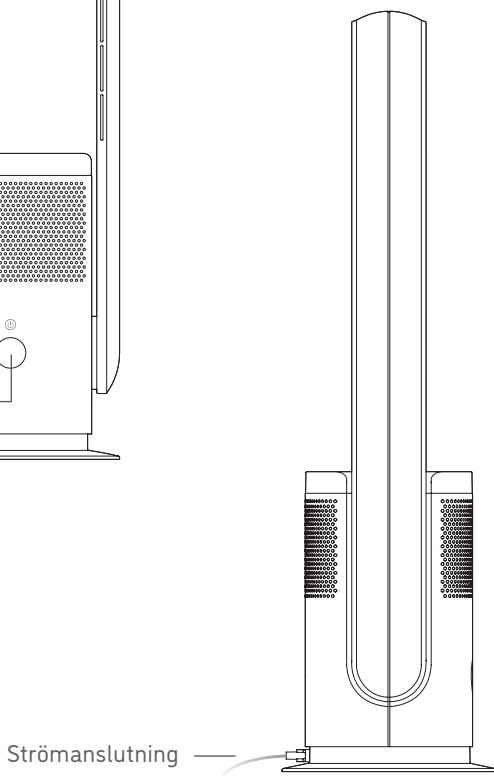
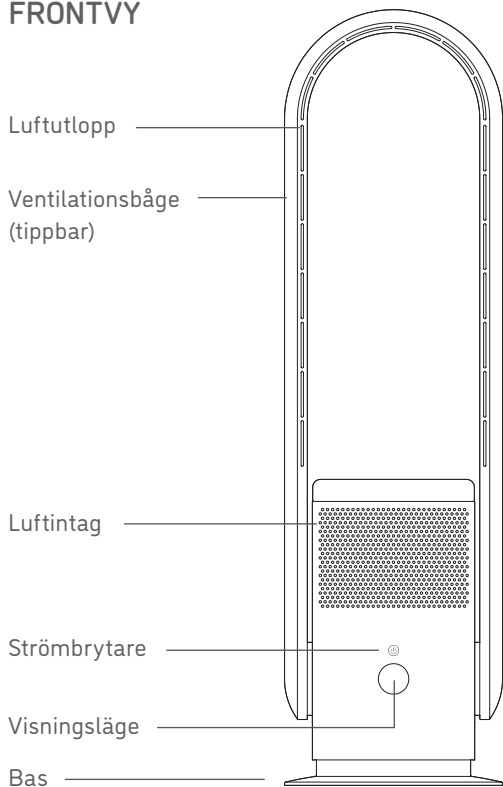

SKÄRMGRÄNSSNITT \\\

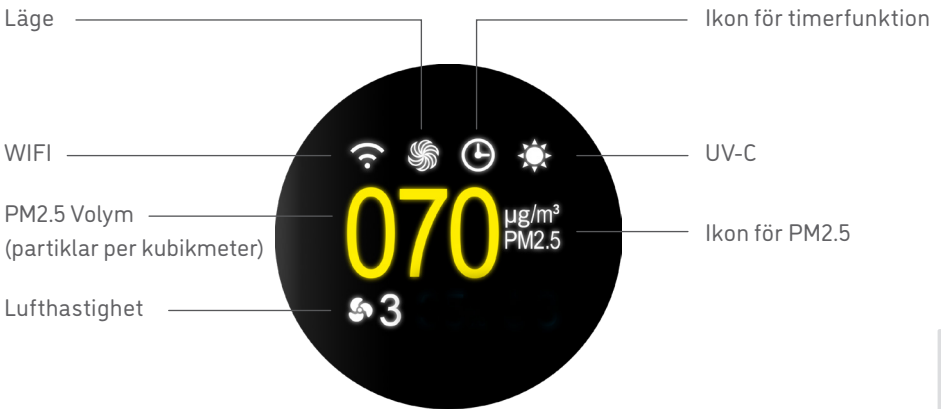

LED-INDIKATORER

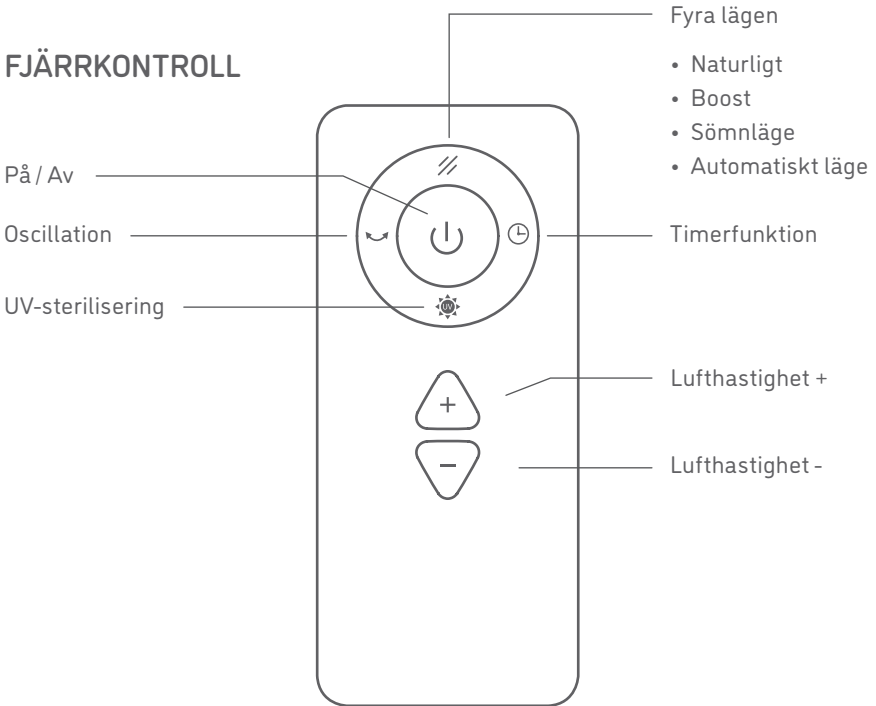

FJÄRRKONTROLL

FJÄRRKONTROLL



-  Apparaten kan slås av och på genom att man trycker på knappen "ON / OFF".
-  Med den här knappen kan man växla mellan tre olika förinställningar för vindflöde:



NATURLIGT

Simulerar ett naturligt vindflöde genom en slumpmässig justering av lufthastigheten.



BOOST

Kör högsta möjliga lufthastighet på högst 7300 varv / min.



SÖMNLÄGE

Lägsta möjliga lufthastighet för minimal ljudnivå.



AUTOMATISKT LÄGE

Den här knappen aktiverar luftrenarens automatiska läge.

-  Tryck på oscillationsknappen i 1 sekund för att aktivera oscillationsfunktionen. ARC Casual kan svänga åt vänster och höger med upp till 80 °. Tryck på knappen igen i 1 sekund för att stänga av oscillationen.

-  UV-C-sterilisering är aktiverat som standard. Man kan enkelt stänga av den genom att trycka på UV-C-knappen på fjärrkontrollen. Observera: UV-C-steriliseringen avaktiveras även automatiskt efter en timmes drift.

-  Man kan ställa in timerfunktionen från 1 timme och upp till 8 timmar. Observera: Oavsett om timern är inställd eller inte kan man använda alla funktioner på som vanligt. Alla inställningar för timerfunktionen återställs till standard när ARC Casual stängs av.

FLOWMATE

Automatiskt läge: När en atmosfärisk belastning (PM2.5) detekteras så justeras luft-hastighetsnivån automatiskt på följande sätt:

000 - 035 μg	Nivå 2
036 - 070 μg	Nivå 4
071 - 120 μg	Nivå 6
120 - 199 μg	Nivå 9

⊕ Tryck på "+" för att öka lufthastigheten och "-" för att minska den.

FJÄRRKONTROLL

Ta bort isoleringsplattan innan du använder fjärrkontrollen. Batteribyte sker enligt bild. Observera batteriets riktning.

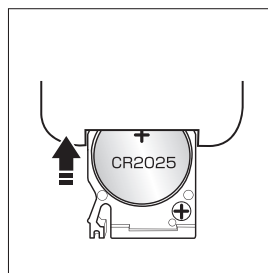
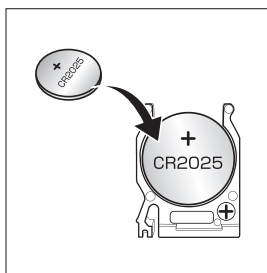
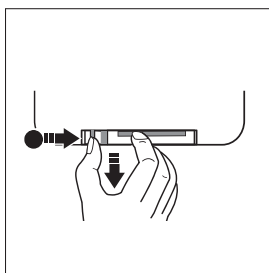

Ladda inte batteriet. Batteriet är inte en leksak och ska förvaras på avstånd från barn. Om batteriet sväljs av misstag ska man genast uppsöka läkare. Peka fjärrkontrollen direkt mot Flowmate ARC Casual för bästa anslutning.

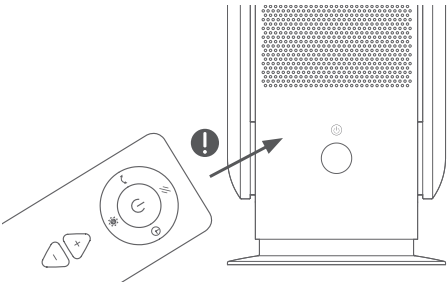

POTENTIELLA PROBLEM

- ⚠ Det kan hända att ARC Casual svarar på fjärrkontroller för andra enheter.
- ⚠ Vid användning av fjärrkontrollen för ARC Casual är det möjligt att andra enheter svarar på den.

Detta beror på fjärrkontrollens överlappande frekvenser och är inte ett fel eller annat tekniskt problem. För att undvika felstyrning ska man hålla fjärrkontrollen borta från andra elektriska apparater under drift.

⚠ VARNING

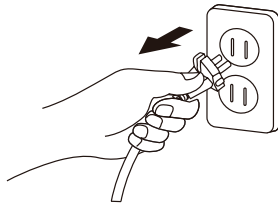

När man använder fjärrkontrollen för att stänga av enheten ska man vara medveten om att den inte stängs av helt. Om apparaten inte används under en längre tid ska man koppla bort huvudkontakten från eluttaget.

HUVUDFUNKTIONER \\\

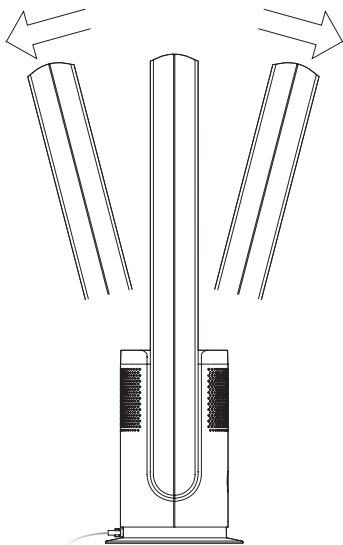

TIPPBAR VENTILATIONSBJÅGE

Stäng av apparaten. Fixera huvudenheten på plats med en hand och justera ventilationsbjågen med den andra handen. Den är tippbar fram- och baklänges på 15 grader.

ANVÄNDNING AV ON / OFF

ON Tryck på strömbrytaren på huvudenheten. Summern piper en gång vid start av drift.

OFF Tryck och håll inne strömbrytaren i 2 sekunder. Summern piper två gånger och apparaten stängs av.

Observera: Flowmate ARC Casual står alltid i viloläge om den inte kopplas bort från eluttaget.

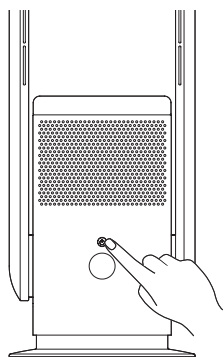

JUSTERING AV LUFTVOLYM

När huvudenheten är i drift: Tryck på strömbrytaren på huvudenheten för att ändra luftvolymen från nivå 1 till 9.

FILTERBYTTE \\\



Flowmate ARC Casual har ett HEPA 14-luftreningsfilter. Innan man börjar använda apparaten ska man installera filtret som förklarar nedan för att rena luften.

Efter 720 timmars drift visar displayen ett larm och avger dessutom en signal som återkoppling. Tryck och håll ner strömbrytaren (antingen på huvudenheten eller fjärrkontrollen) under 5 sekunder för att återställa filtrets räknare.

ATT INSTALLERA ELLER BYTA UT HEPA 14-LUFTRENINGSFILTER

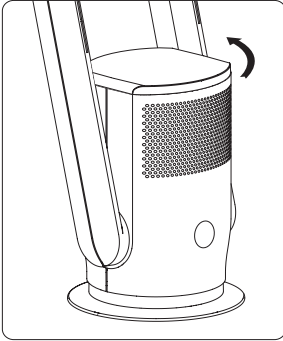

1. Vrid locket moturs med det monterade filtret försiktigt.

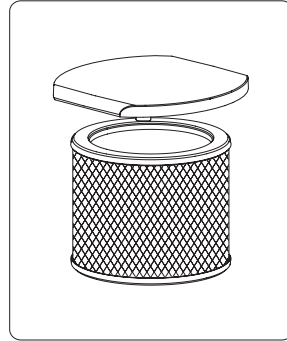

2. Ta försiktigt bort det gamla filtret från locket med minimal påfrestning.

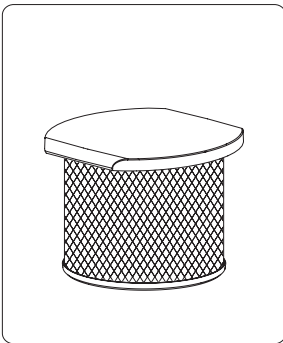

3. Packa upp det nya filtret och fäst det till höljet (klickar på plats utan skruvar).

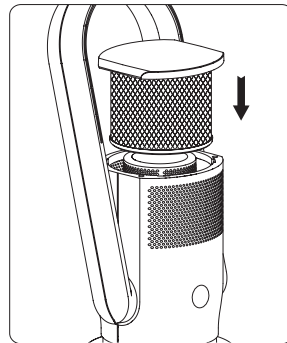

4. Sätt slutligen tillbaka locket med det monterade filtret på apparaten och vrid in det medurs.

UNDERHÅLL \\\

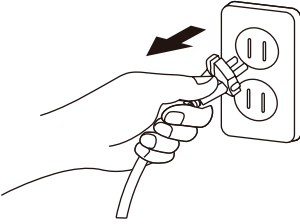

STRÖMFÖRSÖRJNING

Koppla bort Flowmate ARC Casual från eluttaget innan underhåll.

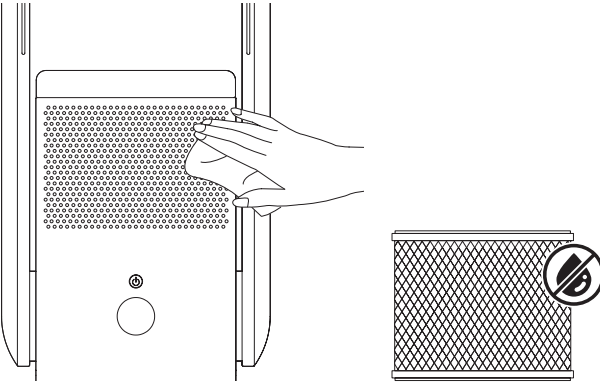

HÖLJE

Torka försiktigt av apparaten med en mjuk, torr trasa. Om apparatens exteriör är smutsig kan man fukta trasan med ett mildt rengöringsmedel.

LUFTINTAG OCH LUFTUTLOPP

Använd en mjuk borste eller dammsugare för att avlägsna damm från luftinlopp och luftutlopp. Observera: Om damm inte avlägsnas på korrekt sätt kan apparatens funktionalitet påverkas.

FJÄRRKONTROLL

Torka försiktigt av fjärrkontrollens yta med en mjuk, torr trasa. Ska den inte användas under en längre tid tar man bort batteriet från fjärrkontrollen.

ELKONTAKT

Rengör elkontakten med en mjuk, torr trasa.

SÄKERT FÖRVAR

När apparaten har rengjorts kan man förvara den i en plastpåse. Håll den borta från vibrationer och elektriska apparater med kylnings- / uppvärmningsfunktioner. Utsätt inte apparaten för direkt solljus och varma eller fuktiga platser. Förvaras oåtkomlig för barn. Filtret absorberar alla slags vätskor. Använd därför inte vatten för direkt rengöring av filter.

ANSLUTNING TILL WIFI ///

Se till att apparaten är ansluten till ett eluttag. Tryck på strömbrytaren i 5 sekunder tills WiFi-ikonen på LCD-skärmen blinkar för anslutning. WiFi-ikonen på LCD-skärmen visas alltid efter lyckad anslutning.

TEKNISKA SPECIFIKATIONER ///

FLOWMATE ARC CASUAL	
Produktnamn	Flowmate ARC Casual
Modell	SKJ-CR022UF-S
Spänning	220-240V ~ 50-60 Hz
Oscillation	80° ± 5°
Nominell effekt	35W
CADR	86,3m ³ /t
Storlek på rummet	25 m ²
Timer	1-8 t
Leveransomfattning	<ul style="list-style-type: none"> • Huvudenhet • Fjärrkontroll • Filter • Manual

I ett rum med upp till 86,3 m³ renas luften av luftrenaren Flowmate ARC Casual under en timme till minst 99,995 % av pollen och mögelsporer.



FLOWMATE

ARC CASUAL

www.djive.eu

 [djivehome](#)  [djive_home](#)

AN#: DJ50022; DJ50023