

家庭用

日本国内専用

# ノンフライヤー

14L

AF526T

## 取り扱い説明書

保証書付

### もくじ

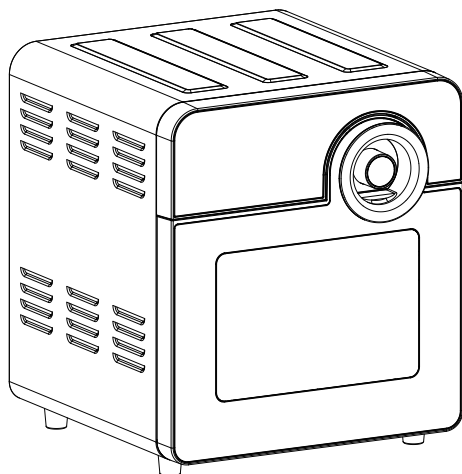

● 安全上のご注意	1~2
● 製品紹介	3
● 各部の名称	4
● 操作パネル	5
● 基本的な使い方	6
初めて使用する前に	6
● 機能選択メニュー	7
● 機能の詳細な説明	8~9
● 付属品の製品使用説明書	9~10
● お手入れとメンテナンス	11
● 保管	11
● トラブルシューティング	12~13
● 製品仕様	14
● 保証とアフターサービス	15~16

家庭用

- 業務用として使用しないでください。
- 他の用途でのご使用はしないでください。思わぬ事故の原因になります。

・このたびは弊社マルチスチームクッカーをお買い上げいただきまして誠にありがとうございました。

・ご使用前に、この取扱説明書を必ずよくお読みになり、正しく安全にお使いください。

・お読みになった後は、大切に保管してください。

## 危険



### 禁止

お手入れの際は、電源コードやプラグ、ハウジングを水に浸したり、蛇口の下に置いたりしないでください。破損やケガの原因となります。



### 注意

感電・ショートを防ぐため、液体をアプライアンスに入れないようにしてください。



### 警告

動作中は、アプライアンスの排気口やソケットを塞がないようにしてください。



### 指示

食材の出し入れの際は、耐熱性のある絶縁手袋を着用してください。

## 警告



- アプライアンスの定格ラベルに記載されている電圧に合わせた出力電圧であることを確認しておいでください。
- 使用前に、アプライアンスの電源コードと付属品を確認してください。損傷がある場合は使用しないでください。
  - コードをカウンターの鋭利な角にぶら下げないでください。
  - 濡れた手で電源プラグを差し込んだり、コントロールパネルを操作したりしないでください。
  - テーブルクロス、カーテン、壁紙などの可燃物の上や近くにアプライアンスを置いたり、使用したりしないでください。
  - メーカーが製造または推奨するもの以外の部品および付属品をアプライアンスに入れないでください。火災の恐れがあります。
  - 運転中は、フライヤーの庫内が高温になるため、プラスチック製の皿、ボウル、保護フィルムを入れないでください。
  - 使用時はアプライアンスを水平で丈夫なところへ設置してください。プラスチック、ボード、またはその他の高温で摩耗しやすい表面に置かないでください。
  - 本体の上に物を置かないでください。
  - このマニュアルに記載されている以外の目的でアプライアンスを使用しないでください。
  - アプライアンスを無人で操作させないでください。
- 調理中は、高温の蒸気が背面の排気口から放出されます。手や顔を蒸気や排気口から安全な距離に保ってください。また、バスケット、トレイ、トーストラックをアプライアンスから取り外すときは、高温の蒸気と空気にお気をつけください。
- 調理後に鍋の内釜や内部のパーツを取り外すときは、高温の表面に触れないでください。
- 設定時間が長すぎると、食材が焦げて、煙が排気口から出る場合があります。そのときはすぐにプラグを抜いて、バスケットやトーストラック、トレイに入っている食品と油を清掃してください。

# 安全上のご注意

- アプライアンスを使用した後は、電源ボタンを押してからコンセントからプラグを抜いてください。電源コードを強く引っ張らないでください。
- 安全確保のため、本製品は子供の手の届かない場所に保管してください。お体の不自由な方や高齢者は個人で操作しないでください。

## 注意



- 使用しないときやお手入れをするときは、コンセントからプラグを抜いてください。クリーニングする前に、アプライアンスを冷ましてください。
- アプライアンスの製造元が提供するアクセサリ以外のご使用はお控えください。
- 本製品は業務用ではありません。家庭以外での使用は避けてください。
- 食品を入れる前に、バスケット、トーストラック、トレイをきれいに拭き上げよく乾かしてください。
- 本製品には安全スイッチが内蔵されているため、扉がきちんと閉まっていない場合は正常に動作しません。
- 使用しないときは、必ず電源プラグを抜いてください。
- 電源コードが損傷した場合は、使用を中止し、サポートセンターにご連絡ください。
- 危険な状況を回避するために、8歳以上の子供、身体的、感覚的、精神的能力が低下している方、または経験と知識が不足している方は、監督または指示がない限り、本製品を使用しないでください。また、子供が本製品で遊ばないようにご注意ください。8歳以上で監督されていない限り、お子様が清掃やユーザーのメンテナンスを行うことはできません。
- 本製品とコードは、8歳未満の子供の手の届かない場所に保管してください。
- 本製品は外部タイマーまたは遠隔操作システムによって操作できません。
- 調理中および調理後は、表面が熱くなりますので、取扱いには十分にお気を付けてください。
- 製造会社は、お客様の誤った取扱いによって生じたいかなる損害について責任を負いません。

## ご注意

右図のように、アプライアンスを安定した、水平で、平らな面に設置してください。背面と側面に少なくとも10cmの空きスペースを残してください。また、カーテンや壁紙などの可燃物の近くから離れてください。

(右図のように)

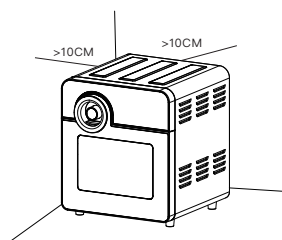

# 製品紹介

## ★高速空気循環技術

高速空気循環技術により、熱い空気を循環させることで、外はカリッと中はジューシーにグルメを仕上げることができます。また、少量の油で済み、さらには油を使わずに食材を調理することもできます。

## ★揚げ・焼き・グリル・ロースト・再加熱などの多彩な調理法に対応

BelleLifeの新しいエアフライヤーは、揚げや焼き、グリル、ロースト、再加熱など、多彩な調理法に対応しています。どんな料理でも、簡単かつ完璧に仕上げることができます。

## ★空気が「新しい食用油」のように機能

BelleLifeエアフライヤーは、熱い空気を使用してお気に入りの食品をカリッと仕上げ、脂肪分を90%削減することができます。

## ★16種類のプリセットメニュー

つまみを回すだけでさまざまな料理を簡単に作れます。プリセットプログラムには、冷凍食品、フレッシュポテトフライ、肉、魚、鶏もも肉、ケーキ、焼き野菜などが含まれており、料理の利便性を最大限に高めることができます。

## ★保温機能

いつでも美味しい料理を楽しむことができます。保温モードをオンにすれば、食品の温度を最大30分間一定に保つことができます。

## ★簡単に自家製料理が楽しめる

エアフライヤーでのグルメ調理の可能性を最大限に引き出して、より美味しく健康的な食事を調理します。時間の節約方法を学び、料理の腕を磨いて、あなたやご家族が毎日楽しめる自家製のおやつを作ることができます。

## ★美味しいエアフライヤー向けのレシピ

数百の美味しいエアフライヤー向けのレシピが試せます。これにより、美味しく健康的な料理を手軽に作るすることができます。

## ★安全で丈夫な素材

頑丈な3層ドアデザインを採用しています。また、エアオープン本体は耐食性・強度・高温に耐えるステンレス鋼を採用しているため、一般的なオープンよりも耐熱性、安全性に優れ、安心して使用することができます。

# 各部の名称

- 01 本体
- 02 コントロールパネル
- 03 つまみ
- 04 電源プラグ
- 05 庫内
- 06 透明ガラス窓
- 07 ロティサリーフォーク設置穴
- 08 ロティサリートング
- 09 ロティサリーフォーク
- 10 ワイヤラック
- 11 メッシュバスケット
- 12 油・くず受け皿

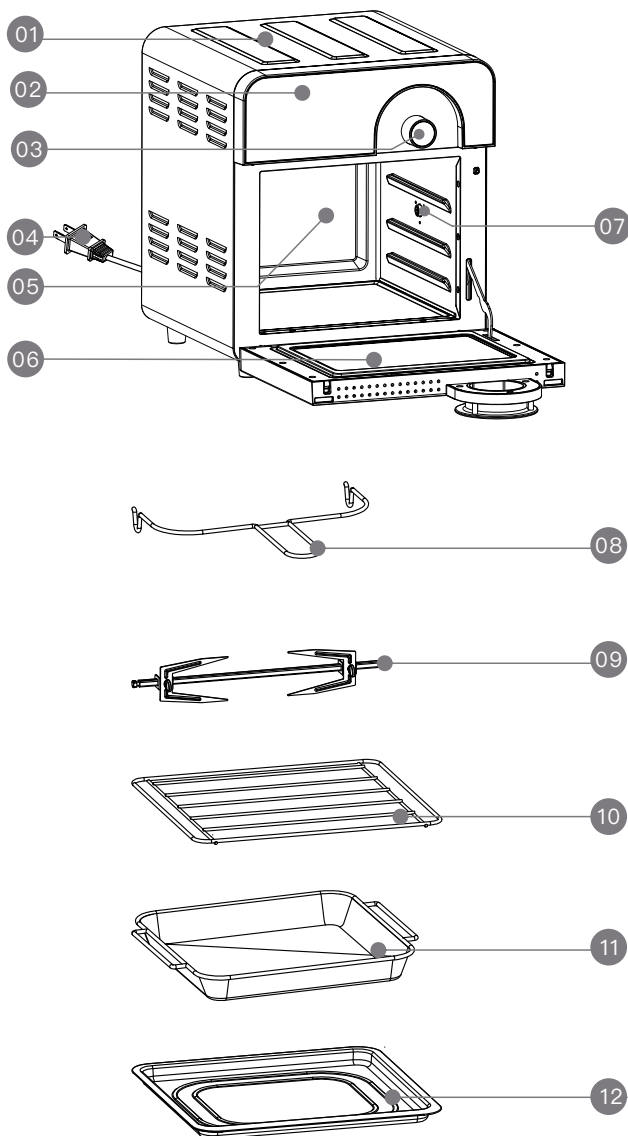

\*商品・付属品の詳しい使用方法については、「製品の取扱説明書」をご覧ください。

# 操作パネル

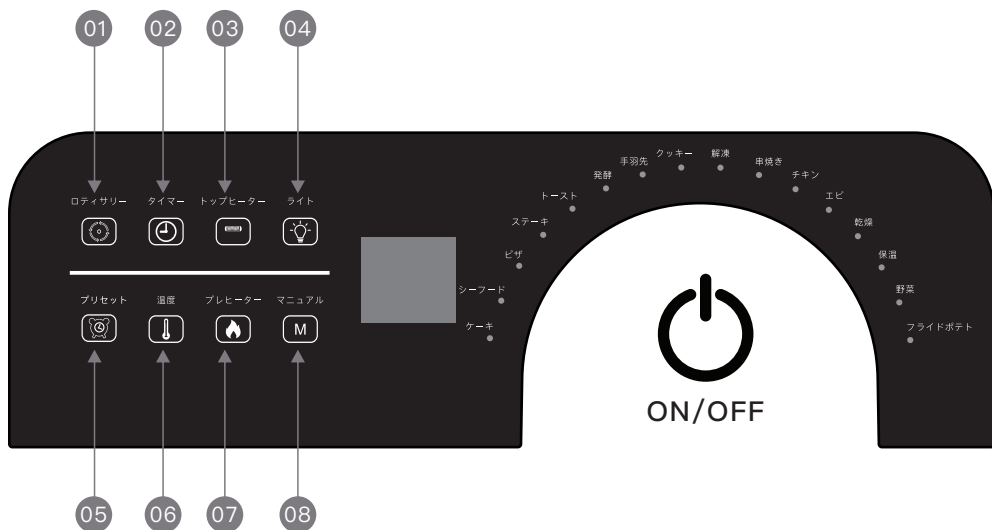

01		ロティサリー	回転機能
02		タイマー	調理時間の調整
03		トップヒーター	加熱ランプ
04		ライト	LEDランプが
05		プリセット	予約機能
06		温度	温度の調整
07		プレヒーター	予熱機能
08		マニュアル	マニュアル設定

# 基本的な使い方

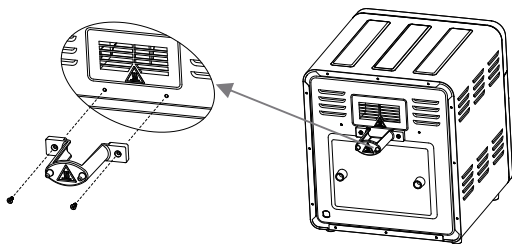

## 01 初めて使用する前に

- 梱包材を取り除き、本体を水平で丈夫な場所に置いてください。
- バスケットやその他の付属品をお湯、食器用洗剤、および研磨剤を含まないスポンジで完全に洗浄してください。
- 本体の外部と内部の両方を柔らかい布で拭いてください。初めて使用する前には、下の図のように、通気用パーテーションボードと固定ネジを取り付けてください。





02 源プラグをコンセントに差し込んだ後、ピープ音が鳴り、コントロールパネルと全てのLEDランプが1回点滅します。画面が消えると、シャットダウン状態になります。



03 「ON / OFF」 ボタンを押すと、コントロールパネルとLEDランプが点灯して待機状態に移行します。

04 待機状態では、「ON/OFF」, 「」 「」 以外のボタンは全てロックされています。

05 待機状態で、何も操作しないと60秒後に自動的にシャットダウンします。

06 待機状態で、「機能選択」 ボタンを押すと機能選択に入ります。機能選択が終わったら、「ON / OFF」 ボタンを押し、動作状態に移行します。

07 運転中または機能選択中に、メニューの時間と温度を調整するには、「」 と 「」 ボタンを押し、コントロールパネルの対応する数字が点滅します。その後、つまみを回して時間と温度を設定します。

08 機能を選択するには、「」 と 「」 ボタンを押し、対応するLEDランプが点灯します。もう一度押すと、LEDランプが消灯します。他の操作を行わず、任意の状態で 「」 ボタンを押すと、60秒後にLEDランプが自動的に消灯します。

09 調理中に 「ON / OFF」 ボタンを押すと、待機状態に移行し、アプライアンスは加熱を停止しますが、ファンは放熱のため、引き続き1分後に停止します。扉を開けると、ファンはすぐに停止します。ファンが動作している段階で、再度 「ON/OFF」 ボタンを押すと、すぐにシャットダウン状態になります。

# 機能選択メニュー

- 1 さまざまなニーズにお応えできるよう、調理時間や調理温度の異なるメニューをご用意しております。
- 2 待機状態で、つまみを回すと機能選択に移行します。選択可能なメニューは次の通りです。つまみを1回回すごとに機能が1回スクロールし(ピープ音はありません)、該当するLEDランプが点灯し、コントロールパネルに温度が表示されます。機能を選択したら、「ON/OFF」ボタンを押して動作状態に入ります。
- 3 メニューと温度、時間の組み合わせは下表に示されています。また、個人のニーズに合わせて時間と温度を調整することもできます。

メニュー	デフォルト温度	デフォルト時間
ケーキ	180℃	30 mins
シーフード	180℃	15 mins
ピザ	180℃	10 mins
ステーキ	180℃	12 mins
トースト	220℃	6 mins
発酵	40℃	90 mins
手羽先	200℃	15 mins
クッキー	180℃	12 mins
解凍	80℃	10 mins
串焼き	200℃	15 mins
チキン	220℃	30 mins
エビ	220℃	8 mins
乾燥	70℃	8 hours
保温	80℃	30 mins
野菜	180℃	12 mins
フライドポテト	220℃	20mins

## ご注意

※ローストチキンや食材の量によって、調理条件は異なりますので、実際の状況に応じて時間と温度を増やす必要があります。



# 機能の詳細な説明



## ロティサリー

- この機能により、食品をより均一に加熱することができます。「」ボタンを押すと、コントロールパネルの対応するランプが長く点灯します。もう一度押すと、スクロール機能がキャンセルされます。
- デフォルトでは、「フライドポテト」「ステーキ」「チキン」「串焼き」「エビ」以外の選択肢は回転しません。

以下の図は、ロティサリーフォークの使用方法を示しています。

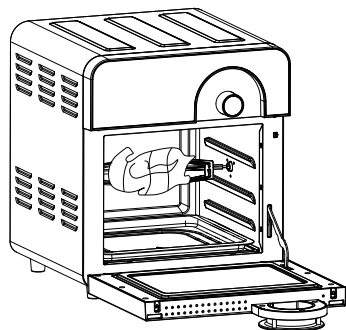



## ご注意

鶏肉の総重量は1.3kgを超えないようにしてください。1.3kgを超える場合は、回転時にオイルパンの底をこすってしまうため、ワイヤーバスケットを使用してください。鶏の足と手羽先は、開いた位置を何かで縛って固定する必要があります。

鶏もも肉は、肉が厚く、熱が伝わりにくいため、針で数カ所穴を開けて焼いたほうが良いです。



## ロティサリー

- 「ON/OFF」ボタンを押した後、まずメニューからご希望の設定に変更してから予約ボタンを押して、予約してください。予約ボタンを押すと、コントロールパネルに予約時間が表示され、点滅します。その際につまみを回し、予約時間を調整できます。
- 予約時間は最長9時間50分、最短10分まで設定できます。プリセット時間を確定したら、再度「ON/OFF」ボタンを押し、予約機能を起動してください。そうしないと、1分後にピープ音が発生し、自動的にシャットダウンします。
- 予約機能を使用中は、「ON/OFF」ボタンと「」ボタン以外のボタンがロックされます。プリセット機能をキャンセルする場合は、「ON/OFF」ボタンを押してください。
- 「」機能では予約できません。



## プレヒーター

- 「ON/OFF」ボタンを押すとコントロールパネルが起動します。“予熱”ボタンはメニューを選択するまでロックされます。メニューを選択したら、“予熱”ボタンを押してプリヒート機能を選択してください。プリヒートをキャンセルするには、再度“予熱”ボタンを押してください。
- 予熱中は、“予熱”ボタンがロックされます。炉芯の温度が必要な温度に達すると、予熱が停止し、この時点で加熱管の動作が停止します。  
(「ON/OFF」を押すだけで予熱作業を停止し、アブライアンをシャットダウンします。)

# 機能の詳細な説明

- 予熱時間は、メニューで設定された動作時間に含まれない、独立した加熱時間です。
- 予熱完了後、ブザーが鳴ります。扉を開けて食材を投入した後、何も操作しなくてもアプライアンスは動作状態に移行します。
- 予熱完了後、1分以内に扉の開閉操作がない場合、アプライアンスはファンモーターをオフにします。5分間操作がない場合、アプライアンスは直接シャットダウン状態に移行します。

M

マニュアル

- 待機状態で、「**M**」ボタンを押すと、LEDランプが点灯し、温度が表示されます。デフォルトの温度は120℃で、デフォルトの時間は20分です。つまみを回すことで時間や温度を設定できます。
- 時間の調整は最大1時間まで可能であり、温度調節の範囲は50℃～220℃です。次に「ON / OFF」ボタンを押すと、加熱作業に入ります。

## ポーズ機能

■ アプライアンスが動作状態の場合、扉を開くと、加熱管やモーターが同時に停止します。

■ 10分以内に扉を閉めない場合、アプライアンスはシャットダウンします。

# 付属品の製品使用説明書

## 1. 油・くず受け皿

前面扉を開け、以下の図が示すように油・くず受け皿を庫内の床面(ガイドレール最下段の下)に、水平に置いてください。

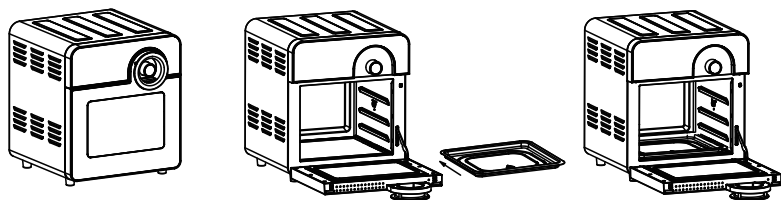

## 2. ワイヤーラック

以下の図が示すようにワイヤーラックを庫内に入れてください。

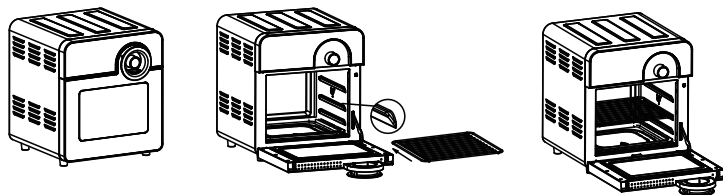

# 付属品の製品使用説明書

## 3.メッシュバスケット

食材をメッシュバスケットに入れ、以下の図のように庫内に取り付けてから扉を閉めてください。

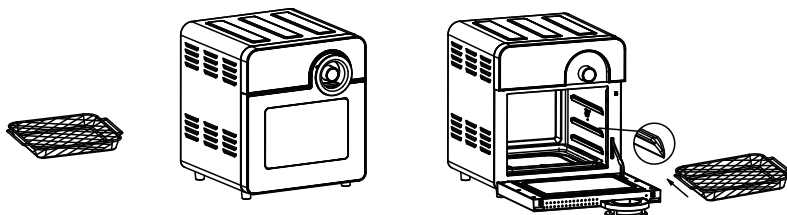

## 4.ロティサリーフォーク

食材を回転させることで、全体をムラなく加熱して調理することが可能です。

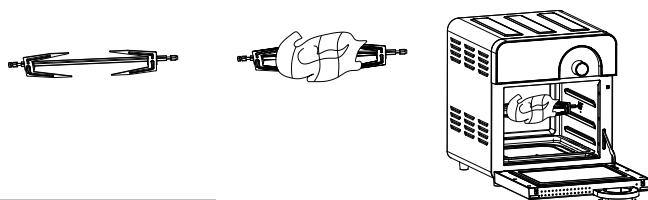

## 5.ロティサリートング

ロティサリートングでロティサリーフォークを持ち上げます。

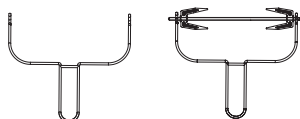

### 注意:

- \*それぞれのメニューに適した付属品を選択してください。
- \*調理後は専用の手袋を使用して油・くず受け皿やグリル、バスケットを取り外してください。
- \*揚げ物の油を収集するために、必ず油・くず受け皿を最下層に置いてください。
- \*実際の状況によっては、加熱後に食品が大きくなる可能性があるため、ヒートパイプの近くに食品を近づけないでください。
- \*安全スイッチが設置されています。正しい操作方法は、下図の通りです。
- \*前面扉がしっかり閉じていない限り、アプライアンスを正常に動作させることができません。  
「ON/OFF」ボタンを押すと、警告音が鳴ります。

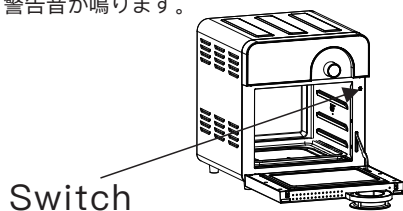

# お手入れとメンテナンス

注: クリーニングの前に、必ず電源プラグを抜いてください。エアフライヤーが完全に冷めてから、お手入れを行ってください。



## 注意

使用後はバスケットやロティサリーフォーク、ワイヤーラック、油・くず受け皿などをお湯または洗剤で清掃してください。



## 注意

湿らせた柔らかい布でアプライアンスを拭いてください。



## 禁止

電源コード、プラグ、本体を水などを液体に浸さないでください。アプライアンスの破損や火災、感電、人身事故の原因となります。



## 指示

乾燥後、全ての部品を組み立て、乾燥した、清潔で、腐食性のガスのない環境に保管してください。

# 保管

- 1 製品のプラグを抜き、完全に冷ます。
- 2 保管する前に、すべての部品が清潔で乾燥していることを確認してください。

## ご注意

- エアフライヤーを輸送するときは、必ず水平に保ってください。また、フライパンが製品の前面にあることを確認してください。誤って下に傾けると、バスケットが製品から滑り落ちる可能性があります。これにより、これらの部品が損傷する可能性があります。
- 持ち運びや保管の前に、フライヤーの取り外し可能な部品が所定の位置に固定されていることを必ず確認してください。

# トラブルシューティング

## 故障かな？

以下のようなときは故障ではありません。修理を依頼する前に、もう一度ご確認ください。それでも正常に機能しない場合は、お買い上げショップの問い合わせフォームまでご連絡ください。

エラーコード	理由	トラブルシューティング方法	ソリューション
E1がディスプレイに表示されます	センサーが開いており、回線が壊れています	<ol style="list-style-type: none"> <li>1.機械を分解し、各内部ワイヤプラグとNTC端子をチェックして、プラグが正しく、緩みや不良ピンがないことを確認します。</li> <li>2. NTC自体が破損していないか確認してください。</li> <li>3. 電子基板が破損していないか確認してください。</li> </ol>	<ol style="list-style-type: none"> <li>1. 内部配線がしっかりと接続されていること、NTC端子が緩まないように取り付けられていること、または配線が交換されていること。</li> <li>2.NTCを交換する。</li> <li>3. 電子基板が損傷しており、交換が必要です。</li> </ol>
E2がディスプレイに表示されます	センサー短絡	<ol style="list-style-type: none"> <li>1. NTC自体が破損していないか確認する。</li> <li>2. NTCとパッチコードがショートしていないか確認してください。</li> </ol>	NTCセンサーの交換。
E3がディスプレイに表示されます	コミュニケーションエラー	<ol style="list-style-type: none"> <li>1. 電源基板と制御基板の接続が正しく、緩んでいないことを確認します。</li> <li>2.電源ボードプログラムは制御ボードプログラムと互換性がありません。</li> <li>3. 電源基板または制御基板が損傷している。</li> </ol>	<ol style="list-style-type: none"> <li>1. 制御基板ケーブルが電源基板に正しく接続されているかどうかを確認し、緩んでいないことを確認するために再接続します。</li> <li>2. 電源ボードまたは制御ボードを交換します。</li> </ol>
表示が出ます ---	マイクロスイッチが効果的にトリガーされない	<ol style="list-style-type: none"> <li>1.扉がしっかりと閉まっているか確認する。</li> <li>2.ケーシングを分解して、マイクロスイッチのプラグ線が緩んでいないかどうかを確認します。</li> <li>3. マイクロスイッチの固定ネジが滑りやすく緩んでいないか確認してください。</li> <li>4. マイクロスイッチ自体が壊れている。</li> </ol>	<ol style="list-style-type: none"> <li>1.ドアがしっかりと閉まっておらず、マイクロスイッチが効果的にトリガーされていないため、ドアを再度開いてしっかりと閉じます。</li> <li>2.マイクロスイッチのプラグイン端子を再接続します。</li> <li>3.ネジは滑りやすいので、滑りやすいネジよりも大きな直径のネジを使用し、ねじって締めます。</li> <li>4.マイクロスイッチが壊れているので、マイクロスイッチを交換してください。</li> </ol>

# トラブルシューティング

## 故障かな？

トラブル例	ソリューション
ボタンを押しても反応がない	電源プラグがしっかり差し込まれているか確認してください。また、製品に記載された定格電圧に対応したコンセント(交流100V)に接続してご使用ください。
オン/オフボタンを押しても、調理が始まらない	前面扉が完全に閉じていないと本体が動作しませんので、オン/オフボタンを押す前には必ず扉をしっかり閉めてください。
調理中に焦げた匂いが出たり、焦げた味がする	量や食材の状態などによっては、プリセットの調理時間だと長すぎる場合があります。そのため、焦げてしまった場合は、まず電源を切り、アプライアンスを十分に冷ました後に洗浄してください。また、食材に合わせて適切な温度や時間に調節してください。
市販の料理本や他の製品のメニューには上手く対応できない	製品ごとに加熱時間や温度が異なるため、完全に再現できない場合があります。そのような場合は、レシピブックの類似メニューの温度や加熱時間を参考にしつつ、加熱の様子を見ながら調理してください。また、当製品は電子レンジとしての使用を想定していないため、料理の再加熱などに使用するには、お好みの温度に調整してご使用ください。

## こんな表示が出たら

こんな表示が出たら		
E1	NTC センサー断線	回路が緩んだり接続されていない可能性があるため、販売元にご相談ください。
E2	NTC センサー短絡	センサーが損傷している可能性があるため、販売元にご相談ください。
E3	基板通信エラー	ワイヤーの取り付けが間違っていたりワイヤーが断線したりする可能性があるため、販売元にご相談ください。

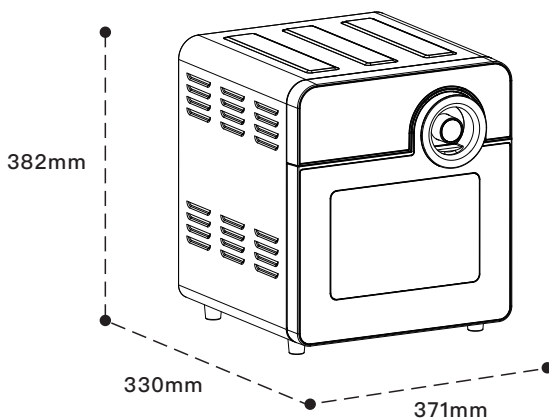

型名	BelleLifeエアフライヤー
型番	AF526T
電源	100V 50/60Hz
消費電力	1400W
容量	14L
外観寸法	371*330*382mm
重量	8.25kg
電源ケーブル長	0.9m
タイマー設定範囲	1～60分
温度設定範囲	50～220℃
材質	ロティサリートング/ロティサリーフォーク/ワイヤーラック /メッシュバスケット:SUS304; 油・<ず受け皿: SPCE
付属品	ロティサリートング*1、ロティサリーフォーク*1、 ワイヤーラック*1、メッシュバスケット*1、 油・<ず受け皿*1、取り扱い説明書

## アフターサービス

- 1、保証書の内容のご確認と保管のお願い；
- 2、保証期間はお買い上げ日より1年間；  
購入日から1年以内に規格内の正常な使用状態で故障した場合、無償修理&交換をいたします。  
注文番号のご提供が必要です。製品本体の修理または同等品の交換に限らせていただきます。  
中古品、個人転売品、誤操作による破損などは、保証対象となります。よろしくご了承ください。

### カスタマーサポートセンター

TEL：044-201-1689

[bellelife@godone.co.jp](mailto:bellelife@godone.co.jp)

受付時間：平日 10：00-12：00  
(土・日・祝日除く) 13：00-17：00

※お問い合わせの際は、製品名・品番・注文番号をご提供の上、ご連絡ください。

※電話通話がつながりにくくなった場合に、メールにてご連絡ください。

休日でも24時間以内に返信させていただきます。



# BelleLife

ベルライフ

## 製品保証書

購入日から1年以内に規格内の正常な使用状態で故障した場合、無償修理 & 交換をいたします。

注文日が判る注文番号の提示が必要です。

製品本体の修理または同等品の交換に限らせていただきます。中古品、個人転売品、誤操作による破損は、保証対象外となります。

「注文番号」メモ欄：

### 果動株式会社

BelleLife商品部

〒210-0001神奈川県川崎市川崎区本町2-11-24グレイス川崎102室