

BelleLife

マルチスチームクッカー MS-25ZG01

取扱説明書

保証書付

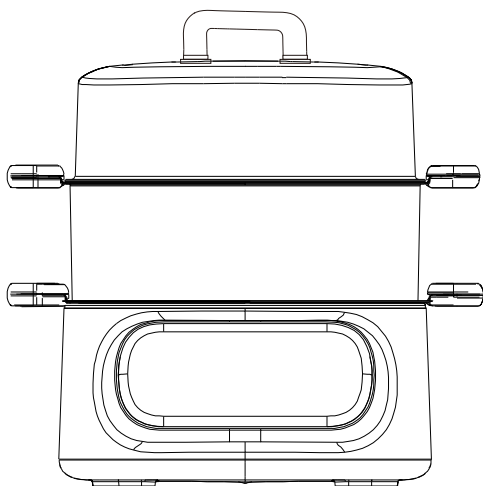

もくじ

● 安全上のご注意	1~2
● 各部の名称	3~5
● ご使用の前に	6
● 使いかた	6~8
● 後かたづけをする	9
● お手入れのしかた	9
● 別売り部品	10
● 製品仕様	10
● 保管のしかた	11
● 放棄のしかた	11
● こんなときは	11
● 保証とアフターサービス	12~13

家庭用

- 業務用として使用しないでください。
- 他の用途でのご使用はしないでください。思わぬ事故の原因になります。

・このたびは弊社マルチスチームクッカーをお買い上げいただきまして誠にありがとうございました。

・ご使用の前に、この取扱説明書を必ずよくお読みになり、正しく安全にお使いください。

・お読みになった後は、大切に保管してください。

安全上のご注意

ご使用前の前に、この「安全上のご注意」をよくお読みのうえ、正しくお使いください。

お読みになった後は、いつでも見られるところに必ず保管してください。

ここに示した注意事項は、製品を安全に正しくお使いいただき、あなたや他の人々への危害や損害を未然に防止するためのものです。誤った取り扱いをすると生じることが想定される内容を「警告」「注意」の2つに区分しています。いずれも安全に関する重大な内容ですので、必ず守ってください。

絵表示の例



○記号は、禁止の行為であることを告げるものです。
図の中や近傍に具体的な禁止内容(左図の場合は分解禁止)が表記されています。)記号は、行為を強制したり指示したりする内容を告げるものです。



●図の中や近傍に具体的な指示内容(左図の場合は電源プラグをコンセントから抜く)が表記されています。



警告

誤った取り扱いをしたときに、人が死亡または重傷を負う可能性が想定される内容です。



注意

誤った取り扱いをしたときに、人が損害を負う可能性及び物的損害の発生が想定される内容です。

必ずお守りください



定格15A・交流100Vのコンセントを単独で使用してください。他の機器と併用すると、発熱による火災の原因になります。

●延長コードも定格15Aのものを単独でお使いください。



異常時(こげ臭い、発煙など)は、直ちにプラグを抜き、使用を停止してください。

●ショートや発火する恐れがありますので、お買い上げのショップにご相談ください。



ぬれた手で、電源プラグの抜き差しはしないでください。

●感電の原因になります。



お取り扱い



修理技術者以外の方は絶対に分解したり修理・改善は行なわないでください。発火したり、異常作動してけがをすることがあります。●修理はお買い上げのショップにご相談ください。



製品を水に浸さないでください。ショート・感電のおそれがあります。

子供だけで使わせたり、乳幼児の手の届く所で使わないでください。やけど・感電・けがをすることがあります。

水タンクには、満水ライン以上の水を入れしないでください。やけど・感電・けがをすることがあります。

直火(ガス台など)や電気ヒーター、電磁調理プレートなどの上に乗せないでください。火災の原因になります。

電源コード



電源プラグのほこりなどは定期的に取り除いてください。

プラグにほこりなどがたまると、湿気などで絶縁不良となり、火災の原因になります。

●プラグを抜き、乾いた布で拭いてください。

安全上のご注意

電源・コード

電源プラグは根元まで確実に差し込んでください。
差し込みが不完全な場合、感電・発熱による火災の原因になります。



- 傷んだプラグ・緩んだコンセントは使わないでください。



コード・電源プラグを破損するようなことはしないでください。
傷付けたり、加工したり、熱機具に近づけたり、無理に曲げたり、ねじったり、ひっぱったり、重物を載せたり、束ねたりしないでください。傷んだまま使うと、感電・ショート・火災の原因になります。

- コード・プラグの修理は、お買い上げのショップにご相談ください。



不安定な場所や熱に弱い敷物の上やカーテン等可燃物の近くで使わないでください。
火災の原因になります。

- じゅうたん・畳・ビニールシート・樹脂などの上で使わないでください。

ストーブやガスコンロなど熱源のそばで使わないでください。本体のプラスチック部分が熱で損傷することがあります。

壁や家具の近くで使わないでください。蒸気または熱で壁や家具を傷め、変色、変形の原因になります。

使用中はふたの蒸気穴から熱い蒸気が出ます。蒸気に触れないでください。やけどの原因になります。

使用中や使用後しばらくはふたやスチームバスケットが熱くなります。

- 直接ふたやスチームバスケットに触れないでください。やけどの原因になります。
- 触れるときは、鍋つかみを使用してください。

調理中はスチームクッカーを移動したり、持ち運ばないでください。やけどの原因になります。

水タンクに水が入っていないときは、使わないでください。故障の原因になります。

- 水タンクに水が入っていることを確認してから、作動させてください。

お手入れは各部分が十分に冷えてから行ってください。熱いうちに高温部に触れると、やけどの原因になります。

本製品は一般家庭用です。通常のご使用以外の目的に使われたり、業務用としてお使いになるのはおやめください。

お取り扱

電源・コード



使用時以外は、電源プラグをコンセントから抜いてください。絶縁劣化による感電・漏電火災の原因になります。



電源プラグを抜くときは、コードを持たずに必ず先端の電源プラグを持って引き抜いてください。感電やショートして発火することがあります。

各部の名称

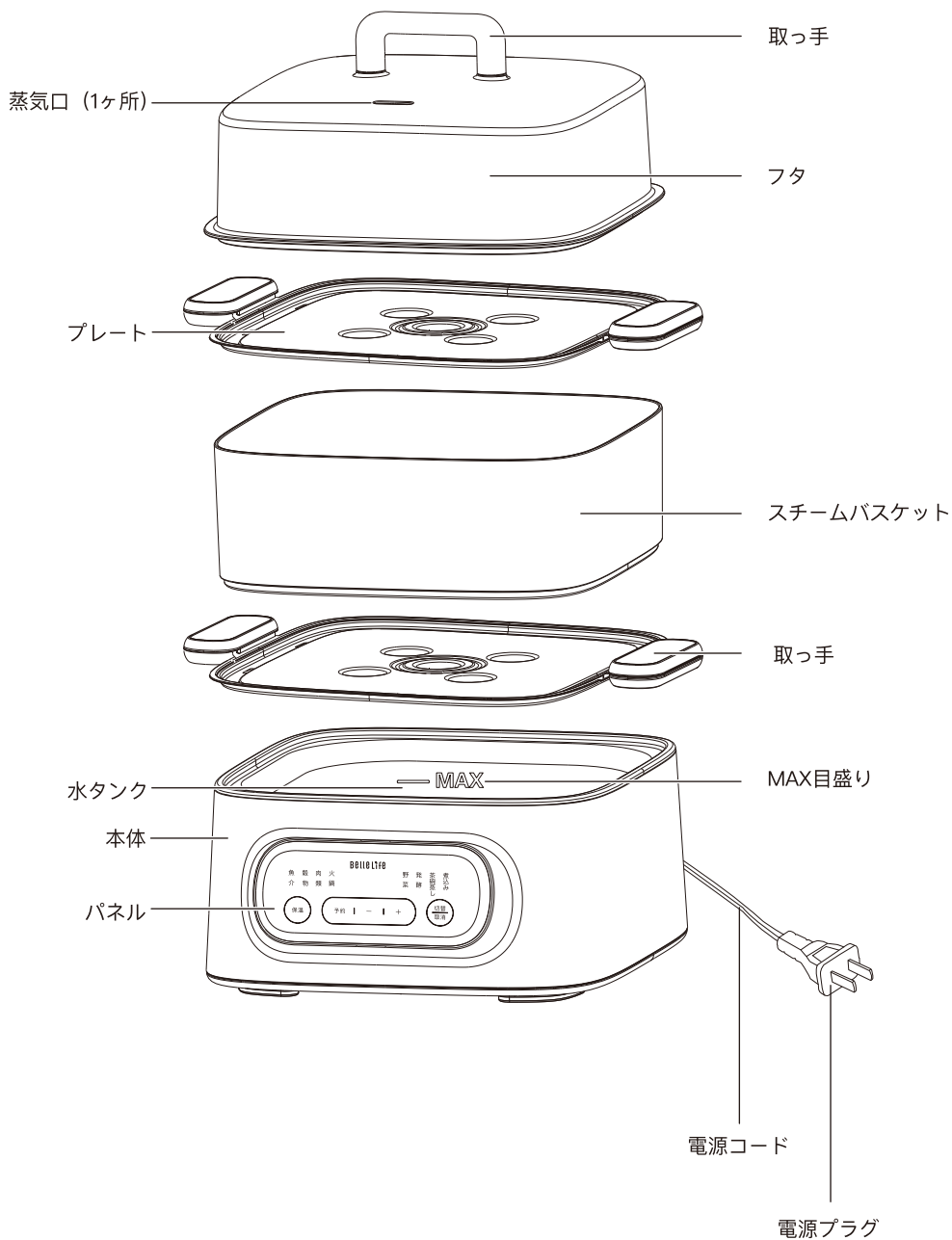

各部の名称



●操作説明

ボタンを押すたびに「ピッ」と鳴ります。

1. 電源をオンにする：電源プラグを差し込んだら、ブザーが1回鳴って、パネルにはすべてのLEDライトとデジタルディスプレイが点灯され、1秒後、消灯され、電源がオンにして、スタンバイモードに入って、ディスプレイには「----」と表示されます。
2. 調理モードを選択すると、初期設定の調理時間が表示されます。「+」「-」を押し、調理時間を設定できます。各調理モードが設定できる時間範囲がP5ページの”調理時間表目安”をご参考ください。調理終了後、調理モードのモードランプが消灯し、自動で6時間の保温に切り替わり、保温ランプが点灯します。
3. スタンバイモードで「切替」ボタンを軽く押しと、調理モードを切り替えることができます。選択できた後、LEDライトが点滅され、3秒後、運転しはじめます。
4. 運転中、「取消」ボタンを2秒長押しすると、スタンバイモードに入ります。
5. 発酵機能：パン生地、ヨーグルト、米麹など、さまざまな食品の発酵に利用されます。
(水タンクに水を追加する必要があります。ご注意ください。)

●「発酵」機能の操作しかた：

食材を水タンク、またはプレートに入れて、フタをする→電源を入れて、「切替」ボタンを押して、「発酵」モードを選ぶ→ディスプレイにはデフォルト発酵温度(45℃)が表示される→「+」「-」ボタンを押して、発酵温度を設定する→「発酵」ランプが5回点滅して、発酵時間に切り替える(デフォルトには7時間と表示される)→「+」「-」ボタンを押して、発酵温度を設定する→設定できた後、発酵を開始する→設定した時間が経過すると、発酵が終了して「ピーピー」と3回鳴ります→スタンバイモードに戻ります。
※食材を水タンクに入れる場合、まずは食材をご自宅にある容器に入れて、そして容器を(水の入った)水タンクにセットしてください。

※「発酵」モードでの予約ができません。また、発酵温度と時間の設定間隔が5sであることに注意してください。
※発酵中に、「+」「-」ボタンを押して、発酵時間を調節することが可能です。ただし、温度を調節することができません。ご注意ください。

※発酵温度設定範囲：40~65℃、1℃単位。ボタンを押し続けると早送りできます。
※発酵時間設定範囲：6~20時間、30分単位。ボタンを押し続けると早送りできます。
※ご自宅でヨーグルトを作るには、付属するガラス製容器がご利用いただけます。ただし、ヨーグルト作りに使用する全ての器具や保存容器は、熱湯をまんべんなくかけ、布巾で拭かず水分をよく切って消毒しておく。ご注意ください。

6. 予約機能：調理を開始するまでの時間を設定することができます。

●操作方法：

調理モードを選ぶ。そして、3秒内、「予約」ボタンを軽く押しして、「予約」ランプが点灯されます。「+」「-」を押し、予約時間を設定します。3回点滅し、ブザーが1回鳴ってから、予約時間が設定されます。ディスプレイには残り時間が表示されます。

「魚介」機能を例として、予約機能を説明します。

Tips

電源を入れて、「魚介」を選ぶ→「+」「-」ボタンを押して、調理時間を設定する→時間設定できた3秒内、「予約」ボタンを押す→「+」「-」ボタンを押して、予約時間を設定する(時間を予約する場合)→1時間後、調理し始める。

- ※設定可能な予約時間は30分~24時間です(30分単位)。押し続けると早送りできます。
- ※操作を取り消したいとき、調理を中止したいときは、「切替/取消」ボタンを押してください。
- ※予約調理後は、自動的に保温になります。
- ※「発酵」と「火鍋」モードは予約調理ができません。よろしくご了承ください。

7. 保温機能：保温機能は調理した食材を温かく保つための機能です。

●操作方法：

スタンバイモードで、「保温」ボタンを軽く押しして、ランプが点灯します。そして、「+」「-」を押すことで、保温温度を設定します。保温温度が設定できた後、3回点滅してから、保温に切り替わります。

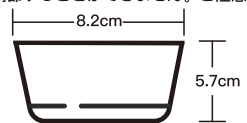

各部の名称

※「発酵」モードの場合、発酵終了後、保温機能に切り替わらず、スタンバイモードに入ります。よろしくご了承ください。

※デフォルトに設定された保温温度は80℃です。保温開始後、ディスプレイには「b」と表示されます。6時間経過すると、ブザーが3回鳴り、保温が終了します。

※保温時間は設定できません。

※保温温度の調節範囲は40℃～100℃です。「+」「-」ボタンを押して、1℃単位で保温温度を調節します。押し続けると、5℃単位で早送りできます。

※保温を停止するには、「切替/取消」ボタンを押してください。再度保温するには、「保温」ボタンを押してください。

●「魚介」機能の操作を例として、説明します。

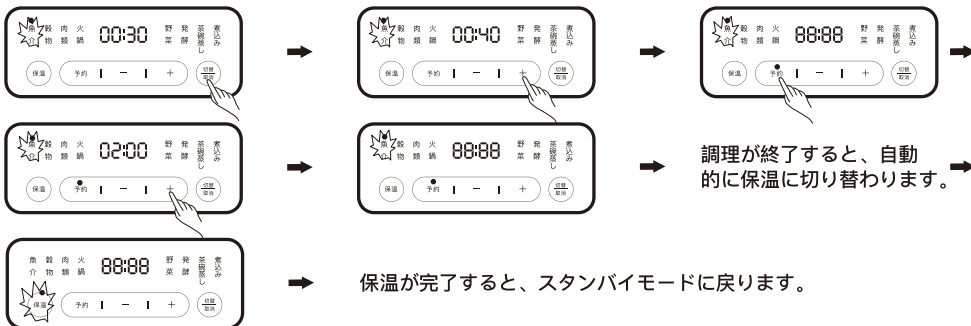

●ヒント：

- ①、運転中に、調理モードを切り替えるには、まずは、「取消」ボタンを長く押ししてください。そして、「切替」ボタンを押して、調理モードを変更できます。
- ②、2段プレートを使用して調理する場合、必要に応じて、調理時間を適当に延長してください。また、大きな食材を調理する場合、再下段に載せるのをおすすめします。
- ③、熱が均等にいきわたるように、食材をできるだけ薄く下準備してください。
- ④、冷凍食品を十分に解凍してから、調理してください。
- ⑤、具材に合わせて、調理時間を適当に調節してください。
- ⑥、ディスプレイには「E3-」と表示される場合、水タンクに水不足で、水を追加する必要があります。そして、5分内、水を追加する場合、停止する前の調理モードで運転し続けます。

●蒸し時間は目安です。材料の状態を見ながら加減してください。

調理時間表目安

機能	初期設定の調理時間/火力/温度	設定可能な調理時間/火力/温度	予約可能時間	保温時間
魚介	30分	25～40分	最大24時間	6時間
穀物	45分	40～60分	最大24時間	6時間
肉類	35分	30～45分	最大24時間	6時間
火鍋	H3	H1～H3	—	—
野菜	25分	20～35分	最大24時間	6時間
発酵	45℃/7時間 (デフォルト設定の時間と温度はヨーグルト作りに使用されます。)	温度：40℃～65℃ タイマー：6～20時間	—	—
茶碗蒸し	22分	20～25分	最大24時間	6時間
煮込み	55分	45～60分	最大24時間	6時間
保温	80℃	40℃～100℃	—	6時間

※ご自宅で一般的なヨーグルトを作れば、約6～12時間の発酵が必要です。発酵時間は好みに合わせて調整できます。長い発酵時間はより酸味の強いヨーグルトを作ります。

※「火鍋」モードを選択すると、「+」「-」を押すことで、火力を調節できます。H1: 弱、H2: 中、H3: 強。デフォルトの加熱時間は2時間です。

※調理中も火力を変更できます。

ご使用の前に

初めてお使いになるときは

取り外しができるすべての部品を温水と洗剤で洗浄します。よくすすいで、乾燥させます。水タンク内は湿らせた布で拭きます。

ご注意

水タンクを水に浸して洗浄しないでください。

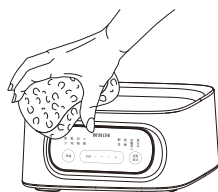

設置について



禁止

壁や家具などから30cm以上はなして使用してください。

● 蒸気または熱で壁や家具を傷め、変色・変形の原因になります。

注意

● 安定した台の上などに置いてください。

● 前方および側面の片方は解放するように設置してください。

● 右図はあくまで目安であり、熱に弱いものなどはより離れた場所に置かれることをおすすめします。

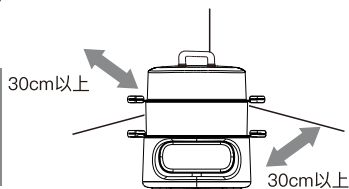

使いかた

1、水タンクに水を入れます。

① 本体を安定した平らなところに設置します。



注意

壁や家具の近くで使わないでください。蒸気で壁や家具を傷めたり、変色・変形の原因になります。

② 水タンクに水を入れます。

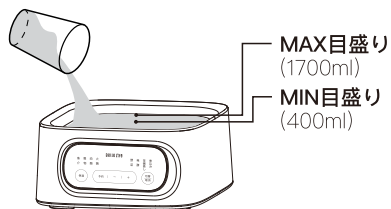

水は、水タンクのMIN目盛り以上、MAX目盛り以下の間にしてください。

空だき、水のあふれの原因になります。

水の使用量は、食品の種類と調理時間によって異なります。調理中に水の追加が必要となる場合があります。

(満水ライン: 2300ml)

注意

● 空だきをしないでください。

● 水は使うたびに新しい水を入れてください。

使いかた

2、プレートセットして固定します。



プレートを水タンクの上ののせます。

注意

- 傾いたりしないように本体にきちんとセットしてください。

3、食材をプレートに載せます。



プレート

4、フタをします。

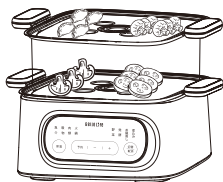

- プレートを1段で使用する場合

「プレート1」を使用してください。

- プレートを2段で使用する場合

2段使用するとき、スチームバスケットをプレート1にセットして、プレート2をスチームバスケットの上の載せて使用してください。

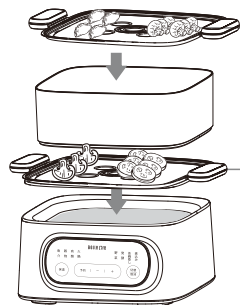

プレート2

プレート1

注意

プレート・フタは傾けてセットしないでください。
プレートとフタの間からもれてやけどの原因になります。

5、電源プラグをコンセントに差し込みます。

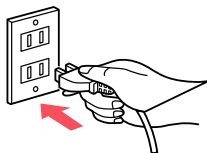

6、調理をはじめます。



- 材料や”調理時間表目安”に合わせた調理時間を設定します。
- 調理中に、「切替/取消」ボタン以外のボタンを押すことができなくなります。
- 水がなくなると、蒸気が出なくなり、ディスプレイには「E3」と表示され、調理を続けることができなくなります。
- P8ページの「水を追加するとき」の説明に沿って水を加えてください。
- 設定した時間前に調理を止めたいときは、「切替/取消」ボタンを押してください。

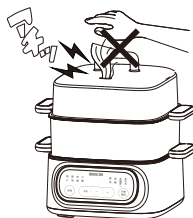

注意

調理中はフタやプレートが高温になりますので注意してください。
フタの蒸気口に顔を近づけたり手をかざしたりしないでください。やけどの原因になります。

使いかた

7、調理を終了します。

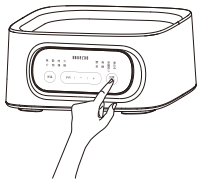

設定した時間になると、調理が終了して、自動に保温に切り替わります。保温を取り消したい場合は、「切替/取消」ボタンを押してください。

●調理中に水タンクの水がなくなると、安全装置がはたらいて通電が止まり通電ランプが消灯します。水を追加して調理を再開してください。水を追加する場合は製品や材料が熱くなっていますのでミトンを使用してください。

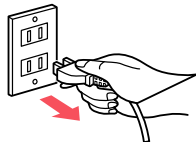

8、電源プラグをコンセントから抜きます。

9、材料をプレートから取り出します。

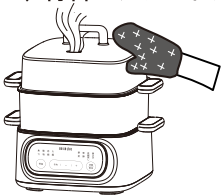

フタを取り、調理した材料をプレートから取り出します。

注意

- プレートやフタに触れるときはミトンを使用してください。
- フタを開けるときは大量の蒸気が出るのでやけどに注意してください。
- フタについた水滴に注意してください。

10、ご使用後は

製品が十分に冷めてからお手入れします。

蒸しあがりที่ไม่十分な場合は、必要に応じて水を追加し、再度調理を延長してください。

「使いかた」(5~8ページ)をご覧ください。

水を追加するときは

- ① 「切消」ボタンを押して、電源をオフにします。そして、電源プラグをコンセントから抜きます。
- ② フタの蒸気口から蒸気が出なくなってから、フタをはずします。
- ③ プレートを一段ずつ取りはずします。
 - (小さい器など不安定なものは、プレートから取り出してから、スチームバスケット、プレートははずしてください。)
- ④ プレートを取りはずし、中に溜ったお湯を捨てます。
 - 溜ったお湯は水タンクに入れないでください。塗膜がはがれたり臭いの原因になります。
- ⑤ 水を水タンクに追加します。
- ⑥ プレート、スチームバスケット、フタを取付けます。
- ⑦ 電源プラグをコンセントに差し込み、調理時間を設定し、調理を再開します。

注意

- 蒸し上がり直後に食材を取り出す場合は、大量の蒸気が出てきますのでご注意ください。やけどの原因となります。
- 使用中や使用直後の本体や蒸し上がりの食材に触れるときはミトンや箸等を使用してください。やけどの原因となります。
- ふたを開ける際には、取手を持って開けてください。
- プレートにたまった水や、スチームバスケット、フタに付着した水に注意してください。

後かたづけをする

- 1、電源プラグをコンセントから抜きます。
- 2、完全に冷ましてからお手入れします。

お手入れのしかた

注意 毎回ご使用後、必ずお手入れしてください。お手入れする際、必ずコンセントから電源プラグを抜き、本体が冷えてからご使用ごとにお手入れを行ってください。

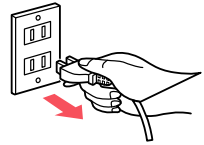

本体 【注意】 本体の丸洗いは絶対しない

①、水で濡らしてかたくしぼった布巾などで、汚れを拭き取ります。
※汚れがひどい場合は、台所用中性洗剤を使って水洗いし、乾いた布で水気を拭き取り乾燥させます。

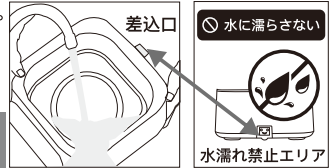

注意

本体側面の差込口部分は水に浸けたり、水をかけたりしない。万が一濡れた場合は、乾いた布巾で水分をふき取り、乾かしてください。

②、スチームクッカーを利用して、高温で水を沸かし、水蒸気を生成します。高温で水が蒸発すると、水中のミネラルが析出し、水垢が生成されやすくなります。付着した水垢（カルシウムやミネラルの堆積物）を取り除くには、以下の方法をお試しください。



A、酢を使用する方法:

- ・スチームクッカーの水タンクから水を抜きます。
- ・タンク内に白酢と水を1: 1の比率で混ぜた溶液を注ぎます。水タンクの底面が完全に覆われるように注ぐことが重要です。
- ・溶液を入れたタンクを放置し、約30分間酢の作用に時間を与えます。
- ・タンク内の水垢が溶けたら、酢の溶液を捨てます。
- ・タンクを流水で洗い、水垢や酢の臭いを取り除きます。必要に応じて、やわらかいスポンジや歯ブラシを使用して汚れをこすります。

B、専用の洗剤を使用する方法:

- ・水垢を効果的に取り除くために設計されていて、市場で販売している専用の洗剤を使用します。
- ・洗剤の使用法に従い、タンク内に注ぎ、指示に従って操作します。
- ・タンク内の水垢が取り除かれたら、洗剤をよく洗い流し、タンクを乾かします。

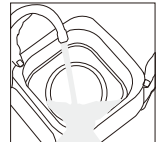

フタ、プレート、スチームバスケット

フタ、プレート、スチームバスケットが取り外し可能なので、すべて水洗いできます。

注意

みがき粉・ベンジン・シンナー・漂白剤化学そうきん・金属たわし・硬いたわしなどは使わない。
→変色や変形の原因になります。

電源プラグ

水洗いできません。

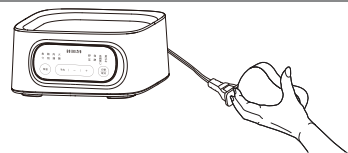

- ゴミやほこりは定期的に乾いた布で拭き取ります。

別売り部品

お買い上げのショップに連絡して、お求めください。

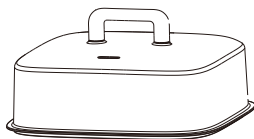

フタ



スチームバスケット



プレート



ガラス保存容器 (170ml)

製品仕様

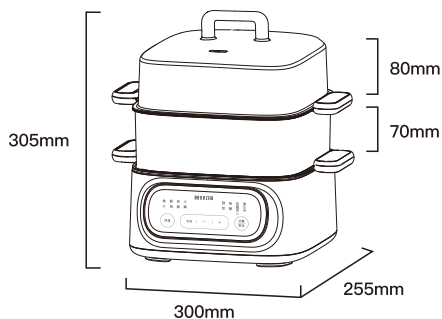

注意

※ 商品改良のため、本製品の仕様やデザインは予告なく変更されることがあります。
※ この製品を使用できるのは日本国内のみで、海外では使用できません。

製品名	BelleLife マルチスチームクッカー
品番	MS-25ZG01
定格電圧	AC100V
定格周波数	50/60Hz
消費電力	1000W
定格容量	9.3L
重量	1.86kg
サイズ	300*255*305mm
プレート内径	220mm
コードの長さ	1m
セット内容	本体、フタ、プレート*2、スチームバスケット*1、電源コード、レシピブック、ガラス保存容器 (170ml)、取扱説明書 (保証書付)
保証期間	お買い上げ日から1年間 (本体)
生産国	中国

保管のしかた

- 長期間保管される場合は、本体の汚れをしっかりと拭き取り、水気が残らないように十分乾燥させてください。
- 袋に入れ、購入時に入っていた箱などに入れて、直射日光の当たらない、高温多湿を避けた結露しない場所で保管してください。
- 子供や幼児の手の届かない所で保管してください。

放棄のしかた

- 自治体のゴミの廃棄方法に従って廃棄してください。

こんなときは

故障かなと思ったときは、修理の依頼をされる前に、下記のことをお調べください。

こんなときは		調べるところ	解決策
蒸気が出てこない		水タンクに水は入っていますか?	水タンクに水をいれてください。
		電源プラグはコンセントに確実に差し込まれていますか?	電源プラグをコンセントへ差し込んでください。
材料が十分蒸しあがらない		材料を入れすぎていませんか?	食材の量を調整してください。
		材料が重なっていませんか?	材料が重ならないようにならべてください。
		必要に応じて水を追加し、調理を延長してください。	
途中で通電ランプが消える		水がなくなっていないですか?	水を追加してください。
ディスプレイにはEと数字が表示される	エラーコード:E0-	短絡	使用を中止し、お買い上げのショップにご相談ください。
	エラーコード:E1-	センサーの開回路が原因となる。	使用を中止し、お買い上げのショップにご相談ください。
	エラーコード:E3-	温度が高すぎる。または、水不足だ。	電源を抜き、本体の熱が十分に冷めてから、冷水をMAXの位置まで入れ電源を再度入れお試してください。
	エラーコード:E4-	製品の不良だ。	使用を中止し、お買い上げのショップにご相談ください。

長期間ご使用のマルチスチームクッカーは定期的な点検をお願いします。

- ・電源コードが異常に熱い。
- ・電源コードが深い傷などがある。
- ・電源コードを動かすと通電したりしなかったりする。
- ・そのほか異常や故障がある。



このような症状が出た、発見したときは、すぐに使用を中止してください。

アフターサービス

- 1、保証書の内容のご確認と保管のお願い；
- 2、保証期間はご購入日より1年間；
購入日から1年以内に規格内の正常な使用状態で故障した場合、無償修理&交換をいたします。
注文番号のご提供が必要です。製品本体の修理または同等品の交換に限らせていただきます。
中古品、個人転売品、誤操作による破損などは、保証対象外となります。よろしくご了承ください。

カスタマーサポートセンター

TEL: 044-201-1689

bellelife@godone.co.jp

受付時間：平日 10:00-12:00

(土・日・祝日除く) 13:00-17:00

※お問い合わせの際は、製品名・品番・注文番号をご提供の上、ご連絡ください。

※電話通話がつながりにくくなった場合に、メールにてご連絡ください。

休日でも24時間以内に返信させていただきます。

BelleLife

ベルライフ

製品保証書

購入日から1年以内に規格内の正常な使用状態で故障した場合、無償修理 & 交換をいたします。

注文日が判る注文番号の提示が必要です。

製品本体の修理または同等品の交換に限らせていただきます。中古品、個人転売品、誤操作による破損は、保証対象外となります。

「注文番号」メモ欄：

果動株式会社

BelleLife商品部

〒210-0001神奈川県川崎市川崎区本町2-11-24グレイス川崎102室