

取扱説明書

保証書付

真空パック機

品番 BL-01

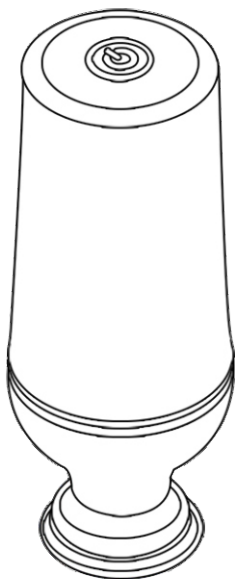

・この取扱説明書は「BL-01」用です。

(※ "BL-01" は本体品番)

- ・ご使用前にこの取扱説明書をよくお読みになり、正しくお使いください。
- ・お読みになった後は、いつでも見られるところに大切に保管してください。

家庭用

・業務用としてご使用にならないでください。

はじめに

この度、**BelleLife**真空パック機をお買い上げいただき、誠にありがとうございます。
この製品は、真空保存袋/真空衣類圧縮袋/ワインストッパー/真空キャニスターなどと組み合わせご使用いただけます。

- 「安全上のご注意」をご使用前に必ずお読みください。
- 保証書付きで、お買い上げ日から1年間品質保証が付いていますので、本書を大切に保管してください。



もくじ

注意事項	2
製品仕様	3
付属品	3
各部の名前	4
知っておいていただきたいこと	5-6
使いかた	7
故障かな?と思ったら	8
消耗品/別売品について	9
アフターサービス	10
保証書	11



注意事項

※ここに示した項目は、製品を安全に正しくお使いいただき、お使いになる人や他の人への危害や財産への損害を未然に防止するためのものです。必ず守ってください。



- ・本品は一時保存用です。長時間の保存に使用しないでください。
- ・高温の食品を入れる際は、あら熱を取ってから入れてください。
- ・液体を入れないでください。
- ・空気を抜く際は平らな場所で使用してください。
- ・本体を水に入れたり、水をかけたり丸洗いをしないでください。
- ・強く引っ張ったり、尖った物を入れたりしないでください。
- ・重いものを入れたり、詰めすぎたりしないでください。
- ・直射日光・高温多湿の場所を避けて、使用・保管してください。
- ・お手入れには、シンナー、ベンジンみがき粉、たわし、化学ぞうきんなどは使用しないでください。
- ・脱気密封または密封した保存ものをそのままオープンで使用しないでください。
- ・真空保存袋は火のそばに置かないでください。
- ・乳幼児の手の届かない場所で使用・保管してください。
- ・破損した場合、直ちに使用を停止してください。
- ・火や熱源のそばに置かないでください。
- ・本来の用途以外に使用しないでください。
- ・修理技術者以外は、分解・修理・改造しないでください。
- ・本商品は家庭用の真空パック器です。業務用としては使用しないでください。

製品仕様

仕様

製品名	BelleLife真空パック機
品番	BL-01
電源	AC100V 50/60Hz
リチウム電池	1200mAh
吸気性能	-60 Kpa
サイズ	150*57mm
重量	195g

付属品

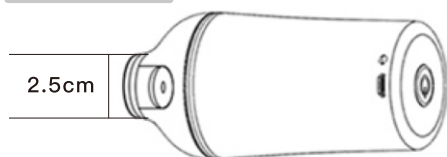

圧縮ポンプ（本体）×1台

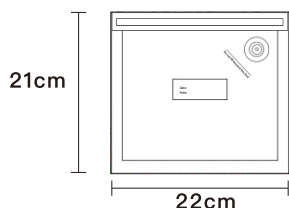

真空保存袋(21cm×22cm)×6枚
(※専用保存袋が繰り返し使用可能です。)



充電ケーブル1本

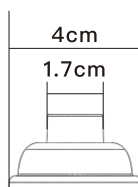

交換用吸引盤×1個

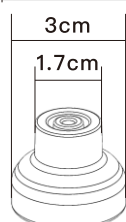

シリカゲル吸引盤×1個

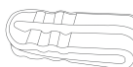

スライダ×1個



取扱説明書×1冊

※交換用吸引盤（透明な吸引盤）：付属の真空保存袋と組み合わせご使用いただけます。食品などの保存用です。

※シリカゲル吸引盤：衣類の収納など大きな収納袋（別売り）を利用する際にシリカゲル吸引盤をご利用されるのをおすすめします。

各部の名前

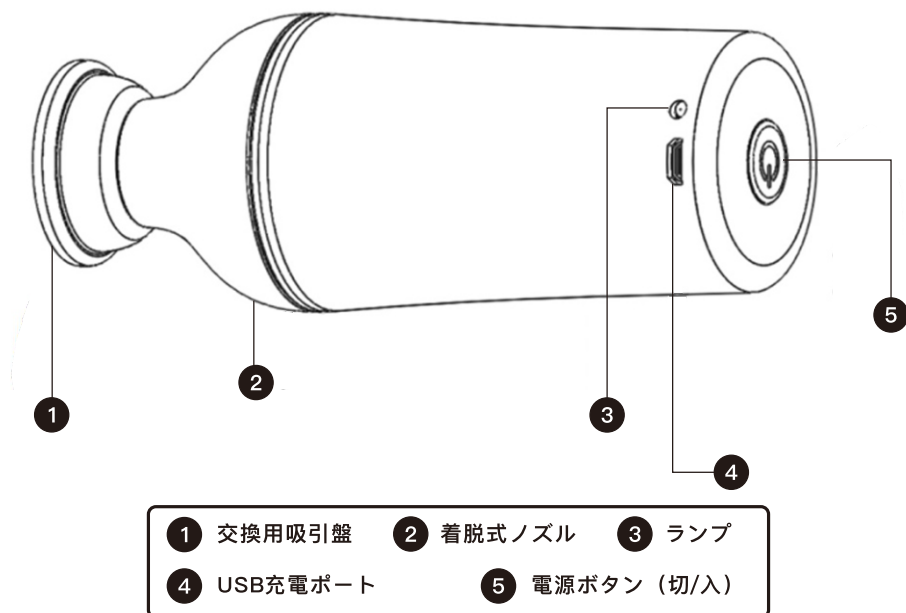

※充電中、ランプが赤に点灯されます。充電完了、ランプが緑に点灯されます。

ご使用できる袋について

内容物と目的により、それぞれ最適な袋は異なります。

包装する食品の種類や内容物、また真空包装後に加熱殺菌や冷凍保管する場合など、用途に応じた袋の選定が必要です。

お知らせ

- 本製品での脱気密封は、JIS規格における真空「通常の大気圧より低い圧力の気体で満たされた空間内の状態」となります。
- ※ この製品には、殺菌作用はありません。食品を脱気密封(密封)したからといって「いつまでも大丈夫」と過信しないで、できる限り早めにお召上がりください。
- ※ いろいろな食品を混ぜて脱気密封(密封)しないでください。脱気密封(密封)するときは、必ず同一の食品にしてください。

知っておいていただきたいこと

次のようなものは脱気密封しない

水分の多いもの	水分の多い野菜や果物 漬物など	■ 水分が吸引されて脱気口から本体内部に入り、故障の原因になります。
とがったもの鋭利なもの	カニ、エビなど	■ 真空保存袋に穴があいて空気が入る原因になります。
かた崩れしたり割れやすいもの	キノコ類、ご飯、パン ポテトチップスなどの スナック菓子など	■ 脱気中にかた崩れしたり、割れる原因になります。

- 上記のものは、脱気密封できませんが脱気をしないで密封することはできます。
ただし、カニやエビなどのとがったものや鋭利なものは、真空保存袋に穴があくことがあります。

■ 肉、魚の保存について

- 肉、魚は冷凍してから脱気密封します。
- 魚は内臓を取り除きます。
- 冷凍しないで脱気密封する場合は、ペーパータオルなどで包み水分を吸収させてから脱気密封します。
- 調理前のハンバーグやギョウザなどは、ラップに包んでから脱気密封します。

■ 野菜、果物の保存について

- ブロccoli、とうもろこし、グリーンアスパラなどは、新鮮なうちに一度茹で冷めたあと、ペーパータオルなどで水分を吸収させてから脱気密封します。
- リンゴなどは、皮をむいてから脱気密封します。

—ご使用上の注意—

- ※ 野菜や果物は呼吸をしており、ガスが発生します。
- ※ 調理をしていない状態で脱気密封すると、時間の経過とともに袋がふくらんできますので調理をしてから脱気密封し、冷蔵庫や冷凍庫で保存してください。

■ 液状の食品の保存について

- カレー、シチューなどの調理物や液状の食品は、そのままでは吸い込んでしまうため脱気密封できません。
脱気密封するときは、必ず冷凍するか脱気しないで密封します。

■ その他の食品の保存について

- 小麦粉やコーヒーなどの粉末状のものは、もとのパッケージごと脱気密封します。

■ 食品以外のものを脱気密封(密封)

- 湿気から守っておきたし常備品や衣類などを脱気密封(密封)しておくこともできます。

■ 脱気密封(密封)した食品の解凍や調理について

- 冷蔵庫、常温、電子レンジ湯煎などで解凍や調理することができます。

※ 傷みやすい食品は、常温で自然解凍しないでください。

- 電子レンジで解凍や調理をする場合

電子レンジを使用する場合は、真空保存袋の破裂を防ぐため、必ず真空保存袋の角を切り空気の出入りを自由にしたあと、深皿などに入れた状態でおこないます。

※油分の多い食品は真空保存袋から取り出し、別の容器に移しかえてから電子レンジで解凍や調理をおこなってください。

※真空保存袋に入れたまま電子レンジにかけると真空保存袋が溶けたり、発火することがあります。

使いかた

ステップ1

保存したい食品を専用パック袋に入れる；



ステップ2

付属のスライダーを使って、数回左右に動かして、閉じ口をしっかりと閉める；



ステップ3

交換用吸引盤（透明な吸引盤）を本体に取り付けて、専用保存袋の空気抜き穴に合わせてセットする；

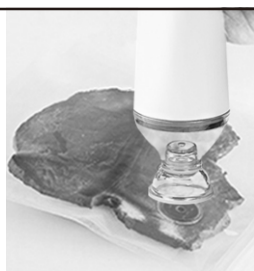

ステップ4

ボタンを押すだけで真空パックを開始する。



故障かな? と思ったら

修理を依頼する前に、次のことをお調べください。

こんなときは	調べるところ	直しかた
真空ボタンを押しても動作しない	電源スイッチは点灯していますか	真空パック機の電力が低いかどうかを確認してください。充電して確認してください
真空にならない（吸引されない）	真空保存袋が正しくセットされていない	真空パック機の先を専用パック袋の空気抜き穴に合わせてしっかりセットしてください。
	真空保存袋に穴が開いている	食材のとがった部分などで真空保存袋に穴が開く場合があります。真空保存袋を取り替えて、とがった部分をキッチンペーパーでくるむなどして、再度真空作業を開始する。
	吸気口に異物が詰まっている	吸気口から異物を取り除く
	袋が濡れている	袋の内側と開口部分の水気を、ペーパータオルなどで拭き取ってください
	水分がはみ出ている	水気のある食材を袋に入れて真空する場合は、少なくとも食材から開口部まで一定のスペースを確保し真空処理を行ってください。開口部までの必要なスペースがないと水気ははみ出て真空パックされない場合があります
真空パック後に真空保存袋が膨らむ	生の野菜や果物を真空パックしている	生の野菜や果物はガスが発生するため真空パックできません。加熱調理を行ってから真空パックする

注：一般的な故障診断・トラブルシューティング方法は上記のとおりです。その他の不具合については、カスタマーサービスにお問い合わせください。ご自身で分解・修理しないでください。

交換部品/別売品

◎交換部品

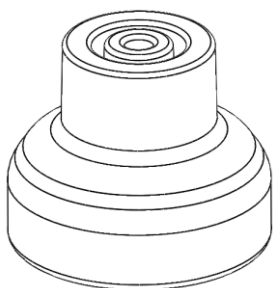

シリカゲル吸引盤

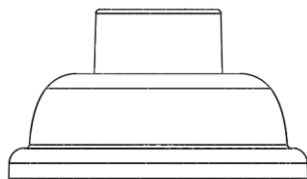

交換用吸引盤

◎別売品



真空保存袋



真空キャニスター



ワインストッパー

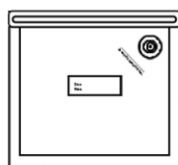

真空衣類圧縮袋

アフターサービス



twitter



www.bellelife.jp

カスタマーサポートセンター

TEL: 044-201-1689

bellelife@godone.co.jp

受付時間: 平日 10:00 - 12:00
(土・日・祝日除く) 13:00 - 17:00

※お問い合わせの際には、製品名・品番・注文番号を提供の上、ご連絡ください。

※電話通話がつながりにくくなった場合に、メールにてご連絡ください。休日でも24時間以内に返信させていただきます。

製品保証書

BelleLife

ベルライフ

製品保証書

購入日から1年以内に規格内の正常な使用状態で故障した場合、無償修理 & 交換をいたします。

注文日が判る注文番号の提示が必要です。

製品本体の修理または同等品の交換に限らせていただきます。中古品、個人転売品、誤操作による破損は、保証対象外となります。

「注文番号」メモ欄：

果動株式会社

BelleLife商品部

〒210-0001 神奈川県川崎市川崎区本町2-11-24 グレイス川崎 102