

RGMT

SDV AUTOMATIC WATCH

THIS TIMEPIECE IS EQUIPPED WITH A SELF-WINDING MECHANICAL AUTOMATIC MOVEMENT. IT DOES NOT NEED A BATTERY. IT IS POWERED BY THE MOTIONS OF THE USER'S OWN WRIST DURING THE WEAR OF THE WATCH. YOU MAY ALSO CHOOSE TO WIND THE WATCH MANUALLY.

FOR MORE DETAILS ON OPERATING THIS TIMEPIECE PLEASE REFER TO THE ENCLOSED BOOKLET OR VISIT : IM.RGMT.CO

VOL. 1.12 EN DE

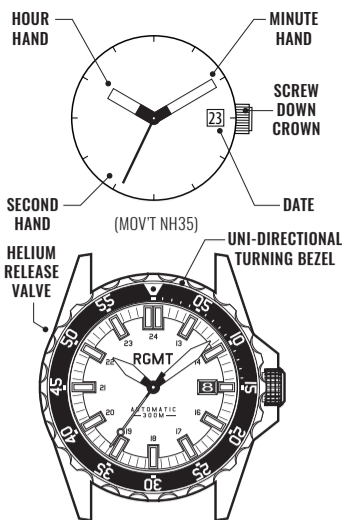

PLEASE READ THE FOLLOWING BEFORE UNSCREWING THE CROWN:

SCREW-DOWN CROWN

Screw-down crowns are used to ensure water resistance. **ALWAYS** be certain that your crown is securely screwed down (Position [0] is secured. Positions [1], [2] and [3] are not secured for water resistance). Do **NOT** unscrew your crown while you are in any environment where moisture is present.

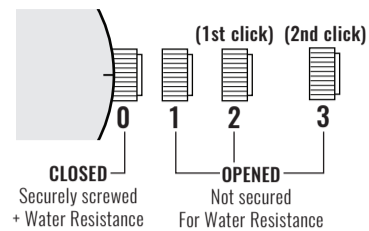

INSTRUCTION MANUAL BEDIENUNGSANLEITUNG

USING THE SCREW-DOWN CROWN

DO **NOT** PULL THE CROWN UNLESS IT IS UNSCREWED FIRST:

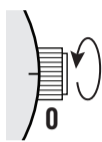

TO UNSCREW: Turn the crown anti-clockwise until it turns freely without tension. GENTLY pull the crown out to the other desired positions for watch setting (see specific operating instructions on the following pages).

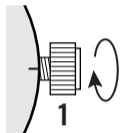

TO SCREW: Push the crown ALL THE WAY IN (towards the watch) THEN begin to turn clockwise until it is securely screwed down.

NOTE: Failure to SECURELY screw down the crown after setting the watch may affect its water resistance.

BEFORE YOU USE THIS WATCH, IT IS RECOMMENDED THAT YOU MANUALLY WIND THE MAINSPRING TO START IT MOVING.

THIS WATCH IS AN AUTOMATIC WATCH EQUIPPED WITH A MANUAL WINDING MECHANISM.

WINDING THE MAINSPRING:



1. Unscrew the crown by turning it anti-clockwise.



2. When it is in position [1], turn the crown clockwise to wind. Wind 5-10 times and it will start to move naturally after shaking slightly.



3. Push the crown in then screw it securely.

* This watch **MUST** be worn for at least 8 (Eight) hours each day to ensure it is fully wound. An automatic watch will only wind when the watch is on your wrist and your arm moves. Winding the watch by the crown will put power on the spring but not enough to allow the watch to function fully. If your watch stops overnight or loses time it means it is not being fully wound.

HOW TO SET THE TIME

1. Unscrew the crown and pull it out to position [3]-(2nd click).
2. Turn the crown clockwise to set the correct time.
3. Push the crown in then screw it securely.

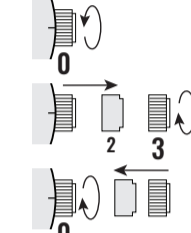

* Take a.m./p.m. into consideration when setting the hour and minute hands to the desired time.

* Always be certain that your crown is SECURELY SCREWED; this will prevent moisture from entering in.

HOW TO SET THE DATE

1. Unscrew the crown and pull it out to position [2].
2. Turn the crown anti-clockwise to set the correct date.
3. Push the crown in then screw it securely.

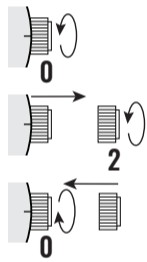

* Do not set the date between 9:00 P.M. and 4:00 A.M.

HELIUM RELEASE VALVE

This RGMT timepiece is equipped with a Helium Release Valve.

It provides functionality for professional divers operating at great depths for prolonged periods of time or under saturation.

When commercial divers operate at great depths, they often spend prolonged hours in diving bells under pressure breathing a breathing gas that contains the gases helium or hydrogen. Since helium atoms are the smallest natural gas particles found in nature, these gas atoms are able to work their way inside the watch, around any o-rings or other seals the watch may feature.

This is not a problem as long as the divers stay under pressure, but when the decompression stops during resurfacing a pressure difference builds up between the trapped gas inside the watch case and its

environment. Depending on the construction of the watch case and crystal, this effect can cause damage to the watch, such as the crystal popping off.

The helium release valve does not need any manual intervention or adjustment, it automatically releases the helium or hydrogen used in the breathing gas mix trapped inside the watch case.

Please make sure to employ the screw-down crown on your timepiece for maximum water protection.



HOW TO CHANGE THE BRACELET TO NATO STRAP

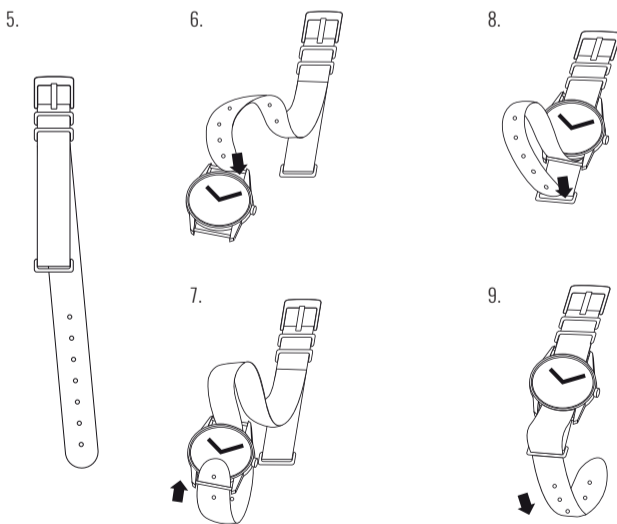
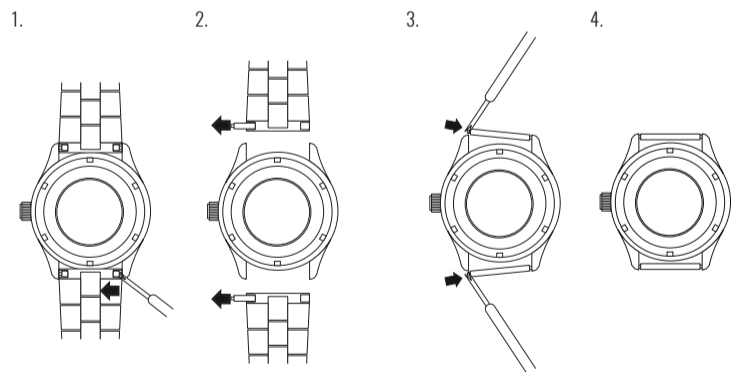

WATER RESISTANCE

Note that the water resistance chart serves only as a guide (please refer to the water resistance chart on the next page). Actual water resistance may vary depending on a number of factors including water temperature, water salinity, and use under water.

The water resistance of your timepiece may eventually be compromised over time with general wear and tear and use of your timepiece under adverse conditions.

Always remember to employ the screw down crown if available to maintain the water resistance of your timepiece. Warranty may be voided if the screw down crown has not been properly employed.

Note that you should **never** wear your watch in a jacuzzi or steam room where steam may enter the case despite the water tight seals used to protect your watch. This may cause condensation inside your watch which may effect and damage the inner workings of your watch.

WATER RESISTANCE CHART	50M/ 5ATM	100M/ 10ATM	200M/ 20ATM	300M/ 30ATM	500M/ 50ATM
SPLASH/ SHOWERING	☑	☑	☑	☑	☑
SWIMMING/ BATHING	☑	☑	☑	☑	☑
BRIEF SWIMMING/ WATER SPORTS	☒	☑	☑	☑	☑
PROLONGED SWIMMING/ FREE DIVING	☒	☒	☑	☑	☑
SCUBA DIVING	☒	☒	☒	☑	☑
PROFESSIONAL DEEP SEA DIVING	☒	☒	☒	☒	☑

RGMT

INSTRUCTION MANUAL BEDIENUNGSANLEITUNG

VOL. 1.12 EN DE

SDV AUTOMATISCHE UHR

DIESER ZEITMESSER IST MIT EINEM MECHANISCHEN AUTOMATIKWERK MIT AUTOMATISCHEM AUFZUG AUSGESTATTET. ER BENÖTIGT KEINE BATTERIE. ES WIRD DURCH DIE BEWEGUNGEN DES EIGENEN HANDGELENKS WÄHREND DES TRAGENS DER UHR AUTOMATISCH AUFGEZOGEN. SIE KÖNNEN SICH AUCH DAFÜR ENTSCHEIDEN, DIE UHR MANUELL AUFZUZIEHEN.

WEITERE EINZELHEITEN ZUR BEDIENUNG DIESER ZEITMESSERS FINDEN SIE IN DER BELIEBIGEN BRÜSCHÜRE ODER UNTER:

IM.RGMT.CO

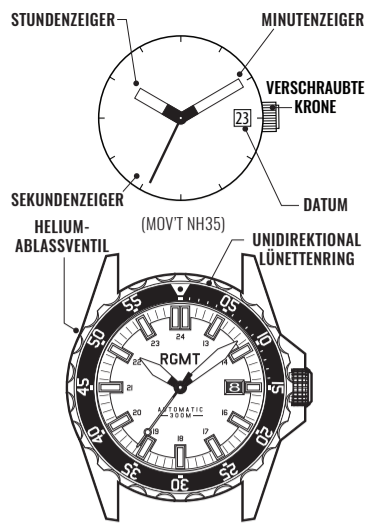

LESEN SIE BITTE FOLGENDES, BEVOR SIE DIE KRONE AUFSCHRAUBEN:

VERSCHRAUBTE KRONE

Verschraubte Kronen werden verwendet, um die Wasserbeständigkeit zu gewährleisten. Achten Sie **IMMER** darauf, dass Ihre Krone fest verschraubt ist (Position [0] ist gesichert. Die Positionen [1], [2] und [3] sind nicht wasserdicht gesichert). Schrauben Sie Ihre Krone **NICHT** ab, wenn Sie sich in einer Umgebung befinden, in der Feuchtigkeit vorhanden ist.

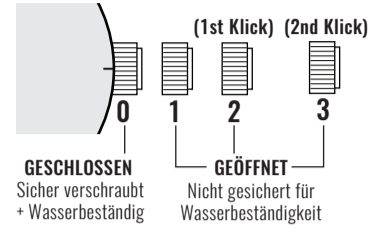

VERWENDUNG DER VERSCHRAUBTEN KRONE

ZIEHEN SIE DIE KRONE NUR, WENN SIE ZUERST AUFGESCHRAUBT IST:

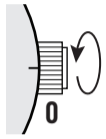

ZUM LÖSEN: Drehen Sie die Krone gegen den Uhrzeigersinn, bis sie sich ohne Spannung frei dreht. Ziehen Sie die Krone zur Einstellung der Uhr vorsichtig in die anderen gewünschten Positionen heraus (siehe spezielle Bedienungsanleitung auf den folgenden Seiten).

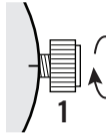

ZUM VERSCHRAUBEN: Drücken Sie die Krone ganz hinein (in Richtung der Uhr) und drehen sie dann im Uhrzeigersinn, bis sie fest verschraubt ist.

HINWEIS: Wenn die Krone nach dem Einstellen der Uhr nicht sicher verschraubt wird, kann die Wasserdichtigkeit der Uhr beeinträchtigt werden. 1

BEVOR SIE DIESE UHR BENUTZEN, EMPFEHLEN WIR IHNEN, DIE AUFZUGSFEDER MANUELL.

BEI DIESER UHR HANDELT ES SICH UM EINE AUTOMATISCHE UHR MIT HANDAUFZUG.

AUFZIEHEN DER TRIEBFEDER



1. Schrauben Sie die Krone durch Drehen gegen den Uhrzeigersinn ab.



2. Wenn sie sich in Position [1] befindet, drehen Sie die Krone zum Aufziehen im Uhrzeigersinn. Ziehen Sie die Krone 5-10 Mal auf und sie beginnt sich nach leichtem Schütteln von selbst zu bewegen.



3. Drücken Sie die Krone hinein und schrauben Sie sie fest. 2

* Diese Uhr MUSS täglich mindestens 8 (acht) Stunden lang getragen werden, um sicherzustellen, dass sie vollständig aufgezogen ist. Eine Automatikuhr wird nur aufgezogen, wenn die Uhr am Handgelenk getragen wird und sich der Arm bewegt. Das Aufziehen der Uhr durch die Krone bringt zwar Kraft auf die Feder, aber nicht genug. 3

EINSTELLEN DER UHRZEIT

1. Schrauben Sie die Krone ab und ziehen Sie sie auf Position [3]-(2nd Klick) heraus.
2. Drehen Sie die Krone im Uhrzeigersinn, um die korrekte Zeit einzustellen.
3. Drücken Sie die Krone hinein und schrauben Sie sie festest. 4

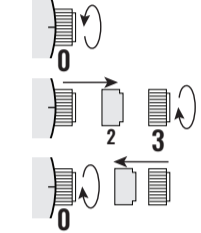

* Berücksichtigen Sie Vormittags/Nachmittags, wenn Sie den Stunden- und Minutenzeiger auf die gewünschte Zeit einstellen.
* Achten Sie immer darauf, dass Ihre Krone **SICHER VERSCHRAUBT** ist; dies verhindert das Eindringen von Feuchtigkeit. 4

EINSTELLEN DES DATUMS

1. Krone aufschrauben und auf Position [2] herausziehen.
2. Drehen Sie die Krone gegen den Uhrzeigersinn, um das korrekte Datum einzustellen.
3. Drücken Sie die Krone hinein und schrauben Sie sie fest.

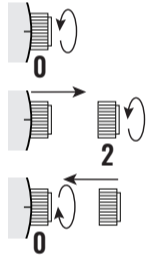

* Stellen Sie das Datum nicht zwischen 21.00 Uhr und 4.00 Uhr ein. 5

HELIUM-ABLASSVENTIL

Dieser RGMT-Zeitmesser ist mit einem Helium-Ablassventil ausgestattet.

Es bietet Funktionen für Berufstaucher, die in großen Tiefen über längere Zeiträume oder unter Sättigung arbeiten.

Wenn kommerzielle Taucher in großen Tiefen arbeiten, verbringen sie oft über längere Stunden in Taucherglocken unter Druck und atmen ein Atemgas ein, das die Gase Helium oder Wasserstoff enthält. Da Heliumatome die kleinsten in der Natur vorkommenden Gasteilchen sind, können diese Gasatome den Weg ins Innere der Uhr, um O-Ringe oder andere Dichtungen der Uhr herum finden.

Dies ist kein Problem, solange die Taucher unter Druck bleiben, aber wenn die Dekompression während des Wiederauftauchens aufhört, baut sich 6

ein Druckunterschied zwischen dem eingeschlossenen Gas im Inneren des Uhrgehäuses und seiner Umgebung auf. Abhängig von der Konstruktion des Uhrgehäuses und des Uhrglases kann dieser Effekt zu Schäden an der Uhr führen, z.B. zum Abspringen des Uhrglases.

Das Helium-Ablassventil benötigt keine manuellen Eingriffe oder Einstellungen, es gibt automatisch im Atemgasgemisch enthaltenes Helium oder Wasserstoff ab, das im Inneren des Uhrgehäuses eingeschlossen ist.

Bitte stellen Sie sicher, dass die verschraubte Krone Ihres Zeitmessers für maximalen Wasserschutz verwendet wird.

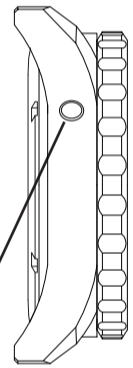

SEITENANSICHT

WIE MAN DAS ARMBAND AUF NATO STRAP

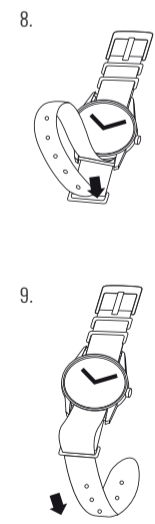
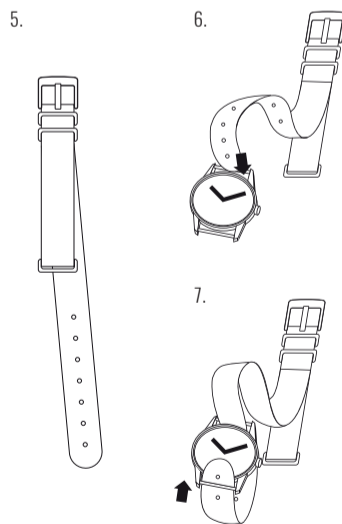
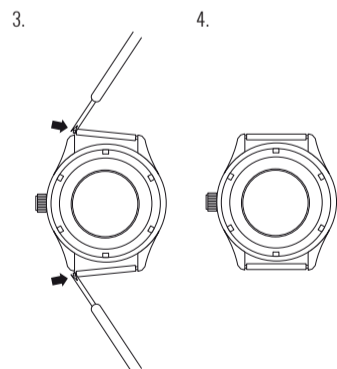
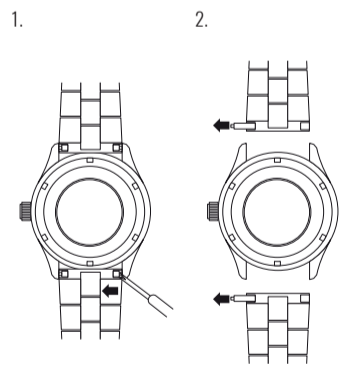

WASSERFESTIGKEIT

Beachten Sie, dass die Wasserfestigkeitstabelle nur als Anhaltspunkt dient (siehe die Wasserfestigkeitstabelle auf der nächsten Seite). Die tatsächliche Wasserfestigkeit kann in Abhängigkeit von einer Reihe von Faktoren wie Wassertemperatur, Wassersalzgehalt und Verwendung unter Wasser variieren.

Die Wasserfestigkeit Ihres Zeitmessers kann im Laufe der Zeit durch allgemeine Abnutzung und die Verwendung Ihres Zeitmessers unter ungünstigen Bedingungen beeinträchtigt werden..

Denken Sie immer daran, die verschraubte Krone, falls vorhanden, zu verwenden, um die Wasserfestigkeit Ihres Zeitmessers zu erhalten. Die Garantie kann erlöschen, wenn die verschraubte Krone nicht richtig eingesetzt wurde.

Beachten Sie, dass Sie Ihre Uhr **niemals** in einem Whirlpool oder Dampfraum tragen sollten, wo trotz der wasserdichten Dichtungen, die zum Schutz Ihrer Uhr verwendet werden, Dampf in das Gehäuse eindringen kann. Dies kann zu Kondensation im Inneren Ihrer Uhr führen, die das Innenleben Ihrer Uhr.

WASSERFESTIGKEITS TABELLE	50M/ 5ATM	100M/ 10ATM	200M/ 20ATM	300M/ 30ATM	500M/ 50ATM
SPRITZEN/ DUSCHEN	☑	☑	☑	☑	☑
SCHWIMMEN/ BADEN	☑	☑	☑	☑	☑
KURZES SCHWIMMEN/ WASSERSPORT	☒	☑	☑	☑	☑
LANGES SCHWIMMEN/ FREITAUCHENG	☒	☒	☑	☑	☑
GERÄTE-TAUCHEN	☒	☒	☒	☑	☑
PROFESSIONELLES TIEFSEETAUCHEN	☒	☒	☒	☒	☑