

RGMT

**INSTRUCTION MANUAL
BEDIENUNGSANLEITUNG**



VOL. 1.38 EN DE

**BATTLEDRESS
ROYAL BRITISH LEGION
LIMITED EDITION
CHRONOGRAPH WATCH**

**THIS TIMEPIECE IS EQUIPPED WITH A
SWISS MADE CHRONOGRAPH MOVEMENT.**

**FOR MORE DETAILS ON OPERATING THIS TIMEPIECE
PLEASE REFER TO THE ENCLOSED BOOKLET OR VISIT :**

IM.RGMT.CO

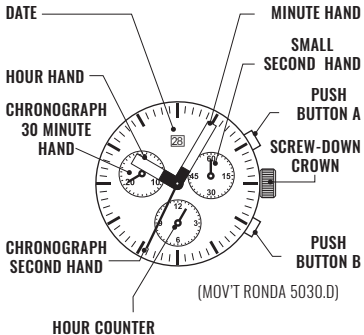

PLEASE READ THE FOLLOWING BEFORE UNSCREWING THE CROWN:

SCREW-DOWN CROWN

Screw-down crowns are used to ensure water resistance. **ALWAYS** be certain that your crown is securely screwed down (Position [0] is secured. Positions [1], [2] and [3] are not secured for water resistance).

Do **NOT** unscrew your crown while you are in any environment where moisture is present.

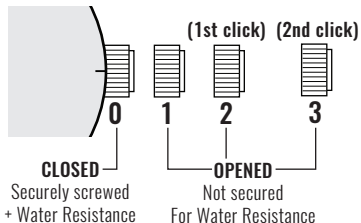

USING THE SCREW-DOWN CROWN

DO **NOT** PULL THE CROWN UNLESS IT IS *UNSCREWED* FIRST:

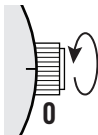

TO UNSCREW: Turn the crown anti-clockwise until it turns freely without tension. GENTLY pull the crown out to the other desired positions for watch setting (see specific operating instructions on the following pages).

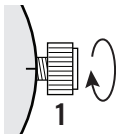

TO SCREW: Push the crown ALL THE WAY IN (towards the watch) THEN begin to turn clockwise until it is securely screwed down.

NOTE: Failure to SECURELY screw down the crown after setting the watch may affect its water resistance.

HOW TO SET THE TIME

1. Pull out the crown to the position **[3]**-**(2nd click)**.
(the watch stops).
2. Turn the crown until you reach the correct time.
3. Push and screw down crown back in the position **[0]**.

HOW TO SET THE DATE

1. Pull out the crown to the position **[2]**-**(1st click)**.
(the watch continues to run).
2. Turn the crown until the correct date appears.
3. Push and screw down crown back in the position **[0]**.

Please note: The date can be changed during the date changing phase between approx. 9:00 PM and 12:00 PM; please note that the date must be set to the date of the following day as in this case the automatic date changing does not occur at midnight.

STOPWATCH FUNCTION

- The stopwatch measures up to 12 hours.

STANDARD MEASUREMENT

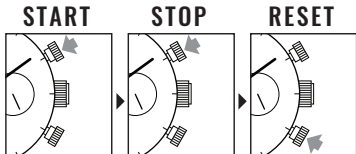

ACCUMULATED ELAPSED TIME MEASUREMENT

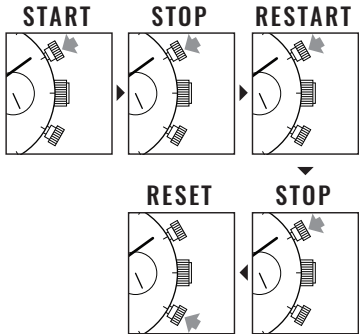

Restart and stop of the stopwatch can be repeated by pressing the button **A**.

SPLIT TIME MEASUREMENT

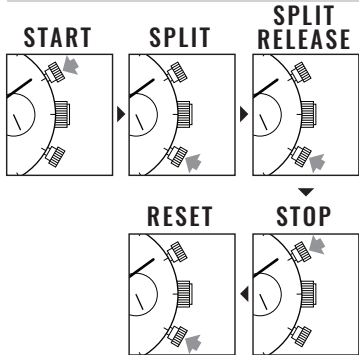

Measurement and release of split time can be repeated as many times as necessary by pressing the button **B**.

ADJUST THE CHRONOGRAPH HANDS TO ZERO POSITION

Example:

One or several chronograph hands are not in their correct zero positions and have to be adjusted (e.g. following a battery change).

1. Unscrew and pull out the crown to position **[3]**-**(2nd click)**. (all chronograph hands are in their correct or incorrect zero position).

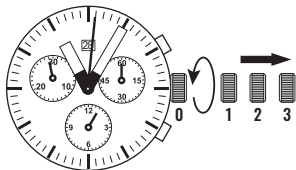

2. Keep push-buttons **A** and **B** depressed simultaneously for at least 2 seconds (the second counter hand rotates by 360° → corrective mode is activated).

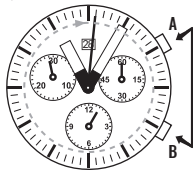

3. Adjusting the second counter hand:
Single step, push button **A** once
Continuous. push & hold button **A** long



To adjusting the next hand push button **B**



4. Adjusting the minute counter hand (position 9h):
Single step, push button **A** once
Continuous. Push & hold button **A** long



Push the crown back and screw down in the position [0] to terminate the chronograph hands adjustment.

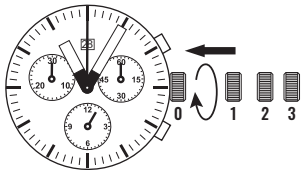

WATER RESISTANCE

The water resistance indicated on your timepiece serves only as a guide. Actual water resistance may vary depending on a number of important factors including temperature, water salinity, and actual use under water.

The water resistance of your timepiece may eventually be compromised over time with general wear and tear and the use of your watch under adverse conditions.

Always remember to employ the screw down crown (if available) to maintain the water resistance of your timepiece. Warranty may be voided if the screw down crown has not been properly employed.

Note that you should **NEVER** wear your watch in a jacuzzi, hot shower or steam room where steam may enter the case despite the watertight seals used to protect your watch.

The steam may cause condensation inside your watch, which may affect and damage the inner workings of your watch – which would also not be covered by the warranty.

HOW TO ATTACH THE STRAPS

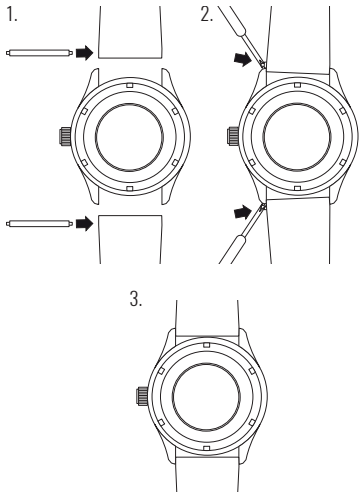

HOW TO CHANGE THE STRAPS TO NATO STRAP

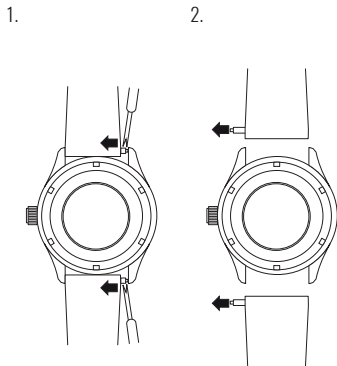

3.

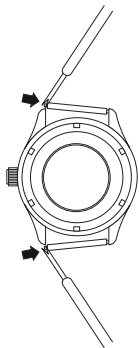

5.

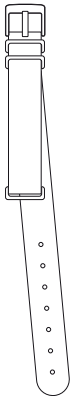

6.

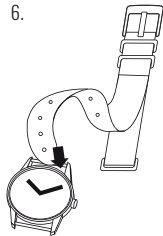

8.

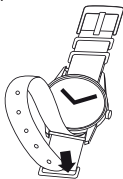

4.

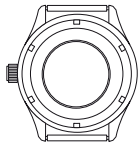

7.

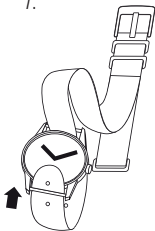

9.



RGMT

**INSTRUCTION MANUAL
BEDIENUNGSANLEITUNG**



VOL. 1.38 EN DE

**BATTLEDRESS
ROYAL BRITISH LEGION
LIMITED EDITION
CHRONOGRAPH UHR**

**DIESE UHR IST MIT EINEM AUSGESTATTET
SWISS MADE CHRONOGRAPH BEWEGUNG.**

**WEITERE EINZELHEITEN ZUR BEDIENUNG DIESES ZEITMESSERS
FINDEN SIE IN DER BEILIEGENDEN BROSCHÜRE ODER UNTER:**

IM.RGMT.CO

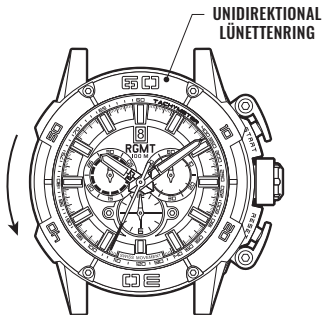
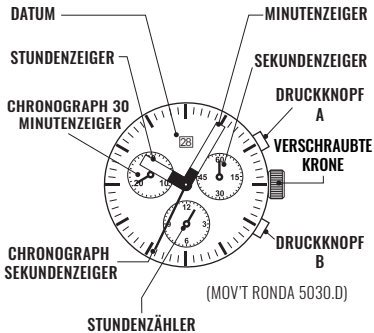

LESEN SIE BITTE FOLGENDES, BEVOR SIE DIE KRONE AUFSCHRAUBEN:

VERSCHRAUBTE KRONE

Verschraubte Kronen werden verwendet, um die Wasserbeständigkeit zu gewährleisten. Achten Sie **IMMER** darauf, dass Ihre Krone fest verschraubt ist (Position [0] ist gesichert. Die Positionen [1], [2] und [3] sind nicht wasserdicht gesichert). Schrauben Sie Ihre Krone **NICHT** ab, wenn Sie sich in einer Umgebung befinden, in der Feuchtigkeit vorhanden ist.

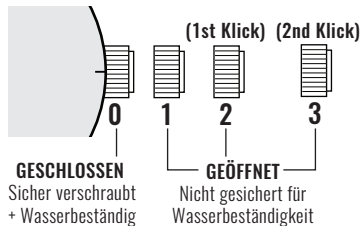

VERWENDUNG DER VERSCHRAUBTEN KRONE

ZIEHEN SIE DIE KRONE NUR, WENN SIE ZUERST *AUFGESCHRAUBT* IST:

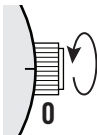

ZUM LÖSEN: Drehen Sie die Krone gegen den Uhrzeigersinn, bis sie sich ohne Spannung frei dreht. Ziehen Sie die Krone zur Einstellung der Uhr vorsichtig in die anderen gewünschten Positionen heraus (siehe spezielle Bedienungsanleitung auf den folgenden Seiten).

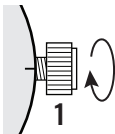

ZUM VERSCHRAUBEN: Drücken Sie die Krone ganz hinein (in Richtung der Uhr) und drehen sie dann im Uhrzeigersinn, bis sie fest verschraubt ist.

HINWEIS: Wenn die Krone nach dem Einstellen der Uhr nicht sicher verschraubt wird, kann die Wasserdichtigkeit der Uhr beeinträchtigt werden.

EINSTELLEN DER ZEIT

1. Ziehen Sie die Krone bis zur Position [3]-**(2. Klick)** heraus. (die Uhr bleibt stehen).
2. Drehen Sie die Krone, bis Sie die richtige Zeit erreicht haben.
3. Drücken Sie die Krone wieder in die Position [0] zurück.

EINSTELLEN DES DATUMS

1. Ziehen Sie die Krone bis zur Position [2]-**(1. Klick)** heraus. (die Uhr läuft weiter).
2. Drehen Sie die Krone, bis das korrekte Datum erscheint.
3. Drücken Sie die Krone zurück in die Position [0].

Bitte beachten Sie: Das Datum kann während der Datumsänderungsphase zwischen ca. 21:00 Uhr und 12:00 Uhr geändert werden; bitte beachten Sie, dass das Datum auf das Datum des folgenden Tages gesetzt werden muss, da in diesem Fall die automatische Datumsumstellung nicht um Mitternacht erfolgt.

STOPPUHR-FUNKTION

- Die Stoppuhr misst bis zu 12 Stunden.

STANDARDMESSUNG

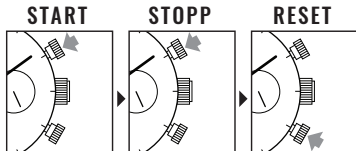

MESSUNG DER KUMULIERTEN VERSTRICHENEN ZEIT

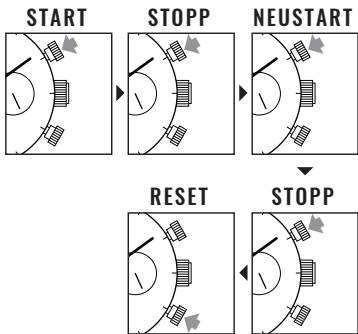

Neustart und Stopp der Stoppuhr können durch Drücken der Taste **A** wiederholt werden.

ZWISCHENZEITMESSUNG

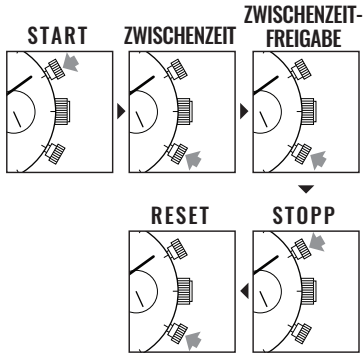

Die Messung und Freigabe der Zwischenzeit kann durch Drücken der Taste **B** so oft wie nötig wiederholt werden.

DIE CHRONOGRAPHENZEIGER AUF DIE NULLPOSITION EINSTELLEN

Beispiel:

Ein oder mehrere Chronographenzeiger befinden sich nicht in ihren korrekten Nullpositionen und müssen nachgestellt werden (z.B. nach einem Batteriewechsel).

1. Schrauben Sie die Krone ab und ziehen Sie sie in Position **[3]**-**(2. Klick)** herausziehen. (alle Chronographenzeiger sind in ihrer korrekten oder falschen Nullposition).

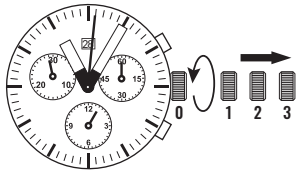

2. Halten Sie die Drücker **A** und **B** gleichzeitig mindestens 2 Sekunden lang gedrückt (der zweite Zählerzeiger dreht sich um 360° → der Korrekturmodus ist aktiviert).

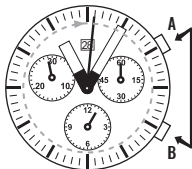

3. Einstellen des zweiten Zählerzeigers:
Einzelschritt, Drücker **A** einmal drücken.
Drücker **A** lange drücken und halten



Zum Einstellen des nächsten Zeigers Drücker **B** drücken



4. Einstellen des Minutenzählerzeigers (Position 9h):
Einzelschritt, Drücker **A** einmal drücken. Drücker **A** lange drücken und halten



Drücken Sie die Krone zurück und schrauben Sie sie in die Position [0], um die Einstellung der Chronographenzeiger beenden.

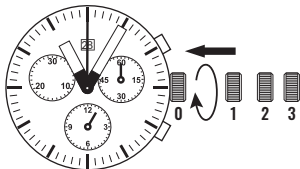

WASSERFESTIGKEIT

Die auf Ihrem Zeitmesser angezeigte Wasserfestigkeit dient nur als Richtlinie.

Die tatsächliche Wasserdichtigkeit kann in Abhängigkeit von einer Reihe wichtiger Faktoren wie Temperatur, Wassersalzgehalt und der tatsächlichen Verwendung unter Wasser variieren.

Die Wasserdichtigkeit Ihres Zeitmessers kann im Laufe der Zeit durch allgemeine Abnutzung und die Verwendung Ihrer Uhr unter ungünstigen Bedingungen beeinträchtigt werden.

Denken Sie immer daran, die verschraubte Krone (falls vorhanden) zu verwenden, um die Wasserdichtigkeit Ihres Zeitmessers zu erhalten. Die Garantie kann erlöschen, wenn die verschraubte Krone nicht richtig benutzt wurde. Beachten Sie, dass Sie Ihre Uhr **NIEMALS** in einem Whirlpool, einer heißen Dusche oder einem Dampfbad tragen sollten, wo trotz der zum Schutz Ihrer Uhr verwendeten wasserdichten Dichtungen Dampf in das Gehäuse eindringen kann.

Der Dampf kann zu Kondensation im Inneren Ihrer Uhr führen, was das Innenleben Ihrer Uhr beeinträchtigen und beschädigen kann - was ebenfalls nicht von der Garantie abgedeckt wäre.

WIE MAN DAS ARMBAND BEFESTIGT

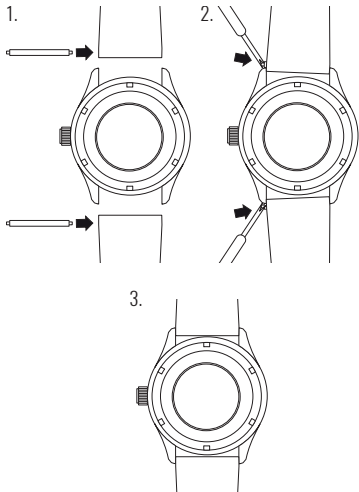

WIE ÄNDERN SIE DIE STRAPS AUF NATO STRAP

1.

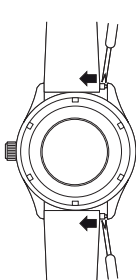

2.

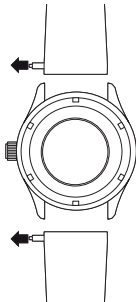

3.

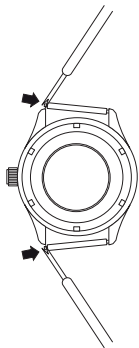

5.

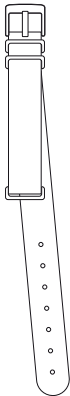

6.

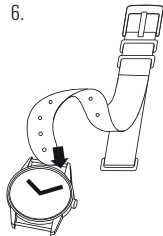

8.

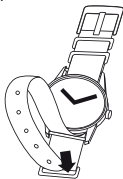

4.

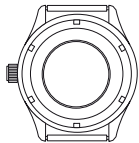

7.

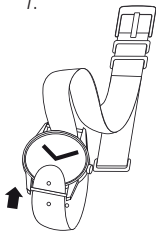

9.

