



COOAU



D20S DUAL DASH CAM

Driving recorder

FCC Statement

FCC Statement

This device complies with Part 15 of the FCC Rules. Operation is subject to the following two conditions:

- (1) This device may not cause harmful interference, and
- (2) This device must accept any interference received, including interference that may cause undesired operation.

FCC CAUTION: Any changes or modifications not expressly approved by the party responsible for compliance could void user's authority to operate the equipment.

NOTE: This equipment has been tested and found to comply with the limits for a Class B digital device, pursuant to Part 15 of the FCC Rules. These limits are designed to provide reasonable protection against harmful interference in a residential installation. This equipment generates, uses and can radiate radio frequency energy and, if not installed and used in accordance with the instructions, may cause harmful interference to radio communications. However, there is no guarantee that interference will not occur in a particular installation. If this equipment does cause harmful interference to radio or television reception, which can be determined by turning the equipment off and on, the user is encouraged to try to correct the interference by one or more of the following measures:

- Reorient or relocate the receiving antenna.
- Increase the separation between the equipment and receiver.
- Connect the equipment into an outlet on a circuit different from that to which the receiver is connected.
- Consult the dealer or an experienced radio/TV technician for help.

FCC Radiation Exposure Statement:

This equipment complies with FCC radiation exposure limits set forth for an uncontrolled environment.

This equipment should be installed and operated with minimum distance 20cm between the radiator and your body.

FCC ID: 2AYHB-D50

CONTENT

ENGLISH ————— 01 — 37

日本語 ————— 40 — 75

CONTENT

1. Packing List -----	1
2. Tips -----	2
3. Camera Overview -----	3
4. Screen Overview -----	6
5. Getting Started -----	8
6. Basic Operations -----	12
7. Specifications -----	37
8. Warranty & Support -----	37

1. Packing List

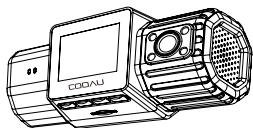

COOAU D20S Dual
Dash CamX1



Car ChargerX1



Suction Cup MountX1



USB Cable(11.81ft)X1



User ManualX1

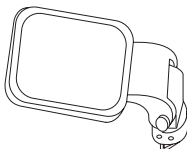

Adhesive bracketX1

2. Tips

2.1 Super Capacitor

1. COOAU D20S dash cam adopts built-in super capacitor, which is only for emergency file back up and setting saving and has a longer service life than a common battery.
2. Once the power supply is disconnected, the super capacitor won't provide constant power to support the normal operation of the camera. So, if you cut off the power, the camera will power off immediately, which is a normal situation.
3. When you connect the cam to the power supply, the camera will automatically turn on and start recording.

2.2 Indicator Lights

1. The blue light is the power indicator and will remain on when the cam is turned on. The light will turn off when the camera is power off.
2. The red light is the video indicator which will flash while the cam is recording and will turn off when video recording is paused.

2.3 First Boot

1. If you turn on the camera for the first time or every time you restore the cam to default settings, it will jump directly into the settings, namely language setting, time setting and speed unit setting.
2. If the micro SD card is not inserted, which prompts you to insert a card.
3. If the card is inserted, the cam will jump to an interface which prompt you to format the micro SD card.

2.4 Use of SD Card

1. Please format the Micro SD card to exfat or FAT32 in computer

- and then format it on dash cam before use.
- The Micro SD card should be formatted every 1-2 weeks to maintain good read/write performance.

2.5 Auto Overwrite

The camera will automatically overwrite the locked files once the "emergency file" folder reaches 40% of the card capacity. Please regularly transfer important videos to your PC or other devices.

3. Camera Overview

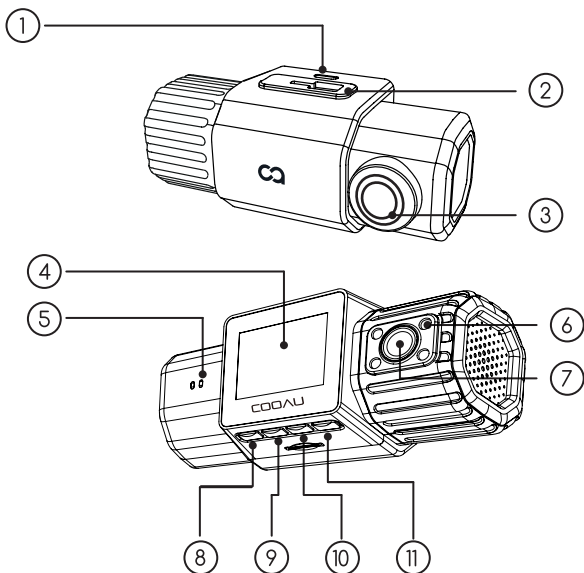

NO.	Name	Description
1	Micro USB Charging Port	USB port for charging or transferring files.
2	Mount Slot	Connects to the suction cup mount.
3	Front Camera Lens	Front camera for capturing the road ahead.
4	LCD Screen	1.5 inch LCD screen.
5	Indicator	Flashing Red: Recording; Steady Blue:Charging.
6	IR LED Lights	4 IR lights enhances the night vision in car.
7	Inside Camera Lens	Inside camera for recording in-car situation.
8	Power/Emergency/ Menu/ Back Button	<p>1.Long Press It to Power ON/ OFF.</p> <p>2.Under Video Mode: (1)Recording: Short press it to manually lock files to reserve important videos during recording; (2)No Recording: Short press it to go to menu.</p> <p>3.Under Menu Mode: Short press it to return to the previous menu.</p>

9	Photograph Mode/Up/ Delete Button	<p>Under Video Mode: Short press it to enter photo mode;</p> <p>Under Photo Mode: Short press it to start photographing;</p> <p>Under Navigation Menu: Short press it to select upward;</p> <p>While Viewing Files: Short press it to delete files.</p>
10	Display Option/Down Button	<p>Under Video/Photo Mode: Short press it to select different display options: Front Camera, Inside Camera, PIP Front Full Screen, PIP Inside Full Screen;</p> <p>Under Navigation Menu: Short press it to select downward.</p>
11	OK/Pause/Play/Video Mode Button	<p>Confirm option;</p> <p>Under Video Mode: stop/ start the video recording;</p> <p>While Viewing Files: play/ pause the video;</p> <p>Under Photo Mode: press it to go back to video mode.</p>

4. Screen Overview

4.1 Recording Mode

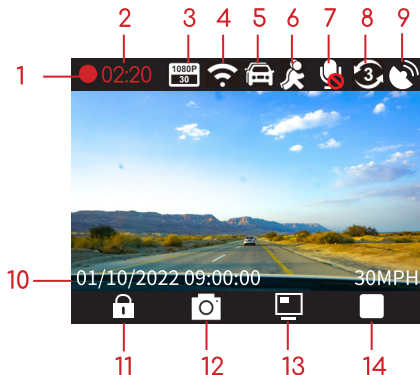

1. Recording	8. Loop Recording Interval
2. Recording Time	9. GPS: Strong GPS Signal No GPS Signal
3. Video Resolution	10. Current Date/ Time/Speed
4. WiFi is ON/OFF	11. Emergency Recording
5. Parking Mode is ON/OFF	12. Snapshot
6. Motion Detection is ON/OFF	13. Display Option Switching
7. Sound Recording is ON/OFF	14. Pause Recording

4.2 No Recording Mode



1. Remaining recording time of the card	3. Sound Recording
2. Menu	4. Recording Video

4.3 Menu Mode

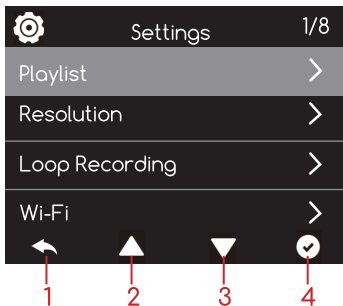

1. BACK	2. UP	3. DOWN	4. OK
---------	-------	---------	-------

5. Getting Started

5.1 Insert a memory card

The precautions of SD card(Not included):

- 1) Class10, SDHC, TF card.256GB max supported.
- 2) We suggest that you should chose a TF card from famous brands, such as Samsung or Toshiba. We do not suggest Sandisk.
- 3) There are many fake cards in the current market. Every card has its limited times of writing and deleting. If there is something wrong with the card after a long time use, it is quite normal. Change to another new qualified card.

How to insert a Memory Card.

- 1) Please insert the micro SD card as the following picture shows. (Pay attention not to insert in a wrong way or the card will get stuck and break the cam.)
- 2) Gently press the card inward and is will pop out.

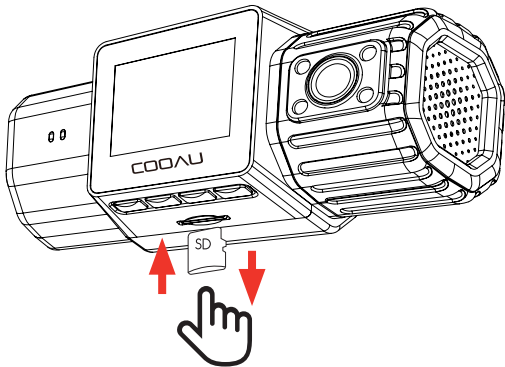

5.2 Format a Memory Card

To format the Micro SD card correctly

- 1) Format the Micro SD card on your computer to FAT32;
- 2) Press power button to enter menu; if the dash cam is recording video, press OK button to stop the recording first;
- 3) Press Down button to choose the "Format Memory Card" option, press OK to Format.

NOTE

- 1) Please use a genuine Micro SD memory card from 32GB to 256GB with a speed rating of class 10 or above.
- 2) Please format the SD card to FAT32 on the dash cam first. If you don't know how to format it on computer, please contact us (support-us@cooau.com) for more information and help.
- 3) Ideally, the Micro SD card should be formatted every 2 weeks to maximize the lifetime of the memory card.
- 4) Do not remove or insert Micro SD card when the camera is on. It may damage the card or cause data loss.

5.3 Install the Dash Cam onto the windshield

- 1) Attach the suction mount to the dash cam's mount connector, pushing it in until it is in place.

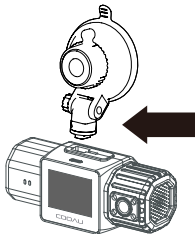

- 2) Clean the windshield using water or alcohol.
- 3) Wipe the suction cup until there is no dust on it.

- 4) Securely attach the suction mount to the windshield and rotate the locking clamp on the mount 90° upward until it clicks.

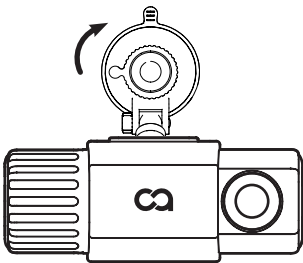

- 5) Carefully route the power cable around the windshield and tuck it under the trim.

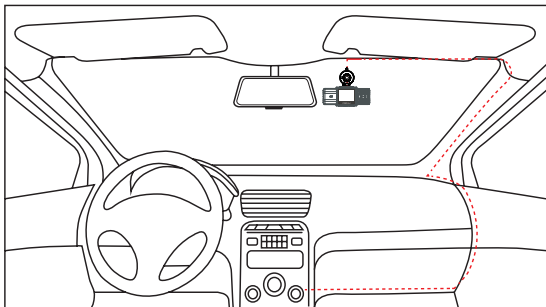

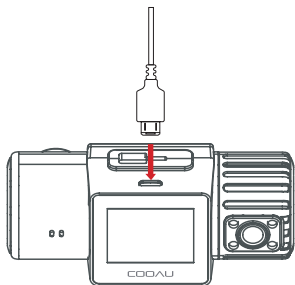

6) Connect the supplied car charger to the dash cam charging port.

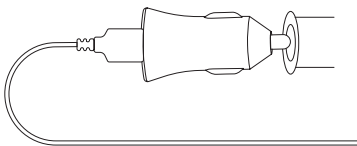

- 7) Inserting the charger into the 12V socket, 12V auxiliary power or the USB port for power.
- 8) Start the car.
- 9) The dash cam will auto power on and start recording.

6. Basic Operations

6.1 Instruction for Menu Setting

Play List: Normal Video/Emergency File/Photo

You can view the normal video, locked video and photo here.

(Please go to chapter 6.2/6.3 for detailed steps on how to view, play and delete files.)

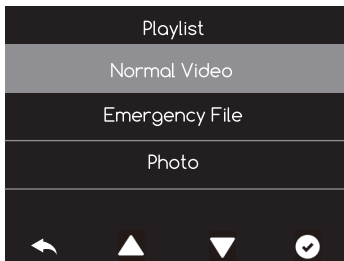

Resolution: Front camera/Cabin camera

- Default: Front camera 2560*1440P; Inside camera:1920x1080P
- You are able to set the resolution of the front and inside cameras, and the inside camera can be turned off separately.

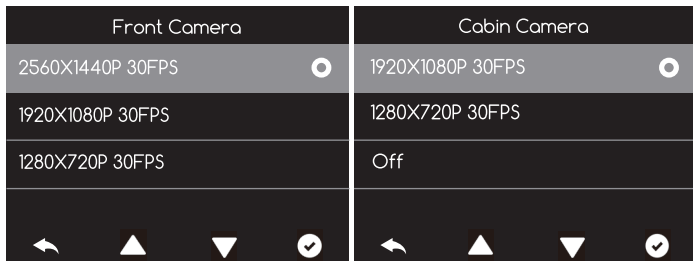

Loop Recording: 1-Minute/3-Minutes/5-Minutes (Default:3-Minutes)

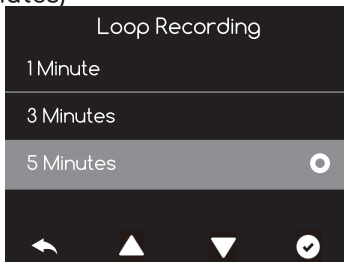

While recording, the red LED indicator and a red dot on the top left of the screen will flash. The camera will overwrite the oldest file to save the current file automatically when the card reaches its capacity. You can set the time intervals as you like.



WiFi:On/Off (Default: On)

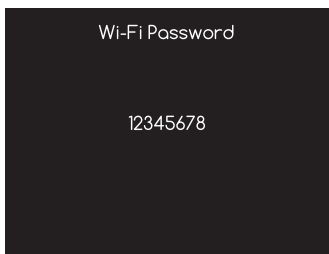
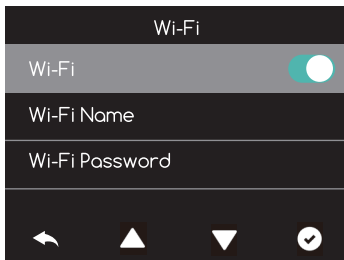

- 1) Wi-Fi name:COOAU-product series number;
- 2) Wi-Fi Password: 12345678;
- 3) This function is mainly used with the APP (Ficam).
- 4) The steps to connect WiFi:
 - (1)Turn on WiFi on the cam;
 - (2)Enter the WLAN of your phone and find the Wi-Fi named "COOAU-D20S-XXXX";
 - (3)Connect it with the Wi-Fi password:12345678.
- 5) The steps to download the App (Ficam) and connect it to your cam:
 - (1)Search"Ficam"on APP Store or Google Play and download it;
 - (2)Turn on the app and click"Connect DVR"enter the app.
 - (3)With the app connected with your cam, you can change

settings, record videos, view, download and share videos and pictures to social medias. In addition, video files with GPS information can be played on the App.

Note

- 1) After connecting your cam to the App, you can only operate the cam on your phone.
- 2) For more information on how to use the App, please go to chapter 6.2.2.

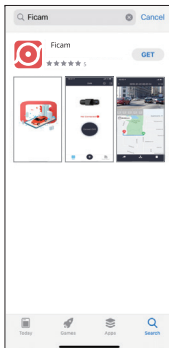

GPS: On/Off (Default: On)

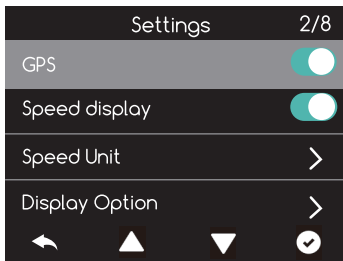

- 1) When the recorder obtains the GPS signal, the icon is white. When the GPS signal is not obtained, the icon is red.
- 2) GPS can record driving speed, latitude, longitude (coordinate) and driving route among which the speed, latitude and longitude (coordinate) are directly printed on the video as watermarking.
- 3) Turn on the driving route recording in the App ficam, and you can play back the video and view the driving route in the App ficam.

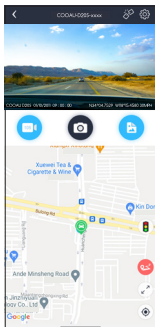

Speed Display: On/Off (Default: On)

When the program is turned on, the driving speed will be displayed in the video Stamp and screen saver, and it will not be displayed when it is turned off.

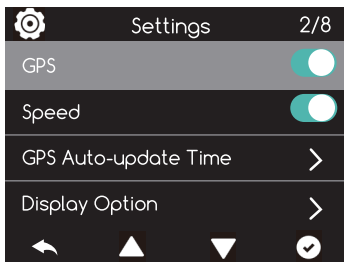

Speed Unit: KM/H,MPH (Default/MPH)

This is to set the speed unit of your car.

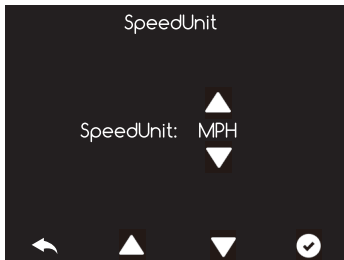

Display Option

- Front Camera/Inside Camera/PIP Front Full Screen/PIP Inside Full Screen
- Default: PIP Front Full Screen
 - 1) Front Camera- The image captured by the front cam will be displayed in full screen.

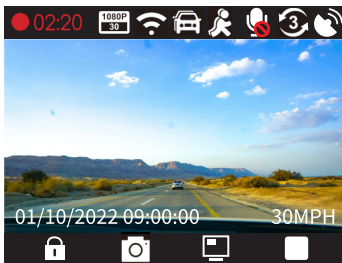

2) Cabin Camera-The image captured by the inside cam will be displayed in the full screen.



3) PIP Front Full screen-The image captured by the inside cam will be displayed in the upper left of the corner, while the image captured by the front cam will be displayed in the full screen at the same time.



- 4) PIP Inside Full Screen-The image captured by the front cam will be displayed in the upper left of the corner, while the image captured by the inside cam will be displayed in the full screen at the same time.



G-Sensor: Off/Low/Medium/High (Default:Medium)

- 1) Once the G-sensor detects collision and vibration, it will lock the current video clips to the emergency files folder automatically. The locked files won't be overwritten by loop recording. Important events will be saved and can be used as evidence.
- 2) The camera will overwrite the oldest event videos once the "emergency file" folder accumulates 40% of the card capacity. Please regularly transfer important videos to your PC or another storage location (e.g. external hard drive). To maintain good read/write performance, the micro SD card should be formatted every 1-2 weeks.
- 3) There are 3 levels of sensitivity; High, Medium, Low. We suggest

you should choose medium because high sensitivity will lead to many unnecessary video clips saved as emergency file, thus affecting the normal recording.

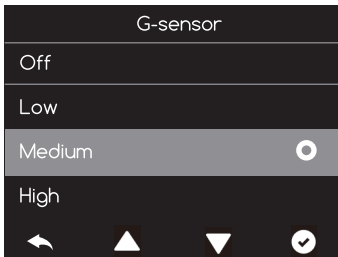

Motion Detection: Front camera /Cabin camera (Default:off)

- The dash cam detects ACC power off (car parking off), the dash cam stops recording to save the current video, close the screen and enter the parking monitoring mode.
- If the dash cam detects movement in front of the lens, then the dash cam will start recording a 30-second video, save to the normal file. (Record video process, the camera screen will not open)
- If in the dash cam in the recording process of 30 seconds of video, continue to detect objects moving in front of the lens, then the camera will continue to record video, the longest length of up to 5 minutes (the longest set length of loop recording).
- If in the process of recording 30 seconds of video, the camera does not detect any object moving in front of the lens, the camera will stop recording and re-enter the motion detection mode.

Note

- 1) In the process of recording 30 seconds video in the camera, a collision G-SENSOR was triggered, then this video will be locked and saved in the emergency file.
- 2) To achieve the motion detection function, you need to use a 3-core step-down cable (ACC, BATT, GND)
- 3) Hardwire kit not included.

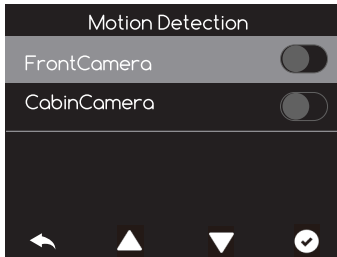

Parking Mode : On/Off (Default: Off)

- The dash cam detects ACC power off (car parking off), the camera stops recording and saves the current video, the camera shuts down into parking monitoring mode (standby mode).
- The car collision G-SENSOR is triggered, then the dash cam will start recording a 30-second lock video, the video is saved to the normal file. (The camera screen will not open during the recording video)
- If G-SENSOR continues to detect a collision during the recording of 30 seconds of video, then the dash cam will continue to record video for a maximum length of no more than 5 minutes (the maximum set length for loop recording).
- If G-SENSOR does not detect a collision during the recording of 30 seconds of video, the dash cam will automatically shut down and re-enter parking monitoring mode (standby mode) after completing 30 seconds of video recording.

Note

- 1) If a car collision occurs during the current parking process and the parking monitoring mode is triggered, then when the car restarts, the dash cam will issue a voice reminder: "The parking mode got activated while you were away". Prompt the user to view the emergency video.
- 2) The parking monitoring function requires the use of a 3-core step-down cable (ACC, BATT, GND).
- 3) When the parking monitoring function and the motion detection function are turned on at the same time, the machine will give priority to the execution of the parking monitoring function.
- 4) Hardware kit not included.

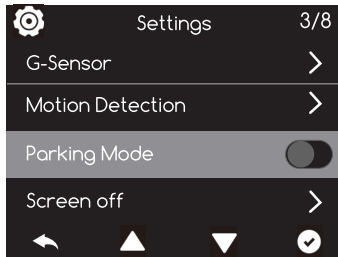

Screen Off: Off/30 Seconds/1 Minute (Default: Off)

If you do not operate the camera during setup, the screen will automatically close. The screen saver will not affect normal recording. You can press any button to return to the recording interface.

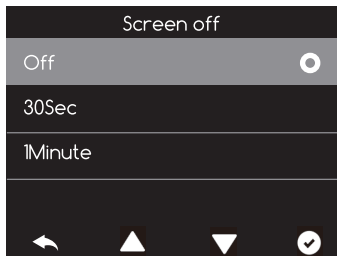

Screen Saver: Off/30 Seconds/1 Minute (Default: Off).
If you have no operation on the camera during the setting time, the screen will automatically go off. The LCD displays the time and the upper left corner displays the red dot. Screen saver will not affect the normal recording. You can press any button to return to recording interface.

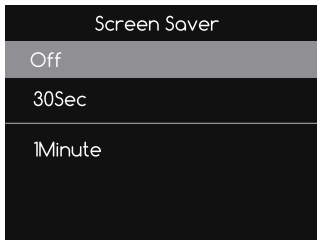

Note

- 1) When the screen off program and the screen saver program are turned on at the same time, the camera only executes the screen off program.
- 2) The screen off program needs to be turned off to execute the screen saver.

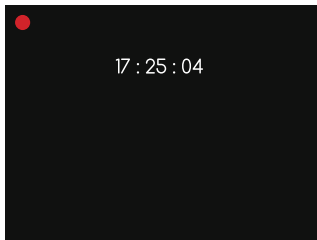

Mirror Image Correction: On/Off (Default: On)

Turn this function on and the image of the inside camera will become normal in the screen.

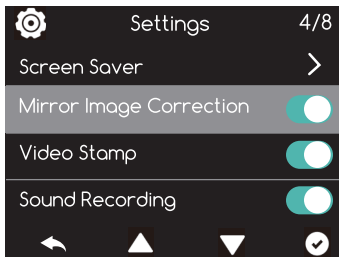

Video Stamp: On/Off. (Default: On)

If you turn it off, the COOAU, GPS information and time watermark will be removed from the videos

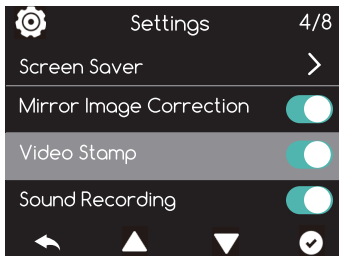

Sound Recording: On/Off. (Default: On)

Note: The camera doesn't record audio if you turn it off for the purpose of protecting your privacy.

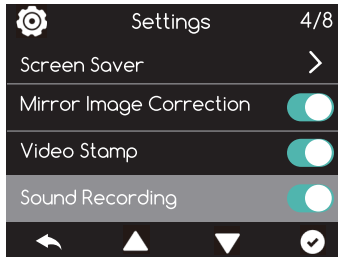

Volume Setting

- 1) Button Beep: On/Off. (Default:On)
- 2) Turn on/off the "beep" when you operate the camera.
- 3) System Volume:100%/75%/50%/off (Default:75%)
- 4) Video playback Sound:100%/75%/50%/off (Default:75%)

Note

When you turn it off, this does not affect the sound recorded by the camera itself.

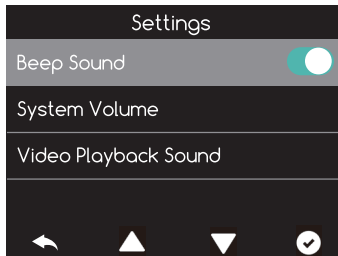

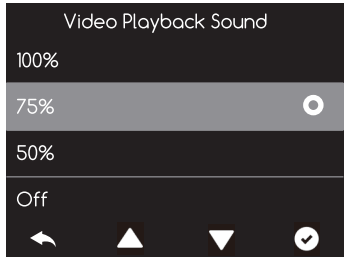
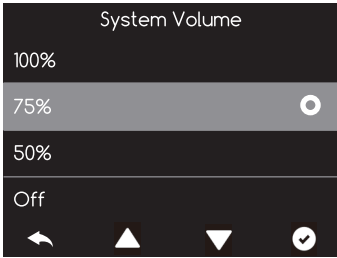

Infrared Light: On/Off/Auto(Default: Auto)

- 1) The IR light is invisible in order not to affect driving safety. The IR light helps a lot during night recording.
- 2) The images turns into white and black when Infrared LEDs is on.

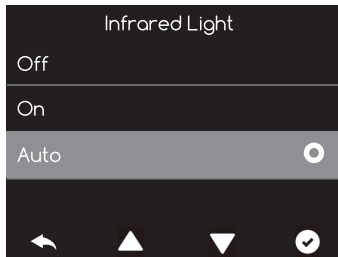

WDR: On/Off. (Default: Off)

Suitable for situations like low light or backlight, WDR is able to restore the true colors of objects to the greatest extent.

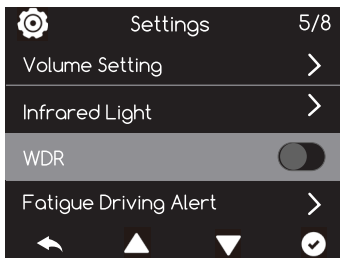

Fatigue Driving Alert: Off/1 Hour/2 Hours/4 Hours. (Default: Off)

When the time interval you set finishes, there will be a sound reminding you to get some rest after a period of driving. You can set your own fatigue driving time according to your mental condition and traffic regulations.

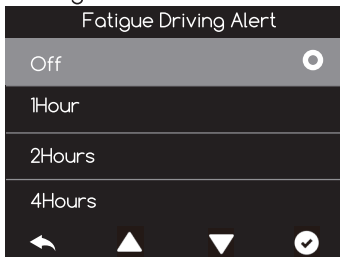

EV Setting

- +2.0,+1.7,+1.3,+1.0+0.7,+0.3,+0.0-0.3,-0.7,-1.0,-1.3,-1.7,-2.0
- When shooting the sky, water and other scenes, the image tends to be black, the image is discolored and easy to be distorted.
How to solve this problem?
- Cause analysis: in a scene that has large contrast, the camera's auto exposure function will be affected and thus causing image color change.
- Solution:it can be corrected by adjusting the EV Setting. Higher value means brighter image.

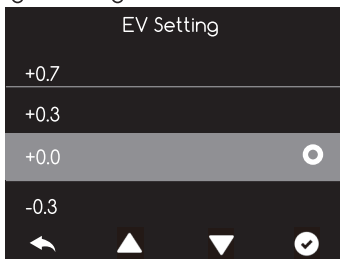

Frequency: 50Hz/60Hz. (Default: 60Hz)

Please choose the proper one according to local situation.

Note

The screen will appear horizontal stripes interference during the recording because of the wrong setting of frequency.

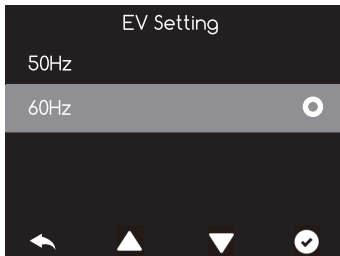

Time/Date

- 1) Press UP or DOWN button to select date and time values.
- 2) Press OK to switch to next item.
- 3) After all items are changed, press the OK button to save and exit.

Note

All the time and date setting won't be saved if you press the back button to exit.



Car Plate Stamp

- 1) Preset 9-character positions, each with the optional letter a-z and the number 0-9.
- 2) If you set your car license plate, they will be printed on videos as watermarking.

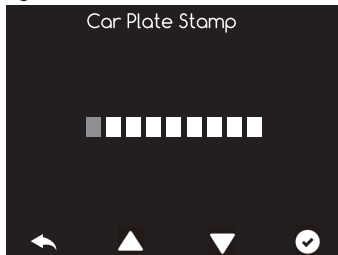

Language: English/ 日本語 /Deutsch/Français/Italiano/
Español/ 简体中文 . (Default:English)



Format Reminder: On/Off. (Default: On)

This function is to remind you to format the card regularly.

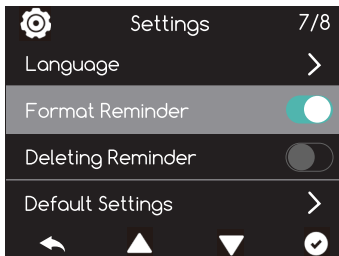

Deleting Reminder: On/Off. (Default: Off)

- 1) The camera will overwrite the oldest locked video once the emergency file accumulates 40% of the card capacity.
- 2) When the emergency file is over 30%, the camera will remind you every 5 minutes. If you turn it off, the system will overwrite automatically.
- 3) Prompt Content: Please delete locked files or save them to other device.

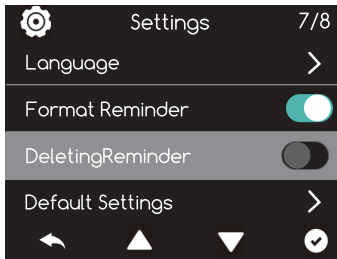

Default Settings

Pressing "OK" will restore all settings to the initial factory settings.



Format

Press "OK" to delete all data.

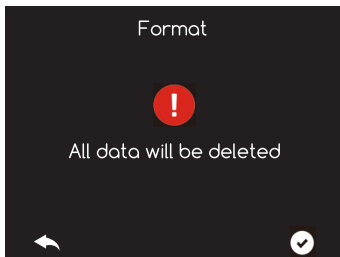

Card Information

View the storage information.

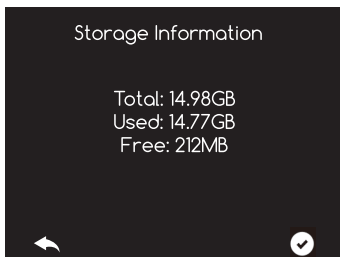

Version

View the software information.



6.2 Viewing Video/Photos

Viewing Video/Photos on the Camera

- 1) Go to "Playlist"
- 2) Press OK and UP/DOWN button to navigate to "Normal Video" / "Emergency File" / "Photo" to view and playback videos or photos on camera.
- 3) Press the UP/DOWN buttons to select the file and press "play" button to playback/pause.

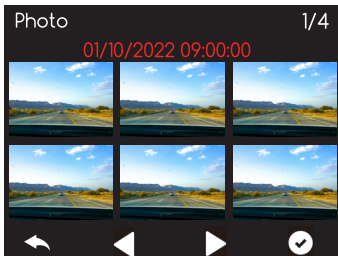

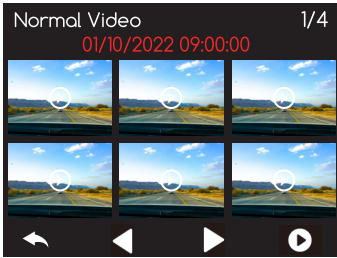

Viewing Video/Photos on the APP (Ficam)

If you want to view all files on the APP(Ficam), please follow the steps as below.

- 1) Click "Connect DVR"
- 2) Click "Enter DVR"
- 3) Click " Albums"
- 4) You can view the videos and photos on your phone.
- 5) There are "Loop", "Event" and "Photo" to choose.

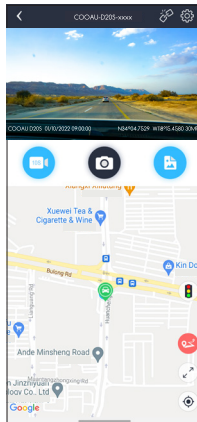

6.3 Delete Video/Photos

Delete Video/Photos on the Camera

Go to Normal file / Emergency file / Photo, playback the video on the dash cam,press delete button and choose "Yes".

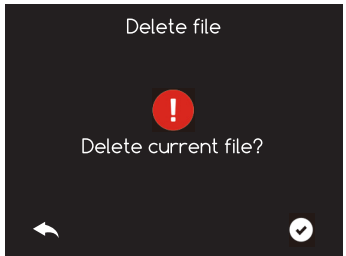
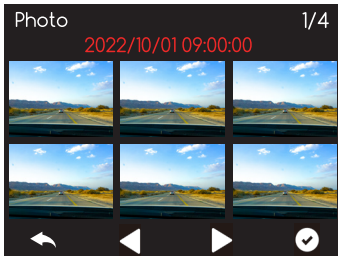
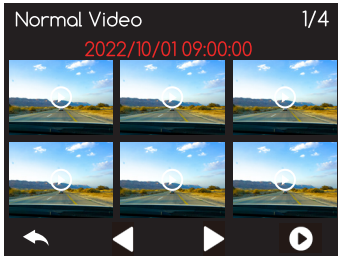

Delete Video/Photos on the APP (Ficam)

To delete files on the APP (Ficam), click the “delete” button, then click “OK”.

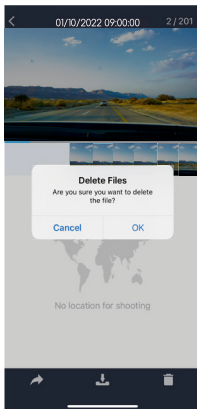

7. Specifications

Model	COOAU D20S
Display	1.5 inch LCD screen
Languages	English/ 中文 / 日本語 /Deutsch/ Français/Italiano/Español (Default: English)
Video Resolution	Front Camera: 1440P/1080P/720P Inside Camera:1080P/720P/Off
Image	JPEG format
Audio	Built-in microphone and speaker
Memory Storage	External: Micro SD Card (32GB to 256GB Card in FAT32, Class 10)
USB Port	Micro USB
Working Temperature	14° to 140°F(-10° to 60°)

8. Warranty & Support

- The COOAU D20S Dual Dash Cam comes with a full 12-month warranty.
- If you have any questions, please contact us at support-us@cooau.com, we will reply you within 12 hours.(There is time difference. So please do not worry. We will definitely get back to you as soon as we see your message).
- COOAU is firmly committed to improving our products, services, and user experience. Any constructive suggestion for the development of our products is welcomed by us.
- E-mail: support-us@cooau.com
- Thank you for choosing COOAU!



Scan 'Cooau.com' QR code
to find more information

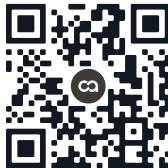

Follow @Cooau official
on Facebook

Any questions, please feel free to contact us.
(support-us@cooau.com)

目次

1. ボックスに何が入っていますか？	40
2. お知らせ.....	41
3. 製品の構成.....	42
4. 画面の概要.....	45
5. 入門.....	47
6. 基本操作.....	51
7. 製品仕様.....	74
8. 保証とアフタサービス	75

1. ボックスに何が入っていますか？

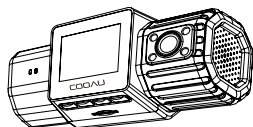

• COOAU D20S
ドライブレコーダー *1



• 電源アダプター *1

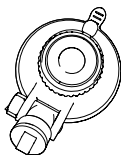

• 吸盤 *1



• Micro USB ケーブル *1



• 説明書 *1

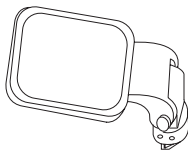

• 3M テープブラケット *1

2. お知らせ

- 1) COOAU D20S ドライブレコーダーは、緊急ファイルのバックアップと設定の保存にのみ使用されるスーパーキャパシターを内蔵しており、通常のバッテリーより長寿命を実現します。でも、電源が切断されると、スーパーキャパシターはドライブレコーダーに電力を供給することはできません。そのため、電源を切ると、本機はすぐに電源を失います。これは通常の状態です。本機を電源に接続すると、電源が自動的にオンになり、録画が開始されます。
- 2) 青色のライトは電源インジケータです。本機に電源を入れると、青色のライトが常に点灯します。電源を切ると、ライトが消えます。赤色のライトはビデオインジケータです。撮影中、赤色のライトが点滅し、ビデオの撮影が一時停止しているときは赤色のライトが消灯します。
- 3) 初めて本機の電源を入れるか、毎回デフォルト（工場出荷時の設定に戻す）設定に戻すと、言語設定、時間設定、速度単位設定などの設定に直接ジャンプします。マイクロ SD カードが挿入されていない場合は、カードを挿入するように求められます。SD カードが挿入されると、本機はマイクロ SD カードをフォーマットするように求める画面にジャンプします。
- 4) 使用前にコンピューターで MicroSD カードを FAT32 としてフォーマットしてから、本機でもう一度フォーマットしてください。良好な読み取りおよび書き込みパフォーマンスを維持するには、Micro SD カードを 1～2 週間ごとにフォーマットする必要があります。
- 5) 「緊急ファイル」フォルダ内のファイルがカード容量の 40%に達すると、本機はロックされたファイルを自動的に上書きします。重要なビデオを定期的にコンピューターまたは他のデバイスに転送してください。
- 6) アプリは予告なく仕様変更される場合があります。ご了承ください。

3. 製品の構成

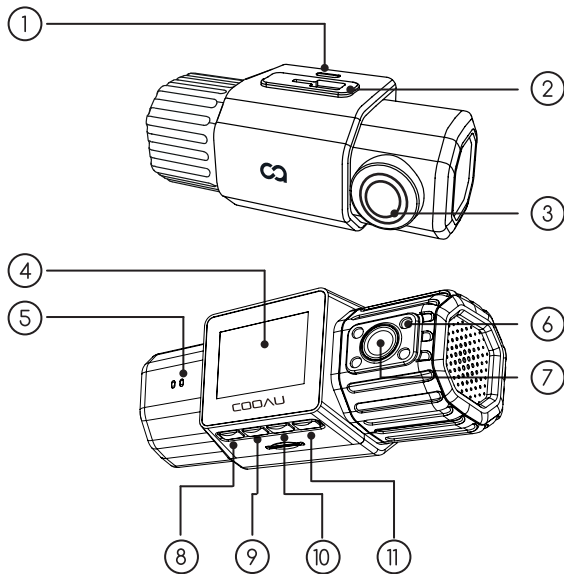

NO.	名称	働き
1	Micro USB 充電ポート	製品に電力を供給する
2	ブラケット取り付けポート	ブラケットを取り付ける

3	フロントカメラ	前方を記録する
4	スクリーン	1.5 インチの LCD スクリーン
5	インジケータライト	赤いライト点滅：録画中 青いライト点灯：電源接続中
6	赤外線ライト	4 つの IR ライト、車内の暗視を強化する
7	リアカメラ	車内を記録する
8	電源 / 緊急 / メニュー / 戻るボタン	<ol style="list-style-type: none"> 1. 長押しして電源のオン / オフを切り替える； 2. ビデオモードの場合： <ol style="list-style-type: none"> (1) 録画：短押ししてファイルを手動でロックし、録画中に重要なビデオを保存する； (2) 録音していない時：短押ししてメニューに入る 3. メニューモードの場合：短押しして前のメニューに戻る
9	写真モード / 上 / 削除ボタン	<p>ビデオモードの場合：短押しして写真モードに入る；</p> <p>写真モードの場合：短押しして撮影を開始する；</p> <p>ナビゲーションメニューのモードで：それを短く押して選択する；</p> <p>ファイルを表示しているとき：ファイルを削除するには、ファイルを短く押す</p>

10	表示オプション / 次ボタン	<p>ビデオ / 写真モードの場合：短押しして、さまざまな表示オプションが選択できる：フロントカメラのみ、リアカメラのみ、フロントフルスクリーン、リアカメラフルスクリーン；</p> <p>ナビゲーションメニューの下で：それを短く押して下を選択する。</p>
11	OK / 一時停止 / 再生 / ビデオモードボタン	<p>オプションを確認する；</p> <p>ビデオモードの場合：ビデオ録画を停止 / 開始する；</p> <p>ファイルの表示中：ビデオを再生 / 一時停止する；</p> <p>写真モードの場合：それを押してビデオモードに戻る。</p>

4. 画面の概要

4.1 録画モード

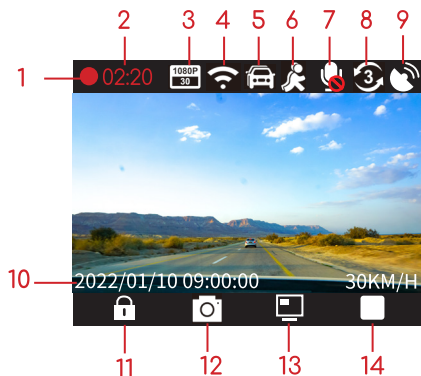

1. 録画中	8. ループ記録間隔
2. 録画時間	9. GPS : 強力な GPS 信号 /GPS 信号なし
3. ビデオ解像度	10. 現在の日付 / 時刻 /GPS 情報
4. Wi-Fi : Wi-Fi オン / オフ	11. 緊急記録を開始する
5. 駐車モード	12. 写真を撮る
6. 動体検知	13. 表示方法を切り替える
7. 録音はオン / オフ	14. 録画の一時停止

4.2 録画モードなし



1. SD カードの残り記録時間	3. 録音をオン / オフ
2. メニュー	4. ビデオを録画

4.3 メニューモード



1. 戻る	2. 上	3. 下	4. 確認
-------	------	------	-------

5. 入門

5.1 SD カードを挿入する

SD カード（ご注意：梱包中含まれていません）についてのご注意事項：

- 1) 32GB~256GB、クラス 10 以上、SDHC また TF カード。
- 2) Samsung や Toshiba などの有名ブランドのメモ리카ードを選択することをお勧めします。Sandisk の使用はお勧めしません。
- 3) 市場には多くの海賊版メモ리카ードがあります。ご注意ください。すべてのメモ리카ードには、書き込みと削除の制限された時間があります。そのため、長期間使用した後でカードに問題が発生した場合、それはごく正常なことです。別の新しい資格のあるカードに交換する必要があります。

SD カードの挿入方法

- 1) 下図のようにマイクロ SD カードを挿入してください（間違い方法で挿入しないように注意してください。メモ리카ードが詰まってカムが破損される可能性があります）。
- 2) メモ리카ードを取り外すには、指先でカードの上端をそっと内側に底部まで押し、メモ리카ードが自動的に弾き出します。

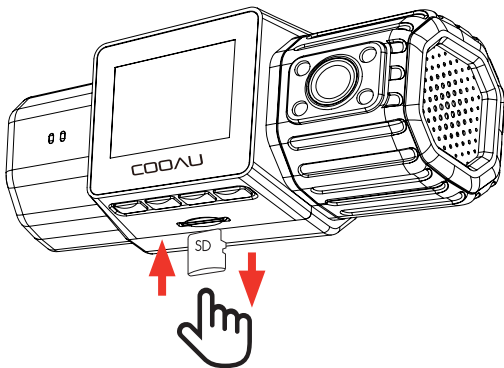

5.2 SD カードをフォーマットする

カードをフォーマットする方法

- 1) パソコンで SD カードを FAT32 としてフォーマットします；
- 2) 電源ボタンを押してメニューに入ります。本機がビデオを録画している場合、OK ボタンを押して録画を停止します；
- 3) 下キーを押して「メモリーカードのフォーマット」オプションを選択し、OK キーを押してフォーマットします。

注意事項

- 1) 読み込み速度はクラス 10 以上の 32GB ~ 256GB の純正マイクロ SD メモリーカードを使用してください。
- 2) 32GB または 256GB の Micro SD カードを使用している場合は、まず、コンピューターで FAT32 として SD カードをフォーマットしてください。コンピューターでのフォーマット方法がわからない場合、詳細とサポートについてお問い合わせください (support-jp@cooau.com)
- 3) SD カードの寿命を最大限に延ばすために、2 週間ごとにフォーマットすることをお勧めします。
- 4) 電源が入っている状態で SD カードを抜き差ししないでください。カードが破損する、データが失われる可能性があります。

5.3 製品の取付

吸盤をドライブレコーダーマウントコネクタに取り付け、カチッと所定の位置に収まるまで押し込みます。

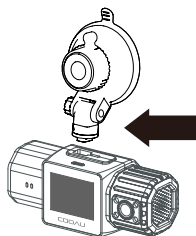

- 1) 水またはアルコールを使用してフロントガラスをきれいに清掃します；
- 2) 吸盤にほこりがなくなるまで拭きます；
- 3) 吸盤をフロントガラスに固定し、カチッという音がするまで吸盤のラッチを 90°上に回します。

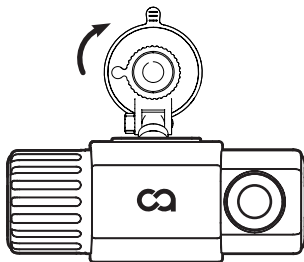

- 4) 電源ケーブルをフロントガラスの周りに注意深く配線し、トリムの下に押し込みます。

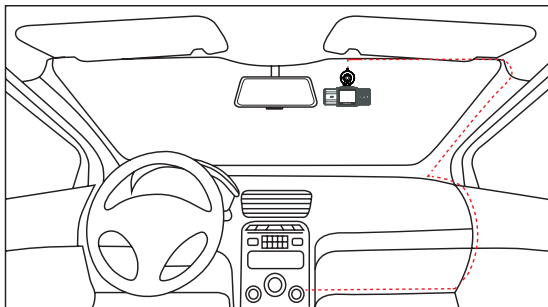

- 5) 付属の電源アダプターをドライブレコーダー充電ポートに接続します。

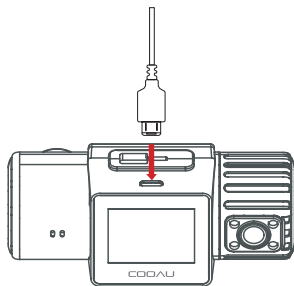

- 6) 電源アダプターを車のシガレットライターポートに接続します。

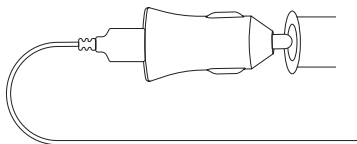

- 7) 車を始動します。
8) ドライブレコーダーの電源が自動的にオンになり、記録が開始されます。

6. 基本操作

6.1 メニュー設定の説明

プレイリスト：ノーマルビデオ / 緊急ビデオファイル / 写真ファイル
ここで通常のビデオ、ロックされたビデオ、写真を見ることができます。ファイルの表示、再生、削除の詳細な手順については、6.2章を参照してください。



解像度：フロントカメラ / 車内カメラ

(デフォルト：フロントカメラ 2560 * 1440P；車内カメラ：1920x1080P)

フロントカメラと車内カメラの解像度を設定でき、車内カメラを個別にオフにすることができます。



ループ録画：1分間 / 3分間 / 5分間（デフォルト：3分）



録画中、画面左上の赤い LED インジケーターと赤い点が点滅します。SD カードの容量に達すると、本機は自動的に最も古いファイルを上書きし、現在のファイルを保存します。時間間隔はお好みに合わせて設定できます。



Wi-Fi: オン/オフ (デフォルト: オン)



Wi-Fi 名前: COOAU 製品のシリアル番号



Wi-Fi パスワード: 12345678 (初期設定)。



Wi-Fi 機能は主に Ficam アプリと組み合わせて使用されます。

Wi-Fi に接続する手順：

- 1) 本機の Wi-Fi をオンにします；
- 2) スマホの WLAN を入力し、「CO0AU-D20S-xxxx」；
- 3) Wi-Fi パスワード：12345678 を入力して接続します。

アプリをダウンロードして本機と接続する手順：

- 1) APP Store または GooglePlay で「Ficam」を検索してダウンロードします；
- 2) アプリをクリックして、「ドラレコと接続する」をクリックしてアプリを入力します；
- 3) アプリをドラレコと接続すると、スマホで設定の変更すること、ビデオの録画、ビデオや写真を表示したり、ダウンロードしたり、ソーシャルメディアへの共有することができます。更に、GPS 情報を含むビデオファイルをアプリで再生できます。

ご注意：

- 1) 本機をアプリに接続した後、スマホのみでドライブレコーダーを操作できます；
- 2) アプリの使用方法の詳細については、6.2 章を参照してください。

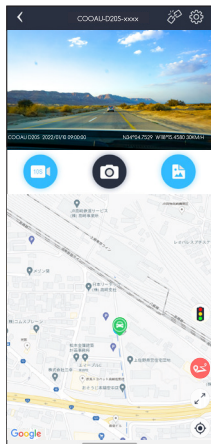

GPS の使用 : オン / オフ (デフォルト : オン)

- 1) ドラレコが GPS 信号を取得すると、GPS アイコンは白になります。GPS 信号が取得されていない場合、アイコンは赤になります。
- 2) GPS 機能で、走行速度、経度、緯度 (座標) と走行経路を記録することができ、速度、経緯度 (座標) が透かしとしてビデオに表現します。
- 3) アプリで運転ルート記録機能をオンにすると、ビデオを再生すること、アプリで運転ルートを確認することができます。



速度表示 : オン / オフ (デフォルト : オン)

オンにすると、ビデオスタンプとスクリーンセーバーに運転速度が表示され、オフにすると表示されなくなります。



スピード単位：KM/H 或いは、MP/H (ディフォルト：KM/H)



車の速度単位を設定することです

表示のオプション：フロントカメラ / 車内カメラ / フロントカメラフルスクリーン / 車内カメラフルスクリーン (ディフォルト：フロントカメラフルスクリーン)。

- 1) フロントカメラ：フロントカメラによって録画された画像はフルスクリーンで表示されます。



- 2) 車内カメラ：車内カメラによって録画された画像はフルスクリーンで表示されます。



- 3) フロントカメラ中心：車内カメラで撮影した画像は左上隅に表示され、同時にフロントカメラで撮影した画像は全画面で表示されます。



- 4) 車内カメラ中心：フロントカメラで撮影した画像は左上隅に表示され、同時にリアカメラで撮影した画像は全画面で表示されます



G- センサー：オフ / 低 / 中 / 高（デフォルト：中）

- 1) G センサーが衝突と振動を検出すると、自動的に現在記録しているビデオを緊急ファイルフォルダーにロックします。ロックされたファイルは、ループ録画によって上書きされません。その上、重要なイベントは保存され、証拠として使用できます。
- 2) 「緊急ファイル」フォルダがSDカードの容量の40%に達すると、新しい緊急ファイルは最も古い緊急ファイルを上書きします。重要なビデオをコンピューターまたは他の保存場所（外付けハードドライブなど）に定期的に転送してください。良好な読み取り / 書き込みパフォーマンスを維持するには、SDカードを1～2週間ごとにフォーマットする必要があります。
- 3) 感度には低、中、高、3つのレベルがあります。感度が高いと、不要なビデオクリップが緊急ファイルとして保存される可能性があり、

通常の録画に影響するため、「中」を選択することをお勧めします。



動体検知：フロントカメラ / 車内カメラ（デフォルト：オフ）

動体検知：ドライブレコーダーはACCの電源がオフになっていることを検出し（車が駐車してエンジンがオフになっている）、ドライブレコーダーは録画を停止して現在のビデオを保存し、画面を閉じて駐車監視モードに入ります。

画面に動きを検出すると、ドライブレコーダーは30秒のビデオの録画を開始し、ノーマルビデオに保存します。（ビデオ録画中は、スクリーン画面はオンになりません）

30秒間のビデオ録画中に、ドライブレコーダーがレンズの前を移動する物体を検出し続ける場合、ドライブレコーダーは最大5分（ループ録画の最長設定期間）のビデオを録画し続けます。

ドライブレコーダーが30秒間のビデオを録画していて、カメラの前に物体が移動し続けない場合、ドライブレコーダーは録画を停止し、動体検出モードに戻ります。

お知らせ：

1. ドライブレコーダーによる30秒間のビデオの録画中に、衝突が発生し、G-SENSORがトリガーされ、ビデオはロックされ、緊急ファイルに保存されます。

2. 動体検知機能を実現するには、3 芯降圧ライン（ACC、BATT、GND）を使用する必要があります。



駐車モード：オン/オフ（デフォルト：オフ）

駐車モード：ドライブレコーダーは、ACC 電源がオフになっていること（車が駐車して電源がオフになっていること）を検出し、記録を停止して現在のビデオを保存し、電源を切って駐車モード（スタンバイモード）に入ります。

車が振動されて G-センサーがトリガーされると、ドライブレコーダーは 30 秒間ロックされたビデオの録画を開始し、緊急ファイルに保存されます（ビデオ録画中は、スクリーン画面はオンになりません）。G-センサーが 30 秒間のビデオの録画中に衝突を検出し続ける場合、ドライブレコーダーは引き続きビデオを録画し、最大継続時間は 5 分（ループ録画の最大設定期間）を超えません。

30 秒のビデオ録画中に G-センサーが衝突を検出しなかった場合、30 秒のビデオ録画が完了すると、ドライブレコーダーが自動的にシャットダウンし、駐車モード（スタンバイモード）に戻ります。

お知らせ：

1. 駐車中、車が衝突され、駐車モードがトリガーされた場合、車が再起動すると、ドライブレコーダーは「駐車中、駐車モードがトリガーされました」という音声リマインダーをします。お客様にプ緊急ビデオをチェックしようと提示します。
2. 駐車監視機能を実現するには、3 芯降圧ライン（ACC、BATT、GND）

を使用する必要があります。

3. 駐車監視機能と動き検知機能を同時に ON にすると、駐車監視機能が優先されます。



スクリーンオフ：オフ /30 秒間 /1 分間（デフォルト：オフ）

ドラレコを操作しないと、画面は自動的にオフになります。スクリーンセーバーは録画には影響しません。任意のボタンを押すと、画面に戻ることができます。



スクリーンセーバー：オフ/30秒間/1分間（デフォルト：オフ）

設定時間内にドラレコで何もしなかった場合、画面は自動的にオフになります。スクリーンには、左上隅に赤い点が表示され、時刻も表示されます。スクリーンセーバーは録画には影響しません。任意のボタンを押すと、画面に戻ります。

ご注意：

- 1) スクリーンオフプログラムとスクリーンセーバープログラムを同時に開くと、ドラレコはスクリーンオフプログラムのみを実行します。
- 2) スクリーンセーバーを実行するには、スクリーンオフプログラムを閉じる必要があります。



鏡像修正：オン/オフ（デフォルト：オン）

オンにすると、録画面面の回転が修正します。



ビデオスタンプ：オン/オフ（デフォルト：オン）

オフにすると、COOAU、GPS 情報、時間透かしがビデオから削除されます。



録音設定：オン/オフ（デフォルト：オン）

ご注意： プライバシーを保護するために、オフにすると、本機は音声を録音しません。



音量設定

- 1) ボタン操作音：オン / オフ（デフォルト：オン）ドラレコを操作するときの「ピープ音」のオン / オフを切り替えます。
 - 2) システムボリューム：100% / 75% / 50% / オフ（デフォルト：75%）。
 - 3) ビデオ再生音：100% / 75% / 50% / オフ（デフォルト：75%）。
- ご注意：**オフにしたとき、本機が録音するサウンドには影響しません。

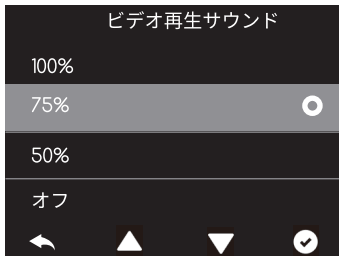
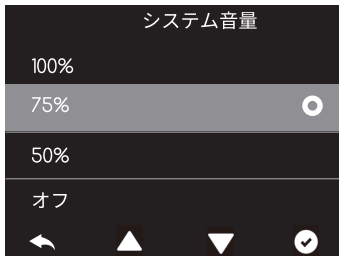

赤外線ライト：オン/オフ/オート（デフォルト：オート）

運転の安全性を保証するため、赤外線は不可視です。赤外線は夜の撮影に大いに役立ちます。赤外線ライトがオンになるとき、画像が白と黒に変わります。



WDR 機能：オン/オフ（デフォルト：オフ）

暗い場所や逆光の状況に適して、現場の本来の色を最大限に復元できます。



ドライバーの警告アラート：オフ /1 時間 /2 時間 /4 時間（デフォルト：オフ）

設定した時間間隔が終了すると、一定時間運転した後、少し休憩するようにリマインダーします。精神状態や交通規制に応じて、自分の倦怠感運転時間を設定できます。



EV 値設定（デフォルト：+0.0）

選択肢：+2.0,+1.7,+1.3,+1.0+0.7,+0.3,+0.0-0.3,-0.7,-1.0,-1.3,-1.7,-2.0
空や水などを撮影する場合、画像が黒くなり、変色しやすく、ゆがみやすくなります。この問題を解決する方法は？

原因分析：コントラストの大きいシーンでは、カメラの自動露出機能が影響を受け、画像の色が変化します。

解決策：EV 設定を調整することで修正できます。値が大きいほど、画像が明るくなります。

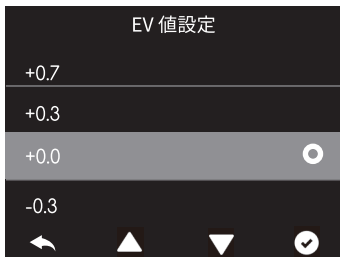

周波数：50Hz/60Hz（デフォルト：60Hz）

地域の状況に応じて適切な周波数を選択してください。ご注意：周波数設定が間違っているため、録音中に画面に横縞が表示されます。



時間設定

上ボタンまたは下ボタンを押して、日付と時刻の値を選択します。OKを押して次の項目に切り替えます。すべての項目を変更したら、「OK」を押して保存して終了します。ご注意：戻るキーを押して終了すると、日時設定が保存されません。



システム言語：日本語 / 英語 / ドイツ語 / ランス語 / イタリア語 / スペイン語。(デフォルト：日本語)



フォーマードリマインダー：オン / オフ (デフォルト：オン)
SD カードを定期的にフォーマットすることを思い出させます。



ロックビデオ削除リマインダー：オン/オフ（デフォルト：オフ）

緊急ファイルが SD カード容量の 40% を蓄積すると、ドラレコは最も古いロックされたビデオを上書きします。緊急ファイルが 30% を超えると、ドラレコは 5 分ごとに通知します。オフにすると、システムは通知しないまま自動的に上書きします。

リマインダーの内容：ロックされたファイルを削除するか、他のデバイスに保存してください。



リセット設定：

下の「OK」を押すと、すべての設定が工場出荷時の状態に復元されます。



ご注意：リセット設定を確認したと、本機は自動的に再起動します

フォーマット

メモリカード内のすべてのファイルが削除されます。

ご注意：フォーマット後にファイルを復元することはできません。事前に重要なファイルをダウンロードして保存してください。



カード情報：ストレージ情報を表示します



バージョン情報：ソフトウェア情報を表示します



6.2 ビデオ / 写真を見る

本機でビデオ / 写真を見る

「プレイリスト」と入力し、「OK」と「上/下」ボタンを押して「ループ」または「緊急」または「写真」に移動し、本機でビデオまたは写真を表示および再生します。上/下ボタンを使用してファイルを選択し、「再生」ボタンを押して再生 / 一時停止します。





Ficam アプリでビデオ / 写真を見る

Ficam アプリでファイルを見る手順：

- 1) 「ドラレコに接続」をクリックします
- 2) 「ドラレコに入り」をクリックします
- 3) 「アルバム」をクリックします。
- 4) スマホでビデオや写真を見ることができます。「ループ」、「緊急」、「写真」から選択できます。

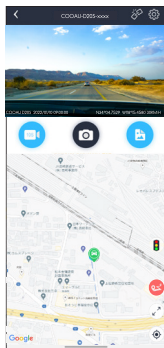

6.3 ビデオ / 写真を削除する

本機でビデオ / 写真を削除する

ノーマルファイル / 緊急ビデオファイル / 写真ファイルを入力し、本機でビデオを再生し、削除ボタンを押して、「はい」を選択します。

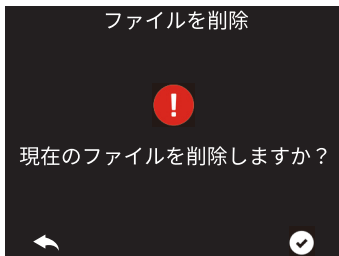

Ficam アプリでビデオ / 写真を削除する

Ficam アプリでファイルを削除したい場合、「削除」ボタンをクリックし、「OK」をクリックしてください。

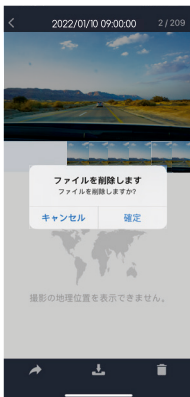

7. 製品仕様

型番	COOAU D20S
スクリーン	1.5 インチ LCD スクリーン
言語	日本語 / 英語 / ドイツ語 / スペイン語 / イタリア語 / スペイン語 (デフォルト: 日本語)
解像度	フロントカメラ: 1440P / 1080P / 720P リアカメラ: 1080P/720P/ オフ
画像	JPEG
音声	内蔵マイクとスピーカー
メモristorage	マイクロ SD カード (FAT32、クラス 10 の 32GB から 256GB までの SD カード)

USB テープ	マイクロ USB
動作温度	-10°から 60°まで

8. 保証とアフタサービス

COOAU D20S ドライブレコーダーは 12 ヶ月の保証期間があります、同時、弊社は製品に生涯の技術サポートを提供します。ご使用中、何かご質問がございましたら、ぜひお気軽に、弊社の公式連絡 (support-jp@cooau.com) にご連絡ください。COOAU は、当社の製品、サービス、およびユーザーエクスペリエンスの向上にしっかりと取り組んでいます。当社に関する貴重なご提案を歓迎します。

(公式連絡先：support-jp@cooau.com)

COOAU への貴重なご支援、心からお礼を申し上げます。
今後ともよろしくお願いいたします。



「Cooau.com」のQRコードをスキャンし、弊社にお問い合わせください



Instagramで、@Cooau.Officialをフォローします

何かご質問がございましたら、ぜひお気軽にご連絡ください。
(support-jp@cooau.com)

 Cooau-official

 Cooau-official

 Cooau-official

 Cooau-official

 /u/Cooau