



HASZNÁLATI ÚTMUTATÓ

Eufy Robovac L70 Hybrid Robotporszívó



Fontos biztonsági előírások	01-02
A RoboVac-ról	03
A csomag tartalma	05
A RoboVac leírása	03-05
LED-es jelzőfények	06
Navigáció és irányítás	06-08
Az első lépések	10
Fontos tippek a porszívó használata előtt	10
Előkészítés	10
A RoboVac töltése	08
A RoboVac használata	09
A porszívó be- és kikapcsolása	09
A tisztítás megkezdése	09
A RoboVac használata és az EufyHome	09-10
Tisztítási mód kiválasztása	11
A nedves törlőrendszer használata	12-13
A RoboVac használata Amazon Alexa / Google Assistant segítségével	13
Fizikai / virtuális akadályok létrehozása	14
A rendszer visszaállítása	14
Tisztítás és karbantartás	15
A gyűjtőkosár és a víztartály tisztítása	16
A kefe tisztítása	17
Az oldalkefe tisztítása	18
Az oldalkefe cseréje	18
Az érzékelők és a töltő érintkezők tisztítása	18
A kerék tisztítása	18
A törlőmodul tisztítása	19
Hibaelhárítás	19
Hangjelzések	21
Wi-Fi kapcsolat	22
Műszaki előírások	24

Fontos biztonsági utasítások

Köszönjük, hogy megvásárolta a RoboVac L70-et. A termék használata előtt olvassa el figyelmesen útmutatót. A sérülés vagy a berendezés károsodása kockázatának csökkentése érdekében kérjük, olvassa el figyelmesen ezeket a biztonsági utasításokat, és tartsa őket kézben, ha a készüléket használja vagy karbantartja.



Szimbólumok

Ez egy fantom-szimbólum. Figyelmezteti Önt az esetleges veszélyekre, amelyek a berendezés károsodásához vagy súlyos sérülésekhez vagy halálhoz vezethetnek.

- Ezt a készüléket 8 évesnél idősebb gyermekek használhatják és akár korlátozott fizikai vagy mentális képességű vagy tapasztalati és tudáshiányos személyek is, amennyiben felügyelik vagy felszólítják őket a biztonságos használatra, és az eszköz használatának kockázatait és veszélyeit tudomásul veszik.
- A gyermekeket felügyelni kell, hogy ne játsszanak a készülékkel.
- A tisztítást és karbantartást nem végezhető felnőtt felügyelet nélkül.
- Ezt a készüléket csak a mellékelt hálózati adapterrel szabad használni.
- Az akkumulátor töltéséhez csak a készülékhez mellékelt levehető hálózati adaptert használjon.
- Az akkumulátort el kell távolítani a készülékből, mielőtt a készüléket kidobná. Az akkumulátor eltávolításához először csavarja ki az alsó csavarokat, majd vegye ki a fő PCB-t, és csavarja ki az akkumulátorfedelelet egy csavarhúzóval. Távolítsa el az akkumulátort a gyorscsatlakozó kihúzásával.
- A használt akkumulátort zárható műanyag zacskóba kell helyezni, és a helyi hulladékkezelési előírásoknak megfelelően biztonságos módon kell kezelni.

- A külső rugalmas vezeték vagy a hálózati adapter kábel nem cserélhető ki; ha a kábel sérült, a hálózati adaptert ki kell cserélni.
- Ez a berendezés kizárólag beltéri használatra szolgál.
- Ez az eszköz nem játék. Ne üljön rá, és ne próbáljon meg állni rajta. A készülék használata során a kisgyermeket és az állatokat felügyelni kell.
- A terméket csak szobahőmérsékleten használja és tárolja.
- A készüléket csak nedves ruhával tisztítsa.
- Ne használja a készüléket égő vagy füstöt kibocsátó hulladéokra.
- Ne használja a készüléket festékek, vegyszerek vagy egyéb nedves anyagok tisztítására.
- A gép használata előtt szabadítsa fel a padlót, például a ruhákat vagy a papírlapokat szedje össze a földről. Emelje fel az összes zsinórt, illetve függőnyt, továbbá helyezze biztonságba az összes tápkábelt és törékeny tárgyat. Ha a porszívó áthalad egy tápkábelen beszívhatja, így feldöntve az asztalokat, polcokat vagy egyéb bútorokat.
- Ha a tisztítandó helyiség rendelkezik erkéllyel, fizikai akadályt kell létrehozni, hogy megakadályozza az erkélyhez való hozzáférést és biztosítsa a porszívó biztonságos közlekedését.
- Ne tegyen semmit a készülék tetejére.
- Ne feledje, hogy a készülék maga körül mozog. Ügyeljen arra, hogy ne lépjen rá a készülékre.
- Ne használja a terméket olyan helyen, ahol a padlón nyitott elektromos csatlakozók vannak.
- Ne nyissa ki a porszívó akkumulátorát vagy a beépített töltőállomás elektronikus alkatrészeit. Az alkatrészek a felhasználó által nem szervizelhetők.
- Ne használja ezt a terméket olyan padlón, amely nincs készen, befejezetlen rész van rajta, vagy olyan padlón, ami nem egyenletes. Ez károsíthatja a készüléket vagy a padlót. Csak keményfa padlón vagy alacsony szőnyegeken használható.
- A készüléket a padlók tisztítására tervezték, anélkül, hogy karcolásokat hagyna rajtuk. Javasoljuk azonban, hogy próbálja meg ezt a berendezést a tisztítani kívánt helyiség egy kisebb részén belül, hogy meggyőződjön róla, hogy semmilyen karcolást nem okoz, mielőtt az egész tisztítaná az egész szobát.

Ártalmatlanítás



Ha terméket vagy csomagolóanyagot ez az újrahasznosítási szimbólum jelöl, ez azt jelenti, hogy az élettartam végén külön kell ártalmatlanítani a megfelelő gyűjtőhelyen. Ne keverje össze a szokásos háztartási hulladékkal. A termék helyes ártalmatlanítása segít megelőzni a környezetre és az emberi egészségre gyakorolt esetleges negatív következményeket, amelyeket egyébként a nem megfelelő hulladékkezelés okozhat. További részletekért forduljon a helyi hatósághoz (csak az Európai Unióhoz).

FCC információk

Ezt a berendezést tesztelték és megállapították, hogy megfelel az FCC szabályok 15. részének. Használata megfelel a következő két feltételnek

- (1) Ez az eszköz nem okozhat káros interferenciát.
- (2) A készüléknek el kell fogadnia a beérkezett interferenciát, beleértve az interferenciát, amely nemkívánatos működést okozhat.

Az FCC 15.19 nyilatkozat a felső panel hátulján található.

RF sugárterhelés-megfelelőségi nyilatkozat

Ez a berendezés megfelel az FCC / IC expozíciós határértékeinek, amelyek egy ellenőrizetlen környezetre vonatkoznak. A készüléket legalább 20 cm távolságra kell felszerelni és használni az adó és a test között.

ISED megfelelőségi nyilatkozat

Ez az eszköz olyan engedéllyel rendelkező adókat / vevőket tartalmaz, amelyek kivétel nélkül megfelelnek a kanadai RSS-nek az innováció, a tudomány és a gazdasági fejlődés szempontjából. Az üzemeltetésre a következő két feltétel vonatkozik:

1. Ez a készülék nem okozhat interferenciát.
2. Ennek a készüléknek el kell fogadnia minden beérkező interferenciát, beleértve azokat is, amelyek az eszköz nem kívánt működését okozhatják.

Megfelelőségi nyilatkozat

Ez a termék megfelel az Európai Közösség rádióinterferencia-követelményeinek. Az Anker Innovations Limited ezúton kijelenti, hogy a T2190 rádióberendezés megfelel a 2014/53 / EU irányelvnek. A teljes EU-megfelelőségi nyilatkozat a következő internetes címen található: [https:// www. eufylife.com/](https://www.eufylife.com/).

Maximális teljesítmény: 18 dBm (EU esetében)

Frekvencia sáv: 2,4 G sáv (2,4000 GHz - 2,44835 GHz)

Üzleti jelek

- Az Amazon, az Echo, az Alexa és más logók az Amazon.com, Inc. védjegyei. vagy leányvállalatai.
- Az Apple és az Apple logó az Apple Inc. védjegyei. bejegyzett az Egyesült Államokban és más országokban. Az App Store az Apple Inc. szolgáltatási védjegye, bejegyzett az Egyesült Államokban és más országokban.
- A Google Play és a Google Play embléma a Google Inc. védjegyei.
- A Google Home a Google Inc. védjegye.

RoboVac porszívóról

A csomag tartalma

- Robotporszívó
- Töltőállomás
- Hálózati adapter
- Vízálló párna
- Nedves törlő modul (mosható ruhával)
- Használati utasítás
- Egyéb dokumentumok

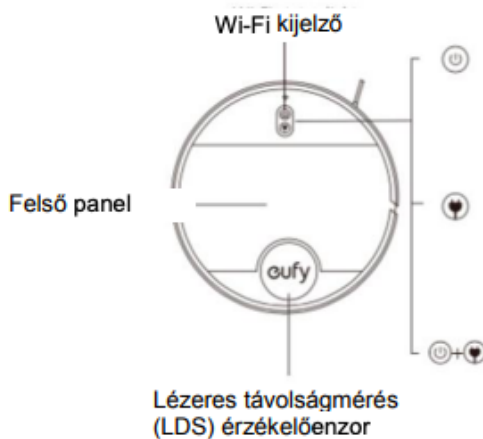
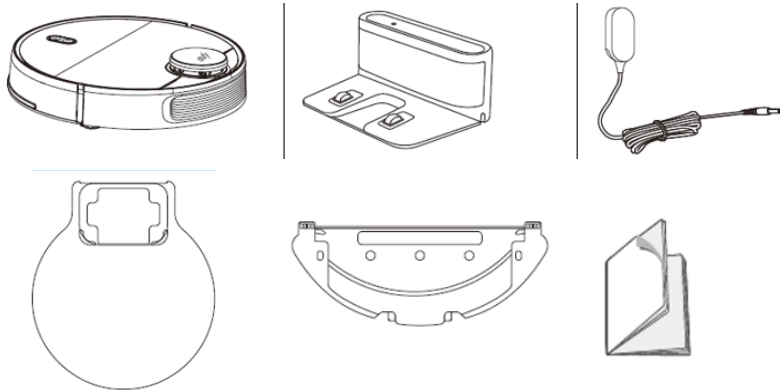

RoboVac porszívó leírása

Felülnézet

- A be- és kikapcsoláshoz tartsa lenyomva a gombot 3 másodpercig (ha nem tölt)
- Nyomja meg a gombot az automatikus tisztítás elindításához

Felső panel

- Munka közben nyomja meg a gombot az aktuális tevékenység megszakításához
- Nyomja meg, hogy visszatérjen a RoboVac a töltőállomáshoz

Lézerses távolságmérés (LDS) érzékelősenzor

- Tartsa lenyomva 3 másodpercig a részleges tisztítás megkezdéséhez
- A Wi-Fi kapcsolat visszaállításához tartsa nyomva mindkét gombot

Gyűjtőkosár és víztartály

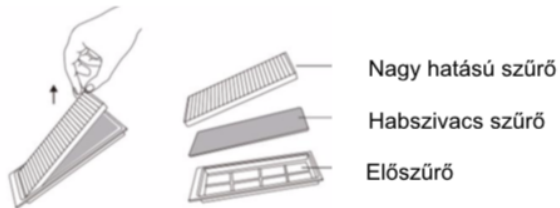
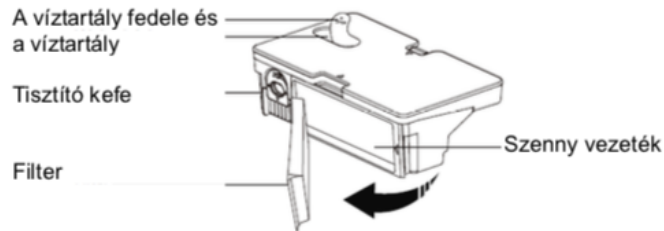
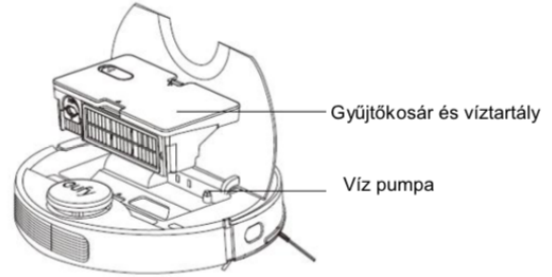
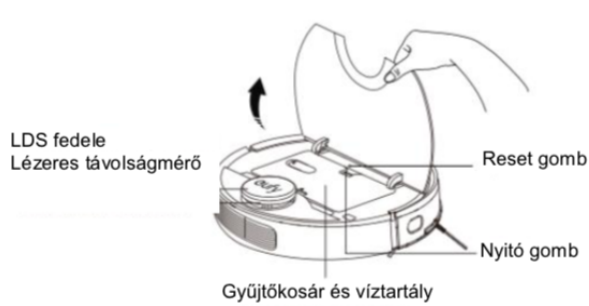

Oldalnézet

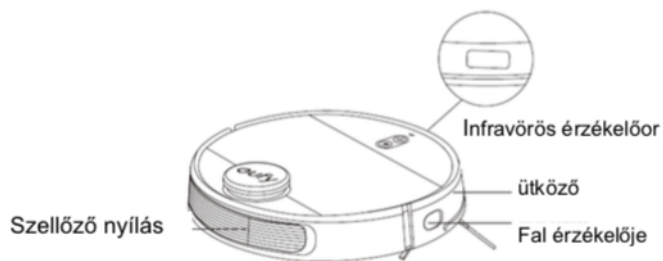

Alulnézet

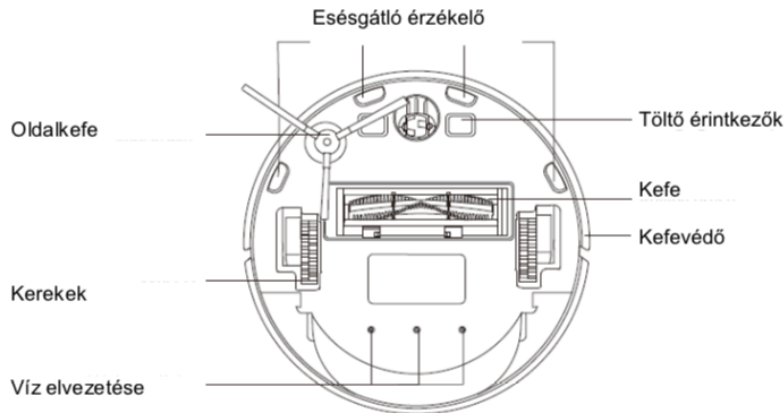

Törlő egység

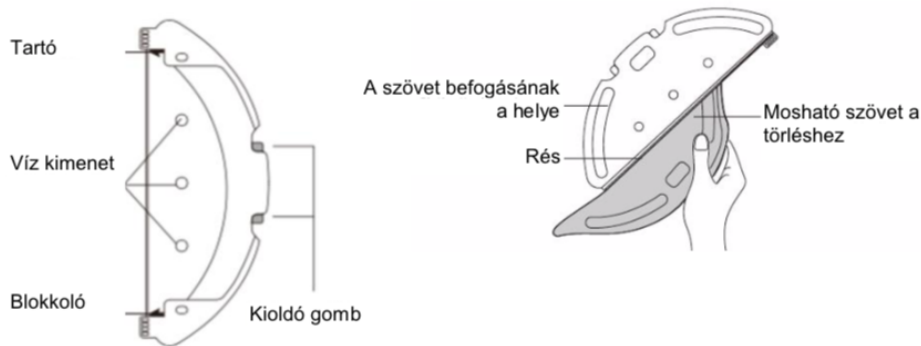

Töltő állomás

Külső nézet

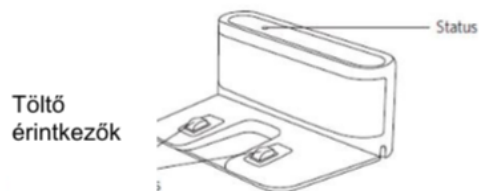

Belső nézet

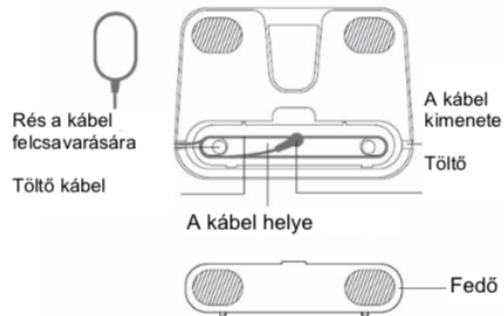

Szívóport LED kijelzők

A LED jelzőfényekkel láthatja, hogy milyen üzemmódban van a Robovac.

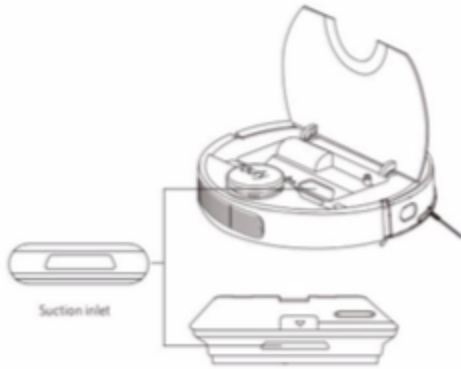

Teljesítményjelzők	Állapot
Folyamatosan kék	Készenléti állapot / tisztítás (ha nincs töltőállomáson), Teljesen feltöltve
Folyamatosan ragyogó lila	Alacsony akkumulátor kapacitás és visszatérés a töltőállomáshoz
Villogó kék	Töltés (akkumulátor kapacitása $\geq 20\%$) A rendszer betöltése
Villogó lila	Töltés (kapacitás $<20\%$)
A kék háromszor villog	Hibajelzés (hangos figyelmeztetésekkel együtt) A megoldásokért olvassa el a felhasználói kézikönyv „Hibaelhárítás> Hangjelzések” című részét.
Pirosan villog	Ha a RoboVac 10 percig nem aktív, és nincs a töltőhelyen, akkor automatikusan alvó üzemmódra vált, és az energiatakarékosság érdekében a jelzőfény elhalványul.



A Wi-Fi állapotjelzője	Állapot
Lassan villogó kék	Várakozás a csatlakozásra (a RoboVac alvás módban nem tud csatlakozni a Wi-Fi-hez)

Gyorsan villogó kék	Csatlakozás a vezeték nélküli hálózathoz
Folyamatosan kék	Csatlakoztatva egy vezeték nélküli hálózathoz

Navigáció és irányítás

Navigáció

Az automatikus tisztítás megkezdése után a RoboVac elmozdul a töltőállomásról, automatikusan beolvassa és elkészíti a térképet, intelligensen meghatározza tisztítási útvonalát és felosztja a helyet zónákra. A takarítás útvonalát a falak mentén tervezi, S-módszerrel az összes zóna fokozatos megtisztításához.

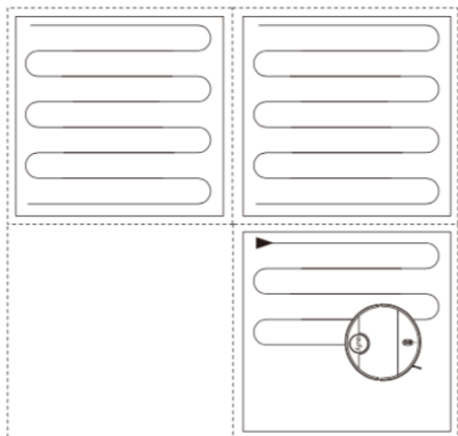

Valós idejű feltérképezés és alaprajz

A valós idejű feltérképezés segítségével könnyen azonosíthatja a tisztítási utat és a környezetet. A tisztítás befejezése után alaprajz készül. A térképet valós időben frissíti minden tisztítás során a normál navigáció biztosítása érdekében.

Teljes alaprajz létrehozása:

1. Nyissa ki az ajtót, hogy a RoboVac minden helyet feltérképezhessen;
2. Távolítsa el minden olyan tárgyat, amely útban lehet, vagy ahova a RoboVac beragadhat.

Az alaprajz létrehozása után ne mozgassa el a töltőállványt.

Áthelyezés és újra térképezés

Ha a RoboVac / a töltőállomás helyzetét módosítják, vagy ha a környezet jelentősen megváltozik, a RoboVac megpróbálja újra felmérni a környezetét.

- A RoboVac folytatja a tisztítást, ha a felmérés sikeres.
- Ha a felmérés sikertelen, a RoboVac újból feltérképezi a környezet és új tisztításba kezd.
- Ha az eredeti térkép virtuális szegélyinformációkat tartalmaz, a RoboVac nem indít új tisztítást a korlátozott zóna átlépésének elkerülése érdekében.

Tippek

- Győződjön meg arról, hogy a RoboVac megkezdje a tisztítást és elindul a töltőállványról.
- Tisztítás közben ne mozgassa gyakran a porszívót. Ha mozgatja, akkor helyezze vissza eredeti helyzetébe.

Fontos tippek a porszívó használata előtt

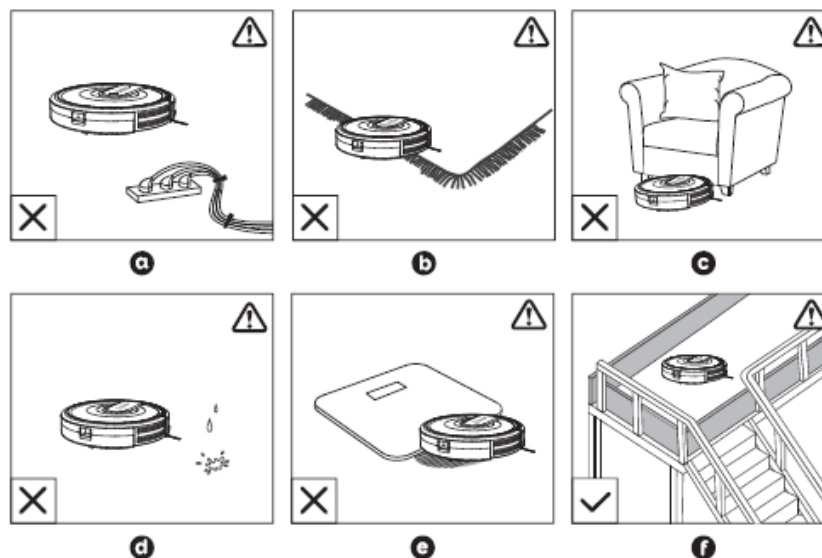

- a) Távolítsa el a tápkábeleket és más apró tárgyakat, amelyekbe a RoboVac belekapaszkodhat.
- b) Csúsztassa a bordákat a szőnyegek szélén a szőnyeg alá, hogy a RoboVac ne akadjon bele. Kerülje a 26 mm-nél vastagabb magas és nagyon sötét szőnyegek tisztítását, mivel ezek a RoboVac hibás működéséhez vezethetnek.
- c) Tartsa távol a RoboVac-ot 106 mm-nél kisebb területektől, mivel a RoboVac elakadhat alattuk. Ha szükséges, hozzon létre fizikai akadályokat a problémás területek blokkolására.
- d) A RoboVac nem használható nedves helyeken.
- e) A RoboVac 17 mm-nél alacsonyabb tárgyakra felmehet. Ha lehetséges, távolítsa el ezeket a tárgyakat a padlóról.
- f) Az esésérzékelők megvédik a RoboVac-ot a lépcsőn történő leeséstől. Ezek az érzékelők kevésbé hatékonyan működnek, ha piszkosak, vagy ha a porszívót nagyon sötét vagy fényvisszaverő padlón használják. Javasoljuk, hogy hozzon létre fizikai akadályokat olyan helyeken, ahol a RoboVac leeshet.

Tipp: Helyezze a fizikai akadályokat a kandallók és olyan területek elé, amelyeket a RoboVac megrongálhat.

Előkészítés

1. Használat előtt távolítsa el a lökhárító melletti habpárnákat.
2. Csatlakoztassa az adaptert a töltőaljhoz, és hajtsa a felesleges kábelt a nyílásba az ábra szerint.

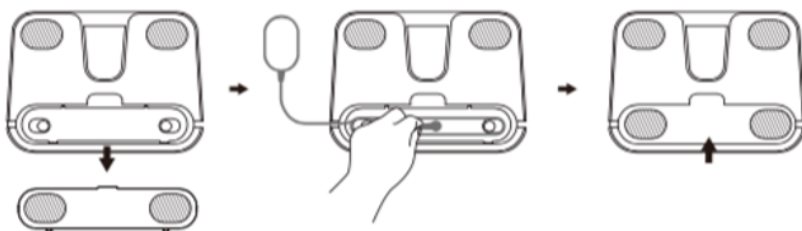

Tipp: Ha a túlnyúló kábelt a földre helyezi, akkor azt a főegység beragadhatja, és a töltés megszakadhat.

3. Helyezze a töltőállomást egy kemény és vízszintes felületre a falhoz.

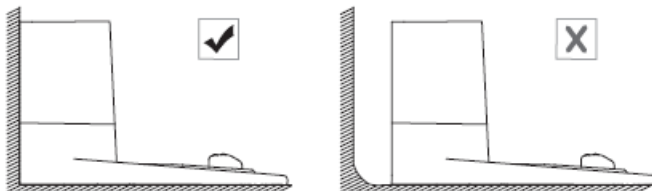

4. Távolítsa el a tárgyakat a töltőállomás bal és jobb oldalától 0,5 m-re, a töltőállomás elejétől pedig 1,5 m-en belül. Ha nem tudja eltávolítani az objektumokat, ellenőrizze, hogy a RoboVac általában visszatér-e a töltőállomáshoz; ha nem, vegye fel a kapcsolatot az Eufy ügyfélszolgálatával.

5. Helyezze a töltőállomást vízálló alátétre, hogy a padló száraz maradjon. Ellenőrizze, hogy megfelelően van-e felszerelve. Ha nincs szüksége a felmosófunkcióra kihagyhatja ezt a lépést.

6. Csatlakoztassa az adaptert a fali aljzathoz.

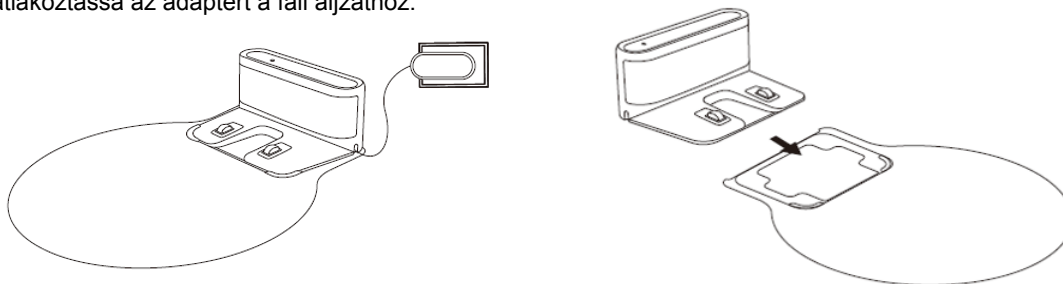

LED-jelző a töltőállomáson

Ha a töltőállomást egy konnektorhoz csatlakoztatja, a töltőállomáson lévő LED folyamatosan fehéren világít (kivéve, ha a RoboVac dokkolva van).

Ha a RoboVac megfelelően csatlakozik a töltőállomáshoz, a töltőállomáson lévő LED nem világít.

TIPPEK

Helyezze a töltőállomást olyan helyre, ahol a RoboVac könnyen elérhető. Ajánlatos a töltőállomást a falra és a kemény padlóra helyezni, nem a szőnyegre.

A töltőállomásokat mindig hagyja csatlakoztatva, különben a RoboVac nem tér vissza automatikusan!

A megfelelő töltés biztosítása érdekében ne mozgassa gyakran a töltőállomást. Ha a helyzete megváltozik, a RoboVac áthelyezési hiba miatt újraállítható (a részletekért lásd: A RoboVacról > Navigáció és adminisztráció)

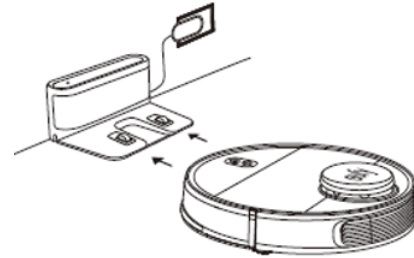

A RoboVac töltése

A RoboVac rendelkezik egy előre telepített újratölthető akkumulátorral, amelyet használat előtt teljesen fel kell tölteni. A RoboVac visszatér a töltőállomáshoz a tisztítási ciklus végén vagy amikor az akkumulátor lemerült.



1. módszer: Csatlakoztassa a RoboVac-ot a töltőállomáshoz úgy, hogy a töltő érintkezőit hozzáigazítja az állomáson lévő töltőérintkezőkhöz.

2. módszer: Nyomja meg a porszívó bekapcsoló gombját, hogy visszatérjen a RoboVac a töltőállomáshoz.

TIPPEK

- Az akkumulátor hosszú élettartamának fenntartása érdekében legalább 6 havonta töltsse fel.

- Készenléti üzemmódba (alacsony energiafogyasztás, miközben a RoboVac töltődik) való használathoz tartsa

lenyomva a  & a  gombokat a RoboVac-on 20 másodpercig, amíg a tápfény kialszik. A Wi-Fi nem aktív, ha ez a mód engedélyezve van. Nyomja meg a  gombot a készenléti módból való kilépéshez.

Automatikus feltöltés és visszatérés

A RoboVac automatikusan visszatér a töltőállomáshoz újratöltés céljából, ha:

- A RoboVac befejezte a tisztítást;
- A tisztítás nem fejeződik be és az akkumulátor töltöttségi szintje alacsony; A feltöltést követően a 80% -os akkumulátorkapacitásra a RoboVac visszaállítja a tisztítást és a teljes műveletet.

Tipp: A tisztítás közben ne mozgassa a töltőállványt, mert ellenkező esetben a RoboVac nem tér vissza a töltéshez. Ha a visszatérés sikertelen, akkor kézzel kell csatlakoztatnia a töltőállomáshoz.

A ROBOVAC HASZNÁLATA

Be- és kikapcsolás

- A RoboVac automatikusan bekapcsol, amikor a töltőállomáshoz van csatlakoztatva és áramhoz van kötve.
- Ha a RoboVac nincs a töltőállomáson, nyomja meg és tartsa nyomva a  gombot 3 másodpercig a főegység bekapcsolásához. Várja meg, amíg az áramellátás állapotjelző lámpa kékre vált.
- Ha a RoboVac nincs a töltőállomáson, kapcsolja ki a főegységet a gomb ismételt lenyomásával és 3 másodpercig tartásával.

Váltás alvó üzemmódra

- Ha a RoboVac inaktív, és 10 perc alatt nincs a töltőállomáson, akkor automatikusan leállítja a tisztítást és alvó üzemmódba lép. Alvó üzemmódban nyomja meg bármelyik ébresztő gombot.

Kezdje a tisztítást

Tipp: A RoboVac nem tudja elkezdni a tisztítást, ha az akkumulátor töltöttségi szintje kevesebb, mint 20%. Ebben az esetben a tisztítás előtt először töltsé fel a RoboVac-ot.

1. Nyomja meg a gombot a tisztítás elindításához automatikus módban

A RoboVac áthalad a földön, átvizsgálja a környezetet és automatikusan létrehoz egy térképet.

2. A tisztítás leállításához nyomja meg ismét a RoboVac gombot.

Nyomja meg a gombot a tisztítás folytatásához.

Ha megszakítja a tisztítást, a főegység dokkolóhelyre történő dokkolása leállítja a tisztítást.

Ha a tisztítás 10 percre megáll, a RoboVac automatikusan leállítja a tisztítást és készenléti üzemmódba vált.

3. Nyomja meg a gombot az aktuális tisztítás leállításához, és a porszívó visszatér a töltőállomáshoz.

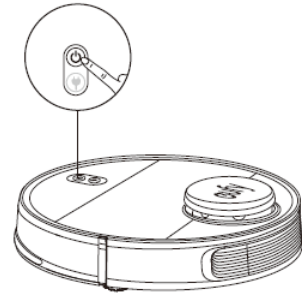

TIPPEK

- Tisztítás előtt rendezze el a kábeleket és a vezetékeket, hogy elkerülje az áramkimaradásokat vagy a kábel tisztítás közbeni kihúzása által okozott károkat.
- Alapértelmezés szerint a RoboVac automatikusan kétszer takarít ki, ha a tisztítási idő kevesebb, mint 10 perc.

A RoboVac használata az EufyHome szolgáltatással

Az összes rendelkezésre álló szolgáltatás teljes kihasználása érdekében javasoljuk, hogy használja a RoboVac-ot az EufyHome applikációval.

Mielőtt elkezdené, ellenőrizze, hogy:

- Az okostelefon vagy a táblagép csatlakoztatva van a Wi-Fi hálózathoz.
- Az okostelefon vagy a táblagép iOS 8.0 (vagy újabb) vagy Android 4.4 (vagy újabb) operációs rendszert használ.
- A 2,4 GHz-es vezeték nélküli jel engedélyezve van a vezeték nélküli útválasztón.
- A RoboVac Wi-Fi állapotjelzője lassan, kék színnel villog.
- A RoboVac töltőállomáshoz van csatlakoztatva, hogy a telepítés során elegendő energiát biztosítson.



1. Töltsé le az EufyHome alkalmazást az App Store-ból (iOS) vagy a Google Play áruházból (Android).
2. Nyissa meg az alkalmazást, és hozzon létre felhasználói fiókot.
3. Kattintson a „+” ikonra a RoboVac hozzáadásához az EufyHome fiókjához.
4. A Wi-Fi kapcsolat beállításához kövesse az alkalmazás utasításait.

A sikeres csatlakozás után az alkalmazáson keresztül vezérelheti a RoboVac-ot.

→ Az alkalmazásban kiválaszthatja a tisztítást a kívánt szívási szinttel, ütemezheti a tisztítást, megtekintheti a tisztítási térképet, beállíthatja a „No-Mop” vagy a „No-Go” zónákat, ellenőrizheti a hálózati kapcsolat állapotát és hozzáférhet más funkciókhoz.



A Wi-Fi állapotjelzője



Lassan kék villog: Várakozás a csatlakozásra

Gyorsan villogó kék: Csatlakozás vezeték nélküli útválasztóhoz

Folyamatos kék: Csatlakoztatva van a vezeték nélküli útválasztóhoz

- Ha bármilyen probléma merül fel a Wi-Fi beállítási folyamata során, olvassa el a kézikönyv „Hibaelhárítás> Wi-Fi kapcsolat” című részét.
- Ha a RoboVac beragad valamelyik területre, akkor az alkalmazásban koppintson a Saját robot keresése elemre, és keresse meg a porszívót. Ez a szolgáltatás csak az alkalmazásban érhető el.

Csatlakoztassa újra a Wi-Fi-t

Tartsa nyomva a  a  gombokat 3 másodpercig a Wi-Fi kapcsolat visszaállításához, ha szükséges. Amikor a Wi-Fi kapcsolat helyreáll, hangjelzést hall, és a Wi-Fi állapotjelző lassan, kék színnel villog. Mostantól követheti az EufyHome webhelyén található Wi-Fi utasításokat a Wi-Fi kapcsolat beállításához.

Tisztító program időzítése

Az EufyHome segítségével beprogramozhatja a RoboVac programot a megadott időpontban történő tisztítás megkezdésére.

Tipp: Az EufyHome-ban beállíthatja a tisztítási időt és ütemezheti a heti takarítást vasárnaptól szombatig. Ez a szolgáltatás csak az alkalmazásban érhető el.

Válassza ki a tisztítási módot

- Bármikor megnyomhatja a  gombot az aktuális tisztítás megszakításához.

1. Automatikus tisztítás

A RoboVac optimalizálja a tisztítási útvonalat azáltal, hogy automatikusan kiválasztja a különböző tisztítási módokat, amíg a tisztítás be nem fejeződik. Ez a leggyakrabban használt tisztítási mód.

1. Nyomja meg a RoboVac gombot az automatikus tisztításhoz.
2. Nyomja meg ismét a tisztítás megszakításához.

Tipp: Alapértelmezés szerint a RoboVac bekapcsoláskor automatikusan megkezdi a tisztítást.

2. Helyi takarítás

A RoboVac 1,5 x 1,5 m-es területet intenzíven tisztít, amely akkor hasznos, ha a helyiség egy része porral vagy apró részecskékkel szennyezett. A helyi tisztítás befejezése után a porszívó automatikusan

visszatér a töltőállomásba. A helyi tisztításhoz tartsa nyomva a  gombot 3 másodpercig.

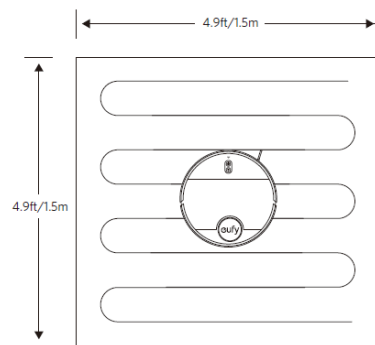

3. Zóna tisztítása (csak alkalmazáson keresztül érhető el)

Ebben az üzemmódban a beállítandó zónát az EufyHome segítségével állíthatja be. A RoboVac csak ezt a zónát tisztítja meg, és a feladat befejezésekor visszatér a töltőállomáshoz.

- A zónatisztítást csak akkor lehet megkezdeni, amikor a RoboVac létrehozott egy térképet.
- Javasoljuk, hogy a RoboVac-ot vezesse a töltőállomásról a zónához a tisztítás megkezdéséhez.

Kézi tisztítás (csak az alkalmazáson keresztül érhető el)

Az EufyHome kézi vezérléseivel a RoboVac-ot csak egy adott terület tisztítására lehet irányítani.

A szívási intenzitás szintjének kiválasztása

Az EufyHome-ban az Ön igényei szerint kiválaszthatja a szívási intenzitás szintjét:

- Csendes
- Normál (alapértelmezett)
- Turbo
- Max

Tipp: Mop módban kiválaszthatja a „Csak mop” szintet. Amikor a felmosás befejeződött, a RoboVac automatikusan átvált az alapértelmezett szívási szintre.

BoostIQ™ választás

Ha szükséges, kiválaszthatja a BoostIQ™ alkalmazást az EufyHome alkalmazásban. A RoboVac automatikusan növeli a szívóteljesítményt, ha úgy találja, hogy több energiára van szükség a jobb tisztításhoz. A BoostIQ™ ideális nehezebb szőnyegek és jobban szennyezett felületek tisztításához, csökkentve az általános tisztítási időt, de növelve a zajszintet. Ha zavarja a porszívózási zaj a BoostIQ™ funkcióval, akkor inaktíválhatja.

A feltörő rendszer használata

- A feltörési mód csak tiszta padlóra szolgál, makacs foltok vagy kiömlött folyadék nélkül. A padló szennyeződésének elkerülése érdekében ne használja a törő funkciót, ha a por keveredik folyadékokkal, például kávéval vagy tintával.
- A feltörő rendszer legjobban alkalmas sima kemény felületekre, és nem működik ugyanolyan mértékben egyenetlen lapokon, erősen viaszos padlón vagy durva felületeken, (például pala vagy tégl), ahol a tisztítópad beragadhat.
- A törő mód használata nem ajánlott, ha senki nincs otthon.
- Ne használja a feltörő módot szőnyegek tisztítására. A szőnyegtisztítás elkerülése érdekében ajánlatos beállítani a „No-Mop” zónát az EufyHome-en.

1. Távolítsa el a víztartályt, és töltsse fel vízzel.

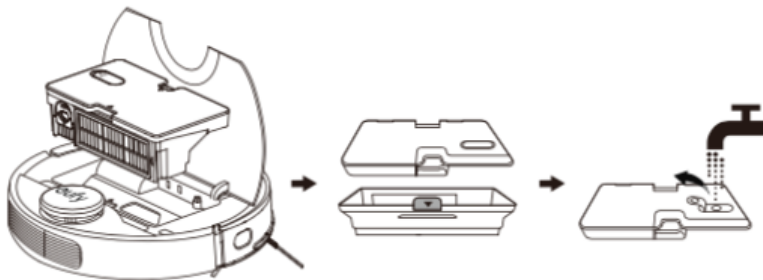

TIPPEK

- Csak vizet használjon, tisztítószert ne. A tisztító oldatok, akár a természetes is, eltömíthetik a vízszugárzó-rendszert és lebonthatják a berendezések belsejében található anyagokat.

- Ha vizet szeretne hozzáadni a víztartályhoz vagy telepíteni a lemosó modult, először szüneteltesse a tisztítást. Ne mozgassa a készüléket kézzel.

2. Átassa a törlőkendőt és csavarja ki, hogy ne csepegjen belőle víz. Helyezze a törlőkendőt a helyére, és szorosan rögzítse.

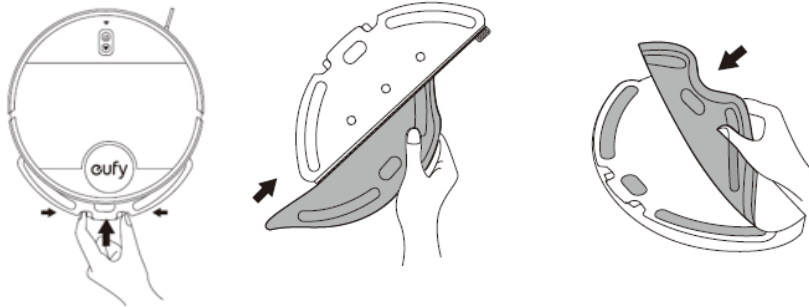

3. Telepítse a törlőmodult a RoboVac aljára, amíg kattánást nem hall.

A törlőmodul behelyezése után a RoboVac automatikusan átvált törlő üzemmódra.

4. Válassza takarítás üzemmódot.

→ A kiválasztott módban a RoboVac automatikusan mos és töröl.

→ Ha azt akarja, hogy a RoboVac porszívózáa nélkül csak feltöröljön, válassza az „EufyHome” menüben a „Csak mop” lehetőséget.

→ Az alkalmazásban kiegyenlítheti a víz szintjét az igényei szerint (3 szint),

Tipp: Annak érdekében, hogy a feltörlés a lehető legjobb eredményt érje el, javasoljuk, hogy háromszor porszívózza fel a padlót RoboVac-al.

5. Amikor a RoboVac befejezi munkáját és visszatér a töltőállomáshoz, fogja meg a két fogantyút kézzel, majd húzza ki a törlőmodult.

→ Amikor a törlőmodult eltávolítják, a rendszer automatikusan kilép a törlési módból vízszivárgás nélkül.

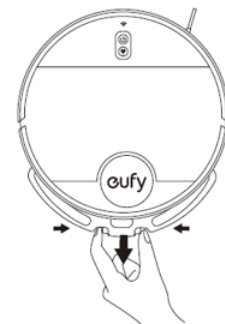

TIPPEK

- Bár a vízszivárgás megáll, ha a tisztítást megszakítják, a törlőruha továbbra is nedves lesz. Vigyázzon, ne hagyja túl sokáig a RoboVac-ot egy helyen, mivel a túlzott nedvesség károsíthatja a padlót.
- A fapadló károsodásának elkerülése érdekében ellenőrizze, hogy a töltőállomás alatt vízálló felület van-e elhelyezve.

6. Távolítsa el a maradék vizet a víztartályból. Mossa le a törlőruhát, hogy elkerülje a penész és a kellemetlen szag kialakulását.

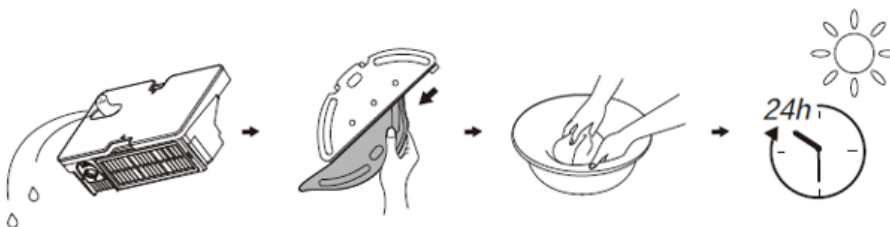

- Javasoljuk, hogy minden törlés után mossa le a törlőruhát.
- Ha a porszívó töltődik vagy nincs használatban, javasoljuk, hogy távolítsa el a törlőmodult.
- Javasoljuk, hogy minden törlés után mossa ki a törlőruhát.
- Ha a porszívó töltődik vagy nincs használatban, javasoljuk, hogy távolítsa el a törlőmodult.

A RoboVac és az Amazon Alexa / Google Assistant együttes használata

Az Amazon Alexa vagy a Google Assistant intelligens hangsegítő szolgáltatások, amelyek lehetővé teszik a RoboVac hangvezérlését.

Mielőtt elkezdené, ellenőrizze, hogy:

- A RoboVac dokkolt a töltőállomáson, hogy elegendő energiát biztosítson a telepítés során.
- A RoboVac az EufyHome-n keresztül csatlakozik.
- Van egy Alexa kompatibilis eszköze (például Amazon Echo, Echo Dot és Amazon Tap, Echo Show, Echo Spot), vagy olyan eszköz, amely támogatja a Google Assistant alkalmazást (például a Google Home, a Google Home Mini). Ezeket az eszközöket külön vásárolhatja el.
- Az Amazon Alexa vagy a Google Home már telepítve van az okos eszközére, és van fiókja.

Íranyítsa a RoboVac-ot az Amazon Alexa vagy a Google Assistant segítségével

1. Nyissa meg az EufyHome alkalmazást, majd kattintson a bal felső sarokban az „Intelligens integrációk” / “Smart integrations” elemre.
2. A telepítés befejezéséhez kövesse a képernyőn megjelenő utasításokat.

Tipp: Ez a funkció csak angol, német, francia vagy spanyol nyelven támogatott. Rendszeresen ellenőrizheti, hogy más nyelvek támogatottak-e a <https://www.eufylife.com/support/> oldalon.

Fizikai / virtuális akadályok létrehozása

Helymeghatározó szalagok használata (külön megvásárolható)

Rekesz határoló szalagokkal tarthatja távol a RoboVac-ot olyan területektől, amelyeket nem akarja megtisztítani a porszívóval. A RoboVac felismeri a határolószalagot, és nem keresztezi a határolószalagot és nem megy a blokkolt területre.

1. Határozzon meg egy területet vagy dolgot, amit nem akar, hogy a RoboVac megközelítse.
2. Helyezze a térhatároló szalagot a padlóra vagy a szőnyegre.

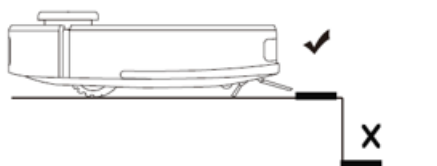

TIPPEK

- Győződjön meg arról, hogy a szegélycsíkok ugyanazon a helyen vannak elhelyezve, ahol a RoboVac-ot fogják használni.
- Ha a határolószalag felcsavarodik, vegye le, majd ragasztószalaggal rögzítse újra a padlóra. Ellenkező esetben a határolószalag nem fog megfelelően működni.

Virtuális határok (csak az alkalmazásban érhetők el)

Az EufyHome alkalmazásban korlátozott területként beállíthatja a „No-Go Zone” vagy a „No-Mop Zone” beállítását. Ez kiküszöböli a fizikai akadályok, beleértve a térhatároló szalagok használatának szükségességét. Ez a funkció a tisztító zónák felosztására szolgál, nem pedig a veszélyes területek elkülönítésére.

- No-Go zóna: A RoboVac nem lép be a zónába porszívózni vagy felmosni.
- No-Mop zóna: A RoboVac nem lép be a zónába, felmosni, amíg a porszívózás továbbra is engedélyezve van.

TIPPEK

- A virtuális határ beállításához a RoboVac-nak először mennie kell egy próba kört a térképnézet létrehozásához.
- Ha otthonát virtuális szegéllyel használatával szeretné megtisztítani, ellenőrizze, hogy a RoboVac a töltőállomáson van-e, és hogy a tisztítás során az állomást nem mozgatta kézzel.
- Annak ellenére, hogy virtuális határ van beállítva, a RoboVac továbbra is beléphet a korlátozott zónába áthelyezés, téves beállítás vagy rendellenes érzékelők miatt.
- Az eszköz mozgatása vagy a környezet megváltoztatása zavarhatja a térképezést és a beállításokat, így akár a virtuális határok is új beállítást igényelhetnek.

A rendszer visszaállítása

Ha nincs válasz, bármelyik gombot megnyomhatja a rendszer visszaállításához.

1. Győződjön meg arról, hogy a RoboVac nincs a töltőállomásban.
2. Nyomja meg a reset gombot a segédeszközzel.

A RoboVac automatikusan kikapcsol:

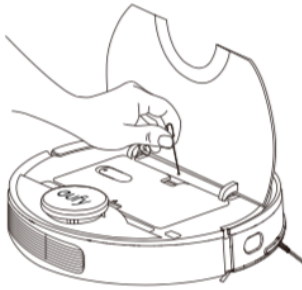

3. Csatlakoztassa a RoboVac-ot a töltőállomáshoz vagy kapcsolja be a gomb megnyomásával.

→ A rendszer visszaáll.

- A rendszer alaphelyzetbe állítása után a RoboVac elveszítheti térképeit és eredeti beállításait, beleértve a beállított virtuális szegélyeket is.

Tisztítás és karbantartás

Az optimális teljesítmény érdekében kövesse az alábbi utasításokat a RoboVac időszakos tisztításához és karbantartásához. A tisztítás és a csere gyakorisága attól függ, hogy milyen gyakran használja a RoboVac-ot.

Ajánlott tisztítási / csere gyakoriság:

A RoboVac része	A tisztítás gyakorisága	A csere gyakorisága
Gyűjtő kosár	Minden használat után	
Szűrők	Hetente egyszer	2 havonta
Kefe	Hetente egyszer	6-12 havonta
Oldalkefe	Havonta egyszer	3-6 havonta (vagy látható kopás esetén)

Kefe védő	Havonta egyszer	3-6 havonta (vagy amikor a kefe házában lévő szilikon szalag elhasználódik)
Szenzorok	Havonta egyszer	
Tölthető érintkezők	Havonta egyszer	
Forgógörgő	Havonta egyszer	
Törölje le a modult	Minden használat után	
Törlőkendő	Minden használat után	3-6 havonta (vagy látható kopás esetén)
Vízartály	Minden használat után	

A gyűjtőkosár és a víztartály tisztítása

1. Nyomja meg a gyűjtőkosár és a víztartály kioldó gombot a gyűjtőkosár eltávolításához.
2. Cserélje ki az egészet.

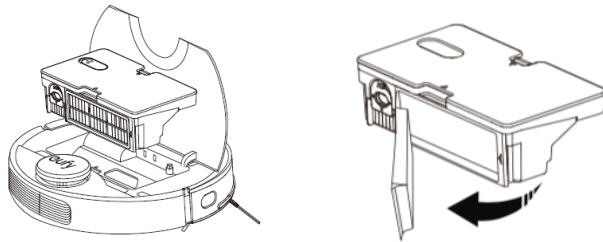

3. Cserélje a filtereket ahogy a képen látható
4. A tisztításhoz és a szűréshez porszívót vagy tisztítókefét használjon. A szűrőt akár meg is moshatja, ha még jobban meg szeretné tisztítani.

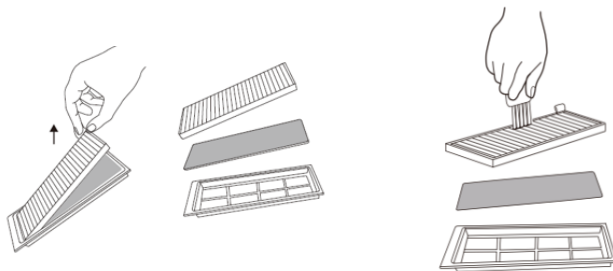

5. Ürítse ki a gyűjtőkosarat. Koppintson rá a szennyeződések eltávolításához.

6. Nyomja meg a gyűjtőkosár gombot és a víztartály leválasztásához.

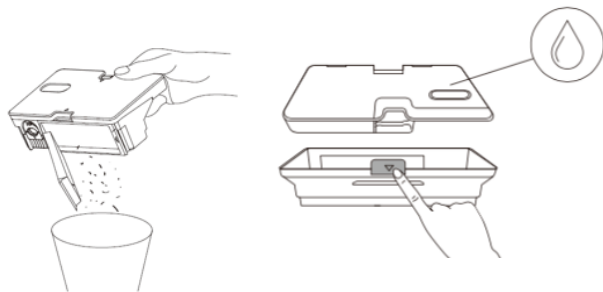

7. Öblítse ki óvatosan vízzel a víztartályt, a gyűjtőkosarat és a szűrőket.

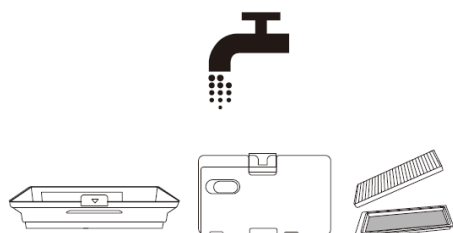

A szűrőegység tisztításához ne használjon forró vizet vagy tisztítószert.

8. Mielőtt újra felhasználná, szárítsa meg a víztartályt, a gyűjtőkosarat és a szűrőket.

9. Cserélje ki az előszűrőt, a habszűrőt és a nagy teljesítményű szűrőt.

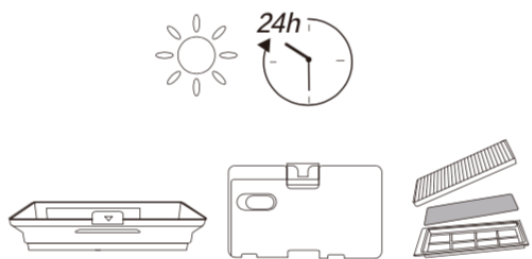

10. Helyezze vissza a szűrőegységet a gyűjtődobozba.

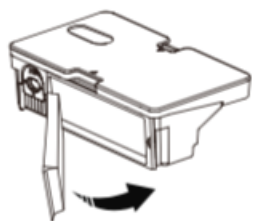

11. Cserélje ki a víztartály-gyűjtőt.

12. Helyezzen vissza mindent a porszívó fő részébe.

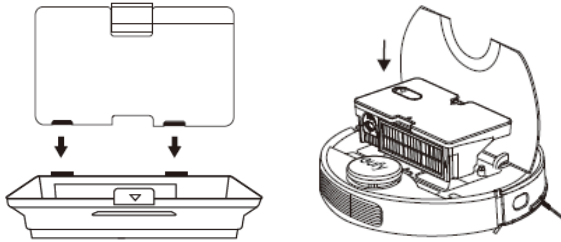

Tisztító kefék

1. Húzza ki a kioldó reteszeket, hogy az ábrán látható módon engedje el a kefét.
2. Emelje meg és vegye le a forgókefét.
3. Tisztítsa meg ezt a főkefét tisztítószerszámmal vagy porszívóval.
4. Helyezze vissza a forgókefét úgy, hogy a rögzített kiálló végét a kefetartóba, amíg az a helyére nem pattan.
5. Ezután nyomja meg a kefét, amíg a helyére nem kattán.

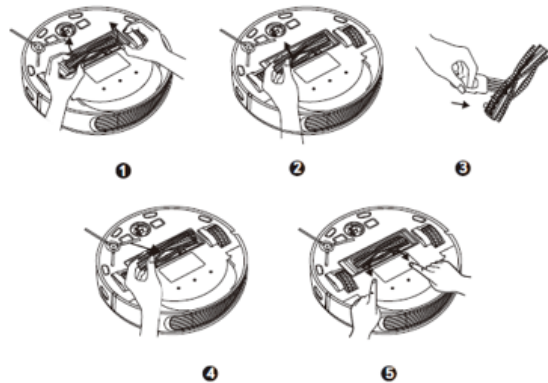

Az oldalkefe tisztítása

Különböző idegen anyagok, mint például a haj, könnyen bejuthatnak, beleakadhatnak az oldalkefébe, és szennyeződés fog bejutni a szerkezetbe. Ezért ezeket rendszeresen meg kell tisztítani.

1. Távolítsa el az oldalkefét egy csavarhúzóval.

2. Óvatosan távolítsa el a szőrt vagy hajszájakat, amelyek beszorultak a porszívó főtestének és a másodlagos kefe között.
3. A keféből távolítsa el a kefe szennyeződéseit, és óvatosan alakítsa át őket egy meleg vízzel átitatott ruhával.

Csak akkor használja az oldalkefét, ha teljesen száraz.

Oldalkefe cseréje

Az oldalkefe meghajolhat vagy megsérülhet egy ideig történő használat után. Kövesse az alábbi utasításokat a cseréjéhez. Távolítsa el a régi oldalkefét és telepítse az új oldalkefét.

1. Csavarhúzóval távolítsa el az oldalkefe csavarját.
2. Húzza ki a régi oldalkefét és helyezze be az újat.
3. Helyezze vissza a csavart az oldalkefe rögzítéséhez.

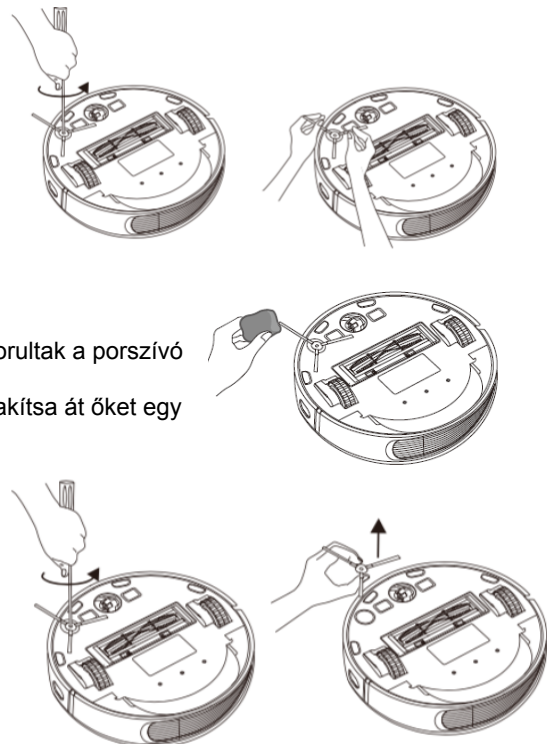

Az érzékelők és a töltő érintkezők tisztítása

A legjobb teljesítmény fenntartása érdekében rendszeresen tisztítsa meg a zuhanásérzékelőket és az újratölthető érintkezőket.

- Kendővel vagy tisztítókefével távolítsa el a port és a szennyeződést a cseppérzékelőktől és a töltőérintkezőktől.

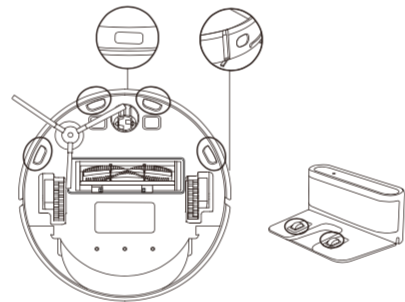

A forgó görgő tisztítása

A haj vagy más törmelék könnyen beleakadhat a görgőbe. Gondoskodjon a rendszeres tisztításról és karbantartásáról, ha szükséges.

1. Húzza ki a forgó görgőt.

2. Távolítsa el a szőrt és a törmelékét, amelyek bekerülhetnek a kerék körül vagy a kerék belsejében lévő lyukba.

3. Helyezze vissza a gombot és nyomja le, amíg a helyére nem kattann.

- Ne tisztítsa vízzel a forgógörgőt.

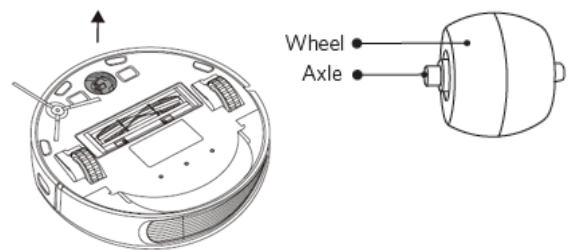

A törlő részleg karbantartása

Javasoljuk, hogy minden használat után mossa le a törlőruhát.

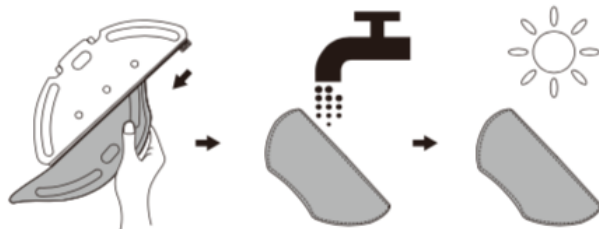

1. Távolítsa el a törlőruhát a modulról.

2. Mossa le a törlőruhát vízben és szárítsa meg teljesen levegőn, hogy elkerülje a penészt és a kellemetlen szagot.

HIBAELHÁRÍTÁS - Gyakran felmerült kérdések

A RoboVac nem aktiválható.

- Ellenőrizze, hogy a RoboVac csatlakozik-e az áramforráshoz.
- Ellenőrizze, hogy az akkumulátor teljesen fel van-e töltve.
- Ha továbbra is problémái vannak, állítsa vissza a RoboVac-ot (lásd: A RoboVac használata → Rendszer-visszaállítás).

A RoboVac hirtelen leáll.

- Ellenőrizze, hogy a RoboVac nincs-e akadályozva.
- Ellenőrizze, hogy az akkumulátor töltöttségi szintje nem túl alacsony-e.
- Ha továbbra is problémák vannak, kapcsolja ki a hálózati kapcsolót, várjon 3 másodpercet, majd kapcsolja be ismét.

A tisztítást nem programozható.

- Ellenőrizze, hogy a RoboVac be van-e kapcsolva.
- Az EufyHome segítségével beállíthatja a tisztítási dátumot és időt.
- Ellenőrizze, hogy a programozott idő helyesen van-e beállítva.

- Ellenőrizze, hogy a RoboVac akkumulátorának kapacitása nem túl alacsony-e a tisztítás megkezdéséhez.
- A RoboVac nem indítja el a programozott tisztítást tisztítás közben.

Gyenge a szívóteljesítmény.

- Ellenőrizze, hogy nincsenek-e akadályok a szívónyílás blokkolásában.
- Ürítse ki a gyűjtőkosarat.
- Öblítse le a szűrőket vízzel.
- Ellenőrizze, hogy a szűrők ne legyenek nedvesek a padlón lévő víz vagy más folyadék miatt. A szűrőket használat előtt teljesen meg kell szárítani.

A RoboVac nem tölthető fel.

- Ellenőrizze, hogy a töltőállomás jelzőfénye világít-e (ha a RoboVac nincs a töltőállomáson). Ha nem, vegye fel a kapcsolatot egy hivatalos szervizközponttal a töltőállomás javításához vagy cseréjéhez.
- Ellenőrizze, hogy a töltőállomás jelzőfénye nem világít-e, és hogy a fő egység jelzőfénye villog-e töltés közben.
- Tisztítsa meg a töltő érintkezőit száraz ruhával.

A RoboVac nem térhet vissza a töltőállomáshoz.

- Távolítsa el tárgyakat 0,5 m-en belül a töltőállomástól balra vagy jobbra, vagy 1,5 m-re a töltőállomás elejétől.
- Ellenőrizze, hogy a RoboVac megkezdte-e a tisztítást a töltőállomásról, és a tisztítás során nem mozgatta-e.
- A RoboVac gyorsabban tér vissza, ha a töltőállomás hatótávolságán belül van. Ha azonban a töltőállomás messze van, a RoboVac-nak több időre van szüksége a visszatéréshez. Kérjük, hagyjon hosszabb visszatérési időt.
- Tisztítsa meg a töltő érintkezőit.

A kefe nem forog.

- Tisztítsa meg a kefét.
- Ellenőrizze, hogy a kefe és a kefefedél megfelelően vannak-e felszerelve.

A RoboVac mozgása és útja nem szokásos.

- Az érzékelőket óvatosan törölje át száraz ruhával.
- Indítsa újra a RoboVac-ot a bekapcsoló gomb ki- és bekapcsolásával.

Törlés közben nem szívárog a víz.

- Ellenőrizze, hogy elegendő víz van-e a víztartályban.
- Ellenőrizze, hogy a törlőmodul megfelelően van-e telepítve. A helyes telepítés után meghallja a megfelelő hangütést.
- Ellenőrizze, hogy a vízkivezetések nincsenek-e eldugva.

A RoboVac nem tud csatlakozni a Wi-Fi-hez.

- Győződjön meg arról, hogy a Wi-Fi útválasztó támogatja a 2,4 GHz és a 802.11b / g / n sávokat; Az 5 GHz-es sáv nem támogatott. További információ: [Hibaelhárítás > Wi-Fi kapcsolat ezen használati útmutatóban.](#)

A RoboVac nem működtethető az Amazon Alexa használatával.

- Ellenőrizze, hogy nincs-e probléma az internet-kapcsolattal.
- Ellenőrizze, hogy az Amazon Alexa telepítve van-e az intelligens eszközére, és hogy az "EufyHome" engedélyezve van-e a Google Home-on. További információkért lásd: „Intelligens integrációk” az EufyHome webhelyen.
- Ellenőrizze, hogy van-e EufyHome-fiókjá, és csatlakoztatva van-e egy RoboVac-hoz.
- Ügyeljen arra, hogy a helyes hangparancsokat használja-e Alex asszisztensének.

A RoboVac nem vezérelhető a Google Assistant segítségével.

- Ellenőrizze, hogy nincs-e probléma az internet-kapcsolattal.
- Ellenőrizze, hogy telepítette-e a Google Home szoftvert az intelligens eszközére, és hogy a "Google Home" funkciója engedélyezve van-e a "EufyHome" szolgáltatásban. További információkért lásd: „Intelligens integrációk” az EufyHome webhelyen.
- Ellenőrizze, hogy a Google Assistant számára megfelelő hangutasításokat használ-e. Mielőtt kérne, mondja ki először az "Ok Google" szavakat.
- Ismétlje meg újból a kérdését. Beszéljen világosan a Google Asszisztenssel.

Hangos figyelmeztetések

Ha a RoboVac-nak bármilyen problémája van, akkor a porszívó piros jelzőfénye villog, és meghallja a megfelelő hangjelzéseket. A probléma megoldásához kövesse a hangutasításokat.

Hangjelzés	Ok és megoldás
1. hiba: Elakadt az első lökhárító	Az első lökhárító elakadt. Koppintson rá a por eltávolítására; ha nem, helyezze át készülékét új helyre, és próbálja újra.
2. hiba: A kerék elakadt. Ellenőrizze, és csúsztassa az új helyzetbe.	A kerék beragadhat vagy beragadhat. Távolítsa el az esetleges akadályokat és ellenőrizze, hogy nincs-e por a keréken. Vigye a készüléket egy új helyre, és próbálja újra.
3. hiba: Az oldalkefe beragadt	Lehet, hogy az oldalkefe beragadt. Tisztítsa meg, és próbálja újra.
4. hiba: A kefe beragadt. Távolítsa el és tisztítsa meg a kefét ecsettel.	Távolítsa el a forgókefét, a kefe-csatlakozót, a kefefedelelet és a szívóaljzatot, és mindent tisztítson ki. Tisztítás után cserélje ki az összes alkatrészt, és próbálja újra használni a porszívót.
5. hiba: Megakadt eszköz. Távolítsa el az akadályokat.	A készülék elakadt. Távolítsa el a környező akadályokat, és próbálja újra.
6. hiba: Megakadt eszköz. Helyezze a gépet olyan helyzetbe, ahol történt a probléma.	A készülék felakadhatott a levegőben. Helyezze új helyzetbe az eredeti hely közelében, és próbálja újra. Ha az eszköz továbbra sem indul el, tisztítsa meg az érzékelőt és próbálja újra.
7. hiba: Kerék a levegőben. Kérjük, helyezze át készülékét egy új helyre.	A kerekek lefagyhatnak a levegőben. Vigye a gépet sík felületre és új helyzetbe az eredeti hely közelében, majd próbálja újra.
8. hiba: Az akkumulátor töltöttségi szintje lemerült. Töltse fel a készüléket.	Alacsony akkumulátorkapacitás, a rendszer kikapcsol. Töltse fel a készüléket, és próbálja újra használni.
9. hiba: Mágneses határoló szalag észlelése. Vigye a készüléket egy másik helyre.	A készülék túl közel van egy erős mágneses mezőhöz vagy szalaghoz. Vigye a készüléket egy másik helyre, és próbálja újra használni.
11. hiba: Az első infravörös érzékelőt meg kell tisztítani	Az első infravörös érzékelőt a por blokkolja, és tisztítást igényel.
12. hiba: A jobb oldali falérezékelőt meg kell tisztítani.	Tisztítsa meg a jobb oldali falérezékelőt, mivel az porral van borítva.
13. hiba: Az eszköz felborult. Helyezze a gépet sima felületre.	A készülék meg lehet döntve. Helyezze a készüléket egy sima felületre, és próbálja újra.
14. hiba: Kérjük, helyezze vissza a porgyűjtő tartályt és szűrőt.	Helyezze vissza a porgyűjtőt és a szűrőt, és ellenőrizze, hogy helyükön vannak-e. Ezután indítsa újra az eszközt.
17. hiba: Korlátozott terület észlelve. Vigye a készüléket egy másik helyre.	Az eszköz túl közel van egy korlátozott területhez. Vigye a készüléket egy új helyre, és próbálja újra.
18. hiba: Lehet, hogy a lézeres fedél eltömődött.	A lézerezékelő nyomásérezékelője elakadt. Vigye a készüléket egy új helyre, és próbálja újra.
19. hiba: Lehet, hogy a lézerezékelő blokkolva van.	A lézerezékelő nyomásérezékelője elakadt. Vigye a készüléket egy új helyre, és próbálja újra.
20. hiba: Lehet, hogy a lézerezékelő blokkolva van.	A lézer távolságérezékelő porral van borítva. Tisztítsa meg, és próbálja újra.

21. hiba: A töltőállvány akadályai blokkolva vannak	A töltőállványt akadályok blokkolják, távolítsa el az akadályokat a töltőállvány körül és próbálja újra.
S1 hiba: Az akkumulátor meghibásodása. Lásd a használati útmutatót és / vagy az alkalmazást.	<ul style="list-style-type: none"> - Nyissa ki az elemtartó rekeszt, ellenőrizze, hogy az akkumulátor csatlakoztatva van-e, és indítsa újra az eszközt. - Az akkumulátor hőmérséklete túl magas vagy túl alacsony; Használat előtt várja meg, amíg az akkumulátor eléri a normál hőmérsékletet (0°C ~ 40°C). - Ha a probléma továbbra is fennáll, vegye fel a kapcsolatot az ügyfélszolgálattal.
S2 hiba: kerék elem-hiba. Lásd a használati útmutatót és / vagy az alkalmazást.	<ul style="list-style-type: none"> - A gép újraindítása előtt ellenőrizze, hogy a kerekek be vannak-e elakadva, vagy hogy a por nem csapdába esik-e benne. - Ha a probléma továbbra is fennáll, vegye fel a kapcsolatot az ügyfélszolgálattal.
S3 hiba: oldalkefe hiba. Lásd a használati útmutatót és / vagy az alkalmazást.	<ul style="list-style-type: none"> - A gép újraindítása előtt ellenőrizze, hogy az oldalkefe be van-e ütve egy ismeretlen tárgyba. - Ha a probléma továbbra is fennáll, vegye fel a kapcsolatot az ügyfélszolgálattal.
S4 hiba: Ventilátor hiba. Lásd a használati útmutatót és / vagy az alkalmazást.	<ul style="list-style-type: none"> - A gép újraindítása előtt ellenőrizze, hogy a ventilátorlapátok nincsenek-e beakadva. - A gép újraindítása előtt tisztítsa meg a porgyűjtőt és a szűrőt. - Ha a probléma továbbra is fennáll, vegye fel a kapcsolatot az ügyfélszolgálattal.
S5 hiba: Kefe hiba. Lásd a használati útmutatót és / vagy az alkalmazást.	<ul style="list-style-type: none"> - A gép újraindítása előtt távolítsa el és tisztítsa meg a kefét, a kefehenger csatlakozást, a kefe fedelét és a szívónyílást. - Ha a probléma továbbra is fennáll, vegye fel a kapcsolatot az ügyfélszolgálattal.
S6 hiba: Vízszivattyú hiba. Lásd a használati útmutatót és / vagy az alkalmazást.	<ul style="list-style-type: none"> - Tisztítsa meg a víztartályt, a vízszivattyú csatlakozását, a vízszivattyú interfészét és a víz lefolyóját a gép alján, mielőtt újraindítja a gépet. - Ha a probléma továbbra is fennáll, vegye fel a kapcsolatot az ügyfélszolgálattal.
S7 hiba: A lézer érzékelő hibája. Lásd a használati útmutatót és / vagy az alkalmazást.	<ul style="list-style-type: none"> - A gép újraindítása előtt ellenőrizze és tisztítsa meg a lézeres érzékelőt. - Ha a probléma továbbra is fennáll, vegye fel a kapcsolatot az ügyfélszolgálattal.

Wi-Fi kapcsolat

A Wi-Fi beállítása előtt ellenőrizze, hogy a RoboVac és a Wi-Fi hálózat megfelel-e a következő követelményeknek.

A Wi-Fi beállítási követelményei

RoboVac

- A RoboVac teljesen fel van töltve.
- A Wi-Fi állapotjelző lassan, kék színnel villog.

Wi-Fi hálózat

- A helyes jelszót használja a hálózatához.
- Nem virtuális magánhálózatot (VPN) vagy proxyszerveret használ.
- A Wi-Fi útválasztója támogatja a 802.11b / g / n és az IPv4 protokollt.
- 2,4 GHz-es útválasztót vagy két sávú útválasztót használ, amelyet a 2,4 GHz-es frekvenciasáv támogatására konfiguráltak. A RoboVac nem támogatja az 5 GHz-es frekvenciasávot.

- Ha a RoboVac nem tud csatlakozni egy Wi-Fi hálózathoz, és vegyes 2,4 / 5 GHz-es hálózatot használ, váltson a 2,4 GHz-es sávra a Wi-Fi beállításához. A beállítás befejezése után visszaválthat.
- Amikor rejtett hálózathoz csatlakozik, feltétlenül adja meg a helyes hálózatnevet, SSID-t (legyen kis- és nagybetűk érzékeny), és csatlakozzon egy 2,4 GHz-es vezeték nélküli hálózathoz.
- Hálózati kiterjesztés / ismétlő használatakor ellenőrizze, hogy a hálózati név (SSID) és a jelszó megegyezik-e az elsődleges hálózattal.
- A Wi-Fi útválasztó tűzfal- és port beállításainak segítségével a RoboVac csatlakozhat az Eufy szerverekhez.

Hálózati biztonsági követelmények

- A WPA és a WPA2 TKIP, PSK, AES / CCMP titkosítást használ.

Wi-Fi csatornák

- Az FCC előírja, hogy az Egyesült Államok összes vezeték nélküli eszközének 1-11 vezeték nélküli spektrum csatornán kell működnie.
- Néhány Észak-Amerikán kívüli ország a 11. csatornánál nagyobb csatornákat használhat. Ellenőrizze a helyi hatóságoktól, hogy mely csatornák érhetők el.
- A jövőbeli szoftverfrissítések támogatják a 11-nél nagyobb csatornákat Észak-Amerikán kívüli felhasználók számára. Addig használja az 1-11 csatornákat.

Ha az okostelefon nem tudja kezelni a RoboVac-ot, próbálja ki az alábbi megoldásokat a probléma megoldásához.
Ha bármilyen probléma továbbra is fennáll, forduljon segítségért az Eufy szervizközpontoz.

A Wi-Fi állapotjelzője	Ok	Megoldás
Állandó kék	A RoboVac csatlakozik az routerhez, de nincs internet-hozzáférése.	<ul style="list-style-type: none"> • Ellenőrizze, hogy a router csatlakozik-e az internethez. • Ellenőrizze az internetszolgáltatóját, hogy van-e kapcsolattartási probléma.
A kék gyorsan villog	A RoboVac nem tud csatlakozni a vezeték nélküli hálózathoz.	<ul style="list-style-type: none"> • Ellenőrizze, hogy módosította-e a hálózat nevét és jelszavát. • Ha szükséges, állítsa vissza a Wi-Fi kapcsolatot. Lásd ebben a kézikönyvben: "A RoboVac használata az EufyHome szolgáltatással> A Wi-Fi kapcsolat visszaállítása".
A kék lassan villog	A Wi-Fi kapcsolat visszaállítva, vagy még nem volt beállítva.	<ul style="list-style-type: none"> • Állítsa be a Wi-Fi kapcsolatot a RoboVac segítségével. Lásd ebben a kézikönyvben a "RoboVac használata az EufyHome-al" című részt. • Ha szükséges, állítsa vissza a Wi-Fi kapcsolatot. Lásd a kézikönyv „A RoboVac használata az EufyHome szolgáltatásai> A Wi-Fi kapcsolat visszaállítása” című részét
Nem világít	<ul style="list-style-type: none"> • A RoboVac ki van kapcsolva. • A RoboVac akkumulátor-kapacitása alacsony. 	<ul style="list-style-type: none"> • Ellenőrizze, hogy a RoboVac be van-e kapcsolva. • Töltse fel a RoboVac-ot a töltőállomáson.

Műszaki előírások

Robovac	
Bemenet	24 V = = 1,5 A
Az akkumulátor feszültsége	14,4 V ==
Energiafogyasztás	50 W
Elem típusa	DC 14,4 V Li-ion 5200 mAh
Gyűjtőkapacitás	0,45 L
Tisztítási idő	Max. 150 perc
Töltési idő	240 - 300 perc
Töltőállomás	
Bemenet	24 V = = 1,5 A
Teljesítmény	24 V == 1,5A

FORGALMAZÓ
Moon Innovations Kft
1188 Budapest, Podhorszky utca 89/A.
hello@moonstore.hu
www.moonstore.hu