



HASZNÁLATI ÚTMUTATÓ

Eufy Robovac 35C Robotporszívó



Használati utasítás

Tartalom

Fontos biztonsági utasítások	2
RoboVacról	4
A csomag tartalma	4
RoboVac leírása	5
Gombok és indikátorok	7
RoboVac használata	8
Fontos tippek a porszívó használata előtt	8
Előkészítés	8
A RoboVac töltése	9
A RoboVac használata az EufyHome segítségével	10
A tisztítás indítása / leállítása	11
A tisztítási mód kiválasztása	11
A szalag használata a tér beillesztéséhez	13
RoboVac használata az Amazon Alexa / Google asszisztenssel	13
Tisztítás és karbantartás	15
A tartály és a szűrők tisztítása	15
A kefe tisztítása	16
Az oldalkéfék tisztítása	17
Az oldalkéfék cseréje	17
Érzékelők és töltőérintkezők tisztítása	17
A kerék tisztítása	17
Hibaelhárítás	18
Wi-Fi kapcsolat	20
Műszaki adatok	21

Fontos biztonsági utasítások

Köszönjük, hogy megvásárolta a RoboVac 35C-t. A termék használata előtt olvassa el figyelmesen útmutatót. A sérülés vagy a berendezés károsodása kockázatának csökkentése érdekében kérjük, olvassa el figyelmesen ezeket a biztonsági utasításokat, és tartsa őket kézben, ha a készüléket használja vagy karbantartja.



Szimbólumok

Ez egy fantom-szimbólum. Figyelmezteti Önt az esetleges veszélyekre, amelyek a berendezés károsodásához vagy súlyos sérülésekhez vagy halálhoz vezethetnek.

- Ezt a készüléket 8 évesnél idősebb gyermekek használhatják és akár korlátozott fizikai vagy mentális képességű vagy tapasztalati és tudáshiányos személyek is, amennyiben felügyelik vagy felszólítják őket a biztonságos használatra, és az eszköz használatának kockázatait és veszélyeit tudomásul veszik.
- A gyermekeket felügyelni kell, hogy ne játsszanak a készülékkel.
- A tisztítást és karbantartást nem végezhető felnőtt felügyelet nélkül.
- Ezt a készüléket csak a mellékelt hálózati adapterrel szabad használni.
- Az akkumulátor töltéséhez csak a készülékhez mellékelt levehető hálózati adaptert használjon.
- Az akkumulátort el kell távolítani a készülékből, mielőtt a készüléket kidobná. Az akkumulátor eltávolításához először csavarja ki az alsó csavarokat, majd vegye ki a fő PCB-t, és csavarja ki az akkumulátorfedelelet egy csavarhúzóval. Távolítsa el az akkumulátort a gyorscsatlakozó kihúzásával.
- A használt akkumulátort zárható műanyag zacskóba kell helyezni, és a helyi hulladékkezelési előírásoknak megfelelően biztonságos módon kell kezelni.
- A külső rugalmas vezeték vagy a hálózati adapter kábel nem cserélhető ki; ha a kábel sérült, a hálózati adaptert ki kell cserélni.
- Ez a berendezés kizárólag beltéri használatra szolgál.
- Ez az eszköz nem játék. Ne üljön rá, és ne próbáljon meg állni rajta. A készülék használata során a kisgyermeket és az állatokat felügyelni kell.
- A terméket csak szobahőmérsékleten használja és tárolja.

- A készüléket csak nedves ruhával tisztítsa.
- Ne használja a készüléket égő vagy füstöt kibocsátó hulladéokra.
- Ne használja a készüléket festékek, vegyszerek vagy egyéb nedves anyagok tisztítására.
- A gép használata előtt szabadítsa fel a padlót, például a ruhákat vagy a papírlapokat szedje össze a földről. Emelje fel az összes zsinórt illetve függőnyt, továbbá helyezze biztonságba az összes tápkábelt és törékeny tárgyat. Ha a porszívó áthalad egy tápkábelen beszívhatja, így feldöntve az asztalokat, polcokat vagy egyéb bútorokat.
- Ha a tisztítandó helyiség rendelkezik erkéllyel, fizikai akadályt kell létrehozni, hogy megakadályozza az erkélyhez való hozzáférést és biztosítsa a porszívó biztonságos közlekedését.
- Ne tegyen semmit a készülék tetejére.
- Ne feledje, hogy a készülék maga körül mozog. Ügyeljen arra, hogy ne lépjen rá a készülékre.
- Ne használja a terméket olyan helyen, ahol a padlón nyitott elektromos csatlakozók vannak.
- Ne nyissa ki a porszívó akkumulátorát vagy a beépített töltőállomás elektronikus alkatrészeit. Az alkatrészek a felhasználó által nem szervizelhetők.
- Ne használja ezt a terméket olyan padlón, amely nincs készen, befejezetlen rész van rajta, vagy olyan padlón ami nem egyenletes. Ez károsíthatja a készüléket vagy a padlót. Csak keményfa padlón vagy alacsony szőnyegekben használható.
- A készüléket a padlók tisztítására tervezték, anélkül, hogy karcolásokat hagyna rajtuk. Javasoljuk azonban, hogy próbálja meg ezt a berendezést a tisztítani kívánt helyiség egy kisebb részén belül, hogy meggyőződjön róla, hogy semmilyen karcolást nem okoz, mielőtt az egész tisztítaná az egész szobát.

Ártalmatlanítás



Ha terméket vagy csomagolóanyagot ez az újrahasznosítási szimbólum jelöl, ez azt jelenti, hogy az élettartam végén külön kell ártalmatlanítani a megfelelő gyűjtőhelyen. Ne keverje össze a szokásos háztartási hulladékkal. A termék helyes ártalmatlanítása segít megelőzni a környezetre és az emberi egészségre gyakorolt esetleges negatív következményeket, amelyeket egyébként a nem megfelelő hulladékkezelés okozhat. További részletekért forduljon a helyi hatósághoz (csak az Európai Unióhoz).

FCC információk

Ezt a berendezést tesztelték és megállapították, hogy megfelel az FCC szabályok 15. részének. Használata megfelel a következő két feltételnek

(1) Ez az eszköz nem okozhat káros interferenciát.

(2) A készüléknek el kell fogadnia a beérkezett interferenciát, beleértve az interferenciát, amely nemkívánatos működést okozhat.

Megfelelőségi nyilatkozat

Ez a termék megfelel az Európai Közösség rádióinterferencia követelményeinek. Ezzel az Anker Innovations Limited garantálja, hogy a T2117 / T2123 rádióberendezés megfelel a 2014/53 / EU irányelvnek. A teljes EU-megfelelőségi nyilatkozat megtalálható a következő internetcímen: <https://www.eufylife.com/>.

Maximális teljesítmény: 14 dBm

Frekvenciasáv: 2,4 G sáv (2,4000 GHz - 2,448 GHz)

Tartalmazza az FCC ID-t: 2ANDL-TYWE1S IC ID: 23243-TYWE1S

Üzleti jelek

- Az Amazon, az Echo, az Alexa és más logók az Amazon.com, Inc. védjegyei. vagy leányvállalatai.
- Az Apple és az Apple logó az Apple Inc. védjegyei. bejegyzett az Egyesült Államokban és más országokban. Az App Store az Apple Inc., az Egyesült Államokban és más országokban bejegyzett szolgáltatási védjegy.
- A Google Play és a Google Play logó a Google Inc. védjegyei.
- A Google Home a Google Inc. védjegye.

A RoboVac-ról - Mi van a dobozban?

- Robotporszívó
- Töltőállomás
- Távirányító (2 x AAA elem)
- Tápegység
- Tisztító eszköz
- Oldalsó kefék (4x)
- További nagy hatékonyságú szűrő
- További habszűrő
- Kábel bilincsek (5x)
- 2m-es térhatároló szalagok (csak T2117)

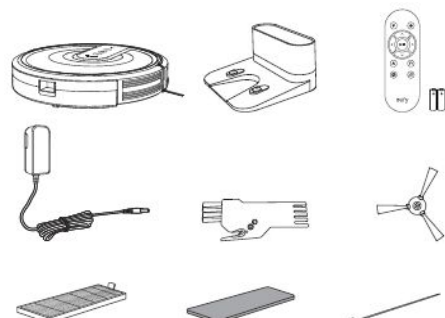

3

- Ragasztószalagok (2x) (csak T2117)
- Utasítási kézikönyv és egyéb dokumentumok



RoboVac leírása

Felső és az oldalsó oldal

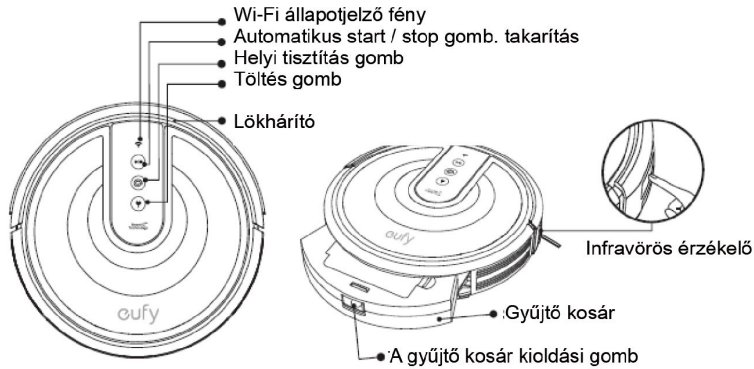

Alsó oldal

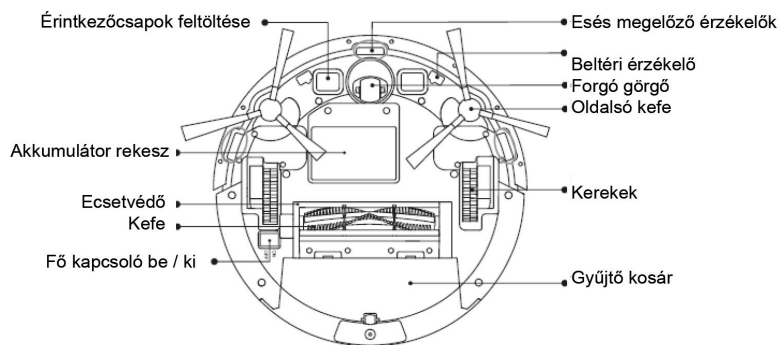

Gyűjtő kosár

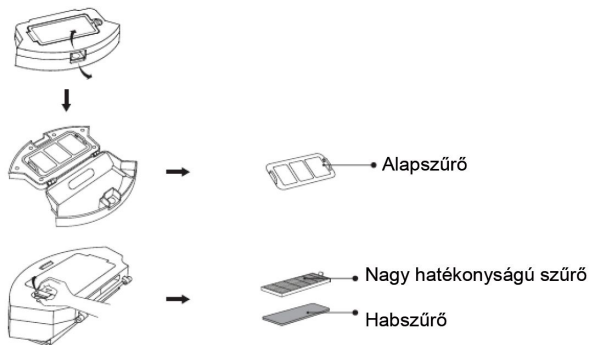

Töltőállomás

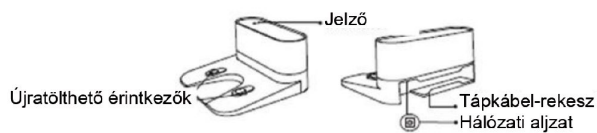

Távírányító

1. Tegye vissza a RoboVac-ot a töltőállomásra
2. Állítsa be a szívóteljesítmény szintjét az Auto / Quick Cleaning üzemmódban
3. Indítsa el az automatikus tisztítást / Tisztítás leállítását
4. A tisztítási irány kézi vezérlése
5. Indítsa el az automatikus tisztítást
6. Az Edge Room tisztítása
7. Helyi tisztítás indítása (Spot)
8. Gyors takarítás

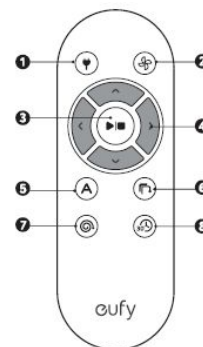

A távirányító első használata előtt rakjon bele 2 AAA méretű elemet. Győződjön meg róla, hogy az érintkezők megfelelően vannak elhelyezve az elemtartó rekeszében jelzett módon.

Gombok és mutatók

A LED-kijelzőnek köszönhetően látható, hogy melyik üzemmódban működik a RoboVac.

A tisztítás indítása / leállítása



A Wi-Fi kapcsolat visszaállítása (Tartsa lenyomva 10 másodpercig, amíg a RoboVac nem jelez.)

- A kék fény folyamatosan világít: készenlét vagy tisztítás
- Villogó / folyamatos piros: hiba

* A hibaelhárításhoz lásd: Hibaelhárítás> Hibaüzenetek.

Helyi tisztítás

- Villogó kék: Spot mód

Visszatérés a töltőállomáshoz

- Kék villog: visszatér a töltőállomásra
- Villogó borostyán: alacsony akkumulátor-kapacitás és visszatérés a töltőállomásra
- Villogó borostyán (a töltőállomáson történő dokkoláskor): töltés
- Kék izzó folyamatosan (a töltőállomás dokkolásakor): teljes töltés

Az EufyHome funkció használatakor mindhárom LED-jelzőfény kéken villog, és a RoboVac egyszer sípol.

Az energiatakarékosság érdekében minden LED automatikusan kikapcsol, ha:

- A RoboVac nincs feltöltve a töltőállomáson, és 10 percig nem aktív
- A RoboVac teljesen fel van töltve 10 percig.

Wi-Fi állapotjelző: Állapot

Lassan villogó kék: Várakozás a csatlakozásra

Gyorsan villogó kék: Csatlakozás vezeték nélküli útválasztóhoz

Állandó kék: Csatlakoztatás vezeték nélküli útválasztóhoz

A RoboVac használata

Fontos tippek használat előtt

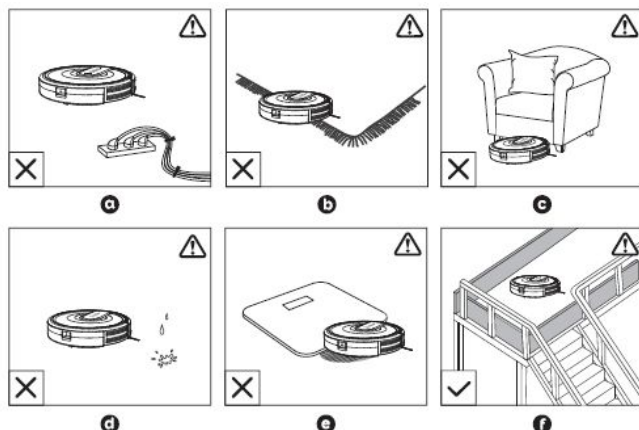

- a) Távolítsa el a összekapcsoló tápkábeleket és egyéb kis tárgyakat.
- b) Csúsztassa a szegélyeket a szőnyegek szélein a szőnyeg alá. Kerülje a 26 mm-nél vastagabb, magas és nagyon sötét szőnyegek tisztítását, mert RoboVac hibás működéséhez vezethet.
- c) Tartsa távol a RoboVac-ot a 73 mm-nél kisebb méretű területektől, mivel RoboVac elakadhat. Szükség esetén hozzon létre fizikai akadályokat a problémás területek blokkolásához.
- d) A RoboVac nem használható nedves helyeken.
- e) A RoboVac 16 mm-nél kisebb magasságú tárgyakon megakadhat. Ha lehetséges, távolítsa el az ilyen tárgyakat a padlóról.
- f) Az érzékelők megvédik a RoboVac-ot a lépcsőkről való leeséstől. Ezek az érzékelők kisebb hatékonysággal működhetnek, ha piszkosak, vagy ha a porszívót nagyon sötét vagy fényvisszaverő padlón használják. Javasoljuk, hogy fizikai akadályokat hozzon létre ott, ahol a RoboVac leeshet.

Tipp: Helyezze a fizikai akadályokat a kandallók és a RoboVac által ill. azt megkárosítható területek elé.

ELŐKÉSZÍTÉS

1. Használat előtt szerelje be az oldalsó keféket.

2. Kapcsolja be a porszívót a RoboVac alján található főkapcsolóval.

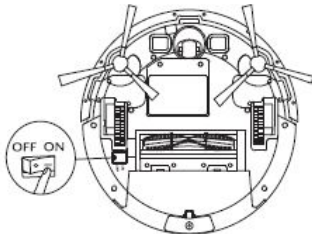

Használat előtt vegye ki a tápkapcsoló melletti matricát és a lökhárító melletti habbetétet.

3. Helyezze a töltőállomást kemény és vízszintes felületre a falhoz.

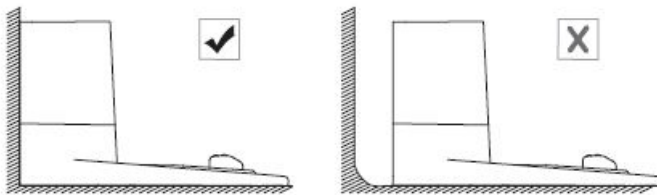

4. Távolítsa el az objektumokat 1 m-en belül a bal és jobb oldalon, és 2 m-re a töltőállomás előtt.

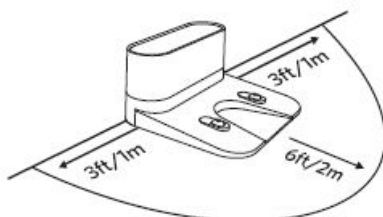

- Ha a töltőállomás elektromos aljzatba van csatlakoztatva, a töltőállomáson lévő LED folyamatosan világít.
- Helyezze a töltőállomást, ahol a RoboVac könnyen elérhető. Javasoljuk, hogy a töltőállomást a falhoz és kemény padlóra helyezze, nem pedig szőnyegekre.
- Mindig hagyja a töltőállomásokat csatlakoztatva, vagy a RoboVac automatikusan nem tér vissza!

A RoboVac töltése

- A RoboVac egy előre telepített újratölthető akkumulátorral rendelkezik, amelyet használat előtt teljesen fel kell tölteni.
- A RoboVac visszatér a töltőállomásra a tisztítási ciklus végén, vagy ha az akkumulátor alacsony.

1. módszer: Csatlakoztassa a RoboVac-ot a töltőállomáshoz úgy, hogy a töltőérintkezőit az állomáson lévő töltőérintkezőkhöz igazítja.

2. módszer: Nyomja meg a távirányító gombját, hogy a RoboVac-ot a töltőállomásra visszajuttassa.

Ha hosszú ideig nem használja a RoboVac-ot, kapcsolja ki a bekapcsológombot. Az akkumulátor hosszú élettartamának fenntartása érdekében legalább hat havonta töltsse fel.

RoboVac használata az EufyHome segítségével

Ha az összes rendelkezésre álló funkciót szeretné használni, javasoljuk a RoboVac EufyHome-al való használatát.

Mielőtt elkezdené, győződjön meg róla, hogy:

- Az okostelefon vagy a tablet egy Wi-Fi hálózathoz csatlakozik.
- Az okostelefon vagy a tablet iOS 8.0 (vagy újabb) vagy Android 4.4 (vagy újabb).
- Az útválasztó aktív 2,4 GHz-es vezeték nélküli jelet tartalmaz.
- A RoboVac Wi-Fi állapotjelzője lassan kék színnel villog.
- A RoboVac dokkolva van a töltőállomáson, hogy elegendő teljesítményt biztosítson a telepítés során

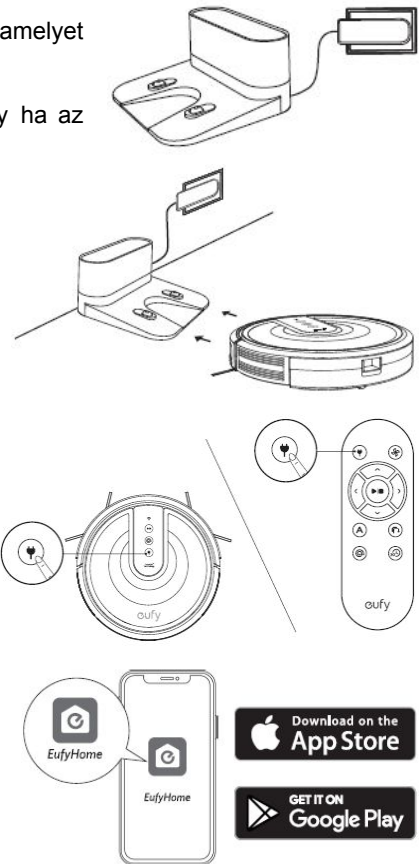

1. Töltsse le az EufyHome alkalmazást az App Store (iOS eszköz) vagy a Google Play (Android-eszköz) alkalmazásból.
 2. Nyissa meg az alkalmazást, és hozzon létre felhasználói fiókot.
 3. A jobb felső sarokban lévő „+” ikonra kattintva hozzáadhatja RoboVac-ját az EufyHome-fiókjához.
 4. A Wi-Fi kapcsolat létrehozásához kövesse az alkalmazásban található utasításokat.
- A sikeres csatlakozás után a RoboVac-ot az alkalmazáson keresztül vezérelheti.
 - Az alkalmazás segítségével kiválaszthatja a tisztítási módot, beállíthatja az időt, programozhatja a tisztítást, megtekintheti a rendszer állapotát, értesítéseket kaphat, és hozzáférhet más funkciókhoz.

Wi-Fi állapotjelző	Állapot
Lassan villogó kék	Várakozás a csatlakozásra
Gyorsan villog kék	Csatlakozás vezeték nélküli útválasztóhoz
Állandó kék	Csatlakoztatás vezeték nélküli útválasztóhoz

- Ha bármilyen probléma merül fel a Wi-Fi beállításakor, olvassa el a kézikönyv „Hibaelhárítás> Wi-Fi kapcsolat” című részét.
- Ha a RoboVac bármilyen területen elakad, kattintson a Find My Robot elemre az alkalmazásban, hogy megtalálja a gépet. Ez a funkció csak az alkalmazásban érhető el.

Állítsa vissza a Wi-Fi kapcsolatot

Ha szükséges, nyomja meg és tartsa lenyomva a ► / ■ gombot a RoboVacon 10 másodpercig, hogy visszaállítsa a Wi-Fi kapcsolatot, amíg a RoboVac megszólal.

- A Wi-Fi kapcsolat alaphelyzetbe állításakor hangjelzés hallható, a Wi-Fi állapotjelző kéken lassan villog. A Wi-Fi kapcsolat visszaállításához most követheti az EufyHome-ban található Wi-Fi kapcsolati utasításokat.

Tisztítás programozás

Az EufyHome segítségével programozhatja a RoboVac-ot a tisztítás megkezdéséhez..

- Az EufyHome-ban beállíthatja a hét minden napjának napját vasárnaptól szombatig. Ez a funkció csak az EufyHome szolgáltatásban érhető el.

A tisztítás indítása / leállítása

A porszívó használata előtt győződjön meg róla, hogy a RoboVac alján található főkapcsolóval kapcsolja be. A tisztítást az EufyHome segítségével is elindíthatja és leállíthatja.

1. Az Automatikus tisztítás elindításához nyomja meg a távirányítón található RoboVac vagy Auto vagy Start_Stop gombok ► / ■ gombját.

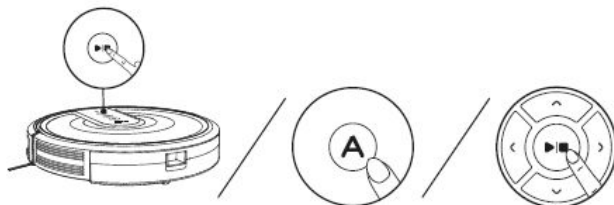

2. A porszívózás leállításához nyomja meg a ► / ■ gombot a Robovac vagy a távirányítón.

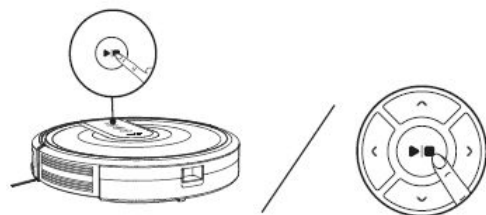

Válassza ki a tisztítási módot

A tisztítási mód az EufyHome segítségével is kiválasztható.

1. Automatikus tisztítás

A RoboVac optimalizálja a tisztítási útvonalat úgy, hogy automatikusan kiválasztja a különböző tisztítási módokat a tisztítás befejezéséig. Ez a leggyakrabban használt tisztítási mód.

Nyomja meg a ► / ■ gombot a távirányító RoboVac vagy Auto vagy Start_Stop gombjain.

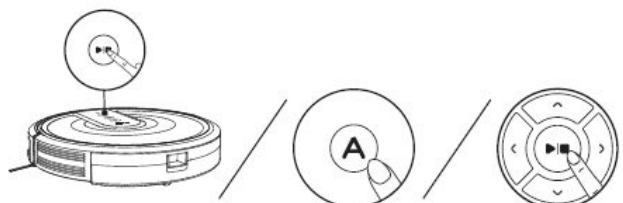

- A RoboVac automatikusan visszatér a töltőállványba, ha az akkumulátor töltöttségi szintje alacsony, vagy a RoboVac befejezte a tisztítást.
- Alapértelmezés szerint a RoboVac bekapcsoláskor automatikus tisztítási móddal indul.

BoostIQ™

Ha a BoostIQ™ funkció aktív, a RoboVac automatikusan növeli a szívóteljesítményt, ha úgy találja, hogy nagyobb teljesítményre van szükség a jobb tisztításhoz. A BoostIQ™ ideális a nehezebb szőnyegek és a nagyobb rendetlenség tisztítására, ami csökkenti a teljes takarítási időt, de növeli a zajszintet. Ha a BoostIQ™ funkcióval ellátott porszívózási mód zavaró, akkor deaktiválhatja azt. Ez a funkció csak automatikus és egyágvas tisztítási módokban működik.

Automatikus és egyszobás tisztítási módokban nyomja meg többször a távvezérlő ventilátor gombját a szívási szint beállításához.

- A távirányítón megjelenik a megfelelő ikon.

Ikon Szívóerő szintje

- Standard teljesítmény
- Automatikusan vált a szabványos és a fokozott teljesítményű üzemmódok között (alapértelmezett)
- Maximális teljesítmény

Amikor a RoboVac elkezd a tisztítást automatikus vagy egyszobás üzemmódban, a következő tisztítást ugyanolyan szívási szinten fogja elvégezni, amelyet az előző tisztítás során választott ki.

2. Pontkörös tisztítási mód

A RoboVac intenzíven megtisztítja egy bizonyos területet spirális mozgással, ami akkor hasznos, ha a szoba egy része erősen szennyezett por vagy kis részecskékkel. Helyi tisztítási módban a porszívó körülbelül 2 perc elteltével leáll. A helyi tisztítási mód elindításához nyomja meg a távirányító megfelelő gombját.

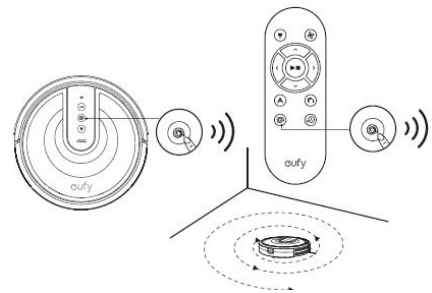

3. A szoba sarkainak és széleinek tisztítása

RoboVac lelassul, amikor észleli a fal jelenlétét, majd a fal mentén mozog, hogy minden falat megtisztítson. Ebben a módban a RoboVac 20 percig tisztítja, majd visszatér a töltőállványhoz.

Nyomja meg a megfelelő gombot a távirányítón, hogy elindítsa a helyiség szélét.

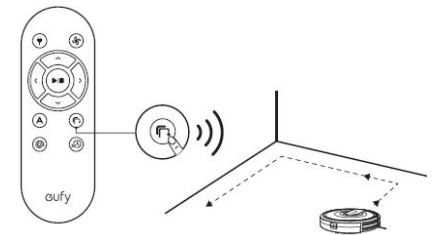

4. Egy szoba tisztítása

A RoboVac intenzíven kitesztíti egy szobát, és 30 perc múlva leáll. Ezt a módot csak akkor válassza, ha egy adott helyiséget kell tisztítania. Zárja be a porszívót abban a szobában, hogy becsukja az ajtót.

Az egyszobás tisztítási mód indításához nyomja meg a távirányító megfelelő gombját.

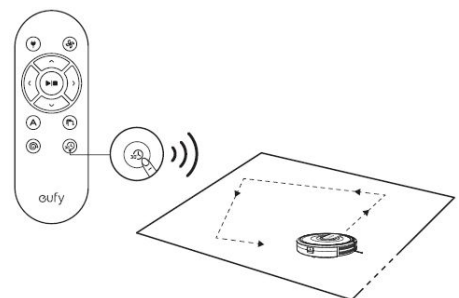

5. Kézi tisztítás

Lehetőség van arra, hogy a RoboVac-ot bizonyos helyek tisztítására a távirányító nyíl gombjaival irányítsa. A fel / le gombok segítségével balra / jobbra mozgathatja a bal / jobb gombot.

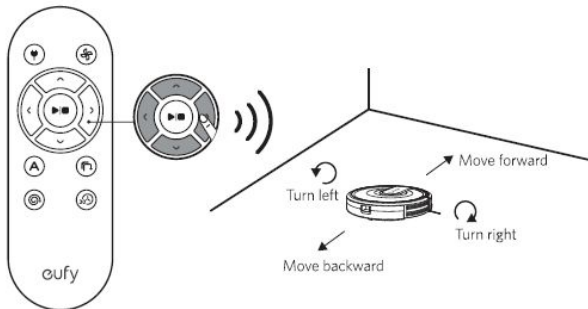

Használjon szalagot a tér meghatározásához

A határolószalagokkal a RoboVac-ot távol lehet tartani olyan helyektől, ahol nem kívánja, hogy takarítson a porszívó. A RoboVac felismeri a határolószalagot, és azt nem lépi át a blokkolt terület felé.

1. Adjon meg egy olyan területet vagy tárgyat, amelyet nem szeretne, hogy a RoboVac megközelítsen.
2. Szükség esetén egy ollóval vágja méretre a határolószalagot. Ügyeljen arra, hogy a szalagot a vágás előtt jól mérje le.

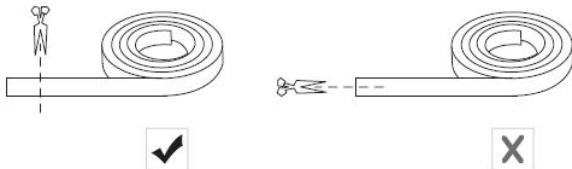

3. Ragasztószalaggal rögzítse a padlóhoz a határolószalagot. Győződjön meg róla, hogy a szalag jól és egyenesen van a padlón vagy a szőnyeg alatt.

- Ha a határolószalag fel van húzva, vegye ki, majd ragasztószalaggal helyezze vissza a padlóra. Ellenkező esetben a határolószalag nem fog megfelelően működni.
- Győződjön meg róla, hogy a határcsíkok ugyanazon a helyen vannak, ahol a RoboVac-ot használják.
- Ügyeljen arra, hogy a ragasztószalaggal ne sértse meg a padlót. Nem ajánlott a szalagok használata szőnyegekben.
- Tartsa távol a határolószalagot olyan tárgyaktól, amelyek túlzott hő bocsátanak ki.

RoboVac használata az Amazon Alexa / Google asszisztenssel

Az Amazon Alexa vagy a Google Assistant intelligens hangsegítő szolgáltatások, amelyek lehetővé teszik a RoboVac hangvezérlését.

Mielőtt elkezdené, győződjön meg róla, hogy:

- A RoboVac dokkolva van a töltőállomáson, hogy elegendő teljesítményt biztosítson a telepítés során.
- A RoboVac EufyHome app-on keresztül csatlakozik.
- Van egy Alexa-kompatibilis eszköz (pl. Genie euphy, Amazon Echo, Echo Dot és Amazon Tap, Echo Show, Echo Spot) vagy egy Google Assistant-kompatibilis eszköz (pl. Google Home, Google Home Mini). Ezeket az eszközöket külön értékesítik.
- Az Amazon Alexa vagy a Google Home már telepítve van az intelligens eszközön, és van saját fiókja.

A tényleges használat eltérhet az ebben a kézikönyvben leírt eljárásoktól, mivel az Amazon Alexa és / vagy a Google Home rendszeresen frissíthető. A RoboVachoz való csatlakozáshoz mindig kövesse az alkalmazásban található utasításokat. Az Amazon Alexa asszisztense a RoboVac vezérlése az Amazon Alexa jelenleg csak angol és német nyelven érhető el. A szolgáltatásfrissítésekkel később több nyelv is elérhető.

1. Nyissa meg az Amazon Alexát, és válassza ki a „Skills” lehetőséget a könyvtár menüjéből.
2. A Készségek képernyőn keresse meg az „EufyHome - RoboVac” elemet.
3. Miután megtalálta az „EufyHome - RoboVac” szolgáltatást, kattintson az Engedélyezés gombra.

4. Jelentkezzen be az EufyHome fiókjával, így Alexa vezérelheti RoboVac-ját.
5. Mondjon egyszerű parancsokat.

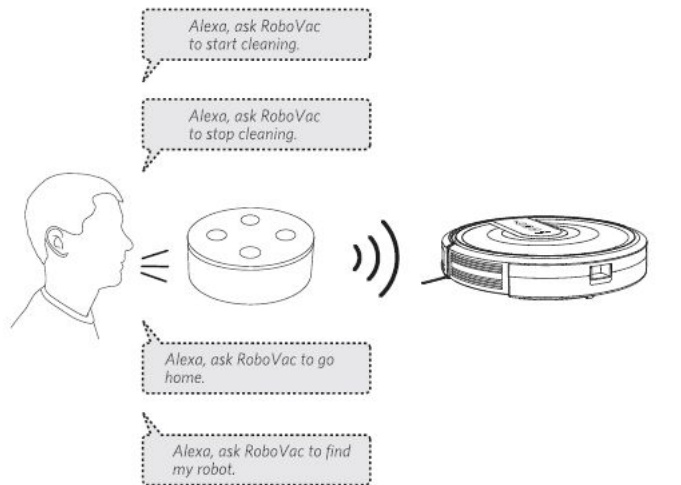

Ellenőrizze RoboVac-ját a Google Assistant segítségével

A RoboVac most már működik a Google Assistant-al olyan eszközökön, mint a Google Home.

A Google Assitant jelenleg csak angol és német nyelven érhető el. A szolgáltatásfrissítésekkel később több nyelv is elérhető.

1. Nyissa meg a Google kezdőlapot.
2. Mondja el, hogy „Ok Google, beszéljen a RoboVac-al“ a készülékkel, ahol a Google Assistant aktíválva van, hogy elindítsa a Google-t a RoboVac vezérlésére.
3. Kövesse a Google Kezdőlap utasításait, hogy engedélyezze a Google Assistant-t az EufyHome-fiókjában.
4. Mondjon a Google Assistant-nak egyszerű parancsokat a RoboVac vezérléséhez..

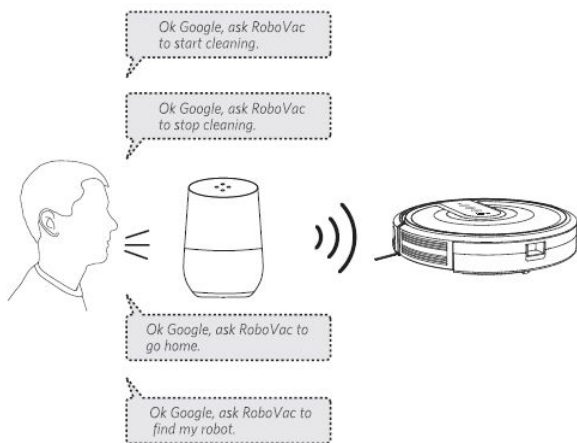

További információ arról, hogyan működik a RoboVac az Amazon Alexa / Google asszisztenssel, látogasson el a <https://www.eufylife.com> oldalra a TERMÉKEK> Tisztítás> RoboVac w 2SC / RoboVac 3SC alatt.

Tisztítás és karbantartás

Az optimális teljesítmény érdekében kövesse az alábbi utasításokat a RoboVac rendszeres tisztításához és karbantartásához. A tisztítás és a csere gyakorisága attól függ, hogy milyen gyakran használja a RoboVac-ot.

Ajánlott tisztítás

RoboVac része:	Tisztítás gyakorisága:	Csere gyakorisága:
Gyűjtő kosár	Minden használat után	
Szűrők	Hetente	Egyszer 2 havonta
Kefe	Hetente	Egyszer 6-12 havonta
Oldalsó kefék	Havonta egyszer	Minden 3-6 havonta (vagy ha kopás észlelhető)
Ecsetfedél	Havonta	3-6 hónaponként (vagy ha a kefe fedelén lévő szilikon szalag elhasználódik)
Fedélkefe	Havonta	
Szalag	Havonta	
Érzékelő	Havonta	
Újratölthető névjegyek	Havonta	
Forgó görgő	Havonta	

A gyűjtőkosár és a szűrők tisztítása

1. Nyomja meg a fűfogás gombot, hogy eltávolítsa a gyűjtőkosarat.
2. Nyissa ki és ürítse ki a gyűjtőkosarat.

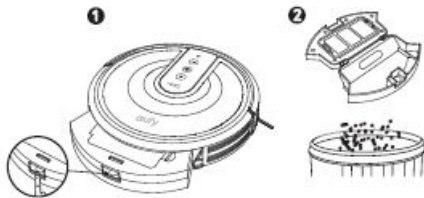

3. Távolítsa el az alapszűrőket a horgok segítségével.

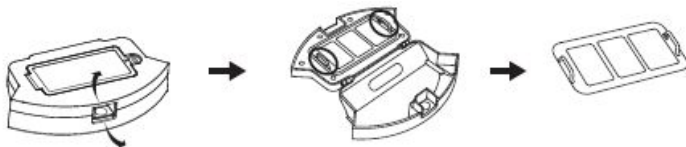

4. Húzza ki a habszűrőt és a nagy hatékonyságú szűrőt.

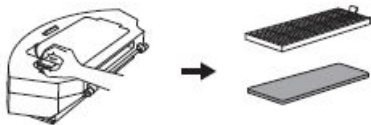

5. Tisztítsa meg a gyűjtőkosarat és a szűrőket porszívóval vagy tisztító kefével.



6. Helyezze vissza a szűrőket és az alapszűrőt a gyűjtődobozba.

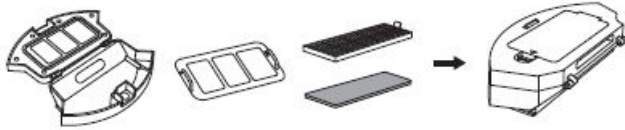

7. Helyezze vissza a porgyűjtőkosarat a porszívó fő testébe.



A kosarak és a habszűrő vízzel mosható. Mindazonáltal győződjön meg róla, hogy azok valóban szárazak, mielőtt visszatenné a helyükre. A nagy hatásfokú szűrő nem mosható vízzel, mert károsíthatja és csökkentheti a szívóteljesítményt.

A kefék tisztítása

1. Húzza ki a kioldó reteszt a kefe kioldásához.
2. Emelje fel a forgó keféket és távolítsa el.
3. Tisztítsa meg ezt a fő keféket a mellékelt tisztítószerszámmal vagy porszívóval.
4. Helyezze vissza a forgó keféket úgy, hogy a rögzített kiálló véget a kefe rekeszbe cseréli, amíg a helyére nem pattan.
5. Ezután nyomja be a keféket, amíg a helyére nem kattannak.

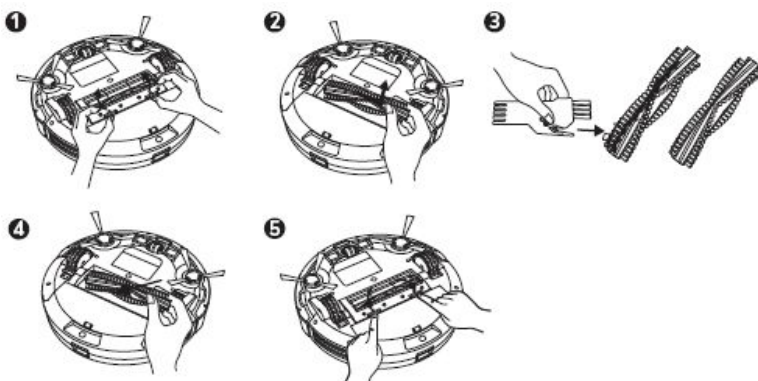

Az oldalkefék tisztítása

Különböző idegen anyagok, mint a haj, könnyen beleakadnak az oldalsó kefékbe, és elkezdnek szennyeződni. Ezért szükséges azokat rendszeresen tisztítani.

1. Távolítsa el az oldalkeféket.
2. Óvatosan távolítsa el a rájuk tapadt szőrszálakat vagy szálakat, vagy a porszívó és az oldalsó kefék között.



3. Meleg vízzel megnedvesített ruhával távolítsa el a szennyeződések a kefékről, és óvatosan alakítsa át őket.

Az oldalsó keféket csak akkor használja, ha teljesen száraz.

Az oldalkéfék cseréje

Az oldalsó kefék meghajlíthatnak vagy megsérülhetnek, ha egy ideig használják. Kövesse az alábbi utasításokat.

Távolítsa el a régi oldalkéféket és szerelje be az új oldalsó keféket.

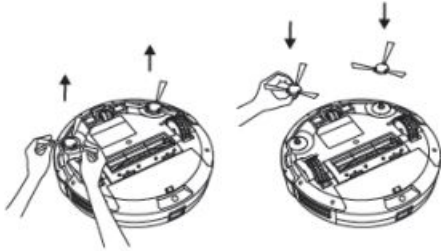

Az érzékelők és a töltőérintkezők tisztítása

A legjobb teljesítmény fenntartásához rendszeresen tisztítsa meg az érzékelőket és az újratölthető érintkezőket.

• Használjon ruhával vagy tisztító kefével a port és a szennyeződések a cseppérezélekről és a töltőérintkezőkről.

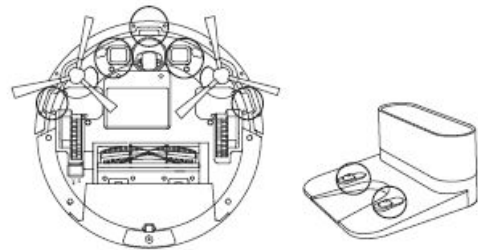

A forgó görgő tisztítása

A haj vagy más törmelék könnyen behatolhat a forgó görgőbe.

Szükség esetén gondoskodjon rendszeres tisztításról és karbantartásáról.

1. Húzza ki az elforduló görgőt.

2. Távolítsa el a hajat és minden olyan törmelék, amely a kerék körül vagy a kerék belsejében lévő lyukba kerülhet.

3. Helyezze vissza a gombot és nyomja meg, amíg a helyére nem kattann.

- Az elfordítható kerék vízzel is tisztítható.

- A forgó görgőt csak akkor használja, ha teljesen száraz.

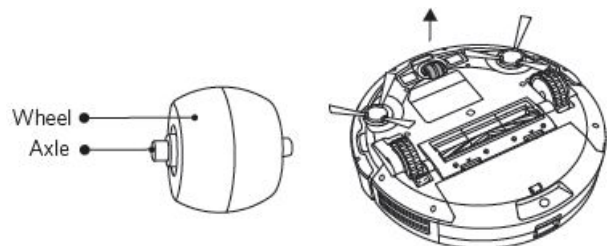

Hibaelhárítás

Gyakran ismételt kérdések

A RoboVac nem aktiválható.

- Ellenőrizze, hogy a főkapcsoló be van-e kapcsolva.
- Ellenőrizze, hogy az akkumulátor teljesen fel van-e töltve.
- Cserélje ki az elemeket (2 AAA) a távirányítón.
- Győződjön meg arról, hogy a távirányító 5 m-re van a RoboVac-tól.
- Ha még mindig problémája van, kapcsolja ki a főkapcsolót, majd kapcsolja be újra.

A távirányító nem működik.

- Cserélje ki az elemeket a távirányítón.
- Győződjön meg róla, hogy a RoboVac be van kapcsolva és teljesen fel van töltve.

RoboVac hirtelen leáll.

- Ellenőrizze, hogy a RoboVac akadályozva van-e.
- Ellenőrizze, hogy az akkumulátor töltöttségi szintje nem-e túl alacsony.
- Ha még mindig problémája van, kapcsolja ki a főkapcsolót, várjon 2 másodpercet, majd kapcsolja be újra.

Nem programozhat tisztítást.

- Ellenőrizze, hogy a RoboVac alján található főkapcsoló be van-e kapcsolva.

- Ellenőrizze, hogy az idő, a nappali (AM / PM) és a beprogramozott idő megfelelően lett-e beállítva.
- Ellenőrizze, hogy a RoboVac akkumulátor kapacitása nem túl alacsony-e a tisztítás megkezdéséhez.

A szívóerő gyenge.

- Ellenőrizze, hogy nincs-e akadálya a szívónyílásnak.
- Ürítse ki a fűnyírót.
- Tisztítsa meg a szűrőket porszívóval vagy tisztító kefével.
- Ellenőrizze, hogy a szűrők nem nedvesek-e a padlón lévő víz vagy más folyadék miatt. A szűrőket használat előtt teljesen meg kell szárítani.

A RoboVac nem tölthető fel.

- Ellenőrizze, hogy a töltőállomáson lévő jelzőfény nem világít-e. Ha nem, forduljon egy hivatalos szervizhez a töltőbázis javításához vagy cseréjéhez.
- Tisztítsa meg a töltőérintkezőket száraz ruhával.
- Győződjön meg róla, hogy hallható-e sípolás, miután a RoboVac dokkolva van a töltőállomásra.

A RoboVac nem tud visszatérni a töltőállomáshoz.

- Távolítsa el az objektumokat 1 méteren belül a töltőállomástól balra vagy jobbra, vagy 2 m-re a töltőállomás elejétől.
- A RoboVac gyorsabban tér vissza a töltőállomás hatótávolságán belül. Ha azonban a töltőállomás messze van, a RoboVacnak több időre van szüksége a visszajuttatáshoz. Kérjük, hosszabb visszatérési időt engedélyezzen.
- Tisztítsa meg a töltőérintkezőket.

A kefe nem forog.

- Tisztítsa meg az ecsetet.
- Ellenőrizze, hogy a kefe és a kefe fedele megfelelően van-e felszerelve.

A RoboVac mozgása és útvonala nem szokásos.

- Óvatosan tisztítsa meg az érzékelőket száraz ruhával.
- A RoboVac újraindítása a tápkapcsoló be- és kikapcsolásával.

A RoboVac nem tud csatlakozni a Wi-Fi-hez.

- Győződjön meg róla, hogy a Wi-Fi router támogatja a 2,4 GHz és 802.11b / g / n sávokat; Az 5 GHz-es sáv nem támogatott. További tudnivalóért lásd: Hibaelhárítás> Wi-Fi kapcsolat a jelen használati útmutatóban.

A RoboVac nem működtethető az Amazon Alexa használatával.

- Ellenőrizze, hogy nincs-e probléma az internetkapcsolattal.
- Győződjön meg róla, hogy az Amazon Alexa telepítve van az intelligens eszközön, és hogy az „EufyHome - RoboVac” engedélyezve van az Amazon Alexában. További információkért lásd a „RoboVac használata az Amazon Alexa / Google asszisztenssel” című kézikönyvet.
- Győződjön meg róla, hogy van EufyHome-fiókjá.
- Győződjön meg róla, hogy a helyes hangutasításokat használja Alex asszisztense számára.
- Az „EufyHome - RoboVac” Alex asszisztens számára jelenleg csak angol nyelven érhető el.

Nem lehetséges a RoboVac vezérlése a Google Assistant használatával.

- Ellenőrizze, hogy nincs-e probléma az internetkapcsolattal.
- Győződjön meg róla, hogy az intelligens eszközön telepítve van a Google Otthon, és hogy engedélyezve van a Google Home „EufyHome” szolgáltatása. További információkért lásd a „RoboVac használata az Amazon Alexa / Google asszisztenssel” című kézikönyvet.
- Győződjön meg róla, hogy a helyes hangutasításokat használja a Google Assistant számára. A kérés megkezdése előtt először mondja ki az „Ok Google” kezdeti aktiválási kifejezést.
- Ismétlje meg a bagoly kérdést. Beszéljen jól a Google asszisztenssel.

Chybové zvuky

Pokud je má vysavač RoboVac nějaké problémy, bude vydávat sérii krátkých nebo dlouhých pípnutí a indikátor tlačítka ►/■ na RoboVac bude svítit nebo blikat.

Villogó vörös fényjelzés

Hang	Ok	Megoldás
Egy hangjelzés	A RoboVac be van ragasztva és az egyik kerék nem érintkezik a padlóval (lóg a levegőben). A RoboVac	Indítsa el a tisztítást egy új helyen.

	rendkívül nagy helyiségben lehet, és a lökhárító nem talált akadályokat.	
Két hangjelzés	A RoboVac lökhárítója elakadt.	Érintse meg a RoboVac lökhárítót többször, hogy kinyitja azt, ami elakadhat.
Három hangjelzés	RoboVac esésérzékelője piszkos. A RoboVac a lépcső szélén áll, és nem tud visszafordulni.	Puha ruhával tisztítsa meg az érzékelőket a leesés ellen. Tedd RoboVacot egy új helyre. Használjon fizikai akadályt a problémás terület blokkolásához.
Négy hangjelzés	A RoboVac teljesítménye túl alacsony.	A RoboVac-ot legalább 5 órán keresztül manuálisan töltsse fel.

Izzó vörös fényjelzés

Hang	Oka	Megoldás
Egy hangjelzés	A RoboVac bal / jobb oldali kerék elakadt.	Kapcsolja ki a RoboVac-ot, és távolítsa el a haj / törmelékét a bal / jobb kézikerékről.
Két sípolás	A RoboVac oldalsó kefe elakadt.	Kapcsolja ki a RoboVac-ot, és távolítsa el a szőrszalakat vagy törmelékét az oldalsó keféről.
Három hangjelzés	A RoboVac szívóventilátora elakadt.	Kapcsolja ki a RoboVac-ot, majd vegye ki és ürítse ki a portárolót. Győződjön meg róla, hogy a szívónyílást nem akadályozza meg a haj vagy a szennyeződés.
Négy hangjelzés	A RoboVac kefe elakadt.	Kapcsolja ki a RoboVac-ot, és távolítsa el a szőrszalakat vagy törmelékét az oldalsó keféről.

Wi-Fi kapcsolat

A Wi-Fi beállítása előtt ellenőrizze, hogy a RoboVac és a Wi-Fi hálózat megfelel-e az alábbi követelményeknek.

Wi-Fi beállítási követelmények

- A RoboVac teljesen fel van töltve, és az alján található főkapcsoló be van kapcsolva.
- A Wi-Fi állapotjelzője lassan villog kékben.

Wi-Fi hálózat

- A megfelelő jelszót használja a hálózathoz.
- Nem használ virtuális magánhálózat (VPN) vagy proxyszerveret.
- A Wi-Fi router támogatja a 802.11b / g / n és az IPv4 protokollt.
- 2,4 GHz-es útválasztót vagy két sávú routert használ, amely a 2,4 GHz-es frekvenciasávot támogatja. A RoboVac nem támogatja az 5 GHz-es frekvenciasávot.
- Ha a RoboVac nem tud csatlakozni egy Wi-Fi hálózathoz, és vegyes 2.4 / 5GHz-es hálózatot használ, váltson át a 2,4 GHz-es sávra a Wi-Fi beállításához. A beállítás befejezése után vissza lehet kapcsolni.
- Rejtett hálózathoz való csatlakozáskor győződjön meg róla, hogy beírta a helyes hálózati nevet, az SSID-t (legyen a kis- és nagybetű érzékeny), és hogy csatlakozik egy 2,4 GHz-es vezeték nélküli hálózathoz.
- Hálózati bővítő / átjátszó használata esetén győződjön meg róla, hogy a hálózati név (SSID) és a jelszó megegyezik az elsődleges hálózattal.
- A Wi-Fi útválasztó tűzfal- és portbeállításai lehetővé teszik, hogy a RoboVac csatlakozzon az Eufy szerverekhez.

Hálózati biztonsági követelmények

- A WPA és a WPA2 TKIP, PSK, AES / CCMP titkosítást használ.
- A WEP EAP (Enterprise Authentication Protocol) nem támogatott.

Wi-Fi csatornák

- Az FCC megköveteli, hogy az Egyesült Államokban lévő összes vezeték nélküli eszköz 1-11 vezeték nélküli spektrum csatornán működjön.
- Néhány Észak-Amerikán kívüli ország több csatornát használhat, mint a 11. csatorna. Ellenőrizze a helyi hatóságokat, hogy mely csatornák érhetőek el.
- A jövőbeli szoftververziók támogatják a 11 feletti csatornákat az észak-amerikai külső felhasználók számára. Addig használja az 1-11 csatornákat.

Ha a RoboVac nem vezérelhető az okostelefonján, próbálja meg az alábbi megoldásokat a probléma megoldásához. Ha bármilyen probléma továbbra is fennáll, forduljon segítségért az eufy szervizközponthoz.

Wi-Fi állapotjelző	Ok	Megoldás
A stabil kék fényjelző.	<ul style="list-style-type: none">• RoboVac csatlakozik az útválasztóhoz, de nincs internet-hozzáférés.	<ul style="list-style-type: none">• Győződjön meg arról, hogy az útválasztó csatlakozik az internethez.• Ellenőrizze az internetszolgáltatóját, hogy van-e kapcsolat probléma.
A kék fényjelző gyorsan villog	<ul style="list-style-type: none">• A RoboVac nem tud csatlakozni a vezeték nélküli útválasztóhoz.	<ul style="list-style-type: none">• Ellenőrizze, hogy módosította-e a hálózati nevet és a jelszót.• Szükség esetén állítsa vissza a Wi-Fi kapcsolatot. Lásd a „RoboVac használata az EufyHome használatával> A Wi-Fi kapcsolat visszaállítása“.
Lassan villog a kék fényjelző	<ul style="list-style-type: none">• Wi-Fi kapcsolat alaphelyzetbe áll, vagy nem állított be korábban.	<ul style="list-style-type: none">• Állítsa be a Wi-Fi kapcsolatot a RoboVac segítségével. Lásd a „RoboVac használata az EufyHome használatával“.• Szükség esetén állítsa vissza a Wi-Fi kapcsolatot. Lásd a „RoboVac használata az EufyHome használatával> A Wi-Fi kapcsolat visszaállítása“.
Nem világít	<ul style="list-style-type: none">• A RoboVac ki van kapcsolva.• A RoboVac akkumulátor-kapacitása alacsony.• A RoboVac alvó üzemmódban van	<ul style="list-style-type: none">• A RoboVac akkumulátor-kapacitása alacsony.• A RoboVac alvó üzemmódban van. • Töltse fel a RoboVac-ot a töltőállomáson való rögzítéssel.• Győződjön meg róla, hogy a RoboVac alján található tápkapcsoló be van kapcsolva.

Műszaki adatok

Termékmodell	T2117
Bemenet	19 V 0,6 A
Akkumulátorfeszültség:	DC 14, 4 V
Tápfeszültség:	40 W
Akkumulátor:	DC 14, 4V Li-ion 2600 mAh
Gyűjtő kapacitás:	0,6 L
Tisztítási idő Max.:	100 perc
Töltési idő:	300 - 360 perc
Bemenet:	19 V - 0,6 A

Kimenet:	19 V - 0,6 A
----------	--------------

FORGALMAZÓ
Moon Innovations Kft
1188 Budapest, Podhorszky utca 89/A.
hello@moonstore.hu
www.moonstore.hu