

# DURONIC

Creative Consumer Products



## VC24 / VC28

# Upright Cordless Vacuum Cleaner

PLEASE READ ALL THE INSTRUCTIONS BEFORE USE



[duronicon.com](http://duronicon.com)



[duronicon](https://www.youtube.com/channel/UCduronicon)



[@duroniconmedia](https://www.instagram.com/duronicon)



[Duronicon](https://www.facebook.com/duronicon)



[@duroniconmedia](https://www.twitter.com/duronicon)

**Contents**

<b>English Manual</b>	<b>3</b>
<b>Manuel d'utilisation en français</b>	<b>19</b>
<b>Gebrauchsanleitung auf Deutsch</b>	<b>35</b>
<b>Manual de Instrucciones en Español</b>	<b>51</b>
<b>Manuale D'istruzioni In Italiano</b>	<b>67</b>
<b>Instrukcja obsługi. Polski</b>	<b>83</b>
<b>Türkçe Kullanım Kılavuzu</b>	<b>99</b>
<b>Gebruikershandleiding Nederlands</b>	<b>115</b>
<b>Svensk manual</b>	<b>131</b>

**English Manual**

## Features and Specifications

<b>Model Number</b>	VC24 (vacuum + 1 battery pack)
	VC28 (vacuum + 2 battery packs)
	VC2SB (spare battery pack)
<b>Dimensions</b>	37.5x15x20cm
<b>Weight</b>	2.5kg
<b>Dust Container Capacity</b>	0.8L
<b>Cable Length</b>	120cm/47in
<b>Power</b>	220W
<b>Voltage</b>	220-240V
<b>Energy Rating</b>	A
<b>Battery</b>	25.9V/2200mAh
<b>Charging Period</b>	4.5 hours
<b>Input</b>	31V/500mA
<b>RPM</b>	80000 RPM
<b>Vacuum Pressure</b>	24kpa (high speed) 18kpa (mid speed) 7kpa (low speed)
<b>Airflow</b>	22dm <sup>3</sup> /s
<b>Decibels</b>	78db (high speed) 74db (mid speed) 72db (low speed)
<b>Speed Settings</b>	3 speeds

<b>Battery Pack Information</b>	
<b>Size</b>	H 61mm, ø18.55
<b>Weight</b>	315g (45.0g/cell)
<b>No. of Cells</b>	7
<b>Watt Hours</b>	56.98Wh (8.14Wh/cell)
<b>Lithium Content</b>	94.5g (13.5g/cell)



Components

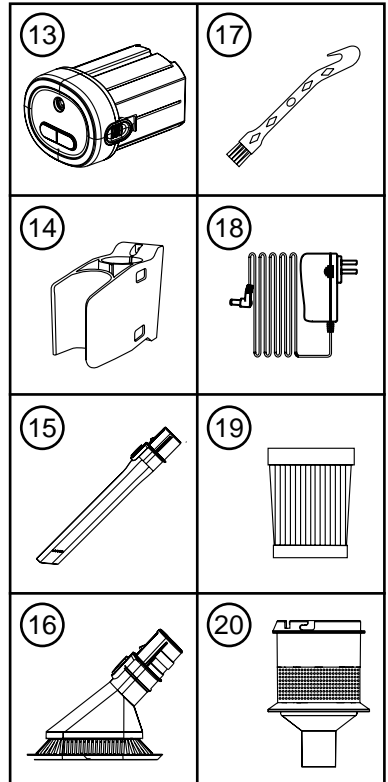
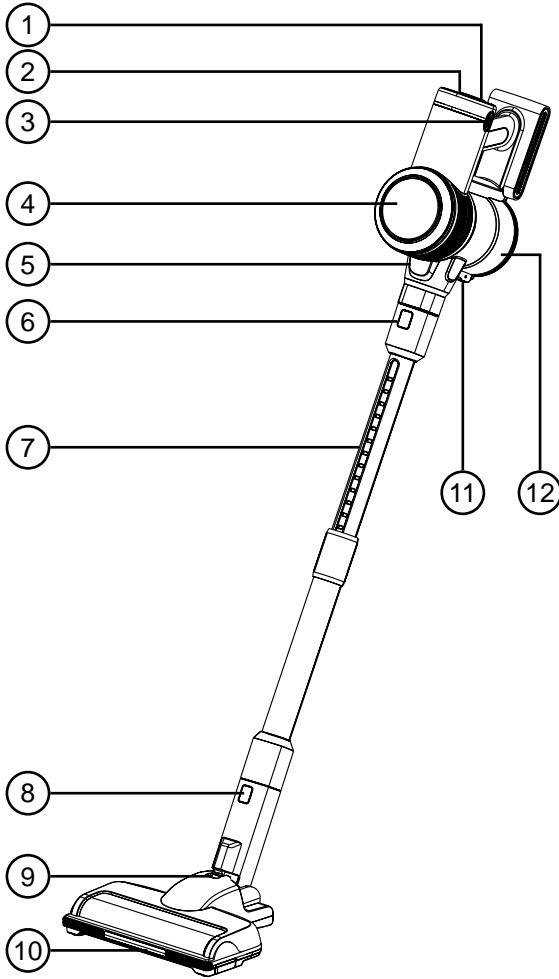

- |                                |                                   |
|--------------------------------|-----------------------------------|
| 1. Power switch                | 11. Dust container release button |
| 2. Speed button                | 12. Dust container                |
| 3. Battery pack release button | 13. Battery pack                  |
| 4. Indicator panel             | 14. Wall mount                    |
| 5. Motor unit                  | 15. Crevice tool                  |
| 6. Metal tube release button   | 16. Short brush head              |
| 7. Metal telescopic tube       | 17. Cleaning tool                 |
| 8. Brush release button        | 18. Power adapter                 |
| 9. Support lock                | 19. HEPA filter                   |
| 10. Floor brush                | 20. Mesh filter                   |

## Indicator Panel

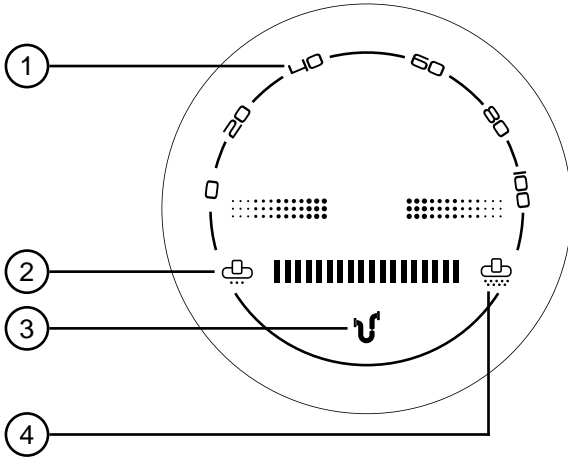

1. Power / battery (charge percentage) indicator
2. Low speed indicator
3. Blockage indicator
4. High speed indicator

## Battery Pack Panel

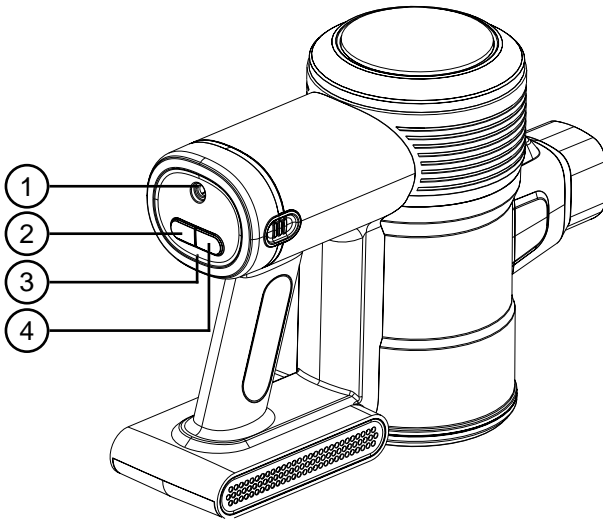

1. Charging cable port
2. On/Off button
3. Charging indicator
4. Speed button

## Safety Information

*PLEASE READ THIS MANUAL CAREFULLY AND RETAIN FOR FUTURE REFERENCE*

- This appliance is for indoor/household use only. Do not use outdoors.
- This appliance is not designed for commercial or industrial use; it is for household use only.
- This appliance is not intended for use by persons (including children) with reduced physical, sensory or mental capabilities, or lack of experience and knowledge unless they have been given supervision or instruction concerning the use of the appliance by a person responsible for their safety.
- Children should be closely supervised at all times to ensure that they do not play with the appliance.
- Do not operate this appliance if the power cable or plug is damaged. If either is damaged, return it to Duronic for service or repair by a professional technician.
- Never try to replace the parts and repair the unit by yourself. Do not modify the appliance in any way that is not described in the instructions for use. The appliance contains live parts. Repairs may only be carried out by Duronic, using original spare parts and accessories.
- If an extension lead/cable is needed to reach the appliance to a mains power socket that is too far away out of reach of the appliance's accompanying cable, please ensure that:
  - the marked electrical rating of the extension lead is at least as great as the electrical rating of the appliance.
  - the extension lead is of the grounded type.
  - no other appliance is plugged into the same extension lead.
  - the extension cable is safely positioned to avoid it being pulled on by children or animals or being tripped over.

## **Safety Information (continued)**

- Do not cover the air inlet or the air outlet vent openings while the appliance is operating.
- Always turn off the vacuum cleaner before unplugging from the outlet.
- Unplug from the mains plug outlet when not in use.
- Never disconnect the plug by pulling on the power cable. You should always hold the plug with your hand and pull to disconnect.
- To protect against the risk of electric shock, do not immerse any part of the main motor unit in water or other liquids.
- Keep hair, loose clothing, fingers and all parts of your body away from the suction opening.
- Do not put any objects into the openings.
- Do not use to pick up flammable or combustible liquids such as gasoline or use in areas where they may be present.
- Only use this vacuum cleaner on a dry surface. Do not vacuum up any moisture or fluid of any kind.
- Do not pick up anything that is burning or smoking such as cigarettes, matches or hot ashes.
- Do not use on concrete, tarmac, or any other rough surfaces.
- Do not use on artificial grass.
- Take extra care when using the vacuum cleaner on staircases.
- Do not use the vacuum cleaner without the dust container filter in place.
- Do not use the vacuum cleaner when it is blocked. Keep the appliance free of dust, lint, hair and anything else that may reduce airflow.
- Unplug the charger when not in use for extended periods.
- Do not wrap the charging cable around the charger when storing.

## Safety Information (continued)

- Unplug the charger and disconnect the battery from the appliance before carrying out any cleaning or user maintenance.
- Do not install, charge or use this appliance outdoors.
- Do not use on wet surfaces and do not expose to moisture, rain or snow.
- Use on dry floors and areas ONLY. Do not use it outdoors or on wet surfaces.
- When removing or replacing the motorised brush roller, be careful not to switch on the vacuum until the brush roller has been reassembled and locked back into place



### **WARNING - FIRE HAZARD:**

*Do not apply any fragrance or scented product to the filter(s) of this appliance. The chemicals in such products are known to be flammable and can cause the appliance to catch fire.*

## Battery Safety

- Only use the battery and charging cable supplied by Duronic for the VC24/VC28. A charger that is suitable for one type of battery pack may create a risk of fire when used with another battery pack.
- Do not modify the charger in any way; it has been designed for a specific voltage. Always check that the mains voltage is the same as that stated on the rating label.
- The battery pack is a sealed unit and, under normal circumstances, poses no safety concerns. In the unlikely event that liquid leaks from the battery, do not touch the liquid as it may cause burns or irritation, and you should observe the following precautions:
  - Skin contact – can cause irritation. If you get any battery liquid on your hands, wash them with soap and water.

## Battery Safety (continued)

- Inhalation – can cause respiratory irritation. Open a window or step outside to get some fresh air and then seek medical advice.
  - Eye contact – can cause irritation. If any fluid comes into contact with your eyes, immediately flush your eyes thoroughly with water for at least 15 minutes. Seek medical attention.
  - Disposal – wear protective gloves to handle the battery pack and dispose of it immediately, following local refuse guidance or regulations.
- Do not use a battery pack that is damaged or modified. Damaged or modified batteries may exhibit unpredictable behaviour resulting in fire, explosion or risk of injury. Do not shorten/short-circuit the battery terminals.
  - The battery pack used in this appliance may present a risk of fire or chemical burn if mistreated.
  - Do not place the battery pack on or near a cooker or any other hot surface.
  - Do not expose the battery pack to fire or excessive temperatures. Exposure to fire or temperatures above 140°F (60°C) may cause explosion.
  - When the battery pack is not in use, keep it away from paper clips, coins, keys, nails, screws or other small metal objects that could make a connection from one terminal to another.

**WARNING - FIRE HAZARD:**

*Do not place this appliance on or near a cooker or any other hot surface and do not incinerate this appliance even if it is severely damaged. The battery might catch fire or explode.*

## Introduction

The VC24 / VC28 vacuum cleaner is a lightweight cordless upright electric floor cleaner that is perfect for cleaning all around the home.

Cordless by design, this vacuum has a wide range of manoeuvrability and enables you to clean both upstairs and downstairs without having to worry about annoying trailing power cables. It can convert from an upright cleaner into a compact handheld vacuum which is ideal for cleaning the car or areas you need to get up close to.

Using the attachments provided you can clean not just the floors but also high-up spots, shelves, in-between seats on the sofa or in gaps behind furniture.

## Before First Use

### Assemble the vacuum

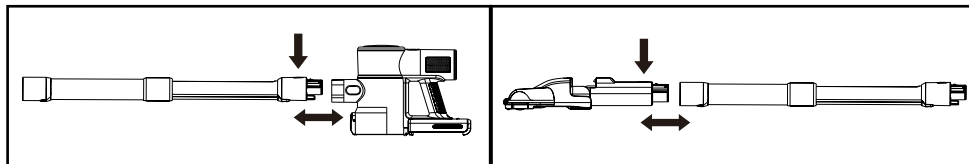

1) Attach the metal telescopic tube (7) to the motor unit (5).

2) Attach the floor brush (10) to the metal telescopic tube.

### Install the wall mount

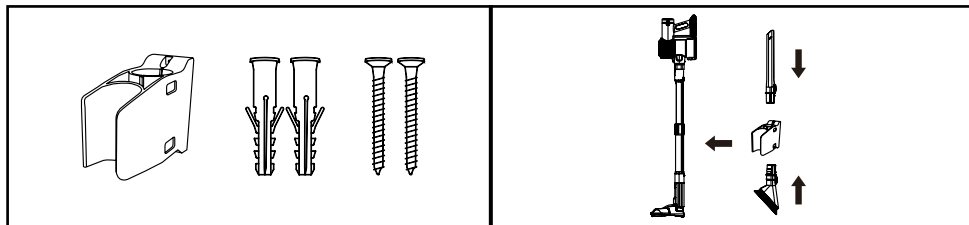

1) Attach the wall bracket (14) to the wall using the fixings provided.

2) To attach the vacuum to the bracket, simply press and click the pole into place on the bracket.

## The Attachments

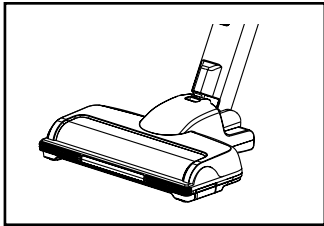
**Floor Brush**

For cleaning both carpeted and hard flooring.

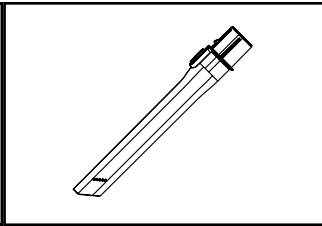
**Crevice Tool**

For cleaning smaller spaces or hard-to-reach spots.

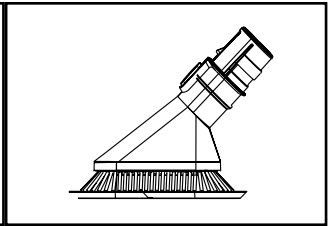
**Small Brush Head**

For cleaning surfaces, particularly dusty surfaces and edges.

## How to Use

This vacuum can be used in two ways: as an upright stick vacuum which is controlled by the long pole handle, or as a portable handheld vacuum.

### To use as an upright vacuum

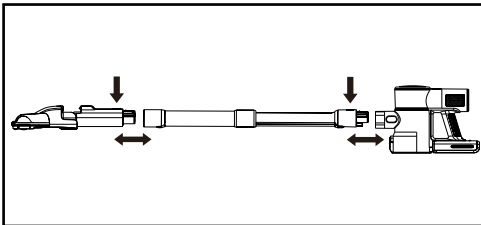

Attach the telescopic tube to the motor unit, then attach the floor brush. Both parts should click into place.

### To use as a handheld vacuum

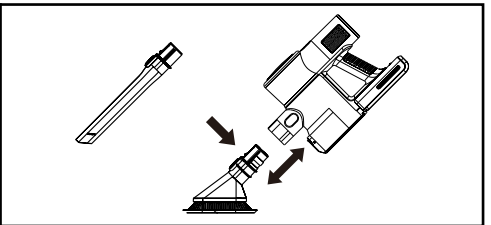

Attach the telescopic tube to the motor unit, then attach the small brush or crevice tool to the other end of the tube.

Alternatively, the brush or crevice tool can attach directly to the motor unit.



## Using the Vacuum

To switch on the vacuum, press the On/Off button (a).

To adjust the speed, press the Speed button (b).  
There are 3 speeds to choose from: low, medium and high.

To stop the vacuum, press the On/Off button (a).

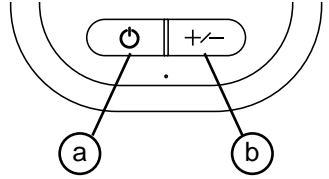

## Recharging the Battery

When the power/battery indicator flashes for seconds and turns off, this indicates that the power has been used up.

To recharge the battery (13), plug the charging power adapter (18) into a plug socket and then into battery pack. A green light will start to flash – this indicates that the battery is charging. When the power indicator stops flashing and stays on constantly instead, this means the battery is fully charged.

The battery on this vacuum can be charged in two ways:

### On the wall mounted dock

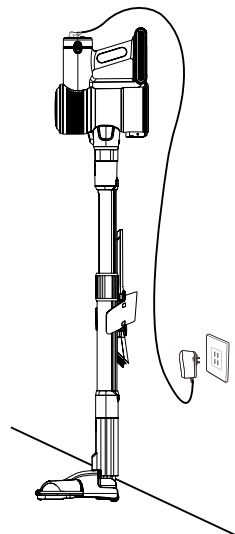
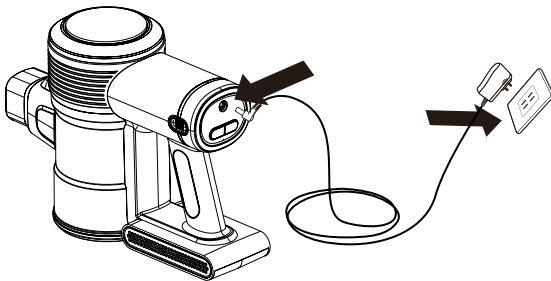

## Recharging the Battery (continued)

### Removing the battery to charge separately

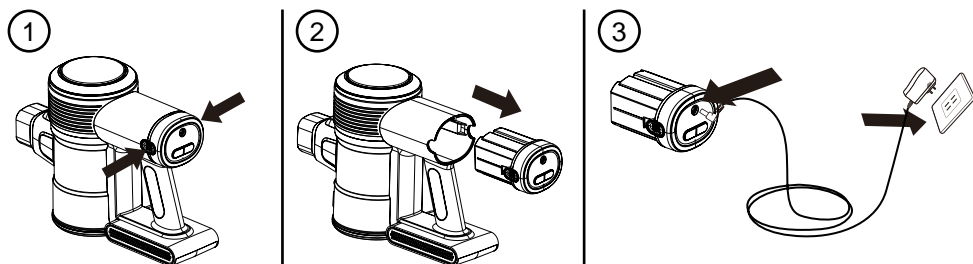

## Cleaning and Maintenance

### Emptying the Dust Container

1. Remove the telescopic tube (7) and any attachments from the motor unit body (20).
2. Holding the vacuum motor unit over a bin, press down on the Dust Container Release button (11) to open the dust container (12). The lid will pop open and the contents will be released into the bin.
3. Gently close the lid until it clicks into place.
4. Re-attach the telescopic tube back onto the motor unit.

### Cleaning or Changing the Filter

Cleaning and changing the filters (19+20) will improve the performance of the vacuum cleaner. In order to do so, please refer to the following steps:

1. Remove the dust container from the motor unit (5). Inside the dust container you will find the HEPA filter inside the Mesh Filter. Remove both filters from the dust container.
2. Gently tap out any dust from the filters into a bin.
3. Use the Cleaning Tool (17) to dust away any remaining build-up on the filters.

## Cleaning and Maintenance (continued)

4. The fabric HEPA filter can also be rinsed under water and then left to air dry.
5. Once the HEPA filter is fully dry, replace the filter back into mesh filter, and then back into the dust container.

*Note: Do not use a washing machine to clean the dust filter, or a hair dryer to dry the filter.*

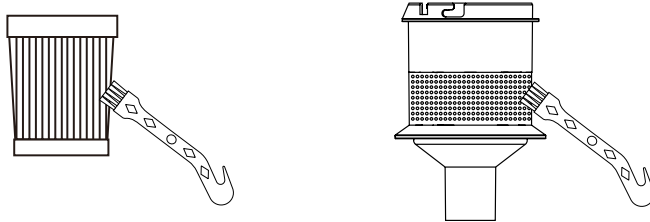

### Clearing Blockages

If your vacuum has a blockage, the blockage indicator will light up.

Ensure that the vacuum is not plugged in or switched on before looking for blockages.

Be careful not to switch it on during the unblocking process and be aware of any sharp objects that could be stuck in the vacuum.

### Cleaning the Whole Vacuum

If the body of the main unit or handle needs to be cleaned, use a damp well-wrung cloth to wipe over the surface. Then use a dry cloth to dry the surface.

**CAUTION:**

*Do not immerse any part of the vacuum main unit in water or any other liquid.*

## Cleaning and Maintenance (continued)

### Removing and Cleaning the Floor Brush

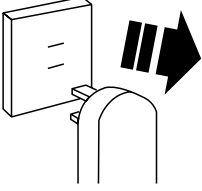
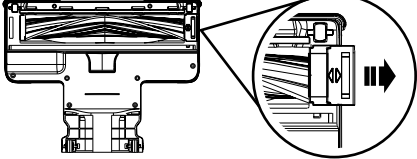
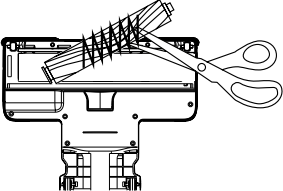
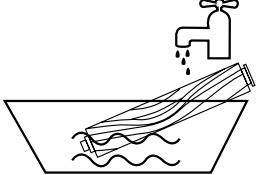
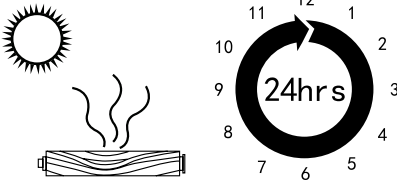
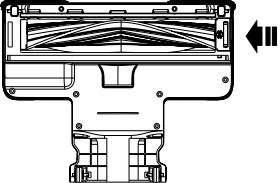
 <p>1. Unplug the vacuum from power supply.</p>	 <p>2. Slide the brush lock outwards to the unlocked position.</p>
 <p>3. Lift the roller out and clean the hair or any other foreign matter from the roller brush.</p>	 <p>4. Wash the roller brush with water.</p>
 <p>5. Leave the roller brush to air dry for at least 24 hours.</p>	 <p>6. Install the roller brush back into the floor brush assembly. Slide the lock inwards until it is locked into place.</p>

## Troubleshooting

<b>Problems</b>	<b>Possible Solutions</b>
It is not cleaning or picking up well	<ol style="list-style-type: none"><li>1. Empty the dust container.</li><li>2. Checked dust container is correctly assembled.</li><li>3. Check the filters are correctly fitted.</li><li>4. Clean the filters.</li></ol>
The vacuum stops or doesn't work	<ol style="list-style-type: none"><li>1. Charge battery.</li><li>2. Clean the filter.</li><li>3. Check battery is installed properly.</li></ol>
The battery did not charge	<ol style="list-style-type: none"><li>1. Check connections with power cable.</li><li>2. Check wall socket.</li></ol>
The powered floor brush didn't work	<ol style="list-style-type: none"><li>1. Make sure dust container is assembled correctly &amp; locked in place.</li><li>2. Make sure the floor brush and metal extension tube are connected tightly.</li><li>3. Check if the brush is blocked or not.</li></ol>

# Warranty

1 Year Guarantee from Shine-Mart Ltd, Trademark owners of Duronic Products.

NOTE: THESE STATEMENTS DO NOT AFFECT YOUR STATUTORY RIGHTS AS A CONSUMER

This product has been manufactured under the strictest or quality control procedures, and using the highest quality of materials, to ensure excellent performance and reliability. It will give very good and long lasting service, provided it is properly used and maintained. The product is guaranteed for 1 years from the date of original purchase. If any defect arises due to a faulty materials or poor workmanship, the faulty product must be returned to the original place of purchase. Refund or replacement is at the discretion of that company.

Duronic Products are offered with a 1 year guarantee under the following conditions:

1. The product must be returned to the retailer with original proof of purchase.
2. The product must be installed and used in accordance with the instructions contained in this operating manual.
3. It must be used only for domestic purposes.
4. It does not cover wear and tear, malicious damage, misuse, neglect, inexpert repairs or consumable parts.
5. Shine-Mart Ltd has no responsibilities for accidental or consequential loss or damage.
6. Shine-Mart Ltd are not liable to carry out any type of servicing work, under the guarantee
7. Valid in the UK only



This product is fitted with CE:1363 plug and fuse  
Imported by Shine-Mart Ltd, RM3 8SB



Information on waste Disposal for Consumers of  
Electrical & Electronic Equipment.

This mark on a product and/or accompanying documents indicates that when it is to be disposed of, it must be treated as Waste Electrical & Electronic Equipment, (WEEE).

Any WEEE marked products must not be mixed with general household waste, but kept separate for the treatment, recovery and recycling of the materials used.

For proper treatment, recovery and recycling; please take all WEEE marked waste to your Local Authority Civic waste site, where it will be accepted free of charge.

If customers dispose of Waste Electrical & Electronic Equipment correctly, they will be helping to save valuable resources and preventing any potential negative effects upon human health and the environment, of any hazardous materials that the waste may contain.

## Follow Us



[duronic.com](http://duronic.com)



[duronic](https://www.youtube.com/duronic)



[@duronicmedia](https://www.instagram.com/duronicmedia)



[Duronic](https://www.facebook.com/duronic)



[@duronicmedia](https://twitter.com/duronicmedia)

**Manuel d'utilisation en français**

## Caractéristiques et Spécifications

<b>Modèle</b>	VC24 (aspirateur + 1 batterie)
	VC28 (aspirateur + 2 batteries)
	VC2SB (batterie de recharge)
<b>Dimensions</b>	37.5x15x20cm
<b>Poids</b>	2.5kg
<b>Capacité du réservoir à poussières</b>	0.8L
<b>Longueur du câble</b>	120cm/47in
<b>Puissance</b>	220W
<b>Tension</b>	220-240V
<b>Classe énergétique</b>	A
<b>Batterie</b>	25.9V/2200mAh
<b>Temps de charge</b>	4.5 heures
<b>Entrée</b>	31V/500mA
<b>RPM</b>	80000 RPM
<b>Pression à vide</b>	24kpa (vitesse élevée) 18kpa (vitesse moyenne) 7kpa (vitesse faible)
<b>Débit d'air</b>	22dm <sup>3</sup> /s
<b>Décibels</b>	78db (vitesse élevée) 74db (vitesse moyenne) 72db (vitesse faible)
<b>Réglages de la vitesse</b>	3 vitesses

<b>Informations sur la batterie</b>	
<b>Dimensions</b>	H 61mm, ø18.55
<b>Poids</b>	315g (45.0g/cellule)
<b>Nb. de Cellules</b>	7
<b>Watt Heures</b>	56.98Wh (8.14Wh/cellule)
<b>Teneur en Lithium</b>	94.5g (13.5g/cellule)



## Composants

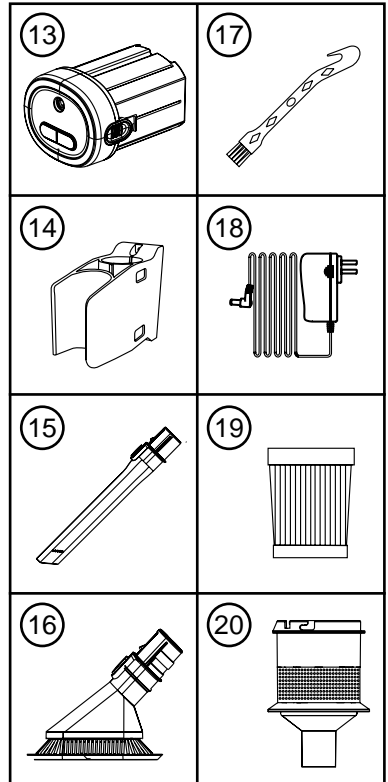
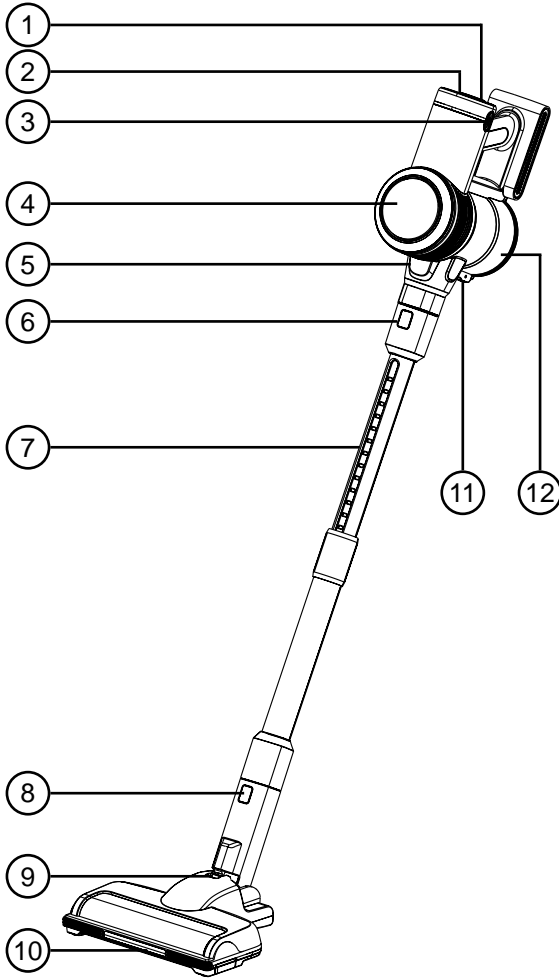

- |  |  |
|--|--|
| 1. Interrupteur                              | 11. Touche d'ouverture du réservoir à poussières |
| 2. Touche de vitesse                         | 12. Réservoir à poussières                       |
| 3. Touche de déverrouillage de la batterie   | 13. Batterie                                     |
| 4. Panneau indicateur                        | 14. Fixation murale                              |
| 5. Unité moteur                              | 15. Suçeur plat                                  |
| 6. Touche de déverrouillage du tube en métal | 16. Tête de brosse courte                        |
| 7. Tube télescopique en métal                | 17. Outil de nettoyage                           |
| 8. Touche de déverrouillage de la brosse     | 18. Adaptateur secteur                           |
| 9. Verrouillage du support                   | 19. Filtre HEPA                                  |
| 10. Brosse à plancher                        | 20. Filtre en maille                             |

## Panneau indicateur

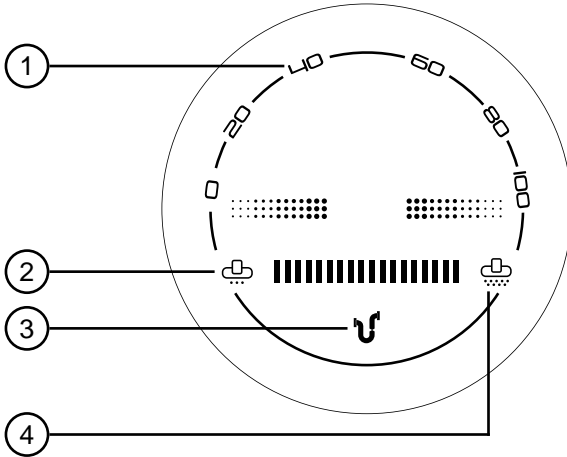

1. Indicateur de puissance / batterie (pourcentage de charge)
2. Indicateur de vitesse faible
3. Indicateur d'obstruction
4. Indicateur de vitesse élevée

## Panneau du bloc-batterie

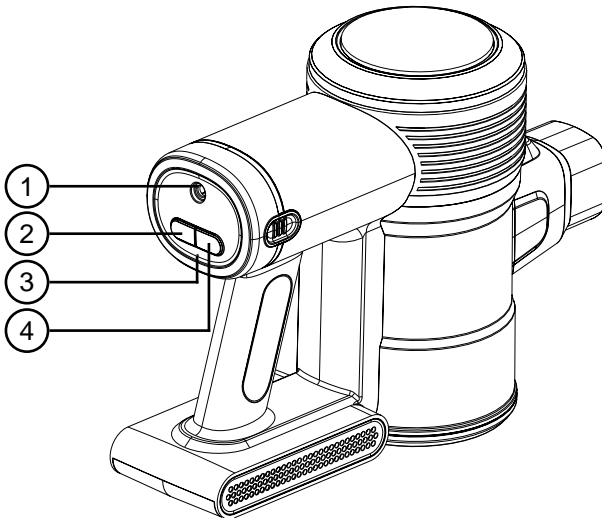

1. Port du câble de charge
2. Interrupteur marche/arrêt
3. Indicateur de charge
4. Touche de vitesse

## Instructions de sécurité

*VEUILLEZ LIRE ATTENTIVEMENT CE MANUEL ET LE CONSERVER POUR RÉFÉRENCE ULTÉRIEURE*

- Cet appareil est destiné uniquement à un usage intérieur/domestique. Ne pas l'utiliser à l'extérieur.
- Cet appareil n'est pas conçu pour un usage commercial ou industriel; il est réservé à un usage domestique.
- Cet appareil n'est pas destiné à être utilisé par des personnes (y compris des enfants) ayant des capacités physiques, sensorielles ou mentales réduites, ou un manque d'expérience et connaissance à moins qu'ils n'aient reçu une supervision ou des instructions concernant l'utilisation de l'appareil par une personne responsable de leur sécurité.
- Les enfants doivent être surveillés de près à tout moment afin de s'assurer qu'ils ne jouent pas avec l'appareil.
- N'utilisez pas cet appareil si le câble d'alimentation ou la fiche sont endommagés. Si l'un ou l'autre est endommagé, renvoyez-le à Duronic pour qu'il soit réparé par un technicien professionnel.
- N'essayez jamais de remplacer les pièces et de réparer l'appareil par vous-même. Ne modifiez pas l'appareil d'une manière qui n'est pas décrite dans le mode d'emploi. L'appareil contient des pièces sous tension. Les réparations ne peuvent être effectuées que par Duronic, avec des pièces de rechange et des accessoires d'origine.
- Si une rallonge/câble est nécessaire pour relier l'appareil à une prise de courant trop éloignée et hors de portée du câble fourni avec l'appareil, veuillez vous assurer que :
  - la puissance électrique marquée de la rallonge est au moins égale à la puissance électrique de l'appareil.
  - la rallonge est du type avec mise à la terre.
  - aucun autre appareil n'est branché sur la même rallonge.
  - la rallonge est positionnée en toute sécurité pour éviter qu'elle ne soit tirée par des enfants ou des animaux ou qu'elle ne trébuche.

## Instructions de sécurité (suite)

- Ne couvrez pas les ouvertures d'entrée ou de sortie d'air lorsque l'appareil est en marche.
- Éteignez toujours l'aspirateur avant de le débrancher de la prise.
- Débranchez de la prise de courant lorsqu'il n'est pas utilisé.
- Ne débranchez jamais la prise en tirant sur le câble d'alimentation. Vous devez toujours tenir la prise avec votre main et tirer pour débrancher.
- Pour vous protéger contre les risques d'électrocution, n'immergez aucune partie du bloc moteur principal dans l'eau ou tout autre liquide.
- Gardez les cheveux, les vêtements amples, les doigts et toutes les parties de votre corps éloignés de l'ouverture d'aspiration.
- Ne placez aucun objet dans les ouvertures.
- Ne pas utiliser pour ramasser des liquides inflammables ou combustibles tels que l'essence ou dans des zones où ils peuvent être présents.
- N'utilisez cet aspirateur que sur une surface sèche. Ne pas aspirer d'humidité ou de liquide de quelque nature que ce soit.
- Ne ramassez rien qui brûle ou qui fume comme des cigarettes, des allumettes ou des cendres chaudes.
- Ne pas utiliser sur le béton, le tarmac ou toute autre surface rugueuse.
- Ne pas utiliser sur du gazon synthétique.
- Faites très attention lorsque vous utilisez l'aspirateur dans les escaliers.
- N'utilisez pas l'aspirateur sans le filtre du bac à poussière en place.
- N'utilisez pas l'aspirateur lorsqu'il est bloqué. Veillez à ce que l'appareil soit exempt de poussière, de peluches, de cheveux et de tout autre élément susceptible de réduire la circulation de l'air.
- Débranchez le chargeur lorsqu'il n'est pas utilisé pendant une période prolongée.
- N'enroulez pas le câble de chargement autour du chargeur lorsque vous le rangez.

## Instructions de sécurité (suite)

- Débranchez le chargeur et déconnectez la batterie de l'appareil avant d'effectuer tout nettoyage ou entretien par l'utilisateur.
- N'installez pas, ne chargez pas et n'utilisez pas cet appareil à l'extérieur.
- Ne pas utiliser sur des surfaces mouillées et ne pas exposer à l'humidité, à la pluie ou à la neige.
- A utiliser **UNIQUEMENT** sur des sols et des zones secs. Ne pas l'utiliser à l'extérieur ou sur des surfaces humides.
- Lorsque vous retirez ou remplacez le rouleau-brosse motorisé, veillez à ne pas mettre l'aspirateur en marche avant d'avoir remonté et verrouillé le rouleau-brosse en place.



### **AVERTISSEMENT - RISQUE D'INCENDIE:**

*N'appliquez pas de parfum ou de produit parfumé sur le(s) filtre(s) de cet appareil. Les produits chimiques contenus dans ces produits sont connus pour être inflammables et peuvent provoquer un incendie de l'appareil.*

## Sécurité de la batterie

- N'utilisez que la batterie et le câble de chargement fournis par Duronic pour le VC24/ VC28. Un chargeur adapté à un type de batterie peut créer un risque d'incendie lorsqu'il est utilisé avec un autre type de batterie.
- Ne modifiez pas le chargeur de quelque manière que ce soit ; il a été conçu pour une tension spécifique. Vérifiez toujours que la tension du réseau est la même que celle indiquée sur la plaque signalétique.
- La batterie est une unité scellée et, dans des circonstances normales, ne pose aucun problème de sécurité. Dans le cas improbable où du liquide s'échapperait de la batterie, ne touchez pas le liquide car il pourrait provoquer des brûlures ou des irritations, et vous devez prendre connaissance des précautions suivantes:
  - Contact avec la peau - peut provoquer une irritation. En cas de contact du liquide de la batterie avec vos mains, lavez-les avec de l'eau et du savon.

## Sécurité de la batterie

- Inhalation - peut provoquer une irritation des voies respiratoires. Ouvrez une fenêtre ou sortez pour respirer de l'air frais, puis consultez un médecin.
  - Contact avec les yeux - peut provoquer une irritation. Si un produit entre en contact avec vos yeux, rincez-les immédiatement et abondamment avec de l'eau pendant au moins 15 minutes. Consultez un médecin.
  - Mise au rebut - portez des gants de protection pour manipuler la batterie et mettez-la au rebut immédiatement, en respectant les directives ou les réglementations locales en matière de déchets.
- N'utilisez pas une batterie endommagée ou modifiée. Les batteries endommagées ou modifiées peuvent avoir un comportement imprévisible et provoquer un incendie, une explosion ou un risque de blessure. Ne pas court-circuiter les bornes de la batterie.
  - La batterie utilisée dans cet appareil peut présenter un risque d'incendie ou de brûlure chimique en cas de mauvais traitement.
  - Ne placez pas la batterie sur ou à proximité d'une cuisinière ou de toute autre surface chaude.
  - N'exposez pas la batterie au feu ou à des températures excessives. L'exposition au feu ou à des températures supérieures à 60°C (140°F) peut provoquer une explosion.
  - Lorsque la batterie n'est pas utilisée, éloignez-la des trombones, des pièces de monnaie, des clés, des clous, des vis ou d'autres petits objets métalliques qui pourraient se connecter d'une borne à l'autre.



### **AVERTISSEMENT - RISQUE D'INCENDIE:**

*Ne placez pas cet appareil sur ou à proximité d'une cuisinière ou de toute autre surface chaude et ne l'incinerez pas, même s'il est gravement endommagé. La batterie pourrait s'enflammer ou exploser.*

## Introduction

L'aspirateur VC24 / VC28 est un aspirateur électrique vertical léger et sans fil, parfait pour nettoyer toute la maison.

Sans fil, cet aspirateur offre une grande maniabilité et vous permet de nettoyer à la fois l'étage et le rez-de-chaussée sans avoir à vous soucier des câbles d'alimentation qui traînent. Il peut se transformer d'un aspirateur vertical en un aspirateur à main compact, idéal pour nettoyer la voiture ou les zones où vous devez vous rapprocher.

Grâce aux accessoires fournis, vous pouvez nettoyer non seulement les sols, mais aussi les endroits en hauteur, les étagères, les espaces entre les sièges du canapé ou les espaces derrière les meubles.

## Avant la première utilisation

### Assemblage de l'aspirateur

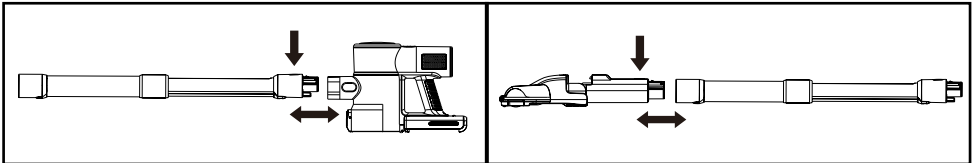

1) Fixez le tube télescopique métallique (7) à l'unité moteur (5).

2) Fixez la brosse à plancher (10) au tube télescopique métallique.

### Installation de la fixation murale

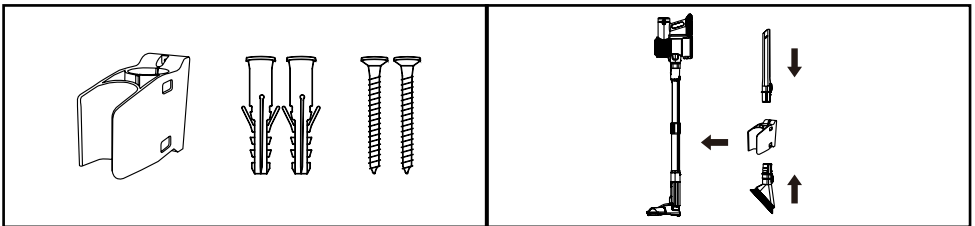

1) Fixez le support mural (14) au mur à l'aide des fixations fournies.

2) Pour fixer l'aspirateur au support, il suffit d'appuyer et de cliquer sur la perche pour la mettre en place sur le support.

## Les accessoires

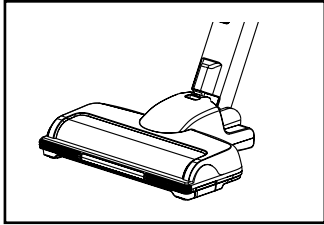
**Brosse à plancher**

Pour le nettoyage des moquettes et des sols durs.

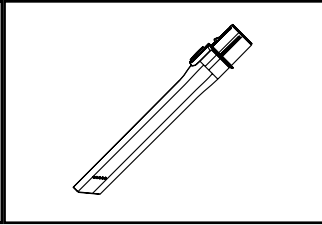
**Suceur plat**

Pour nettoyer les petits espaces ou les endroits difficiles à atteindre.

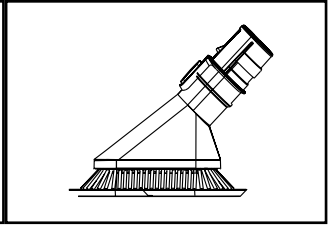
**Petite tête de brosse**

Pour le nettoyage des surfaces, en particulier les surfaces poussiéreuses et les bords.

## Mode d'emploi

Cet aspirateur peut être utilisé de deux manières: comme aspirateur vertical, contrôlé par le long manche, ou comme aspirateur à main portable.

### Utiliser comme aspirateur vertical

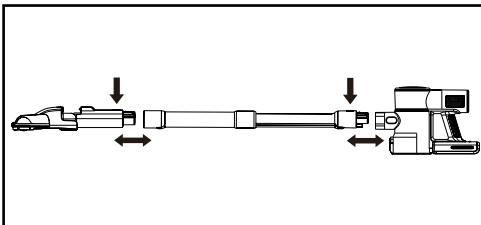

Fixez le tube télescopique à l'unité moteur, puis fixez la brosse à plancher. Les deux parties doivent s'enclencher.

### Utiliser comme aspirateur à main

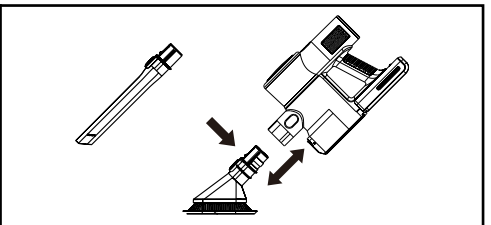

Fixez le tube télescopique à l'unité moteur, puis fixez la petite brosse ou le suceur plat à l'autre extrémité du tube.

La brosse ou le suceur plat peut également être fixé directement à l'unité moteur.



## Utilisation de l'aspirateur

Pour mettre l'aspirateur en marche, appuyez sur le bouton On/Off (a).

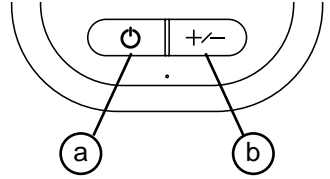

Pour régler la vitesse, appuyez sur le bouton Vitesse (b). Vous avez le choix entre 3 vitesses : faible, moyenne et élevée.

Pour arrêter l'aspiration, appuyez sur le bouton On/Off (a).

## Recharger la batterie

Lorsque l'indicateur d'alimentation/batterie clignote pendant quelques secondes et s'éteint, cela signifie que l'alimentation est épuisée.

Pour recharger la batterie (13), branchez l'adaptateur de charge (18) sur une prise de courant, puis sur la batterie. Un voyant vert commence à clignoter, indiquant que la batterie est en cours de chargement. Lorsque le voyant cesse de clignoter et reste allumé en permanence, cela signifie que la batterie est complètement chargée.

La batterie de cet aspirateur peut être rechargée de deux manières:

### Sur la station d'accueil murale

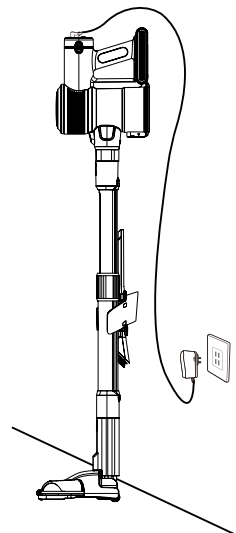
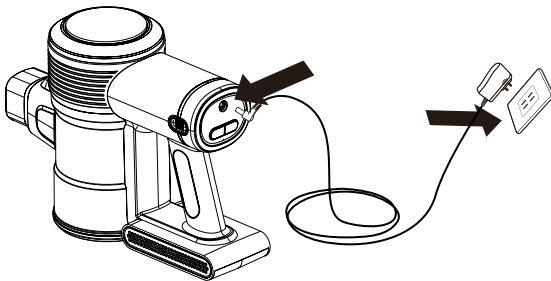

## Recharger la batterie (suite)

### Retirer la batterie pour la charger séparément

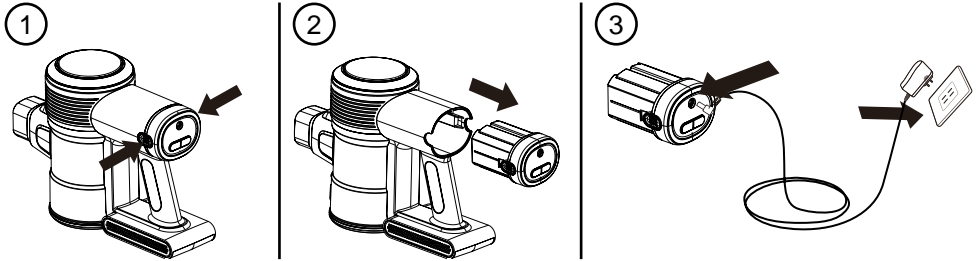

## Nettoyage et Entretien

### Vidage du bac à poussières

1. Retirer le tube télescopique (7) et ses fixations éventuelles du corps de l'unité moteur (20).
2. En tenant l'aspirateur au-dessus d'une poubelle, appuyez sur la touche d'ouverture du bac à poussières (11) pour ouvrir le bac à poussières (12). Le couvercle s'ouvre et le contenu est libéré dans la poubelle.
3. Fermez doucement le couvercle jusqu'à ce qu'il s'enclenche.
4. Remettez le tube télescopique en place sur l'unité moteur.

### Nettoyage ou remplacement du filtre

Le nettoyage et le remplacement des filtres (19+20) améliorent les performances de l'aspirateur. Pour ce faire, veuillez suivre les étapes suivantes:

1. Retirez le bac à poussières de l'unité moteur (5). À l'intérieur du bac à poussières, vous trouverez le filtre HEPA à l'intérieur du filtre à mailles. Retirez les deux filtres du bac à poussières.
2. Retirez délicatement la poussière des filtres dans une poubelle.
3. Utilisez l'outil de nettoyage (17) pour dépoussiérer les filtres.

## Nettoyage et Entretien (suite)

4. Le filtre HEPA en tissu peut également être rincé à l'eau et séché à l'air libre.
5. Une fois que le filtre HEPA est complètement sec, remplacez le filtre dans le filtre à mailles, puis dans le réservoir à poussières.

*Note: Ne pas utiliser de machine à laver pour nettoyer le filtre à poussières, ni de sèche-cheveux pour le sécher.*

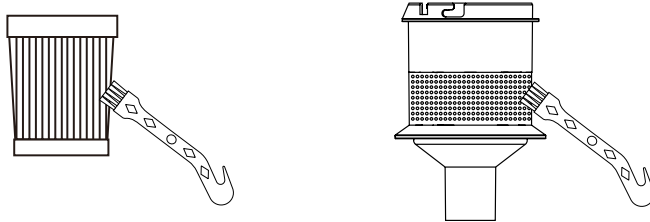

### Retirez les obstructions

Si votre aspirateur est obstrué, l'indicateur d'obstruction s'allume.

Assurez-vous que l'aspirateur n'est pas branché ou en marche avant de chercher des obstructions.

Veillez à ne pas le mettre en marche pendant le processus de nettoyage des obstructions et faites attention aux objets pointus qui pourraient être coincés dans l'aspirateur.

### Nettoyage de l'ensemble de l'aspirateur

Si le corps de l'unité principale ou la poignée doivent être nettoyés, utilisez un chiffon humide et bien essoré pour passer sur la surface. Utilisez ensuite un chiffon sec pour sécher la surface.



#### **AVERTISSEMENT:**

*N'immergez aucune partie de l'unité principale de l'aspirateur dans l'eau ou dans tout autre liquide.*

## Nettoyage et Entretien (suite)

### Démontage et nettoyage de la brosse à plancher

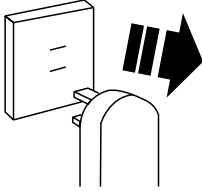

1. Débranchez l'aspirateur de l'alimentation électrique.

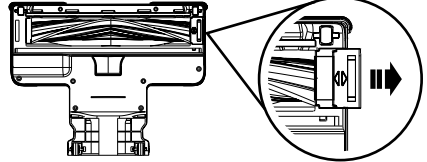

2. Faites glisser le verrou de la brosse vers l'extérieur jusqu'à la position déverrouillée.

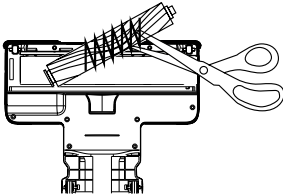

3. Soulevez le rouleau et nettoyez les cheveux ou tout autre corps étranger de la brosse de sol.

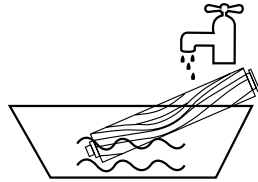

4. Lavez la brosse à l'eau.

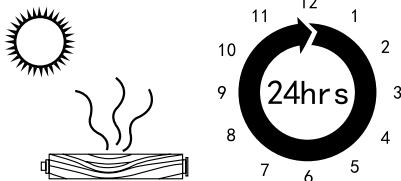

5. Laissez sécher le rouleau sécher à l'air libre pendant au moins 24 heures.

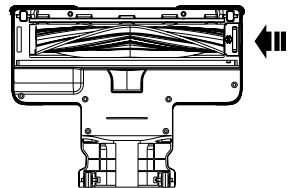

6. Remettez la brosse à rouleau dans l'ensemble de la brosse à plancher. Faites glisser le verrou vers l'intérieur jusqu'à ce qu'il soit verrouillé en place.

## Dépannage

Problèmes	Solutions possibles
Il ne nettoie pas et ne ramasse pas bien	<ol style="list-style-type: none"><li>1. Videz le bac à poussière.</li><li>2. Vérifiez que le bac à poussières est correctement assemblé.</li><li>3. Vérifiez que les filtres sont correctement montés.</li><li>4. Nettoyez les filtres.</li></ol>
L'aspirateur s'arrête ou ne fonctionne pas	<ol style="list-style-type: none"><li>1. Chargez la batterie.</li><li>2. Nettoyez le filtre</li><li>3. Vérifiez que la batterie est correctement installée.</li></ol>
La batterie ne s'est pas chargée	<ol style="list-style-type: none"><li>1. Vérifier les connexions du câble d'alimentation.</li><li>2. Vérifier la prise murale.</li></ol>
La brosse à poils motorisée n'a pas fonctionné	<p>Assurez-vous que le bac à poussières est correctement assemblé et verrouillé en place.</p> <ol style="list-style-type: none"><li>1. Assurez-vous que la brosse à poils et le tube extenseur métallique sont bien connectés.</li><li>3. Vérifiez si la brosse est bloquée ou non.</li></ol>

# Garantie

## Garantie et service après-vente

1 an de garantie de la part de Shine-Mart Ltd, propriétaire de la marque Duronic.

NOTE : CES DÉCLARATIONS N'AFECTENT EN RIEN VOTRE DROIT STATUTAIRE EN TANT QUE CONSOMMATEUR

Ce produit a été produit en suivant les procédures de contrôle de qualité les plus strictes en utilisant des matériaux de qualité pour assurer une excellente durabilité et performance. Cette centrifugeuse vous offrira de longues années de service tant que vous utilisez correctement cette machine et suivez les instructions de maintenance contenues dans ce manuel. Ce produit est garanti pour 1 an à partir de la date originelle d'achat. Si ce produit était endommagée en raison d'un problème électrique ou d'une fabrication imparfaite, le produit défectueux peut être remplacé au vendeur à la discrétion de la marque sous conditions:

1. Le produit doit être retourné avec la preuve originale d'achat.
2. Le produit doit être installé et utilisé en accord avec les instructions contenues dans ce manuel d'utilisation.
3. Le produit doit être réservé à un usage privé.
4. La garantie ne protège pas contre les dommages dus à l'usure normale, l'utilisation malveillante, la mauvaise utilisation, la négligence, les réparations conduites par des non-experts ainsi que les pièces consommables.
5. Shine-Mart Ltd ne porte pas de responsabilité pour tout dommage ou perte accidentel ou conséquent causé par ce produit.
6. Shine-Mart Ltd se dégage de toute responsabilité en matière de réparation durant la période de garantie.
7. Valide dans toute l'Union Européenne.



Ce produit est fourni avec une prise européenne et un fusible de 3 ampères.  
Importé par Shine-Mart Ltd, RM3 8SB.



Ce symbole apparaît sur le produit et/ou les documents accompagnant ce produit pour indiquer que pour procéder à la destruction de ce produit, celui-ci doit être traité comme un déchet électrique et électronique (WEEE). Les produits marqués WEEE ne doivent être mélangés avec les déchets ménagers et doivent être séparés pour traitement et recyclage des composants. Afin de traiter et recycler ce produit, veuillez déposer tous les composants marqués WEEE au site de recyclage le plus proche où ce produit sera repris gratuitement. Si les clients jettent les déchets électriques et électroniques WEEE correctement, ce geste aidera la préservation de ressources précieuses et prévient les potentiels effets négatifs que ces composants ou tout autre composant dangereux ont sur la santé humaine et l'environnement.

suivez nous



[www.duronic.com](http://www.duronic.com)



[@duronic\\_france](https://www.instagram.com/duronic_france)



[Duronic France](https://www.facebook.com/Duronic France)



[@Duronic\\_France](https://www.twitter.com/Duronic_France)

**Gebrauchsanleitung auf Deutsch**

## Eigenschaften und Spezifikationen

<b>Modellnummer</b>	VC24 (Staubsauger + 1 Akkupack)
	VC28 (Staubsauger + 2 Akkupacks)
	VC2SB (Akkupack)
<b>Maße</b>	37,5 x 15 x 20 cm
<b>Gewicht</b>	2.5 kg
<b>Kapazität des Staubbehälters</b>	0.8 L
<b>Kabellänge</b>	120 cm
<b>Leistung</b>	220 W
<b>Spannung</b>	220 - 240 V
<b>Energieeffizientklasse</b>	A
<b>Akku</b>	25,9 V / 2200 mAh
<b>Ladedauer</b>	4,5 Stunden
<b>Eingang</b>	31 V / 500 mA
<b>U/min</b>	80000 U/min
<b>Saugkraft</b>	24 kpa (Hohe Saugkraft) 18 kpa (Mittlere Saugkraft) 7 kpa (Niedrige Saugkraft)
<b>Luftdurchlass</b>	22 dm <sup>3</sup> /s
<b>Dezibel</b>	78 db (Hohe Saugkraft) 74 db (Mittlere Saugkraft) 72 db (Niedrige Saugkraft)
<b>Geschwindigkeitsstufen</b>	3 Stufen

<b>Akkupack Information</b>	
<b>Größe</b>	H 61 mm, ø18,55
<b>Gewicht</b>	315 g (45,0 g/cell)
<b>Anzahl der Zellen</b>	7
<b>Wattstunden</b>	56,98 Wh (8,14 Wh/cell)
<b>Lithiummenge</b>	94,5 g (13,5 g/cell)



## Komponenten

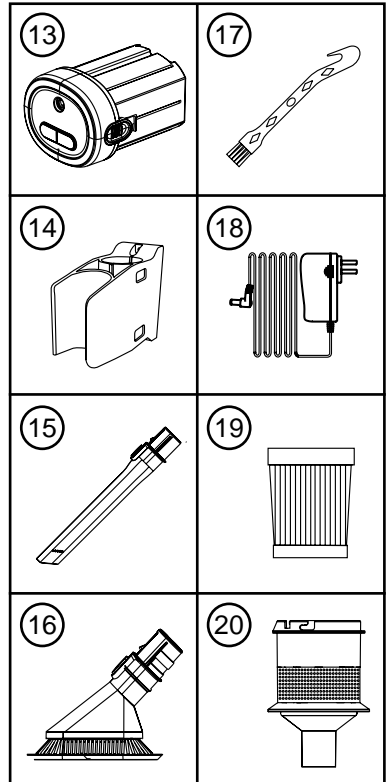
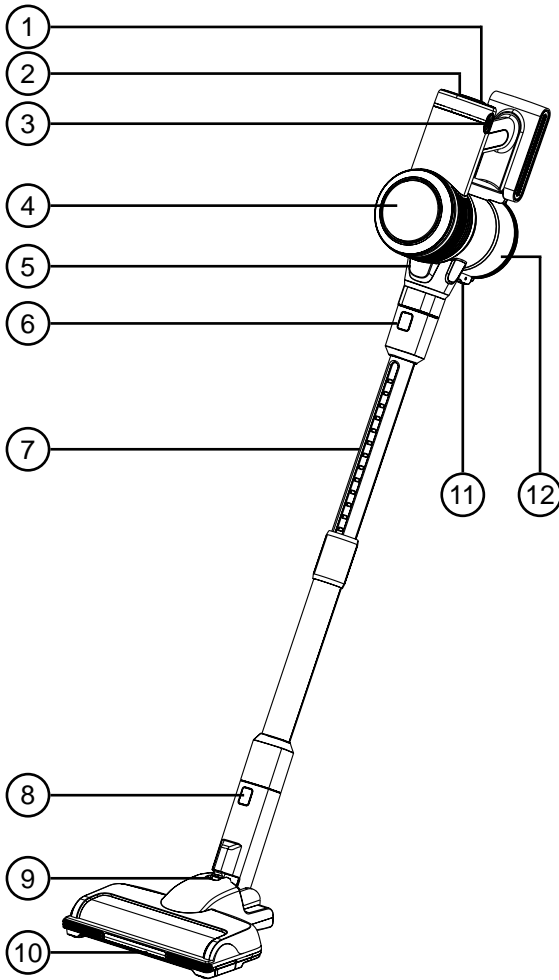

- 1. Ein-/Aus-Schalter
- 2. Geschwindigkeitsschalter
- 3. Akkuentriegelungstaste
- 4. Betriebsanzeige
- 5. Motoreinheit
- 6. Metallrohrentriegelungstaste
- 7. Teleskop-Metallrohr
- 8. Bürstenentriegelungstaste
- 9. Stützschloss
- 10. Bodenbürste

- 11. Staubbehälterentriegelungstaste
- 12. Staubbehälter
- 13. Akku
- 14. Wandbefestigung
- 15. Fugendüse
- 16. Kleiner Bürstenaufsatz
- 17. Reinigungswerkzeug
- 18. Netzadapter
- 19. HEPA-Filter
- 20. Netzfilter

## Betriebsanzeige

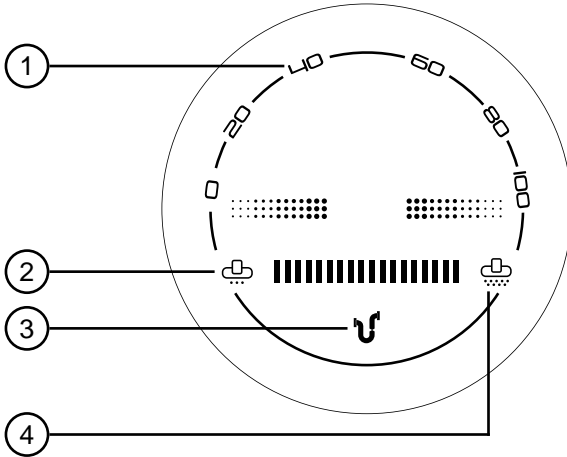

1. Leistung / Akku  
(Ladezustand in Prozent)  
Anzeige
2. Niedrige Saugkraft
3. Verstopfanzeige
4. Hohe Saugkraft

## Akku-Panel

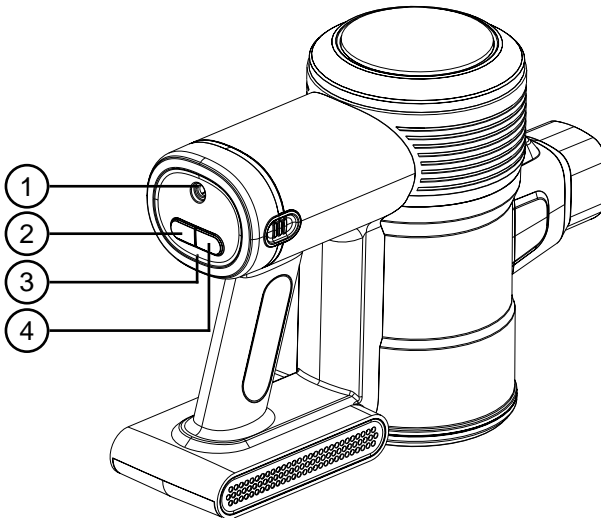

1. Netzkabelanschluss
2. Ein-/Aus-Schalter
3. Ladeanzeige
4. Geschwindigkeitsschalter

## Sicherheitshinweise

*Bitte lesen Sie dieses Handbuch sorgfältig durch und bewahren Sie es zum späteren Nachschlagen auf.*

- Dieses Gerät ist nur für den Innen-/Haushaltsgebrauch bestimmt. Nicht im Freien verwenden.
- Dieses Gerät ist nicht für den gewerblichen oder industriellen Gebrauch bestimmt. Es ist nur für den Hausgebrauch bestimmt.
- Dieses Gerät ist nicht für die Verwendung durch Personen (einschließlich Kinder) mit eingeschränkten physischen, sensorischen oder geistigen Fähigkeiten oder mangelnder Erfahrung und Wissen bestimmt, es sei denn, sie werden von einer für ihre Sicherheit verantwortlichen Person beaufsichtigt oder in die Verwendung des Geräts eingewiesen.
- Kinder sollten jederzeit genau beaufsichtigt werden, um sicherzustellen, dass sie nicht mit dem Gerät spielen.
- Betreiben Sie dieses Gerät nicht, wenn das Netzkabel oder der Stecker beschädigt ist. Wenn eines davon beschädigt ist, senden Sie es zur Wartung oder Reparatur durch einen professionellen Techniker an Duronic zurück.
- Versuchen Sie niemals, die Teile selbst auszutauschen und das Gerät zu reparieren. Nehmen Sie keine Veränderungen am Gerät vor, die nicht in der Gebrauchsanweisung beschrieben sind. Das Gerät enthält spannungsführende Teile. Reparaturen dürfen nur von Duronic unter Verwendung von Original-Ersatzteilen und -Zubehör durchgeführt werden.
- Wenn ein Verlängerungskabel benötigt wird, um das Gerät mit einer Netzsteckdose zu verbinden, die zu weit außerhalb der Reichweite des mitgelieferten Kabels des Geräts liegt, stellen Sie bitte sicher, dass:
  - Die angegebene elektrische Nennleistung des Verlängerungskabels ist mindestens so hoch wie die elektrische Nennleistung des Geräts.
  - Das Verlängerungskabel ist geerdet.
  - An die gleiche Verlängerung ist kein anderes Gerät angeschlossen.
  - Das Verlängerungskabel ist sicher positioniert, sodass Kinder oder Tiere nicht daran ziehen oder darüber stolpern können.

## **Sicherheitshinweise (fortlaufend)**

- Decken Sie die Lufteinlass- und Luftauslassöffnungen nicht ab, während das Gerät in Betrieb ist.
- Schalten Sie den Staubsauger immer aus, bevor Sie den Stecker aus der Steckdose ziehen.
- Ziehen Sie bei Nichtgebrauch den Netzstecker aus der Steckdose.
- Ziehen Sie niemals den Stecker, indem Sie am Netzkabel ziehen. Sie sollten den Stecker immer mit der Hand festhalten und zum Trennen ziehen.
- Um die Gefahr eines Stromschlags zu vermeiden, tauchen Sie keinen Teil der Hauptmotoreinheit in Wasser oder andere Flüssigkeiten.
- Halten Sie Haare, lose Kleidung, Finger und alle Körperteile von der Saugöffnung fern.
- Stecken Sie keine Gegenstände in die Öffnungen.
- Nicht zum Aufsaugen brennbarer oder brennbarer Flüssigkeiten wie Benzin verwenden und nicht in Bereichen verwenden, in denen diese vorhanden sein könnten.
- Benutzen Sie diesen Staubsauger nur auf einer trockenen Oberfläche. Saugen Sie keine Feuchtigkeit oder Flüssigkeiten jeglicher Art auf.
- Heben Sie keine brennenden oder rauchenden Gegenstände wie Zigaretten, Streichhölzer oder heiße Asche auf.
- Nicht auf Beton, Asphalt oder anderen rauen Oberflächen verwenden.
- Nicht auf Kunstrasen verwenden.
- Seien Sie besonders vorsichtig, wenn Sie den Staubsauger auf Treppen verwenden.
- Benutzen Sie den Staubsauger nicht ohne eingesetzten Staubbehälterfilter.
- Benutzen Sie den Staubsauger nicht, wenn er verstopft ist. Halten Sie das Gerät frei von Staub, Flusen, Haaren und allem anderen, was die Luftzirkulation beeinträchtigen könnte.
- Trennen Sie das Ladegerät vom Netz, wenn es längere Zeit nicht verwendet wird.
- Wickeln Sie das Ladekabel beim Aufbewahren nicht um das Ladegerät.

## Sicherheitshinweise (fortlaufend)

- Trennen Sie das Ladegerät und den Akku vom Gerät, bevor Sie Reinigungs- oder Benutzerwartungsarbeiten durchführen.
- Installieren, laden oder verwenden Sie dieses Gerät nicht im Freien.
- Nicht auf nassen Oberflächen verwenden und keiner Feuchtigkeit, Regen oder Schnee aussetzen.
- Nur auf trockenen Böden und Flächen verwenden. Verwenden Sie es nicht im Freien oder auf nassen Oberflächen.
- Achten Sie beim Entfernen oder Ersetzen der motorisierten Bürstenwalze darauf, den Staubsauger erst dann einzuschalten, wenn die Bürstenwalze wieder zusammengebaut und wieder eingerastet ist.



### **WARNUNG - BRANDGEFAHR:**

*Tragen Sie keine Duftstoffe oder Duftprodukte auf die Filter dieses Geräts auf. Die Chemikalien in solchen Produkten sind bekanntermaßen brennbar und können dazu führen, dass das Gerät Feuer fängt.*

## Akku-Sicherheit

- Verwenden Sie für den VC24/VC28 ausschließlich den von Duronic gelieferten Akku und das Ladekabel. Ein Ladegerät, das für einen Akkutyp geeignet ist, kann bei Verwendung mit einem anderen Akkutyp zu Brandgefahr führen.
- Modifizieren Sie das Ladegerät in keiner Weise. Es ist für eine bestimmte Spannung ausgelegt. Überprüfen Sie immer, ob die Netzspannung mit der auf dem Typenschild angegebenen übereinstimmt.
- Der Akku ist eine versiegelte Einheit und stellt unter normalen Umständen keine Sicherheitsbedenken dar. Im unwahrscheinlichen Fall, dass Flüssigkeit aus der Batterie ausläuft, berühren Sie die Flüssigkeit nicht, da dies zu Verbrennungen oder Reizungen führen kann. Beachten Sie außerdem die folgenden Vorsichtsmaßnahmen:
  - Hautkontakt – kann Reizungen verursachen. Wenn Batterieflüssigkeit auf Ihre Hände gelangt, waschen Sie diese mit Wasser und Seife.

## **Akku-Sicherheit (fortlaufend)**

- Einatmen – kann Reizungen der Atemwege verursachen. Öffnen Sie ein Fenster oder gehen Sie nach draußen, um frische Luft zu schnappen, und suchen Sie dann ärztlichen Rat auf.
  - Augenkontakt – kann Reizungen verursachen. Wenn Flüssigkeit in Ihre Augen gelangt, spülen Sie Ihre Augen sofort mindestens 15 Minuten lang gründlich mit Wasser. Suche medizinische Behandlung.
  - Entsorgung – Tragen Sie beim Umgang mit dem Akku Schutzhandschuhe und entsorgen Sie ihn umgehend gemäß den örtlichen Abfallrichtlinien und -vorschriften.
- Verwenden Sie keinen beschädigten oder veränderten Akku. Beschädigte oder veränderte Batterien können ein unvorhersehbares Verhalten zeigen, das zu Feuer, Explosion oder Verletzungsgefahr führen kann. Die Batteriepole nicht kürzen/kurzschließen.
  - Der in diesem Gerät verwendete Akku kann bei unsachgemäßer Behandlung eine Brand- oder Verätzungsgefahr darstellen.
  - Platzieren Sie den Akku nicht auf oder in der Nähe eines Herdes oder einer anderen heißen Oberfläche.
  - Setzen Sie den Akku nicht Feuer oder übermäßigen Temperaturen aus. Die Einwirkung von Feuer oder Temperaturen über 60 °C kann zu einer Explosion führen.
  - Wenn der Akku nicht verwendet wird, halten Sie ihn von Büroklammern, Münzen, Schlüsseln, Nägeln, Schrauben oder anderen kleinen Metallgegenständen fern, die eine Verbindung von einem Anschluss zum anderen herstellen könnten.



### **WARNUNG - BRANDGEFAHR:**

*Stellen Sie dieses Gerät nicht auf oder in die Nähe eines Herdes oder einer anderen heißen Oberfläche und verbrennen Sie es nicht, selbst wenn es stark beschädigt ist. Der Akku könnte Feuer fangen oder explodieren.*

## Introduction

Der Staubsauger VC24 / VC28 ist ein leichter, kabelloser, elektrischer Bodenreiniger, der sich perfekt für die Reinigung im ganzen Haus eignet.

Da dieser Staubsauger kabellos ist, verfügt er über eine große Manövrierfähigkeit und ermöglicht Ihnen das Reinigen sowohl im Ober- als auch im Erdgeschoss, ohne sich um lästige Stromkabel sorgen zu müssen. Er kann von einem Standreiniger in einen kompakten Handstaubsauger umgewandelt werden, der sich ideal zum Reinigen des Autos oder von Bereichen eignet, an die Sie heran müssen.

Mit den mitgelieferten Aufsätzen können Sie nicht nur Böden reinigen, sondern auch hochgelegene Stellen, Regale, zwischen Sitzflächen auf dem Sofa oder in Lücken hinter Möbeln.

### Vor der ersten Benutzung

#### Bauen Sie den Staubsauger zusammen

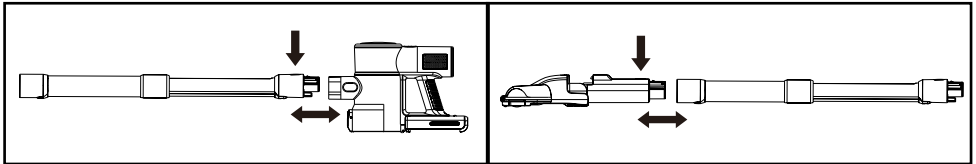

1) Befestigen Sie das Metall-Teleskoprohr (7) an der Motoreinheit (5).

2) Befestigen Sie die Bodenbürste (10) am Metall-Teleskoprohr.

#### Anbringen der Wandbefestigung

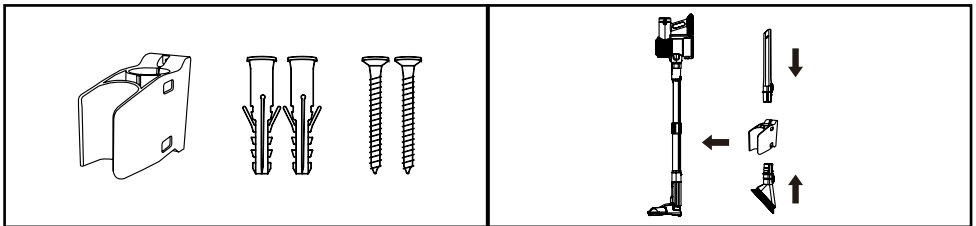

1) Befestigen Sie die Wandhalterung (14) mit den mitgelieferten Befestigungsmitteln an der Wand.

2) Um den Staubsauger an der Halterung zu befestigen, drücken Sie einfach auf die Stange und lassen Sie sie an der Halterung einrasten.

## Das Zubehör

**Bodenbürste**

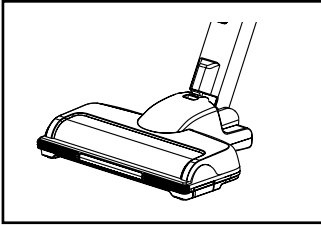

Zur Reinigung von Teppich- und Hartböden.

**Fugendüse**

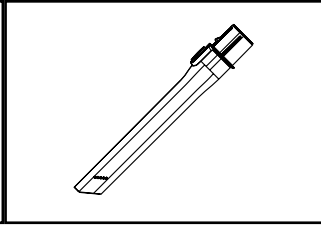

Zum Reinigen kleinerer Räume oder schwer zugänglicher Stellen.

**Kleine Bürste**

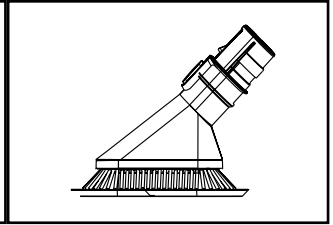

Zum Reinigen von Oberflächen, insbesondere von staubigen Oberflächen und Kanten.

## Bedienung

Dieser Staubsauger kann auf zwei Arten verwendet werden, als Stielstaubsauger, der über den langen Stielgriff gesteuert wird, oder als tragbarer Handstaubsauger.

### Verwendung als Standstaubsauger

### Verwendung als Handstaubsauger

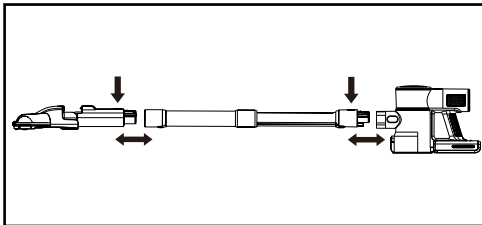

Befestigen Sie das Teleskoprohr an der Motoreinheit und befestigen Sie dann die Bodenbürste. Beide Teile sollten einrasten.

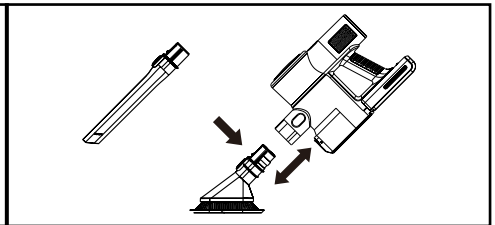

Befestigen Sie das Teleskoprohr an der Motoreinheit und befestigen Sie dann die kleine Bürste oder Fugendüse am anderen Ende des Rohrs.

Alternativ kann die Bürste oder Fugendüse auch direkt an der Motoreinheit befestigt werden.



## Bedienung des Saugers

Um den Staubsauger einzuschalten, drücken Sie die Ein-/Aus-Taste (a).

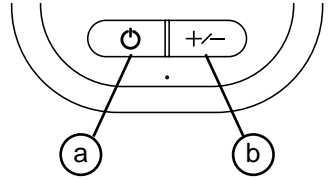

Um die Geschwindigkeit anzupassen, drücken Sie die Geschwindigkeitstaste (b). Es stehen 3 Geschwindigkeiten zur Auswahl: niedrig, mittel und hoch.

Um das Saugen zu stoppen, drücken Sie die Ein-/Aus-Taste (a).

## Aufladen des Akkus

Wenn die Strom-/Batterieanzeige sekundenlang blinkt und dann erlischt, zeigt dies an, dass der Strom aufgebraucht ist.

Um den Akku (13) aufzuladen, stecken Sie das Ladernetzteil (18) in eine Steckdose und dann in den Akku. Ein grünes Licht beginnt zu blinken – dies zeigt an, dass der Akku geladen wird. Wenn die Betriebsanzeige nicht mehr blinkt, sondern dauerhaft leuchtet, ist der Akku vollständig aufgeladen.

Der Akku dieses Staubsaugers kann auf zwei Arten aufgeladen werden:

### An der Wand montiertes Dock

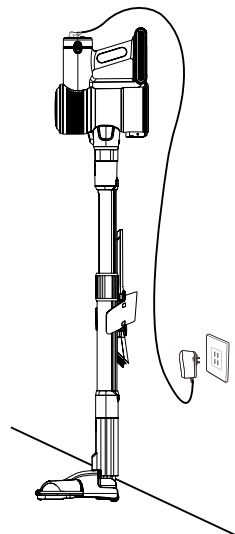
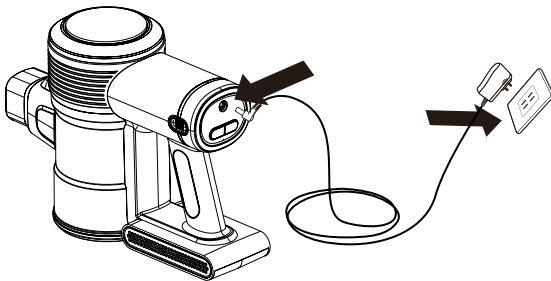

## Aufladen des Akkus (fortlaufend)

Entfernen Sie den Akku, um ihn separat aufzuladen

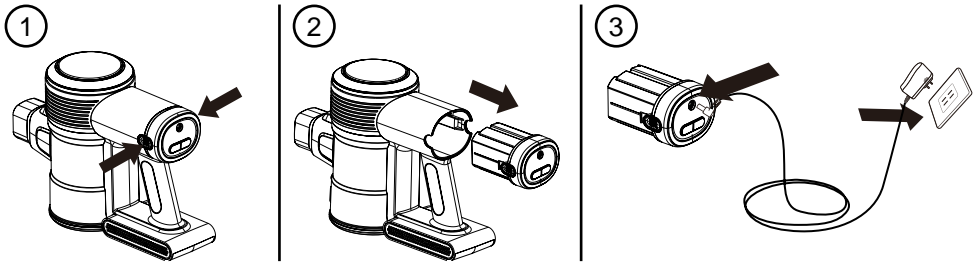

## Reinigung und Pflege

### Leeren des Staubbehälters

1. Entfernen Sie das Teleskoprohr (7) und alles Zubehör von der Motoreinheit (20).
2. Halten Sie die Saugmotoreinheit über einen Behälter und drücken Sie die Staubbehälter-Entriegelungstaste (11) nach unten, um den Staubbehälter (12) zu öffnen. Der Deckel springt auf und der Inhalt gelangt in den Behälter.
3. Schließen Sie den Deckel vorsichtig, bis er einrastet.
4. Befestigen Sie das Teleskoprohr wieder an der Motoreinheit.

### Reinigen oder Wechseln des Filters

Durch Reinigen und Wechseln der Filter (19+20) wird die Leistung des Staubsaugers verbessert. Gehen Sie hierzu bitte wie folgt vor:

1. Entfernen Sie den Staubbehälter von der Motoreinheit (5). Im Staubbehälter befindet sich der HEPA-Filter im Mesh-Filter. Nehmen Sie beide Filter aus dem Staubbehälter.
2. Schütteln Sie den Staub vorsichtig aus den Filtern und werfen Sie ihn in einen Behälter.
3. Verwenden Sie das Reinigungswerkzeug (17), um alle verbleibenden Ablagerungen auf den Filtern zu entfernen.

## Reinigung und Pflege (fortlaufend)

4. Der HEPA-Gewebefilter kann auch unter Wasser abgespült und anschließend an der Luft getrocknet werden.
5. Sobald der HEPA-Filter vollständig trocken ist, setzen Sie ihn wieder in den Netzfilter und dann wieder in den Staubbehälter ein.

*Hinweis: Verwenden Sie zum Reinigen des Staubfilters keine Waschmaschine und zum Trocknen des Filters keinen Haartrockner.*

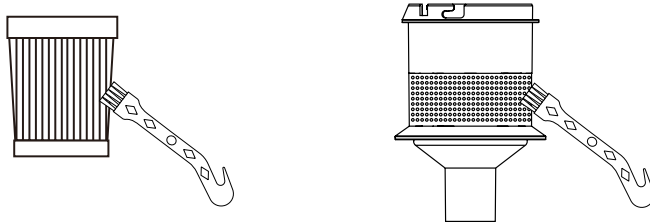

### Blockaden beseitigen

Wenn Ihr Staubsauger verstopft ist, leuchtet die Verstopfungsanzeige auf.

Stellen Sie sicher, dass der Staubsauger nicht angeschlossen oder eingeschaltet ist, bevor Sie nach Verstopfungen suchen.

Achten Sie darauf, den Staubsauger während des Entstopfungsvorgangs nicht einzuschalten, und achten Sie auf scharfe Gegenstände, die im Staubsauger stecken bleiben könnten.

### Den gesamten Staubsauger reinigen

Wenn das Gehäuse des Hauptgeräts oder der Griff gereinigt werden muss, wischen Sie die Oberfläche mit einem feuchten, gut ausgewringenen Tuch ab. Trocknen Sie die Oberfläche anschließend mit einem trockenen Tuch ab.



#### **ACHTUNG:**

*Tauchen Sie keinen Teil des Vakuums-Hauptgeräts in Wasser oder andere Flüssigkeiten.*

## Reinigung und Pflege (fortlaufend)

### Entfernen und Reinigen der Bodenbürste

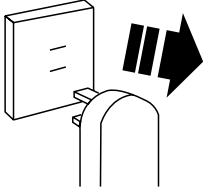

1. Trennen Sie den Staubsauger vom Stromnetz.

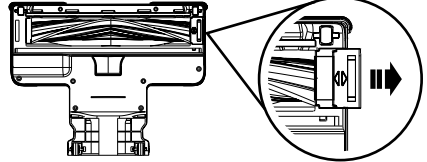

2. Schieben Sie die Bürsterverriegelung nach außen in die entriegelte Position.

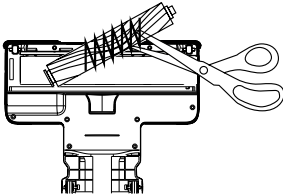

3. Heben Sie die Walze heraus und reinigen Sie die Walzenbürste von Haaren oder anderen Fremdkörpern.

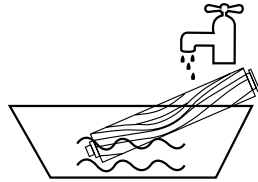

4. Waschen Sie die Bürstenwalze mit Wasser.

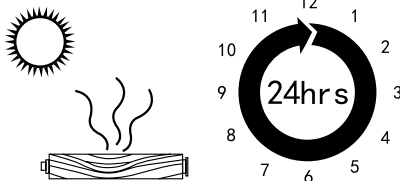

5. Lassen Sie die Bürstenrolle mindestens 24 Stunden an der Luft trocknen.

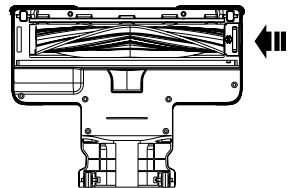

6. Installieren Sie die Walzenbürste wieder in der Bodenbürstenbaugruppe. Schieben Sie das Schloss nach innen, bis es einrastet.

## Problemlösung

Problem	Mögliche Lösung
Es reinigt oder nimmt nicht gut auf	<ol style="list-style-type: none"><li>1. Leeren Sie den Staubbehälter.</li><li>2. Geleerter Staubbehälter ist ordentlich montiert.</li><li>3. Alle Filter sind richtig montiert.</li><li>4. Reinigung der Filter.</li></ol>
Der Staubsauger stoppt oder funktioniert nicht	<ol style="list-style-type: none"><li>1. Akku aufladen.</li><li>2. Filter reinigen.</li><li>3. Akku ist richtig installiert.</li></ol>
Der Akku wurde nicht aufgeladen	<ol style="list-style-type: none"><li>1. Prüfen der Verbindung des Netzsteckers.</li><li>2. Prüfen der Steckdose.</li></ol>
Die elektrische Bodenbürste funktionierte nicht	<ol style="list-style-type: none"><li>1. Stellen Sie sicher, dass der Staubbehälter richtig zusammengebaut und eingerastet ist.</li><li>2. Stellen Sie sicher, dass die Bodenbürste und das Metallverlängerungsrohr fest miteinander verbunden sind.</li><li>3. Überprüfen Sie, ob die Bürste blockiert ist.</li></ol>

# Gewährleistung

Shine-Mart Ltd, der Markeninhaber von Duronic Produkten, bietet 1 Jahr Gewährleistung.

**HINWEIS: DIESE BEDINGUNGEN BEEINFLUSSEN IHRE GESETZLICHE RECHTE ALS VERBRAUCHER NICHT**

Dieses Produkt wurde unter strengen Qualitätskontrollen produziert und aus hochwertigen Materialien hergestellt, um ausgezeichnete Leistung und Zuverlässigkeit zu gewährleisten. Sofern das Produkt korrekt benutzt und gewartet wird, kann eine langlebige Lebensdauer erwartet werden.

Das Produkt hat eine Gewährleistung von einem Jahr ab Kaufdatum. Beim Auftreten eines Schadens, der von fehlerhaften Materialien oder Verarbeitung verursacht wurde, sollte das defekte Produkt an den ursprünglichen Verkäufer zurückgegeben werden. Die Erstattung oder Umtausch erfolgt nach Vorschriften des Unternehmens.

Duronic Produkte haben 1 Jahr Gewährleistung unter folgenden Bedingungen:

1. Das Produkt muss mit dem Kaufnachweis zurückgegeben werden.
2. Das Produkt muss unter den Anweisungen und Anleitungen installiert und benutzt worden sein.
3. Es muss ausschließlich für den Hausgebrauch genutzt worden sein.
4. Natürliche Abnutzung oder Verschleiß, böswillige Beschädigung, Missbrauch, Vernachlässigung und unsachgemäße Reparaturen sind von der Gewährleistung ausgeschlossen.
5. Shine-Mart Ltd übernimmt keine Verantwortung für zufällige oder Folgeschäden.
6. Shine-Mart Ltd ist nicht für Wartungsarbeiten zuständig. Diese fallen nicht unter die Gewährleistung.
7. Gültig in der EU



Dieses Produkt ist mit fitted CE geprüfte Typ-F  
Euro Stecker/BS Stecker ausgestattet  
Von Shine-Mart Ltd, RM3 8SB importiert



Information über Abfallagerung für Verbraucher von elektronischen Geräten.  
Dieses Zeichen auf dem Produkt und/oder auf mitgelieferte Dokumenten zeigt, dass, wenn eine Entsorgung erfolgt, das Gerät an einer Elektro- und Elektronikgeräte-Abfall-Sammelstelle (WEEE) abgegeben werden muss. Um eine weitere Behandlung und Weiterverarbeitung der Materialien zu gewährleisten dürfen diese WEEE-markierten Produkte nicht mit dem Hausmüll vermischt werden.  
Für die korrekte Behandlung, Aufbereitung und Wiederverwendung geben Sie alle WEEE-markierten Produkte zur kommunalen Abfallbeseitigungsanlage. Dort können Sie diese kostenlos abgeben.  
Wenn die Beseitigung von Elektro- und Elektronik-Artgeräten korrekt durchgeführt wird, tragen Sie zur Gewinnung von wertvollen Ressourcen bei, sowie einer möglichen Vermeidung von negativen Auswirkungen auf Gesundheit und Umwelt.

Folgen Sie Uns



[duronic.com](http://duronic.com)

**Manual De Instrucciones En Español**

## Características y especificaciones

<b>Número de modelo</b>	VC24 (aspiradora + 1 pack de pilas)
	VC28 (aspiradora + 2 packs de pilas)
	VC2SB (pack de pilas de repuesto)
<b>Dimensiones</b>	37.5x15x20cm
<b>Peso</b>	2.5kg
<b>Capacidad depósito polvo</b>	0.8L
<b>Longitud del cable</b>	120cm/47in
<b>Potencia</b>	220W
<b>Voltaje</b>	220-240V
<b>Clasificación energética</b>	A
<b>Batería</b>	25.9V/2200mAh
<b>Tiempo de carga</b>	4.5 hours
<b>Entrada</b>	31V/500mA
<b>RPM</b>	80000 RPM
<b>Presión de aspiración</b>	24kpa (alta velocidad) 18kpa (velocidad media) 7kpa (velocidad baja)
<b>Flujo de aire</b>	22dm <sup>3</sup> /s
<b>Decibelios</b>	78db (velocidad alta) 74db (velocidad media) 72db (velocidad baja)
<b>Ajustes de velocidad</b>	3 velocidades

<b>Información pack de pilas</b>	
<b>Tamaño</b>	H 61mm, ø18.55
<b>Peso</b>	315g (45.0g/cell)
<b>Número de Cells</b>	7
<b>Vatios Horas</b>	56.98Wh (8.14Wh/cell)
<b>Contenido de litio</b>	94.5g (13.5g/cell)



## Componentes

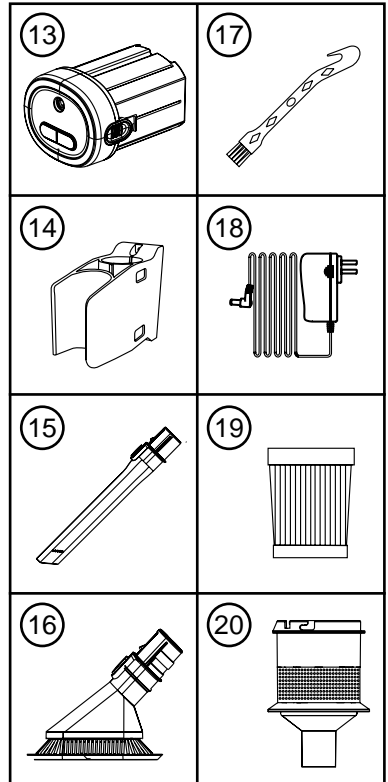
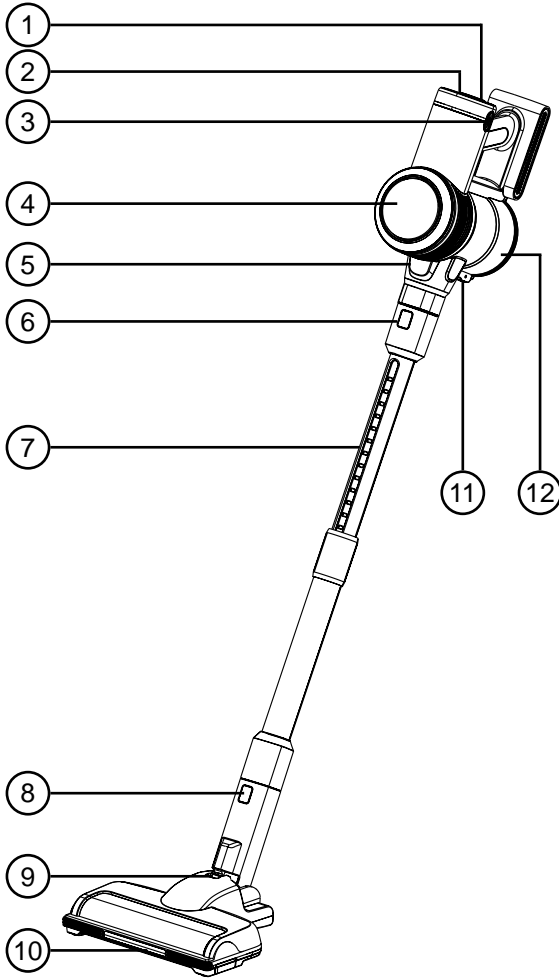

- |  |  |
|--|--|
| <ul style="list-style-type: none"> <li>1. Interruptor de encendido</li> <li>2. Botón de velocidad</li> <li>3. Botón de desbloqueo de pilas</li> <li>4. Panel de indicación</li> <li>5. Unidad de motor</li> <li>6. Botón de desbloqueo del tubo metal</li> <li>7. Tubo de metal telescópico</li> <li>8. Botón de desbloqueo del cepillo</li> <li>9. Bloqueo de soporte</li> <li>10. Cepillo para suelos</li> </ul> | <ul style="list-style-type: none"> <li>11. Botón de liberación del contenedor de polvo</li> <li>12. Contenedor de polvo</li> <li>13. Pack de pilas</li> <li>14. Soporte para pared</li> <li>15. Herramienta para hendiduras</li> <li>16. Cabezal de cepillo corto</li> </ul> |
|  | <ul style="list-style-type: none"> <li>17. Herramienta de limpieza</li> <li>18. Adaptador de corriente</li> <li>19. Filtro HEPA</li> <li>20. Filtro de red</li> </ul>  |

## Panel indicador

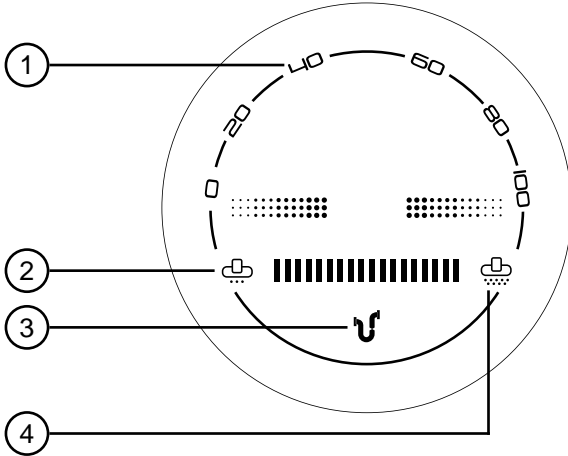

1. Indicador de encendido / batería (porcentaje de carga)
2. Indicador velocidad baja
3. Indicador de bloqueo
4. Indicador de velocidad alta

## Panel de batería

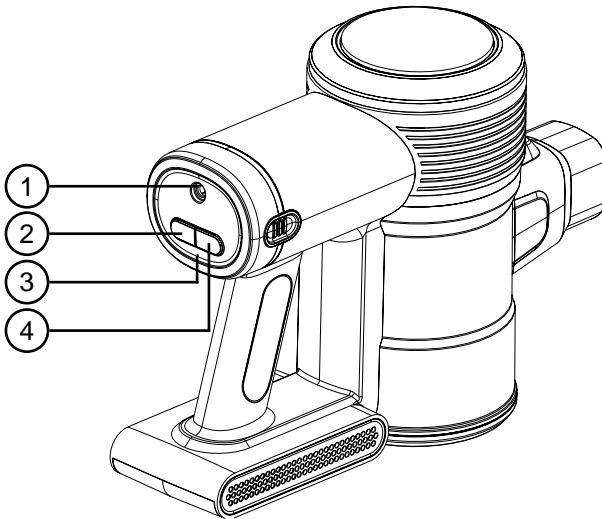

1. Puerto del cable de carga
2. Botón ON/OFF
3. Indicador de carga
4. Botón de velocidad

## Información de seguridad

### *LEA ATENTAMENTE ESTE MANUAL Y CONSÉRVELO PARA FUTURAS CONSULTAS*

- Este aparato es sólo para uso doméstico/en interiores. No lo utilice al aire libre.
- Este aparato no está diseñado para uso comercial o industrial; es sólo para uso doméstico.
- Este aparato no está diseñado para ser utilizado por personas (incluidos niños) con capacidades físicas, sensoriales o mentales reducidas, o con falta de experiencia y conocimientos, a menos que hayan recibido supervisión o instrucciones sobre el uso del aparato.
- Los niños deben ser vigilados de cerca en todo momento para asegurarse de que no juegan con el aparato.
- No utilice este aparato si el cable de alimentación o el enchufe están dañados. Si alguno de ellos está dañado, devuélvalo a Duronic para que lo repare un técnico profesional.
- No intente nunca sustituir las piezas ni reparar el aparato usted mismo. No modifique el aparato de ninguna manera que no esté descrita en las instrucciones de uso. El aparato contiene piezas bajo tensión. Las reparaciones sólo pueden ser realizadas por Duronic, utilizando repuestos y accesorios originales.
- Si se necesita un cable alargador para conectar el aparato a una toma de corriente que esté demasiado lejos del alcance del cable que lo acompaña, asegúrese de que:
  - la capacidad eléctrica marcada del cable alargador es, como mínimo, igual a la capacidad eléctrica del aparato.
  - el cable alargador tiene toma de tierra.
  - no haya ningún otro aparato conectado al mismo cable alargador.
  - el cable alargador esté colocado de forma segura para evitar que niños o animales tiren de él o que se tropiece con él.

## **Información de seguridad (continuación)**

- No cubra las aberturas de ventilación de entrada o salida de aire mientras el aparato esté en funcionamiento.
- Apague siempre el aspirador antes de desenchufarlo de la toma de corriente.
- Desenchúfelo de la toma de corriente cuando no lo utilice.
- Nunca desconecte el enchufe tirando del cable de alimentación. Siempre debe sujetar el enchufe con la mano y tirar de él para desconectarlo
- Para evitar el riesgo de descarga eléctrica, no sumerja ninguna parte de la unidad motora principal en agua u otros líquidos.
- Mantenga el pelo, la ropa suelta, los dedos y cualquier otra parte del cuerpo alejados de la unidad principal del motor.
- No introduzca objetos en las aberturas.
- No lo utilice para recoger líquidos inflamables o combustibles, como gasolina o combustible.
- Utilice este aspirador únicamente sobre una superficie seca. No aspire humedad o fluidos de ningún tipo.
- No aspire nada que esté ardiendo o humeando, como cigarrillos, cerillas o cenizas calientes.
- No utilizar sobre hormigón, asfalto u otras superficies rugosas.
- No utilizar sobre césped artificial.
- Tenga especial cuidado al utilizar el aspirador en escaleras.
- No utilice el aspirador sin la tapa del depósito de polvo colocada.
- No utilice el aspirador cuando esté bloqueado. Mantenga el aparato libre de polvo, pelusas, pelos y cualquier otra cosa que pueda reducir el flujo de aire.
- Desenchufe el cargador cuando no lo utilice durante periodos prolongados.
- No enrolle el cable de carga alrededor del cargador cuando lo guarde.

## Información de seguridad (continuación)

- Desenchufe el cargador y desconecte la batería del aparato antes de realizar cualquier operación de limpieza o mantenimiento por parte del usuario.
- No instale, cargue ni utilice este aparato al aire libre.
- No lo utilice sobre superficies mojadas ni lo exponga a la humedad, la lluvia o la nieve.
- Utilícelo SÓLO en superficies y suelos secos. No lo utilice al aire libre ni en superficies mojadas.
- Cuando desmonte o sustituya el rodillo motorizado del cepillo, tenga cuidado de no encender la aspiradora hasta que el rodillo del cepillo haya sido montado y bloqueado en su lugar.



### **ADVERTENCIA - PELIGRO DE INCENDIO:**

*No aplique ninguna fragancia o producto perfumado a la(s) aleta(s) de este aparato. Se sabe que las sustancias químicas de dichos productos son inflamables y pueden hacer que el aparato se incendie.*

## Seguridad de la batería

- Utilice únicamente la batería y el cable de carga suministrados por Duronic para el VC24/ VC28. Un cargador que es adecuado para un tipo de batería puede crear un riesgo de descarga eléctrica cuando se utiliza con otro tipo de batería.  
No modifique el cargador de ninguna manera; ha sido diseñado para un uso específico.  
Compruebe siempre que la tensión de red coincide con la indicada en la etiqueta de características.
- La batería es una unidad sellada y, en circunstancias normales, no plantea problemas de seguridad. En el improbable caso de que se produzcan fugas de líquido de la batería, no toque el líquido, ya que puede provocar quemaduras, lesiones o irritación, y tome las siguientes precauciones:
  - Contacto con la piel - puede causar irritación. Si se mancha las manos con el líquido de la batería, láveselas con agua y jabón.

## Seguridad de la batería (continuación)

- Inhalación - puede causar irritación respiratoria. Abra una ventana o salga al exterior para respirar aire fresco y acuda a un médico.
  - Contacto con los ojos - puede causar irritación. Si algún fluido entra en contacto con los ojos, láveselos inmediatamente con abundante agua durante al menos 5 minutos. Busque atención médica.
  - Eliminación - utilice guantes de protección para manipular la batería y deséchela inmediatamente, siguiendo la normativa local sobre residuos.
- No utilice baterías dañadas o modificadas. Las baterías dañadas o modificadas pueden mostrar un comportamiento impredecible que puede provocar daños, explosiones o lesiones. No cortocircuite los terminales de la batería.
  - El paquete de baterías utilizado en este aparato puede presentar riesgo de fuego o quemaduras químicas si se manipula incorrectamente.
  - No coloque la batería sobre o cerca de una cocina o cualquier otra superficie caliente.
  - No exponga la batería a temperaturas excesivas. La exposición a temperaturas superiores a 60°C (140°F) puede provocar una explosión.
  - Cuando la batería no esté en uso, manténgala alejada de clips, monedas, llaves, clavos, tornillos u otros objetos metálicos pequeños que puedan conectarse de un terminal a otro.



### **ADVERTENCIA - PELIGRO DE INCENDIO:**

*No coloque este aparato sobre o cerca de una cocina o cualquier otra superficie caliente y no incinere este aparato aunque esté gravemente dañado. La batería podría incendiarse o explotar.*

## Introducción

El aspirador VC24 / VC28 es un aspirador eléctrico vertical ligero e inalámbrico perfecto para la limpieza de todo el hogar.

Gracias a su diseño inalámbrico, este aspirador tiene una gran capacidad de maniobra y le permite limpiar tanto en el piso de arriba como en el de abajo sin tener que preocuparse de los molestos cables de alimentación. molestos cables de alimentación. Puede convertirse de aspirador vertical a aspirador de mano compacto, lo que resulta ideal para limpiar el coche o zonas a las que necesite acercarse.

Con los accesorios suministrados podrá limpiar no sólo los suelos, sino también las zonas altas estantes, entre los asientos del sofá o en los huecos detrás de los muebles.

## Antes del primer uso

### Montaje de la aspiradora

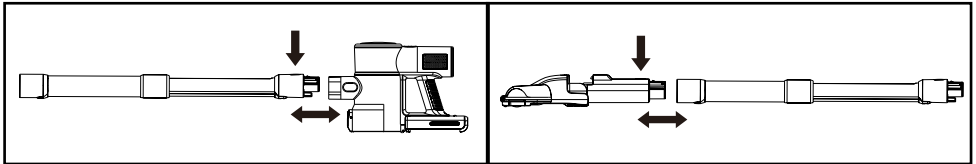

1) Fije el tubo telescópico metálico (7) a la unidad del motor (5).

2) Enganche el cepillo (10) al tubo telescópico metálico.

### Instalando el soporte para pared

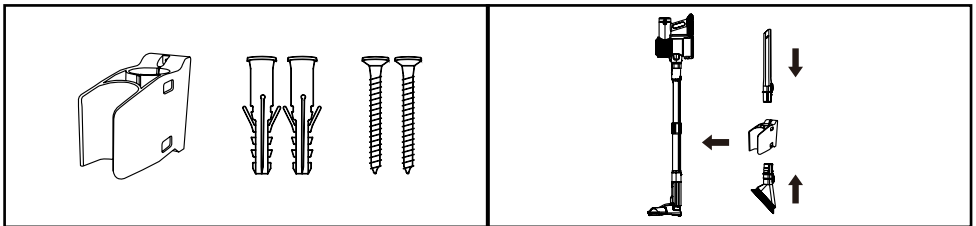

1) Fije el soporte mural (14) a la pared utilizando las fijaciones suministradas.

2) Para fijar la aspiradora al soporte, presione y encaje la barra en el soporte. en el soporte.

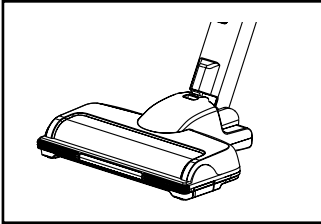
**Accesorios****Cepillo para suelos**

Para limpiar moquetas y suelos duros.

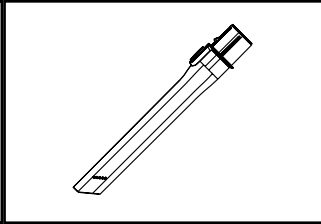
**Herramienta para huecos**

Para limpiar espacios pequeños o lugares difíciles de alcanzar.

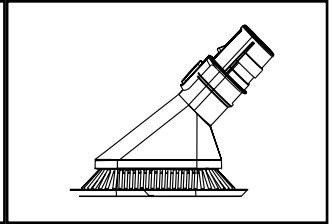
**Cabezal de cepillo pequeño**

Para limpiar superficies, especialmente superficies polvorientas y bordes.

**Modo de empleo**

Este aspirador se puede utilizar de dos formas: como aspirador vertical de varilla que se controla mediante el mango largo, o como aspirador portátil de mano.

**Para usar como aspiradora vertical**    **Para usar como aspirador de mano**

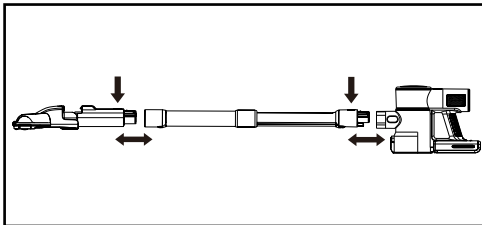

Conecte el tubo telescópico a la unidad motora y, a continuación, coloque el cepillo. Ambas piezas deben encajar.

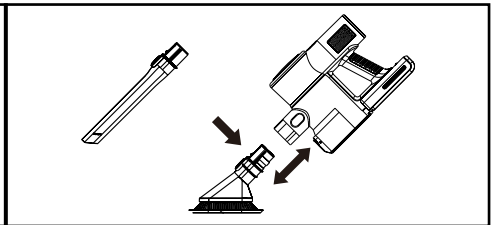

Conecte el tubo telescópico a la unidad motora y, a continuación, conecte el cepillo pequeño o la herramienta para hendiduras al otro extremo del tubo.

También puede acoplar el cepillo o el accesorio para hendiduras directamente a la unidad motora.



## Usando la aspiradora

Para encender la aspiradora, pulse el botón de encendido/apagado (a).

Para ajustar la velocidad, pulse el botón Velocidad (b). Puede elegir entre 3 velocidades: baja, media y alta.

Para detener el aspirador, pulse el botón Encendido/Apagado (a).

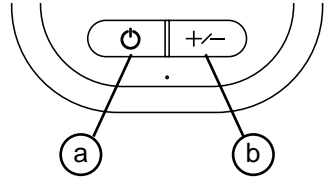

## Recarga de la batería

Cuando el indicador de encendido/batería parpadea durante unos segundos y se apaga, esto indica que se ha agotado la batería.

Para recargar la batería (13), enchufe el adaptador de alimentación de carga (18) en un enchufe y, a continuación, en la batería. Comenzará a parpadear una luz verde, lo que indica que la batería se está cargando. Cuando el indicador de alimentación deje de parpadear y permanezca encendido, esto significa que la batería está completamente cargada.

La batería de esta aspiradora puede cargarse de dos formas:

### En el soporte de pared

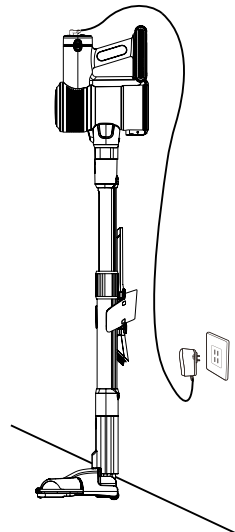
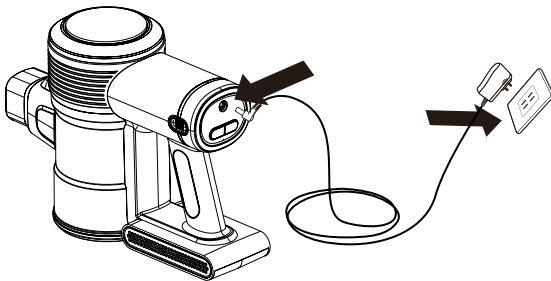

## Recarga de la batería (continuación)

### Extracción de la batería para cargarla por separado

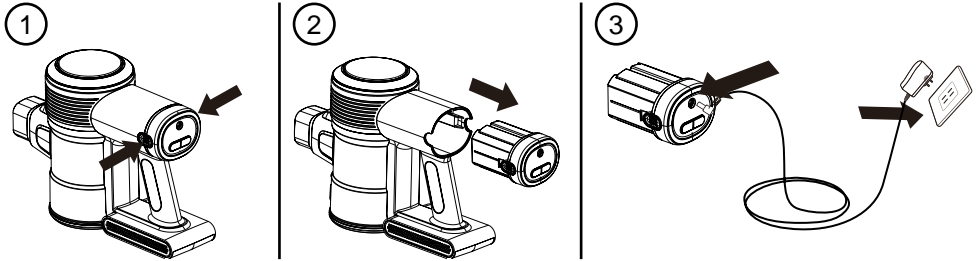

## Limpieza y mantenimiento

### Vaciando el contenedor de polvo

1. Retire el tubo telescópico (7) y cualquier accesorio del cuerpo de la unidad motora (20).
2. Sujetando la unidad motora de aspiración sobre un cubo de basura, pulse el botón de liberación del contenedor de polvo (11) para abrir el contenedor de polvo (12). La tapa se abrirá y el contenido se verterá en el contenedor.
3. Cierre suavemente la tapa hasta que encaje en su sitio.
4. Vuelva a montar el tubo telescópico en la unidad motora.

### Limpieza o cambio del filtro

La limpieza y el cambio de los filtros (19+20) mejorarán el rendimiento de la aspiradora. Para ello, consulte los pasos siguientes:

1. Retire el contenedor de polvo de la unidad del motor (5). Dentro del contenedor de polvo encontrará el filtro HEPA dentro del filtro de malla. Retire ambos filtros del contenedor de polvo.
2. Retire suavemente el polvo de los filtros y deposítelo en una papelera.
3. Utilice la herramienta de limpieza (17) para eliminar los restos de suciedad de los filtros.

## Limpeza y mantenimiento (continuación)

4. El filtro HEPA de tela también puede enjuagarse con agua y dejarse secar al aire.
5. Una vez que el filtro HEPA esté completamente seco, vuelva a colocar el filtro en el filtro de malla, y de nuevo en el contenedor de polvo.

*Nota: No utilice la lavadora para limpiar el guardapolvo ni el secador de pelo para secarlo.*

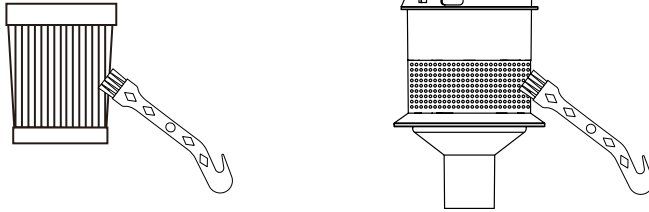

### Eliminación de bloqueos

Si su aspiradora tiene una obstrucción, el indicador de obstrucción se encenderá.

Asegúrese de que la aspiradora no esté enchufada ni encendida antes de buscar obstrucciones.

Tenga cuidado de no encenderlo durante el proceso de desatasco y esté atento a cualquier objeto punzante que pueda quedar atascado en el aspirador.

### Limpeza de todo el aspirador

Si es necesario limpiar el cuerpo de la unidad principal o el mango, utilice un paño húmedo bien escurrido para limpiar la superficie. A continuación, utilice un paño seco para secar la superficie.



#### **PRECAUCIÓN**

*No sumerja ninguna pieza de la unidad principal de aspiración en agua ni en ningún otro líquido.*

## Limpeza y mantenimiento (continuación)

### Desmontaje y limpieza del cepillo para suelos

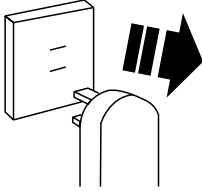

1. Desenchufe la aspiradora de la red eléctrica.

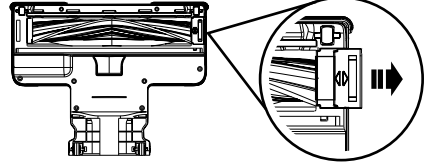

2. Deslice el bloqueo del cepillo hacia fuera hasta la posición de desbloqueo.

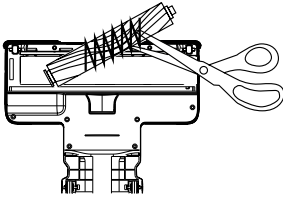

3. Levante el rodillo y limpie el pelo o cualquier otra materia extraña del cepillo del rodillo.

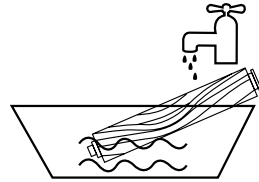

4. Lave la brocha del rodillo con agua.

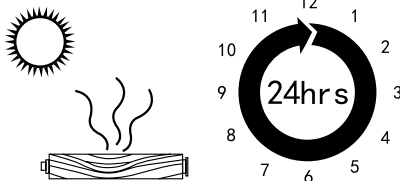

5. Deja secar el rodillo al aire durante al menos 24 horas..

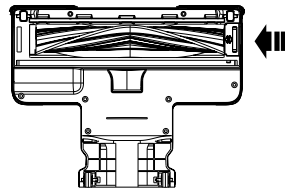

6. Vuelva a colocar el cepillo giratorio en el conjunto del cepillo. Deslice hacia dentro hasta que quede encajado..

## Resolución de problemas

Problemas	Posibles soluciones
<p>No limpia ni recoge bien</p>	<ol style="list-style-type: none"> <li>1. Vacíe el depósito de polvo.</li> <li>2. Compruebe que el contenedor de polvo está correctamente montado.</li> <li>3. Compruebe que los filtros están correctamente fijados.</li> <li>4. Limpie los filtros.</li> </ol>
<p>La aspiradora se para o no funciona</p>	<ol style="list-style-type: none"> <li>1. Cargue la batería.</li> <li>2. Limpie el filtro.</li> <li>3. Compruebe que las baterías están correctamente instaladas.</li> </ol>
<p>La batería no se ha cargado</p>	<ol style="list-style-type: none"> <li>1. Compruebe las conexiones con el cable de alimentación.</li> <li>2. Compruebe el enchufe.</li> </ol>
<p>El cepillo motorizado para suelos no funciona</p>	<ol style="list-style-type: none"> <li>1. Asegúrese de que el contenedor de polvo está montado correctamente y bloqueado en su sitio.</li> <li>2. Asegúrese de que el cepillo y el alargador metálico están bien conectados.</li> <li>3. Compruebe si el cepillo está bloqueado o no.</li> </ol>

# Garantía

NOTA: ESTAS DECLARACIONES NO AFECTAN SUS DERECHOS LEGALES COMO CONSUMIDOR

Este producto ha sido fabricado bajo las más estrictas control de calidad y utilizando materiales de alta calidad para asegurar confiabilidad y excelente funcionamiento. Le dará buen servicio y una larga duración, siempre y cuando se utilice correctamente y sea bien mantenido.

El producto está garantizado por 1 año desde la fecha de compra original. Si surge cualquier defecto debido a un error/defecto de fábrica o mano de obra, entonces el producto debe ser devuelto al lugar original de compra. Reembolso o reemplazo es a discreción de la compañía.

Productos Duronic se ofrecen con una garantía de 1 año bajo las siguientes condiciones:

1. El producto debe ser devuelto al vendedor con comprobante de compra original.
2. El producto debe instalarse y usarlo según las instrucciones contenidas en este manual.
3. Este aparato es únicamente de uso doméstico.
4. No cubre desgaste, daños maliciosos, uso indebido, negligencia, reparaciones inexpertas o partes consumibles.
5. Shine-Mart Ltd no será responsable por cualquier daño consecuente, accidentes o pérdidas.
6. Shine-Mart Ltd no es responsable ah llevar a cabo cualquier tipo de servicio, bajo la garantía.
7. Valido solamente dentro de la (EU).



Este producto esta equipado con enchufe/fusible Europeo  
Importado por Shine-Mart Ltd, RM3 8SB



Información sobre la eliminación de residuos para los consumidores de equipos eléctricos y electrónicos:

Esta marca en un producto y/o documentos adjuntos indica que cuando se va a desechar, se debe tratar como equipos residuos eléctricos y electrónicos (RAEE)

Cualquier producto marcado (RAEE) no debe ser mezclado con la basura doméstica, sino separado para el tratamiento, recuperación y reciclaje de los materiales utilizados.

Para el tratamiento adecuado, recuperación y reciclaje; por favor, tome todos los productos (RAEE) y llévelo al sitio de residuos de su Autoridad Local, donde será aceptado de forma gratuita.

Si los clientes desechan los residuos eléctricos y electrónicos correctamente, ayudan a ahorrar valiosos recursos y prevenir los efectos negativos sobre la salud humana y el medio ambiente, de materiales peligrosos que pueden contener los residuos

**Síguenos**



[duronic.com](http://duronic.com)

**Manuale D'istruzioni In Italiano**

## Caratteristiche e specifiche

<b>Modello</b>	VC24 (aspirapolvere + 1 batteria)
	VC28 (aspirapolvere + 2 batterie)
	VC2SB (batterie)
<b>Dimensioni</b>	37.5x15x20cm
<b>Peso</b>	2.5kg
<b>Capacità contenitore polvere</b>	0.8L
<b>Cavo</b>	120cm/47in
<b>Potenza</b>	220W
<b>Volt</b>	220-240V
<b>Classificazione energetica</b>	A
<b>Batteria</b>	25.9V/2200mAh
<b>Tempo di ricarica</b>	4.5 hours
<b>Input</b>	31V/500mA
<b>RPM</b>	80000 RPM
<b>Pressione</b>	24kpa (velocità massima) 18kpa (velocità media) 7kpa (velocità bassa)
<b>Flusso d'aria</b>	22dm <sup>3</sup> /s
<b>Decibel</b>	78db (velocità massima) 74db (velocità media) 72db (velocità bassa)
<b>Velocità</b>	3 velocità

### Informazioni sulla batteria

<b>Dimensioni</b>	H 61mm, ø18.55
<b>Peso</b>	315g (45.0g/cell)
<b>Nr. di cellule</b>	7
<b>Watt ora</b>	56.98Wh (8.14Wh/cell)
<b>Contenuto di litio</b>	94.5g (13.5g/cell)



**Componenti**

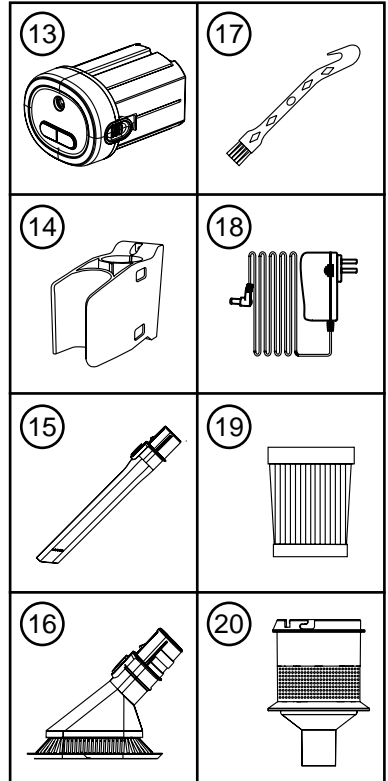
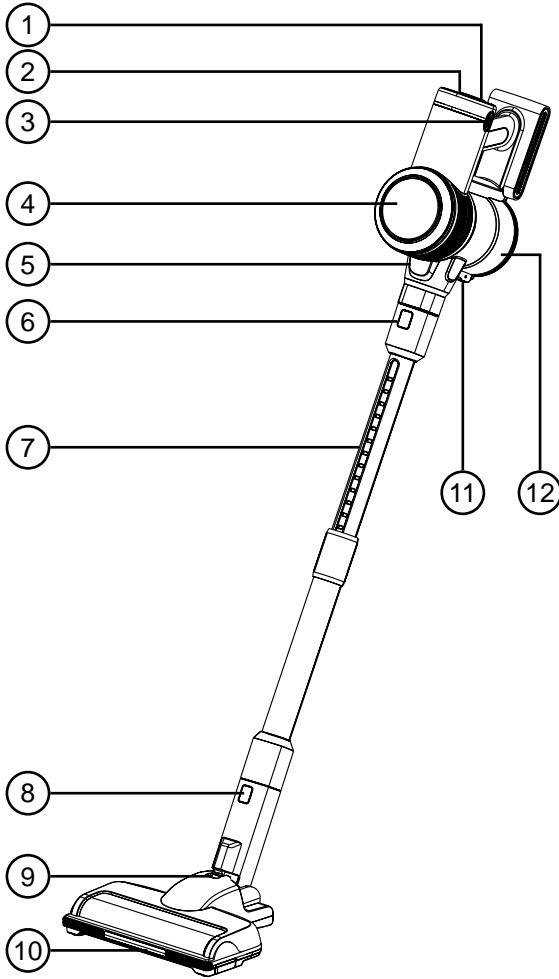

- |   |  |
|---|--|
| 1. Interruttore di alimentazione            | 11. Pulsante sgancio contenitore polvere |
| 2. Pulsante velocità                        | 12. Contenitore polvere                  |
| 3. Pulsante di rilascio batteria            | 13. Batteria                             |
| 4. Pannello                                 | 14. Montaggio a parete                   |
| 5. Unità motore                             | 15. Strumento per fessure                |
| 6. Pulsante di rilascio del tubo in metallo | 16. Testina corta                        |
| 7. Tubo telescopico in metallo              | 17. Strumento per la pulizia             |
| 8. Pulsante di rilascio della spazzola      | 18. Adattatore di alimentazione          |
| 9. Blocco del supporto                      | 19. Filtro HEPA                          |
| 10. Spazzola per pavimenti                  | 20. Filtro a rete                        |

## Indicator Panel

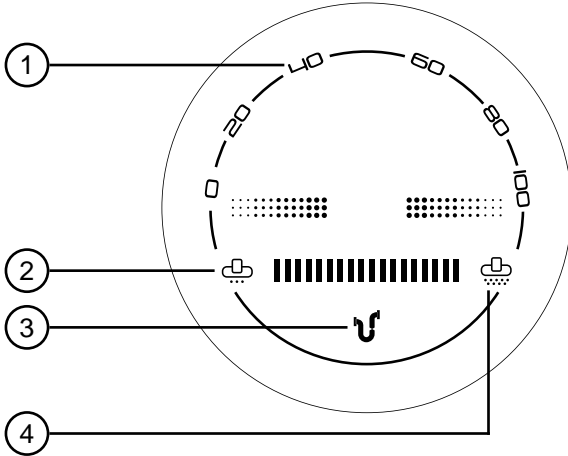

1. Indicatore alimentazione/batteria (percentuale di carica).
2. Velocità minima
3. Indicatore di blocco
4. Velocità massima

## Pannello batteria

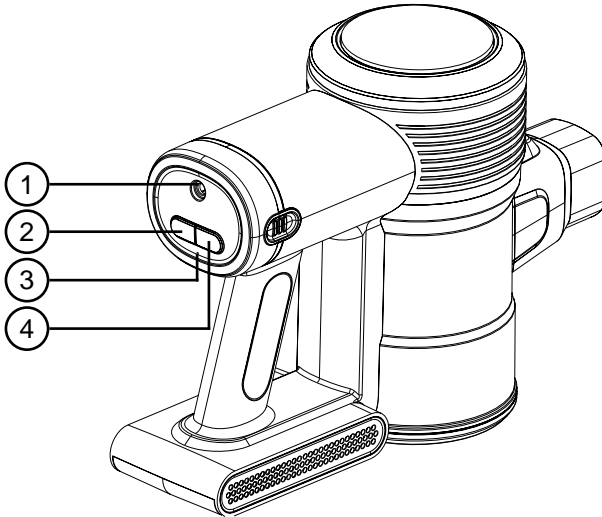

1. Porta del cavo di ricarica
2. Pulsante di accensione/spegnimento
3. Indicatore di carica
4. Pulsante velocità

## Informazioni sulla sicurezza

*SI PREGA DI LEGGERE ATTENTAMENTE QUESTO MANUALE E CONSERVARLO PER RIFERIMENTI FUTURI*

- Questo apparecchio è solo per uso interno/domestico. Non utilizzare all'aperto.
- Questo apparecchio non è progettato per uso commerciale o industriale; solo per uso domestico.
- Questo apparecchio non è destinato all'uso da parte di persone (compresi i bambini) con capacità fisiche, sensoriali o mentali ridotte o prive di esperienza e conoscenza, a meno che non siano supervisionate o istruite sull'uso dell'apparecchio da una persona responsabile della loro sicurezza.
- I bambini devono essere sempre attentamente sorvegliati per assicurarsi che non giochino con l'apparecchio.
- Non utilizzare questo apparecchio se il cavo di alimentazione o la spina sono danneggiati. Se uno dei due è danneggiato, restituirlo a Duronic per l'assistenza o la riparazione da parte di un tecnico professionista.
- Non tentare mai di sostituire le parti e riparare l'unità da soli. Non modificare l'apparecchio in alcun modo che non sia descritto nelle istruzioni per l'uso. L'apparecchio contiene parti sotto tensione. Le riparazioni possono essere eseguite solo da Duronic, utilizzando ricambi e accessori originali.
- Se è necessaria una prolunga/cavo per raggiungere l'apparecchio a una presa di alimentazione di rete troppo lontana dalla portata del cavo di accompagnamento dell'apparecchio, assicurarsi che:
  - la potenza elettrica contrassegnata della prolunga è almeno pari alla potenza elettrica dell'apparecchio.
  - il cavo di prolunga è del tipo con messa a terra.
  - nessun altro apparecchio è collegato alla stessa prolunga.

## Informazioni sulla sicurezza

- Non coprire le aperture di ingresso o di uscita dell'aria mentre l'apparecchio è in funzione.
- Spegnerne sempre l'aspirapolvere prima di staccare la spina dalla presa.
- Scollegare dalla presa di corrente quando non in uso.
- Non scollegare mai la spina tirando il cavo di alimentazione. Dovresti sempre tenere la spina con la mano e tirare per scollegare.
- Per proteggersi dal rischio di scosse elettriche, non immergere alcuna parte dell'unità motore principale in acqua o altri liquidi.
- Tenere capelli, indumenti larghi, dita e tutte le parti del corpo lontano dall'apertura di aspirazione.
- Non inserire oggetti nelle aperture.
- Non utilizzare per aspirare liquidi infiammabili o combustibili come benzina o utilizzare in aree in cui potrebbero essere presenti.
- Utilizzare questo aspirapolvere solo su una superficie asciutta. Non aspirare umidità o liquidi di alcun tipo.
- Non raccogliere nulla che stia bruciando o fumando come sigarette, fiammiferi o ceneri calde.
- Non utilizzare su cemento, asfalto o altre superfici ruvide.
- Non utilizzare su erba sintetica.
- Prestare particolare attenzione quando si utilizza l'aspirapolvere sulle scale.
- Non utilizzare l'aspirapolvere senza il filtro del contenitore della polvere in posizione.
- Non utilizzare l'aspirapolvere quando è bloccato. Mantenere l'apparecchio privo di polvere, lanugine, capelli e qualsiasi altra cosa che possa ridurre il flusso d'aria.
- Scollegare il caricabatterie quando non viene utilizzato per lunghi periodi.
- Non avvolgere il cavo di ricarica attorno al caricabatterie durante la conservazione.

## Informazioni sulla sicurezza

- Scollegare il caricabatterie e scollegare la batteria dall'apparecchio prima di eseguire qualsiasi operazione di pulizia o manutenzione.
- Non installare, caricare o utilizzare questo apparecchio all'aperto.
- Non utilizzare su superfici bagnate e non esporre a umidità, pioggia o neve.
- Utilizzare SOLO su pavimenti e aree asciutte. Non utilizzarlo all'aperto o su superfici bagnate.
- Quando si rimuove o si sostituisce il rullo spazzola motorizzato, fare attenzione a non accendere l'aspiratore fino a quando il rullo spazzola non è stato rimontato e bloccato in posizione



### **AVVERTENZA - PERICOLO DI INCENDIO:**

***Non applicare fragranze o prodotti profumati ai filtri di questo apparecchio. È noto che le sostanze chimiche contenute in tali prodotti sono infiammabili e possono causare l'incendio dell'apparecchio.***

## Sicurezza della batteria

- Utilizzare solo la batteria e il cavo di ricarica forniti da Duronic per il VC24/VC28. Un caricabatteria adatto a un tipo di pacco batteria può creare un rischio di incendio se utilizzato con un altro pacco batteria.
- Non modificare in alcun modo il caricabatterie; è stato progettato per una tensione specifica. Verificare sempre che la tensione di rete corrisponda a quella indicata sulla targhetta.
- La batteria è un'unità sigillata e, in circostanze normali, non pone problemi di sicurezza. Nell'improbabile eventualità che il liquido fuoriesca dalla batteria, non toccare il liquido in quanto potrebbe causare ustioni o irritazioni e osservare le seguenti precauzioni:
  - Contatto con la pelle - può causare irritazione. Se il liquido della batteria viene a contatto con le mani, lavarle con acqua e sapone.

## Sicurezza della batteria

- Inalazione: può causare irritazione respiratoria. Apri una finestra o esci per prendere una boccata d'aria fresca e poi consulta un medico.
  - Contatto con gli occhi - può causare irritazione. Se del liquido viene a contatto con gli occhi, sciacquare immediatamente gli occhi accuratamente con acqua per almeno 15 minuti. Rivolgiti a un medico.
  - Smaltimento: indossare guanti protettivi per maneggiare la batteria e smaltirla immediatamente, seguendo le linee guida o le normative locali sui rifiuti.
- Non utilizzare una batteria danneggiata o modificata. Le batterie danneggiate o modificate possono presentare un comportamento imprevedibile con conseguenti incendi, esplosioni o rischio di lesioni. Non accorciare/cortocircuitare i terminali della batteria.
  - Il pacco batteria utilizzato in questo apparecchio può presentare un rischio di ustione chimica o da incendio se maltrattato.
  - Non posizionare la batteria sopra o vicino a un fornello o qualsiasi altra superficie calda.
  - Non esporre la batteria al fuoco o a temperature eccessive. L'esposizione al fuoco oa temperature superiori a 140°F (60°C) può causare esplosioni.
  - Quando la batteria non è in uso, tenerla lontano da graffette, monete, chiavi, chiodi, viti o altri piccoli oggetti metallici che potrebbero creare un collegamento tra un terminale e l'altro.



### **AVVERTENZA - PERICOLO DI INCENDIO:**

*Non posizionare questo apparecchio sopra o vicino a un fornello o qualsiasi altra superficie calda e non incenerire questo apparecchio anche se è gravemente danneggiato. La batteria potrebbe prendere fuoco o esplodere.*

## Intruduzione

L'aspirapolvere VC24 / VC28 è un pulitore per pavimenti elettrico senza fili leggero e verticale, perfetto per pulire tutta la casa.

Questa aspirapolvere è estremamente manovrabilità e consente di pulire sia al piano di sopra che al piano di sotto senza doversi preoccupare dei fastidiosi cavi di alimentazione che si trascinano. Può trasformarsi da una aspirapolvere verticale in un aspira briciole compatto, ideale per pulire l'auto e piccoli spazi.

Utilizzando gli accessori forniti puoi pulire punti alti, mensole, sedili, divano o negli spazi dietro i mobili.

## Primo utilizzo

### Assembla l'aspirapolvere

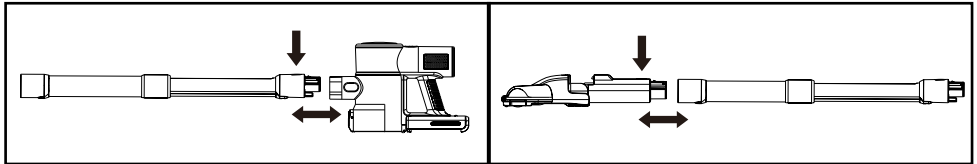

1) Fissare il tubo telescopico in metallo (7) al gruppo motore (5).

2) Fissare la spazzola porta (10) al tubo telescopico in metallo.

### Installa il supporto a parete

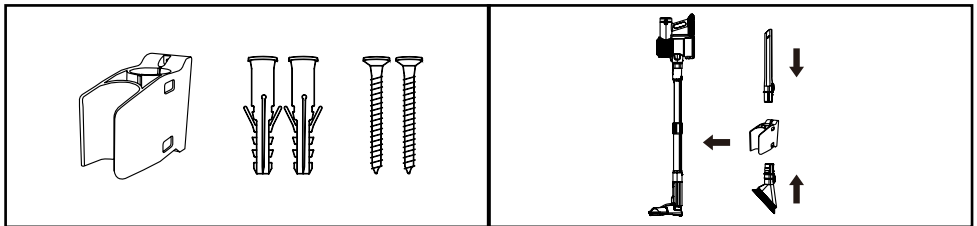

1) Fissare la staffa a parete (14) alla parete utilizzando i fissaggi forniti.

2) Per fissare l'aspirapolvere alla staffa, basta premere e far scattare l'asta in posizione sulla staffa.

## Accessori

### Spazzola per pavimenti

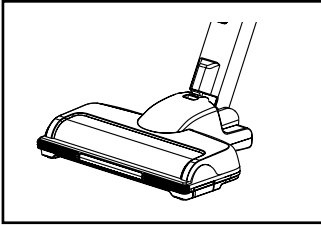

Per la pulizia di tappeti e pavimenti duri.

### Strumento per fessure

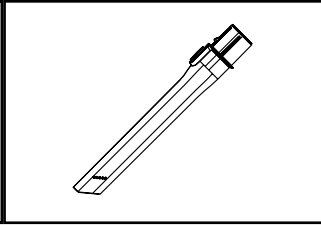

Per la pulizia di spazi più piccoli o difficili da raggiungere macchie.

### Testina piccola

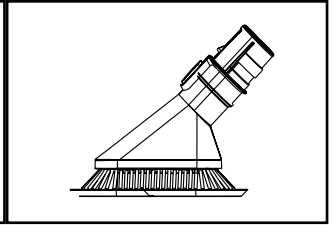

Per la pulizia delle superfici, particolarmente polverose e bordi.

## Utilizzo

Questa aspirapolvere può essere utilizzata in due modi: come aspirapolvere verticale o come aspirabriciole.

### Aspirapolvere verticale

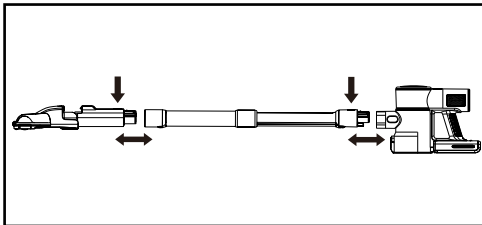

Fissare il tubo telescopico all'unità motore, quindi collegare la spazzola per pavimenti. Entrambe le parti dovrebbero scattare in posizione.

### Aspirabriciole

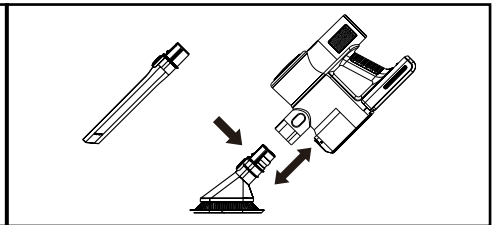

Fissare il tubo telescopico all'unità motore, quindi collegare la piccola spazzola o la bocchetta per fessure all'altra estremità del tubo.

In alternativa, la spazzola o la bocchetta per fessure può essere fissata direttamente all'unità motore.



## Come utilizzare l'aspirapolvere

Per accendere l'aspirapolvere, premere il pulsante On/Off (a).

Per regolare la velocità, premere il pulsante Velocità (b). Ci sono 3 velocità tra cui scegliere: bassa, media e alta.

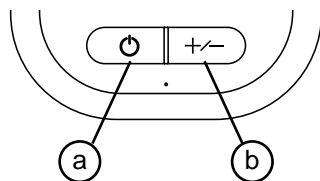

Per spegnere l'aspirapolvere, premere il pulsante On/Off (a).

## Ricaricare la batteria

Quando l'indicatore di alimentazione/batteria lampeggia e si spegne, significa che la batteria è scarica.

Per ricaricare la batteria (13), inserire l'alimentatore di ricarica (18) in una presa di corrente e quindi nella batteria. Una luce verde inizierà a lampeggiare - questo indica che la batteria è in carica. Quando l'indicatore di alimentazione smette di lampeggiare e rimane invece acceso fisso, significa che la batteria è completamente carica.

La batteria di questo aspirapolvere può essere caricata in due modi:

### Sul supporto a parete

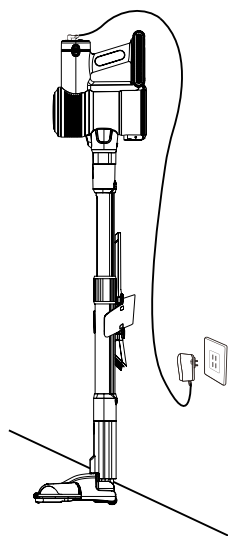
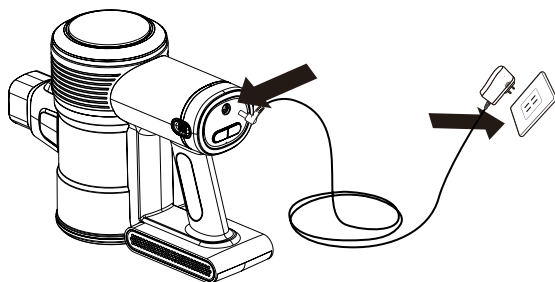

## Ricaricare la batteria

### Rimozione della batteria per caricare separatamente

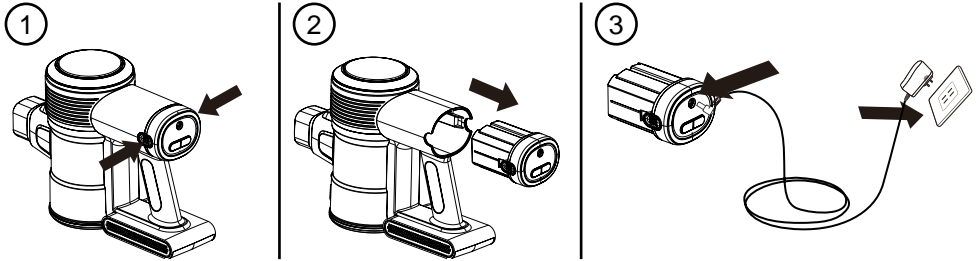

## Pulizia e manutenzione

### Svuotamento del contenitore della polvere

1. Rimuovere il tubo telescopico (7) e gli eventuali accessori dal corpo motore (20).
2. Tenendo l'unità motore sopra un contenitore, premere il pulsante di rilascio del contenitore della polvere (11) per aprire il contenitore della polvere (12). Il coperchio si aprirà e il contenuto verrà rilasciato nel cestino.
3. Chiudere delicatamente il coperchio finché non scatta in posizione.
4. Rimontare il tubo telescopico sull'unità motore.

### Pulizia o sostituzione del filtro

La pulizia e sostituzione dei filtri (19+20) miglioreranno le prestazioni dell'aspirapolvere. Per fare ciò, si prega di fare riferimento ai seguenti passaggi:

1. Rimuovere il contenitore della polvere dall'unità motore (5). All'interno del contenitore della polvere troverai il filtro HEPA all'interno del filtro a rete. Rimuovere entrambi i filtri dal contenitore della polvere.
2. Battere delicatamente la polvere dai filtri in un cestino.
3. Utilizzare lo strumento di pulizia (17) per spolverare eventuali accumuli rimanenti sui volantini.

## Pulizia e manutenzione

4. Il filtro HEPA in tessuto può anche essere risciacquato sotto l'acqua e poi lasciato asciugare all'aria.
5. Una volta che il filtro HEPA è completamente asciutto, reinserire il filtro nel filtro a rete e quindi nuovamente nel contenitore della polvere.

*Nota: non utilizzare una lavatrice per pulire il filtro antipolvere, per un asciugacapelli per asciugare il filtro.*

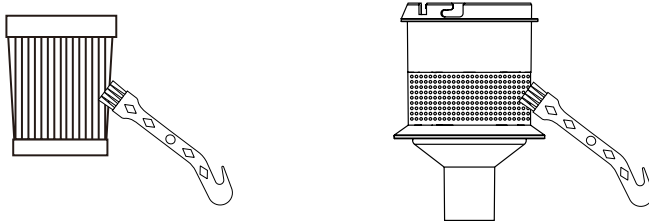

### Eliminare ostruzioni

Se l' aspirapolvere ha un blocco, l'indicatore di blocco si accenderà.

Assicurarsi l'aspirapolvere non sia collegato o acceso prima di cercare di rimuovere ostruzioni.

Fare attenzione a non accenderlo durante il processo di sblocco e fare attenzione a eventuali oggetti appuntiti che potrebbero rimanere incastrati nell'aspirapolvere.

### Pulizia dell'intera aspirapolvere

Se è necessario pulire il corpo dell'unità principale o la maniglia, utilizzare un panno umido ben strizzato per pulire la superficie. Quindi utilizzare un panno asciutto per asciugare la superficie.



#### **ATTENZIONE:**

*Non immergere alcuna parte dell'unità principale del vuoto in acqua o altri liquidi.*

**Pulizia e manutenzione**

**Rimozione e pulizia della spazzola per pavimenti**

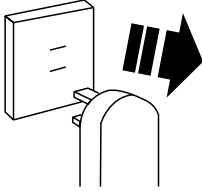

1. Scollegare l'aspirapolvere dall'alimentazione.

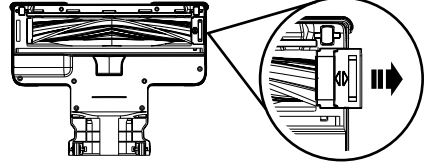

2. Far scorrere il blocco della spazzola verso l'esterno fino alla posizione di sblocco.

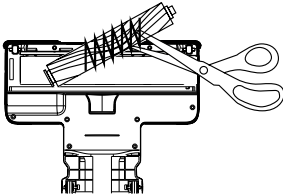

3. Sollevare il rullo e pulire i capelli o altri corpi estranei dalla spazzola a rullo.

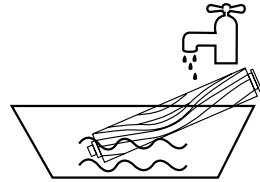

4. Lavare la spazzola a rullo con acqua.

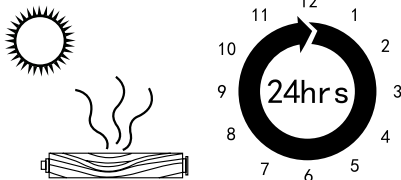

5. Lasciare asciugare all'aria la spazzola a rullo per almeno 24 ore.

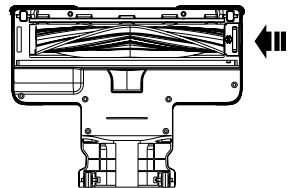

6. Reinstallare la spazzola a rullo nel gruppo della spazzola per pavimenti. Far scorrere il blocco verso l'interno finché non è bloccato in posizione.

## Risoluzione dei problemi

<b>Problema</b>	<b>Possibile soluzione</b>
Non sta pulendo o raccogliendo bene	<ol style="list-style-type: none"><li>1. Svuotare il contenitore della polvere.</li><li>2. Il contenitore della polvere controllato è montato correttamente.</li><li>3. Verificare che i filtri siano montati correttamente.</li><li>4. Pulire i filtri</li></ol>
Il vuoto si ferma o non funziona	<ol style="list-style-type: none"><li>1. Caricare batteria</li><li>2. Pulire i filtri</li><li>3. Controllare che batteria sia inserita correttamente</li></ol>
La batteria non carica	<ol style="list-style-type: none"><li>1. Controllare i collegamenti con il cavo di alimentazione.</li><li>2. Controllare la presa</li></ol>
La spazzola per pavimenti motorizzata non funzionato	<ol style="list-style-type: none"><li>1. Assicurarsi che il contenitore della polvere sia assemblato correttamente e bloccato in posizione.</li><li>2. Assicurarsi che la spazzola per pavimenti e il tubo di metallo siano collegati saldamente.</li><li>3. Controlla se la spazzola è bloccata o meno.</li></ol>

# Garanzia

Questo prodotto è garantito per una durata determinata con il distributore a partire dalla data di acquisto contro ogni difetto derivante da difetti di fabbricazione o dei materiali. Questa garanzia non copre difetti o danni derivanti da installazione impropria, uso improprio o usura anomala del prodotto.

L'apparecchio deve essere restituito nella sua confezione originale e accompagnato dalla ricevuta e deve essere stato utilizzato in modo corretto. È importante rispettare le istruzioni per l'uso e le precauzioni di sicurezza indicate di seguito. Inoltre, non possiamo garantire l'apparecchio se è stato modificato o riparato dall'acquirente o da terzi.

1 anno di garanzia da Shine-Mart Ltd, proprietari del marchio commerciale Duronic.

NOTA: QUESTE DICHIARAZIONI NON INFLUISCONO SUI DIRITTI LEGALI DEL CONSUMATORE

Questo prodotto è stato realizzato con le rigorose procedure del controllo qualità, e utilizzando materiali di altissima qualità, per garantire affidabilità e prestazioni eccellenti. Vi regalerà un servizio ottimo e a lungo termine, purchè venga opportunamente usata e mantenuta. Il prodotto è garantito per 1 anno dalla data di acquisto. Se sorge qualche difetto a causa di materiali difettosi o scarsa manodopera, il prodotto difettoso dovrà essere restituito al luogo originale di acquisto. Il rimborso o la sostituzione sono a discrezione dell'azienda. I prodotti Duronic offrono 1 anno di garanzia alle seguenti condizioni:

1. Il prodotto deve essere restituito al rivenditore con la prova d'acquisto originale
  2. Il prodotto deve essere installato e usato seguendo le istruzioni contenute nel manuale.
  3. Il prodotto va utilizzato solo per scopi domestici. Non è da utilizzarsi per uso commerciale.
  4. La garanzia non copre usura, danni volontari, abuso, negligenza, riparazioni inesperte o consumo dei materiali.
  5. Shine-Mart Ltd non è responsabile per Danni accidentali o consequenziali.
  6. Shine-Mart Ltd non è tenuta a eseguire qualsiasi tipo di riparazione, ai sensi della garanzia.
  7. Termini validi in tutta l'unione europea \*Ci riserviamo il diritto di modificare le sopracitate condizioni Per parti di ricambio si prega di consultare il sito [www.duronic.com](http://www.duronic.com)
- Corretto smaltimento del prodotto.



Questo prodotto è inclusivo di spina certificata CE importata da Shine-Mart Ltd, RM3 8SB



Questo segno su un prodotto o su documenti indica che quando deve essere smaltito, deve essere trattato come i rifiuti elettrici ed elettronici (WEEE). Tutti i prodotti marcati WEEE non devono essere buttati nei rifiuti domestici generici, ma separati per il trattamento, il recupero e il riciclaggio dei materiali utilizzati.

Per un corretto trattamento, recupero e riciclaggio; si prega di portare tutti i prodotti marcati WEEE al Vostro centro smaltimenti rifiuti autorizzato, dove saranno accettati gratuitamente.

Se i consumatori sono propensi allo smaltimento corretto di rifiuti elettrici ed elettronici, aiuteranno a salvare risorse importanti e a prevenire i potenziali effetti negativi sulla salute umana e sull'ambiente di tutti i materiali pericolosi che i rifiuti possono contenere.

Seguici



[duronic.com](http://duronic.com)

**Instrukcja obsługi. Polski**

## Specyfikacja i Ogólna Charakterystyka

<b>Model</b>	VC24 (odkurzacz + 1 bateria )
	VC28 (odkurzacz + 2 baterie)
	VC2SB (dodatkowa bateria)
<b>Wymiary</b>	37,5 x 15 x 20 cm
<b>Waga</b>	2.5 kg
<b>Pojemność pojemnika na kurz</b>	0,8 L
<b>Długość przewodu</b>	120 cm / 47 in
<b>Moc</b>	220W
<b>Napięcie</b>	220-240V
<b>Klasa energetyczna</b>	A
<b>Bateria akumulatorowa</b>	25.9V / 2200mAh
<b>Czas ładowania</b>	4,5 godz.
<b>Napięcie wejściowe</b>	31V / 500mA
<b>Obroty na minutę</b>	80 000 obr./min
<b>Moc ssąca</b>	24 kpa (maks. prędkość) 18 kpa (średnia prędkość) 7 kpa (niska prędkość)
<b>Przepływ powietrza</b>	22 dm <sup>3</sup> / s
<b>Decybele</b>	78db (maks. prędkość) 74db (średnia prędkość) 72db (niska prędkość)
<b>Poziomy prędkości</b>	3 prędkości

### Bateria akumulatorowa - informacje

<b>Wymiary</b>	H 61 mm, ø 18.55
<b>Waga</b>	315 g (45.0 g/cell)
<b>Ilość ogniw</b>	7
<b>Watogodziny</b>	56.98 Wh (8.14 Wh/cell)
<b>Zawartość litu</b>	94.5 g (13.5 g/cell)



## Elementy urządzenia

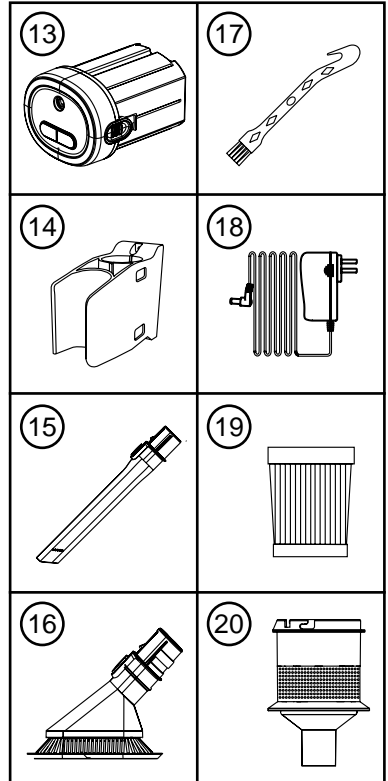
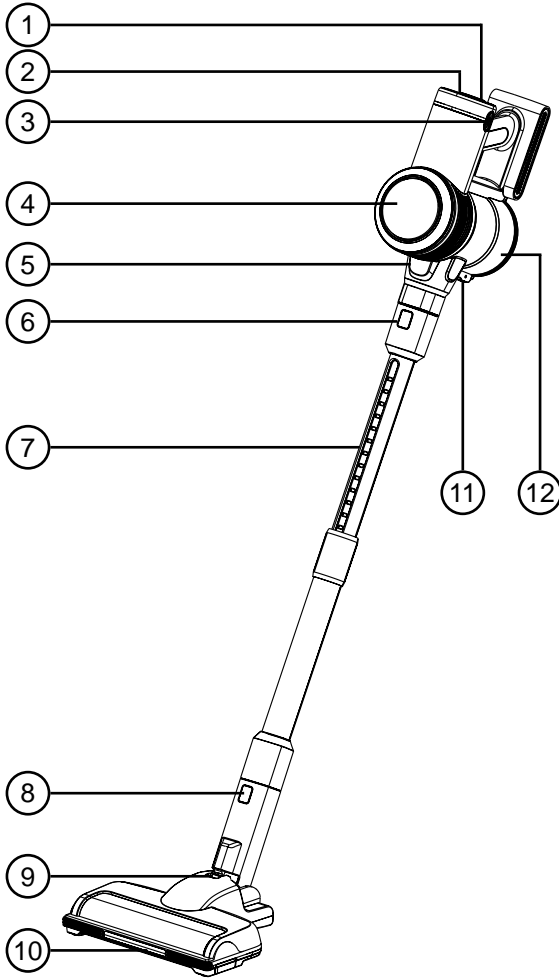

- |  |   |
|--|---|
| <ul style="list-style-type: none"> <li>1. Przycisk włącz/ wyłącz</li> <li>2. Przycisk prędkości</li> <li>3. Przycisk zwalniania baterii</li> <li>4. Panel informacyjny</li> <li>5. Jednostka silnika</li> <li>6. Przycisk zwalniania teleskopowej rury</li> <li>7. Metalowa rura teleskopowa</li> <li>8. Przycisk zwalniania szczotki</li> <li>9. Blokowanie pozycji stojącej</li> <li>10. Szczotka do podłóg</li> </ul> | <ul style="list-style-type: none"> <li>11. Przycisk zwalnający pojemnik na kurz</li> <li>12. Pojemnik na kurz</li> <li>13. Bateria akumulatorowa</li> <li>14. Uchwyt do montażu ściennego</li> <li>15. Szczotka szczelinowa</li> <li>16. Krótka szczotka</li> <li>17. Szczoteczka do czyszczenia</li> <li>18. Ładowarka</li> <li>19. Filtr HEPA</li> <li>20. Filtr siateczkowy</li> </ul> |
|--|---|

## Panel informacyjny

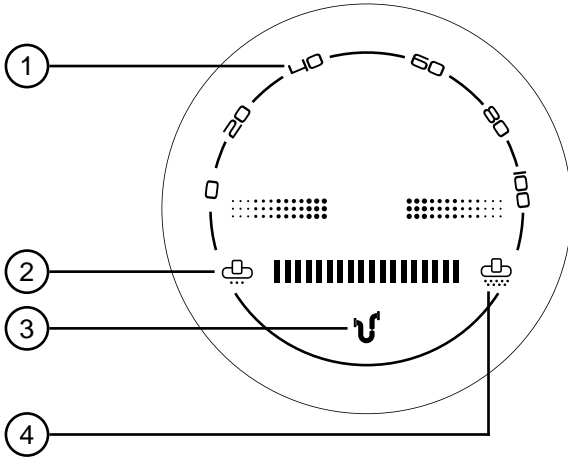

1. Wskaźnik zasilania / baterii (w procentach)
2. Wskaźnik niskiej prędkości
3. Wskaźnik zatoru
4. Wskaźnik wysokiej prędkości

## Panel akumulatora

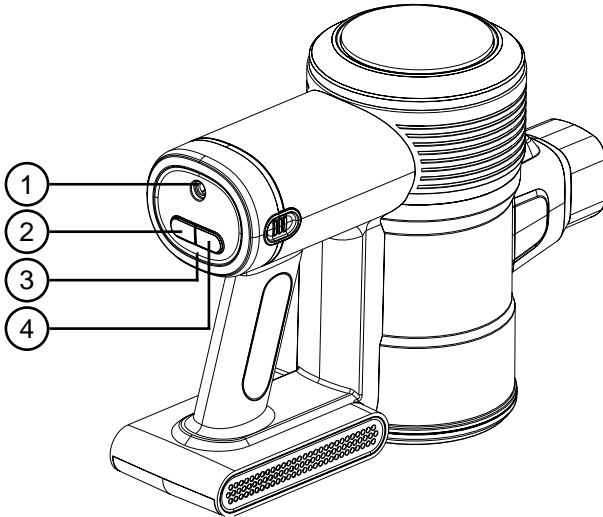

1. Wejście ładowania
2. Przycisk włącz / wyłącz
3. Wskaźnik ładowania
4. Przycisk prędkości

## Bezpieczeństwo użytkowania

*PRZED UŻYCIEM UWAŻNIE PRZECZYTAJ INSTRUKCJĘ OBSŁUGI.  
ZACHOWAJ JĄ DO WGLĄDU*

- Urządzenie przeznaczone jest tylko do użytkowania w pomieszczeniach. Nie używać na wolnym powietrzu.
- Urządzenie nie jest przeznaczone do użytku komercyjnego lub przemysłowego; wyłącznie do użytku domowego.
- Urządzenie nie jest przeznaczone do obsługi przez osoby (w tym dzieci) o ograniczonych zdolnościach fizycznych, sensorycznych i psychicznych oraz z niewystarczającą wiedzą i doświadczeniem, chyba że znajdują się pod opieką lub zostały przeszkolone w zakresie użytkowania urządzenia przez osobę odpowiedzialną za ich bezpieczeństwo.
- Dzieci powinny znajdować się pod stałym nadzorem, aby mieć pewność, że nie bawią się urządzeniem.
- Nie używaj tego urządzenia, jeśli kabel zasilający lub wtyczka są uszkodzone. W przypadku uszkodzeń, zwróć produkt do firmy Duronic w celu wykonania serwisu lub naprawy przez profesjonalnego technika.
- Nigdy nie próbuj samodzielnie rozkręcać lub naprawiać urządzenia. Nigdy nie modyfikuj urządzenia w sposób niezgodny z instrukcją użytkowania. Urządzenie zawiera części czynne. Naprawy mogą być wykonywane jedynie przez Duronic, przy użyciu oryginalnych części zamiennych i akcesoriów.
- Jeżeli przewód zasilający jest zbyt krótki i konieczne jest zastosowanie przedłużacza do podłączenia urządzenia do gniazdka sieciowego należy upewnić się że:
  - moc przedłużacza jest co najmniej taka sama jak moc urządzenia.
  - zastosowano przedłużacz z uziemieniem
  - do przedłużacza nie podłączono innych urządzeń
  - przedłużacz jest bezpiecznie umieszczony, bez ryzyka pociągania przez dzieci lub zwierzęta lub potknięcia się.

## **Bezpieczeństwo użytkowania (cd.)**

- Nie zakrywać otworów wentylacyjnych podczas pracy urządzenia.
- Wyłącz urządzenie przed wyjęciem wtyczki z gniazdka.
- Odłączyć urządzenie z zasilania, gdy nie jest w użyciu lub przed przystąpieniem do czyszczenia.
- Nigdy nie odłączać wtyczki, ciągnąc za kabel zasilający. Zawsze przytrzymywać wtyczkę i pociągnąć za nią, aby dołączyć.
- Aby zapobiec porażeniu prądem, nie zanurzać urządzenia w wodzie ani innych płynach.
- Odzież, włosy, palce i inne elementy ciała trzymaj z dala od otworu ssącego.
- Nie wkładać żadnych przedmiotów do otworów urządzenia.
- Nie użytkować urządzenia w pobliżu łatwopalnych substancji, jak np. benzyna. Nie użytkować w rejonach, gdzie mogła być obecna.
- Odkurzacza należy używać wyłącznie na suchych powierzchniach. Nie odkurzaj żadnych płynów lub wilgotnych elementów.
- Nie używać odkurzacza do zbierania rzeczy, które mogą się dalej tlić i palić jak np. papierosy, zapalniczki czy popioły.
- Nie używać na betonie, asfalcie ani innych szorstkich powierzchniach.
- Nie używać na sztucznej trawie.
- Zachować szczególną ostrożność użytkując na schodach.
- Nie używać bez filtra.
- Nie używaj odkurzacza, gdy jest zapchany. Usuwać z urządzenia kurz, włosy i wszystko, co może ograniczać przepływ powietrza.
- Odłączyć ładowarkę, gdy nie jest używana przez dłuższy czas.
- Nie owijaj przewodu zasilacza wokół ładowarki na czas przechowywania.

## Bezpieczeństwo użytkowania (cd.)

- Odłączyć ładowarkę i akumulator od urządzenia przed przystąpieniem do czyszczenia lub konserwacji.
- Nie instalować, nie ładować ani nie używać tego urządzenia na zewnątrz.
- Nie używać na mokrych powierzchniach i nie wystawiać na działanie wilgoci, deszczu lub śniegu.
- Stosować WYŁĄCZNIE na suchych podłogach i powierzchniach. Nie używać na zewnątrz ani na mokrych powierzchniach.
- Podczas wyjmowania lub wymiany wałka szczotki należy uważać, aby nie włączać odkurzacza, dopóki wałek nie zostanie ponownie złożony i zablokowany w miejscu.



### **OSTRZEŻENIE - RYZYKO POŻARU**

*Nie dodawać zapachów lub produktów zapachowych na filtr (y) tego urządzenia. Chemikalia zawarte w takich produktach są łatwopalne i mogą spowodować zapalenie się urządzenia.*

## Bezpieczeństwo użytkowania baterii akumulatorowej

- Używać wyłącznie akumulatora i ładowarki dedykowanej dla VC24 / VC28 i dostarczonej przez Duronic. Ładowarka, która jest odpowiednia dla danego typu akumulatora, może stwarzać ryzyko pożaru, gdy jest używana z inną baterią.
- Nie modyfikować ładowarki w jakikolwiek sposób; została ona zaprojektowana do specyficznego napięcia. Upewnić się, czy napięcie domowej sieci elektrycznej jest zgodne z napięciem oznaczonym na tabliczce znamionowej.
- Zestaw akumulatorów jest zamkniętą jednostką i w normalnych warunkach nie stwarza zagrożenia. W mało prawdopodobnym przypadku wycieku płynu z akumulatora nie należy dotykać cieczy, ponieważ może to spowodować poparzenia lub podrażnienia. Należy przestrzegać następujących środków ostrożności:
  - Kontakt ze skórą – może powodować podrażnienia. W przypadku zabrudzenia rąk płynem z baterii dokładnie umyć je wodą z mydłem.

## Bezpieczeństwo użytkowania baterii akumulatorowej (cd.)

- Wdychanie oparów – może powodować podrażnienie dróg oddechowych. Otworzyć okno lub wyjść na zewnątrz, aby zaczerpnąć świeżego powietrza, a następnie zasięgnąć porady lekarza.
- W przypadku dostania się płynu do oczu – może powodować podrażnienie. Jeżeli jakkolwiek płyn dostanie się do oczu, natychmiast dokładnie przepłukać oczy wodą przez co najmniej 15 minut. Następnie poszukać pomocy medycznej.
- Utylizacja — podczas obsługi akumulatora należy nosić rękawice ochronne i natychmiast go zutylizować zgodnie z lokalnymi wytycznymi dotyczącymi odpadów lub innymi przepisami prawnymi.
- Nie używać akumulatora, który jest uszkodzony lub zmodyfikowany. Uszkodzone lub zmodyfikowane akumulatory mogą zachowywać się w nieprzewidywalny sposób, powodując pożar, wybuch lub ryzyko obrażeń. Nie skracać/nie zwierać zacisków akumulatora.
- Niewłaściwe obchodzenie się z akumulatorem stosowanym w tym urządzeniu może stwarzać ryzyko oparzenia ogniowego lub chemicznego.
- Nie umieszczać akumulatora na lub w pobliżu kuchenki, lub innej gorącej powierzchni.
- Nie wystawiać akumulatora na działanie niskiej lub nadmiernie wysokiej temperatury. Narażenie na działanie ognia lub temperatur powyżej 60°C (140°F) może spowodować wybuch.
- Gdy akumulator nie jest używany, należy przechowywać go z dala od spinaczy biurowych, monet, kluczy, gwoździ, śrub lub innych małych metalowych przedmiotów, które mogłyby spowodować połączenie z między biegunami.



### **OSTRZEŻENIE — RYZYKO POŻARU:**

*Nie umieszczać tego urządzenia na lub w pobliżu kuchenki, lub innej gorącej powierzchni i nie spalać tego urządzenia, nawet jeśli jest poważnie uszkodzone. Akumulator może się zapalić lub eksplodować.*

## Wprowadzenie

Odkurzacz VC24 / VC28 to lekki, pionowy odkurzacz akumulatorowy, który doskonale nadaje się do sprzątania całego domu.

Dzięki bezprzewodowej konstrukcji odkurzacz ten ma szeroki zakres manewrowości i umożliwia sprzątanie zarówno na piętrze, jak i na parterze, bez konieczności martwienia się o irytujące przepinanie kabla i szukanie najbliższego gniazdka. Może zostać przekształcony z odkurzacza pionowego na kompaktowy odkurzacz ręczny, idealny do czyszczenia samochodu lub miejsc, do których potrzeba większej precyzji działania.

Dzięki dostarczonym akcesoriom można czyścić nie tylko podłogi, ale także wysoko położone miejsca, półki, przestrzenie między siedzeniami na sofie czy szczeliny za meblami.

### Przed pierwszym użyciem

#### Montaż odkurzacza

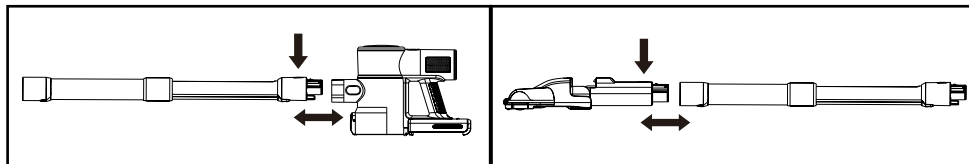

1) Zamontować metalową rurę teleskopową (7) w jednostce silnika (5).

2) Zamontować szczotkę do podłóg (10) do metalowej teleskopowej rury.

#### Montaż ścienny

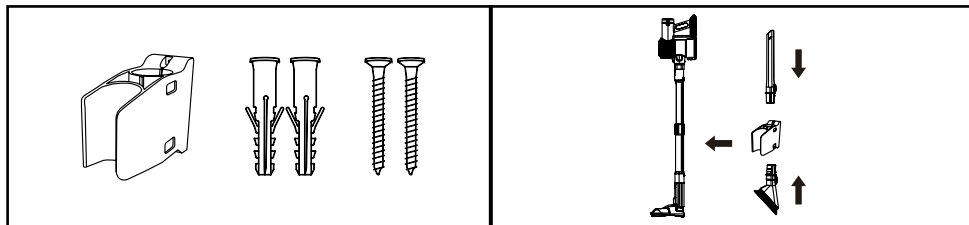

1) Przymocuj uchwyt ścienny (14) do ściany, używając dostarczonych elementów montażowych.

2) Aby zamocować odkurzacz na uchwycie, po prostu wciśnij rurę do uchwytu aż usłyszysz charakterystyczny klik.

**Akcesoria**

**Szczotka do podłóg**

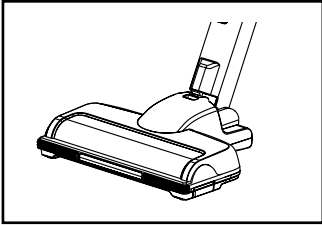

Do czyszczenia dywanów, wykładzin i twardych podłóg.

**Szczotka szczelinowa**

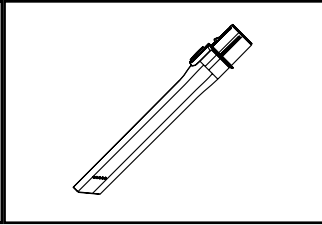

Do czyszczenia mniejszych przestrzeni lub trudno dostępnych miejsc.

**Krótką szczotka**

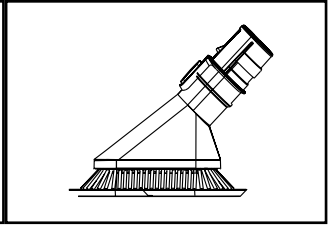

Do czyszczenia powierzchni zakurzonych i kątów.

**Jak używać**

Odkurzacz może być użytkowany na dwa sposoby: odkurzacz pionowy z długą rączką lub jako mały przenośny odkurzacz ręczny.

**Użytkowanie jako odkurzacz pionowy**

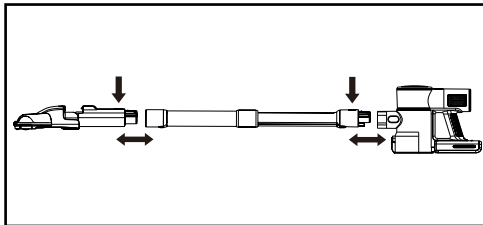

Dołączyć rurę teleskopową do jednostki silnika, a następnie zamontować szczotkę do podłóg. Usłyszysz "kliknięcie", gdy oba elementy są prawidłowo zamontowane.

**Użytkowanie jako odkurzacz ręczny**

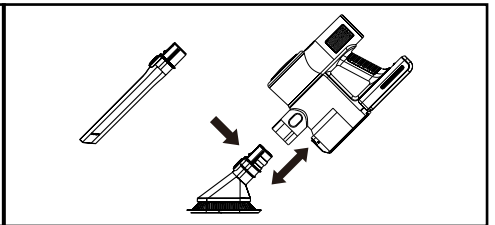

Dołączyć rurę teleskopową do jednostki silnika, a następnie zamontować szczotkę szczelinową lub krótką szczotkę do drugiego końca rury.

Alternatywnie, dołączyć szczotkę szczelinową lub krótką szczotkę bezpośrednio do jednostki silnika.



## Używanie odkurzacza

Naciśnij przycisk włącznik (a), aby uruchomić urządzenie.

Aby zmienić prędkość nacisnąć przycisk prędkości (b). Odkurzacz posiada 3 prędkości: niską, średnią i wysoką.

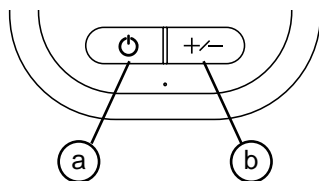

Aby wyłączyć odkurzacz ponownie nacisnąć włącznik (a).

## Ładowanie akumulatora

Gdy wskaźnik zasilania/akumulatora miga przez kilka sekund i wyłącza się, oznacza to, że akumulator jest na wyczerpaniu.

Aby naładować akumulator (13) użyj dołączonej ładowarki (18). W pierwszej kolejności podłącz ładowarkę do gniazdka elektrycznego, a następnie do akumulatora. Zielona lampa zacznie migać - oznacza to, że akumulator jest w trakcie ładowania. Gdy wskaźnik ładowania baterii przestanie migać i zacznie świecić w sposób ciągły, oznacza to, że akumulator został naładowany.

Akumulator może zostać naładowany na dwa sposoby:

### Ładowanie z wykorzystaniem uchwytu ściennego

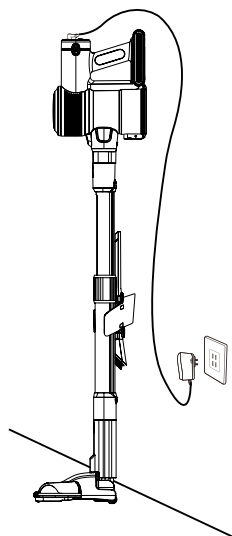
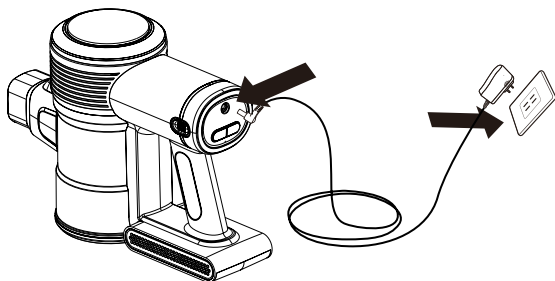

## Ładowanie akumulatora (cd.)

### Ładowanie odłączonego akumulatora

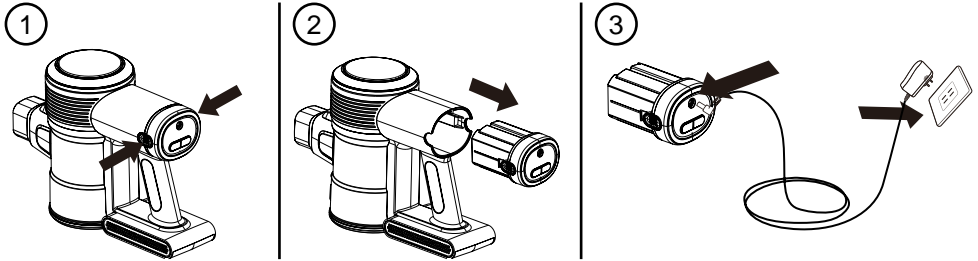

## Czyszczenie i Pielęgnacja

### Opróżnianie pojemnika na kurz

1. Odłączyć teleskopową rurę (7) i inne dodatki od jednostki silnika (20).
2. Trzymając jednostkę silnika nad koszem na śmieci nacisnąć przycisk zwalniający pojemnik na kurz (11), aby otworzyć pojemnik (12). Pokrywka odskoczy, a zawartość pojemnika przesypie się do kosza na śmieci.
3. Delikatnie zamknąć pokrywkę do momentu usłyszenia charakterystycznego kliknięcia.
4. Ponownie podłączyć rurę teleskopową do jednostki silnika.

### Czyszczenie lub wymiana filtra

Czyszczenie i wymiana filtrów (19 + 20) poprawi wydajność odkurzacza. W celu wymiany należy wykonać następujące kroki:

1. Usunąć pojemnik na kurz z jednostki silnika (5). W środku pojemnika na kurz znajduje się filtr HEPA osłonięty przez filtr siateczkowy. Wyjąć oba filtry z pojemnika.
2. Delikatnie strząsnąć kurz z filtrów do pojemnika.
3. Użyć szczoteczki do czyszczenia (17), aby usunąć nieczystości nagromadzone na ulotkach.

## Czyszczenie i Pielęgnacja (cd.)

4. Materiałowy filtr HEPA można również opłukać pod bieżącą wodą, a następnie pozostawić do wyschnięcia na powietrzu.
5. Umieścić całkowicie wyschnięty filtr HEPA w filtrze siateczkowym i zamontować w pojemniku na kurz.

**UWAGA:** Nie używać pralki, aby wyczyścić filtr, ani suszarki, aby całkowicie go osuszyć.

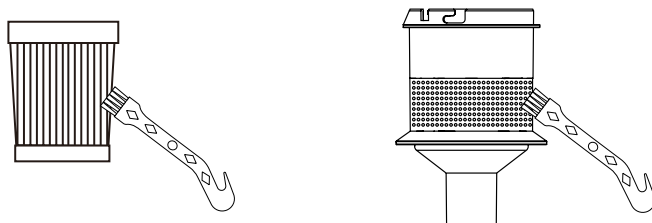

### Usuwanie zatorów

W przypadku wystąpienia zatoru zaświeci się lampka kontrolna informująca o zapchaniu się odkurzacza.

Upewnić się, że odkurzacz jest wyłączony i odłączony od zasilania przed przystąpieniem do rozpoznawania przyczyny zatoru.

Uważać, aby przypadkowo nie włączyć odkurzacza podczas procesu odblokowywania. Mieć na uwadze ewentualną obecność ostrych przedmiotów, które mogłyby utknąć w odkurzaczu.

### Czyszczenie odkurzacza

Jeśli obudowa jednostki sterującej lub uchwyt wymagają wyczyszczenia, użyć wilgotnej, dobrze wykręconej ściereczki do przetarcia powierzchni. Następnie użyć suchej ściereczki do osuszenia powierzchni.



**UWAGA:**

*Nie zanurzać żadnego elementu głównej jednostki odkurzacza w wodzie ani innych płynach.*

## Czyszczenie i Pielęgnacja (cd.)

### Usuwanie i czyszczenie szczotki do podłóg

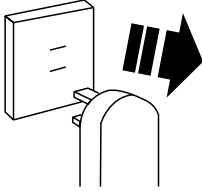

1. Odłączyć odkurzacz z gniazdka sieciowego.

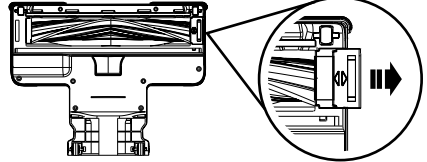

2. Przesunąć blokadę szczotki na zewnątrz do pozycji odblokowanej.

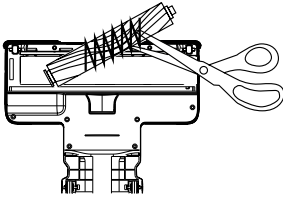

3. Podnieść wałek i usunąć włosy lub inne ciała obce ze szczotki walcowej.

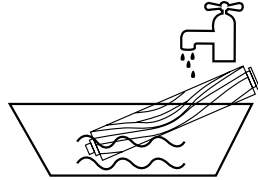

4. Umyć wałek wodą.

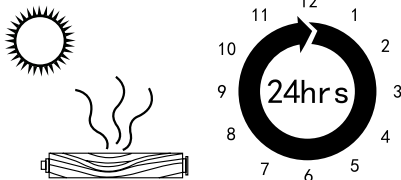

5. Pozostawić wałek do wyschnięcia na co najmniej 24 godziny.

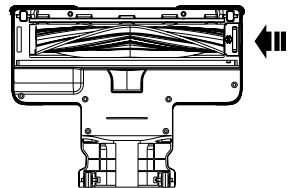

6. Ponownie zamontować wałek w szczotce do podłóg. Wsunąć blokadę szczotki do wewnątrz, aż do momentu zablokowania.

## Rozwiązywanie problemów

Problem	Możliwe rozwiązanie
<p>Nie czyści lub nie zbiera dokładnie</p>	<ol style="list-style-type: none"> <li>1. Opróżnić pojemnik na kurz</li> <li>2. Sprawdzić, czy pojemnik na kurz jest prawidłowo zamontowany.</li> <li>3. Sprawdzić, czy filtry są prawidłowo zamontowane.</li> <li>4. Wyczyścić filtry.</li> </ol>
<p>Odkurzacz zatrzymuje się lub przestał działać</p>	<ol style="list-style-type: none"> <li>1. Wymienić baterię.</li> <li>2. Wyczyścić filter.</li> <li>3. Sprawdzić czy bateria jest prawidłowo zamontowana</li> </ol>
<p>Bateria nie ładuje się</p>	<ol style="list-style-type: none"> <li>1. Sprawdzić, czy przewód jest prawidłowo podłączony do baterii.</li> <li>2. Sprawdzić, czy ładowarka jest prawidłowo podłączona do kontaktu.</li> </ol>
<p>Elektryczna szczotka do podłóg nie działała</p>	<ol style="list-style-type: none"> <li>1. Upewnić się, czy pojemnik na kurz został prawidłowo zainstalowany i zablokowany.</li> <li>2. Upewnić się, czy szczotka do podłóg i teleskopowa rura są prawidłowo zamontowane.</li> <li>3. Sprawdzić, czy szczotka nie jest zablokowana.</li> </ol>

# Warunki Gwarancji

1 Rok Gwarancji firmy Shine-Mart LTD, marki handlowej Duronic Products.

UWAGA: ten dokument nie wpływa na twoje ustawowe prawo jako konsumenta.

Ten produkt został wykonany zgodnie z restrykcyjnymi normami kontroli i wykorzystuje najwyższej jakości materiały dla uzyskania doskonałej wydajności i niezawodności. Długotrwałość produktu zostaje osiągnięta przez właściwe użytkowanie i konserwację. Gwarancja obejmuje 1 rok od daty zamówienia. Jeżeli jakkolwiek defekt powstanie ze względu na wadliwość materiału lub niewłaściwe wykonanie to uszkodzony produkt musi zostać dostarczony do miejsca, z którego został zamówiony. Zwrot pieniędzy lub wymiana produktu jest w gestii firmy.

Duronic Products oferuje jeden rok gwarancji na podstawie poniższych warunków:

1. Produkt musi zostać zwrócony do sprzedawcy z oryginalnym dowodem zakupu.
2. Produkt był instalowany i użytkowany zgodnie z instrukcją obsługi.
3. Produkt użytkowany był wyłącznie w celach domowych.
4. Gwarancja nie obejmuje naturalnego zużycia się produktu, celowego uszkodzenia, niewłaściwego użycia, zaniedbania, niewłaściwych napraw lub części eksploatacyjnych.
5. Shine-Mart Ltd. nie ponosi odpowiedzialności za przypadkowe albo celowe zgubienie produktu lub jego uszkodzenie.
6. Firma Shine-Mart Ltd nie jest zobowiązana do przeprowadzania jakichkolwiek prac serwisowych w ramach gwarancji.
7. Obowiązuje na obszarze Unii Europejskiej.



Ten produkt jest wyposażony we wbudowaną wtyczkę typu Euro-Plug / BS z certyfikatem CE importowaną przez Shine-Mart Ltd, RM3 8SB



Informacja o odpadach i utylizacja dla użytkowników sprzętu elektrycznego i elektronicznego.

Usuwanie wyeksploatowanych urządzeń elektrycznych i elektronicznych (dotyczy krajów Unii Europejskiej i innych krajów europejskich z wydzielonymi systemami zbierania odpadów). Ten symbol na produkcie lub jego opakowaniu oznacza, że produkt nie powinien być zaliczany do odpadów domowych. Należy go przekazać do odpowiedniego punktu, który zajmuje się zbieraniem i recyklingiem urządzeń elektrycznych i elektronicznych. Prawidłowe usunięcie produktu zapobiegnie potencjalnym negatywnym konsekwencjom dla środowiska naturalnego i zdrowia ludzkiego, których przyczyną mogłoby być niewłaściwe usuwanie produktu.

Recykling materiałów pomaga w zachowaniu surowców naturalnych.

**Śledź Nas**



[duronic.com](http://duronic.com)

**Türkçe Kullanım Kılavuzu**

**Teknik Özellikler ve Spesifikasyonlar**

<b>Model</b>	VC24 ( süpürge + 1 pil ünitesi)
	VC28 ( süpürge + 2 pil ünitesi)
	VC2SB (yedek pil ünitesi)
<b>Boyut</b>	37.5x15x20cm
<b>Ağırlık</b>	2.5kg
<b>Toz Haznesi Kapasitesi</b>	0.8L
<b>Kablo Uzunluğu</b>	120cm/47in
<b>Güç</b>	220W
<b>Voltaj</b>	220-240V
<b>Enerji Derecelendirmesi</b>	A
<b>Batarya</b>	25.9V/2200mAh
<b>Şarj Süresi</b>	4.5 saat
<b>Giriş</b>	31V/500mA
<b>RPM</b>	80000 RPM
<b>Vakum Basıncı</b>	24kpa (yüksek hız) 18kpa (orta hız) 7kpa (düşük hız)
<b>Hava Akışı</b>	22dm <sup>3</sup> /s
<b>Desibel</b>	78db (yüksek hız) 74db (orta hız) 72db (düşük hız)
<b>Hız Ayarları</b>	3 ayar

<b>Pil Ünitesi Bilgileri</b>	
<b>Boyut</b>	H 61mm, ø18.55
<b>Ağırlık</b>	315g (45.0g/hücre)
<b>Hücre sayısı</b>	7
<b>Watt Saatleri</b>	56.98Wh (8.14Wh/hücre)
<b>Lityum İçeriği</b>	94.5g (13.5g/hücre)



Parçalar

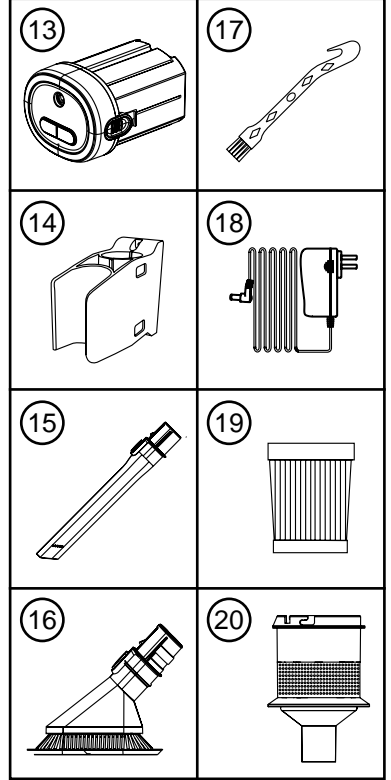
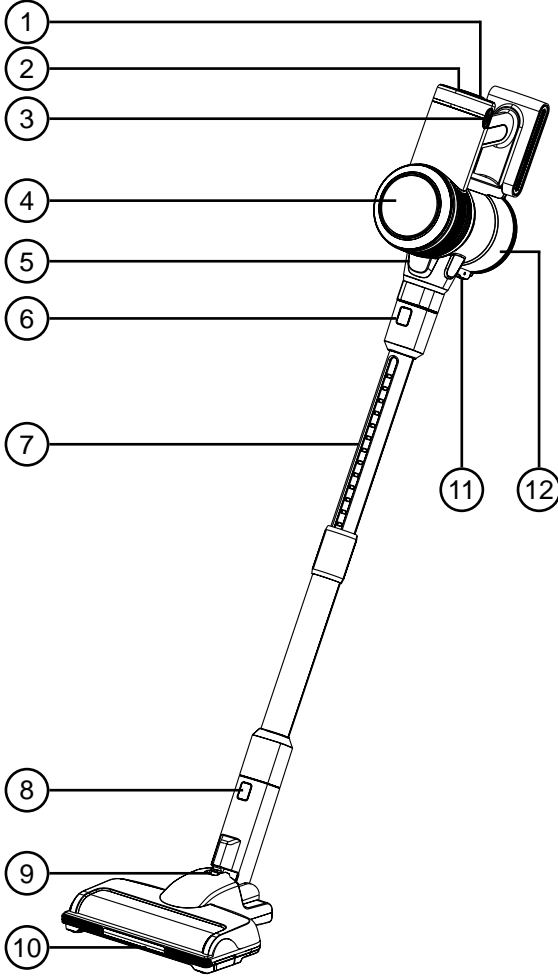

- |  |   |
|--|---|
| 1. Güç anahtarı                          | 11. Toz haznesini serbest bırakma düğmesi |
| 2. Hız düğmesi                           | 12. Toz haznesi                           |
| 3. Pil ünitesini serbest bırakma düğmesi | 13. Pil ünitesi                           |
| 4. Gösterge paneli                       | 14. Duvar bağlantısı                      |
| 5. Motor ünitesi                         | 15. Aralık açma aleti                     |
| 6. Metal boruyu serbest bırakma düğmesi  | 16. Kısa fırça başlığı                    |
| 7. Metal teleskopik boru                 | 17. Temizlik aleti                        |
| 8. Fırçayı serbest bırakma düğmesi       | 18. Güç adaptörü                          |
| 9. Destek kilidi                         | 19. HEPA filtresi                         |
| 10. Zemin fırçası                        | 20. Örgü filtre                           |

## Gösterge paneli

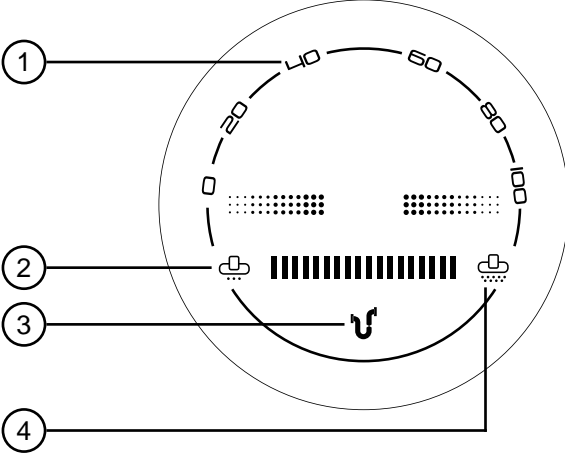

1. Güç / pil (şarj yüzdesi) göstergesi
2. Düşük hız göstergesi
3. Blokaj göstergesi
4. Yüksek hız göstergesi

## Batarya Ünitesi Paneli

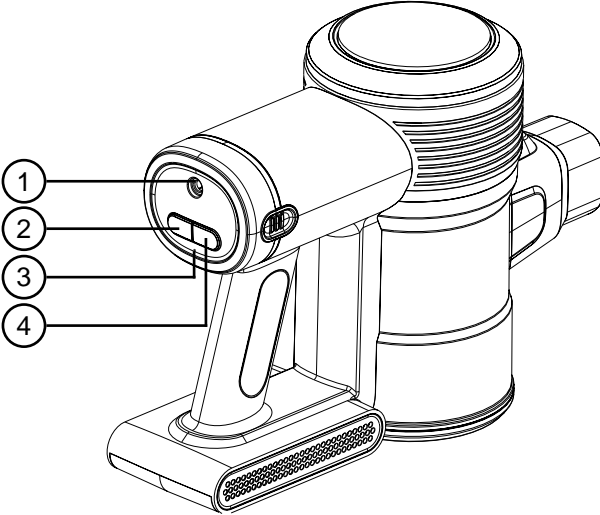

1. Şarj kablosu girişi
2. Açma/Kapama düğmesi
3. Şarj göstergesi
4. Hız düğmesi

## Güvenlik Bilgileri

*LÜTFEN BU KILAVUZU DİKKATLİCE OKUYUN VE İLERİDE BAŞVURMAK ÜZERE SAKLAYIN*

- Bu cihaz sadece iç mekanlarda/evlerde kullanım içindir. Dış mekanlarda kullanmayın.
- Bu cihaz ticari veya endüstriyel kullanım için tasarlanmamıştır; sadece ev kullanımı içindir.
- Bu cihaz, güvenliklerinden sorumlu bir kişi tarafından cihazın kullanımına ilişkin gözetim veya talimat verilmediği sürece, fiziksel, duyuşsal veya zihinsel yetenekleri sınırlı veya deneyim ve bilgi eksikliği olan kişiler (çocuklar dahil) tarafından kullanılmak üzere tasarlanmamıştır.
- Çocuklar, cihazla oynamadıklarından emin olmak için her zaman yakından denetlenmelidir.
- Güç kablosu veya fiş hasarlıysa bu cihazı çalıştırmayın. Herhangi biri hasarlıysa, servis veya profesyonel bir teknisyen tarafından onarım için Duronic'e iade edin.
- Asla parçaları değiştirmeye ve üniteyi kendi başınıza onarmaya çalışmayın. Cihazı, kullanım talimatlarında açıklanmayan herhangi bir şekilde modifiye etmeyin. Cihaz canlı parçalar içerir. Onarımlar yalnızca Duronic tarafından orijinal yedek parçalar ve aksesuarlar kullanılarak gerçekleştirilebilir.
- Cihazla birlikte gelen kablonun ulaşamayacağı kadar uzakta bulunan bir elektrik prizine ulaşmak için bir uzatma kablosu gerekiyorsa, lütfen aşağıdakileri sağlayın:
  - uzatma kablosunun işaretli elektrik değerinin en az cihazın elektrik değeri kadar büyük olması.
  - uzatma kablosu topraklı tipte olmalıdır.
  - aynı uzatma kablosuna başka hiçbir cihaz takılı olmamalıdır.
  - uzatma kablosu, çocuklar veya hayvanlar tarafından çekilmesini veya takılıp düşmesini önlemek için güvenli bir şekilde yerleştirilmiş olmalıdır.

## Güvenlik Bilgileri (devamı)

- Cihaz çalışırken hava girişini veya hava çıkış deliklerini kapatmayın.
- Fişi prizden çekmeden önce daima elektrikli süpürgeyi kapatın.
- Kullanılmadığında elektrik fişini prizden çekin.
- Fişi asla güç kablosundan çekerek çıkarmayın. Fişi her zaman elinizle tutmalı ve bağlantıyı kesmek için çekmelisiniz.
- Elektrik çarpması riskine karşı korunmak için, ana motor ünitesinin herhangi bir parçasını suya veya diğer sıvılara daldırmayın.
- Saçları, bol giysileri, parmakları ve vücudunuzun tüm parçalarını vakum deliğinden uzak tutun.
- Açıklıkların içine herhangi bir nesne koymayın.
- Benzin gibi yanıcı veya parlayıcı sıvıları almak için kullanmayın veya bunların bulunabileceği alanlarda kullanmayın.
- Bu elektrikli süpürgeyi sadece kuru bir yüzeyde kullanın. Herhangi bir nemi veya sıvıyı süpürmeyin.
- Sigara, kibrit veya sıcak kül gibi yanan veya tüten hiçbir şeyi elinize almayın.
- Beton, asfalt veya diğer pürüzlü yüzeylerde kullanmayın.
- Suni çim üzerinde kullanmayınız.
- Elektrikli süpürgeyi merdivenlerde kullanırken ekstra özen gösterin.
- Elektrikli süpürgeyi toz haznesi filtresi takılı olmadan kullanmayın.
- Tıkalı olduğunda elektrikli süpürgeyi kullanmayın. Cihazı toz, tüy, saç ve hava akışını azaltabilecek diğer şeylerden uzak tutun.
- Uzun süre kullanılmadığında şarj cihazının fişini çekin.
- Saklarken şarj kablosunu şarj cihazının etrafına sarmayın.

## Güvenlik Bilgileri (devam)

- Herhangi bir temizlik veya kullanım bakımı yapmadan önce şarj cihazının fişini çekin ve pili cihazdan çıkartın.
- Bu cihazı açık havada kurmayın, şarj etmeyin veya kullanmayın.
- Cihazı ıslak yüzeylerde kullanmayın ve neme, yağmura veya kara maruz bırakmayın.
- SADECE kuru zeminler ve alanlarda kullanın. Dış mekanlarda veya ıslak yüzeylerde kullanmayın.
- Motorlu fırça rulosunu çıkarırken veya değiştirirken, fırça rulosu yeniden monte edilip yerine kilitlenene kadar süpürgeyi çalıştırmamaya dikkat edin.



### **UYARI - YANGIN TEHLİKESİ:**

*Bu cihazın filtre(ler)ine herhangi bir koku veya kokulu ürün uygulamayın. Bu tür ürünlerdeki kimyasalların yanıcı olduğu bilinmektedir ve cihazın alev almasına neden olabilir.*

## Batarya Güvenliği

- VC24/ VC28 için yalnızca Duronic tarafından sağlanan batarya ve şarj kablosunu kullanın. Bir tip batarya paketi için uygun olan bir şarj cihazı, başka bir batarya paketi ile kullanıldığında yangın riski oluşturabilir.
- Şarj cihazını hiçbir şekilde modifiye etmeyin; belirli bir voltaj için tasarlanmıştır. Her zaman şebeke voltajının değer etiketinde belirtilenle aynı olup olmadığını kontrol edin.
- Pil ünitesi kapalı bir ünedir ve normal şartlar altında herhangi bir güvenlik sorunu teşkil etmez. Bataryadan sıvı sızması durumunda, yanıklara veya tahrişe neden olabileceğinden sıvıya dokunmayıp aşağıdaki önlemleri almalısınız:
  - Cilt teması - tahrişe neden olabilir. Ellerinize akü sıvısı bulaşırsa, sabun ve suyla yıkayın.

## Batarya Güvenliđi (devamı)

- Soluma - solunum tahrişine neden olabilir. Temiz hava almak için bir pencere açın veya dışarı çıkıp tıbbi yardım alın.
- Göz teması - tahrişe neden olabilir. Herhangi bir sıvı gözlerinizle temas ederse, derhal gözlerinizi en az 15 dakika boyunca suyla iyice yıkayın. Tıbbi yardım isteyin.
- İmha - pil takımını tutmak için koruyucu eldiven giyin ve yerel çöp kılavuzuna veya yönetmeliklerine uygun olarak derhal imha edin.
- Hasarlı veya modifiye edilmiş bir batarya ünitesini kullanmayın. Hasarlı veya modifiye edilmiş bataryalar yangın, patlama veya yaralanma riski ile sonuçlanabilecek öngörülemeyen davranışlar sergileyebilir. Batarya terminallerini kısaltmayın/kısa devre yaptırmayın.
- Bu cihazda kullanılan batarya ünitesi, yanlış kullanıldığında yangın veya kimyasal yanık riski oluşturabilir.
- Batarya ünitesini ocak veya başka bir sıcak yüzeyin üzerine veya yakınına koymayın.
- Batarya ünitesini ateşe veya aşırı sıcaklığa maruz bırakmayın. Ateşe veya 140°F (60°C) üzerindeki sıcaklıklara maruz bırakılması patlamaya neden olabilir.
- Batarya ünitesinin kullanılmadığı zamanlarda, bir terminalden diğerine bağlantı yapabilecek ataç, bozuk para, anahtar, çivi, vida veya diğer küçük metal nesnelere uzak tutun.



### **UYARI - YANGIN TEHLİKESİ:**

*Bu cihazı bir ocağın veya başka bir sıcak yüzeyin üzerine veya yakınına koymayın ve ciddi şekilde hasar görmüş olsa bile bu cihazı ateşe vermeyin. Pil alev alabilir veya patlayabilir.*

## Tanıtım

VC24 / VC28 elektrikli süpürge, evin her yerini temizlemek için mükemmel olan hafif, kablosuz, dik, elektrikli bir zemin süpürgesidir.

Tasarım itibarıyla kablosuz olan bu elektrikli süpürge, geniş bir manevra kabiliyetine sahiptir ve rahatsız edici güç kabloları konusunda endişelenmenize gerek kalmadan hem üst katları hem de alt katları temizlemenizi sağlar. Dik bir süpürge, arabayı veya yaklaşmanız gereken alanları temizlemek için ideal olan kompakt bir el süpürgesine dönüşebilir.

Sağlanan aksesuarları kullanarak sadece yerleri değil, aynı zamanda yüksek noktaları, rafları, koltuk aralarını veya mobilyaların arkasındaki boşlukları da temizleyebilirsiniz.

## İlk Kullanımdan Önce

### Süpürge montajı

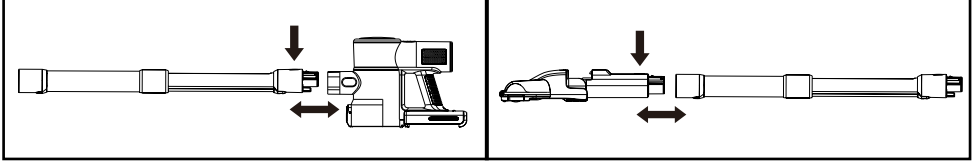

1) Metal teleskopik boruyu (7) motor ünitesine (5) takın.

2) Zemin fırçasını (10) metal teleskopik boruya takın.

### Duvar bağlantısının montajı

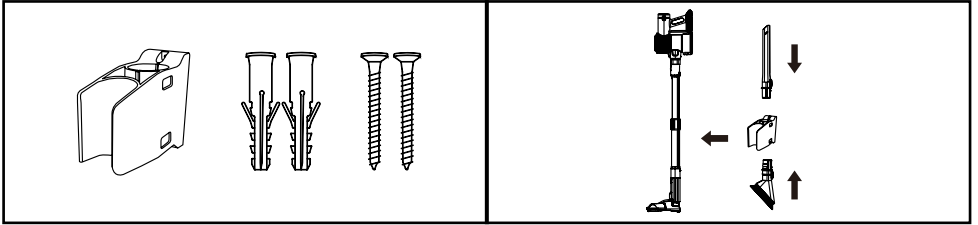

1) Duvar desteğini (14) verilen sabitleme parçalarını kullanarak duvara sabitleyin

2) Süpürgeyi desteğe takmak için, direği desteğin üzerindeki yerine bastırıp oturtmanız yeterlidir.

## Aksesuarlar

### Zemin Fırçası

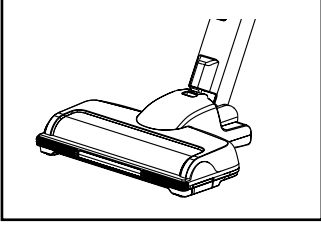

Hem halıyı hem de sert zemini temizlemek için.

### Aralık Açma Aleti

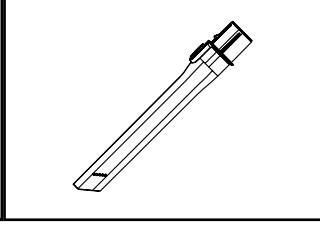

Daha küçük alanları veya ulaşılması zor noktaları temizlemek için.

### Küçük Fırça Başlığı

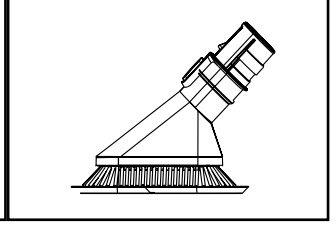

Yüzeyleri, özellikle tozlu yüzeyleri ve kenarları temizlemek için.

## Nasıl Kullanılır

Bu süpürge iki şekilde kullanılabilir: uzun direk sapı ile kontrol edilen dik bir çubuk süpürge olarak veya taşınabilir bir el süpürgesi olarak.

### Dik süpürge olarak kullanmak için

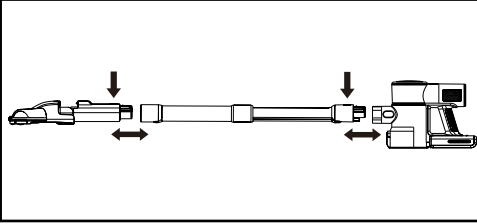

Teleskopik boruyu motor ünitesine takın, ardından zemin fırçasını takın. Her iki parça da yerine oturmalıdır.

### El süpürgesi olarak kullanmak için

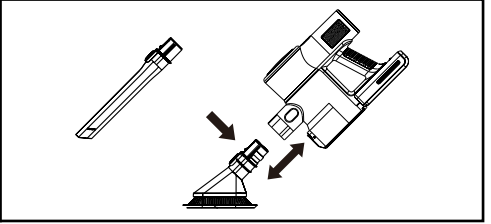

Teleskopik boruyu motor ünitesine takın, ardından küçük fırçayı veya aralık açma aletini borunun diğer ucuna takın. Alternatif olarak, fırça veya aralık açma aleti doğrudan motor ünitesine takılabilir.



## Süpürgeyi Kullanmak

Süpürgeyi açmak için Açma/Kapama düğmesine (a) basın.

Hızı ayarlamak için hız düğmesine (b) basın.

Aralarından seçim yapabileceğiniz 3 hız vardır: düşük, orta ve yüksek.

Süpürgeyi durdurmak için Açma/Kapama düğmesine (a) basın.

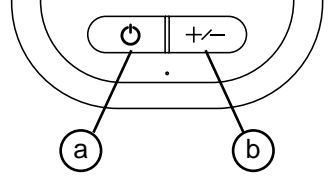

## Bataryanın Şarj Edilmesi

Güç/pil göstergesi birkaç saniye yanıp sönüp kapandığında, bu gücün tükendiğini gösterir.

Pili (13) yeniden şarj etmek için, şarj güç adaptörünü (18) bir prize ve ardından batarya ünitesine takın. Yeşil bir ışık yanıp sönmeye başlayacaktır - bu pilin şarj olduğunu gösterir.

Güç göstergesinin yanıp sönmesi durduğunda ve bunun yerine sürekli yanmaya devam ettiğinde, bu pilin tamamen şarj olduğu anlamına gelir.

Bu süpürgenin pili iki şekilde şarj edilebilir:

### Duvara monte edilmiş yuvada

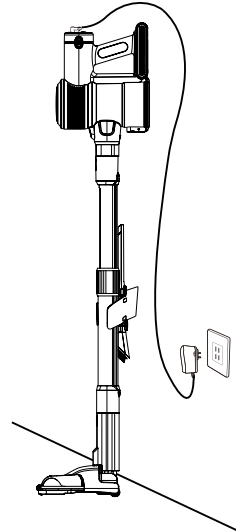
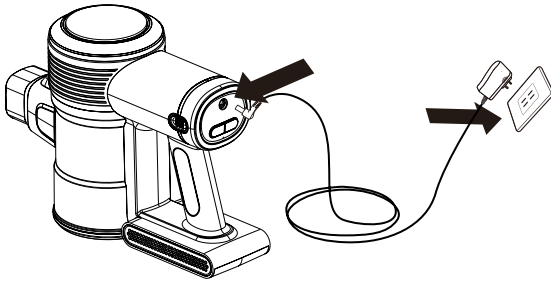

## Bataryanın Şarj Edilmesi (devamı)

### Ayrı olarak şarj etmek için pilin çıkarılması

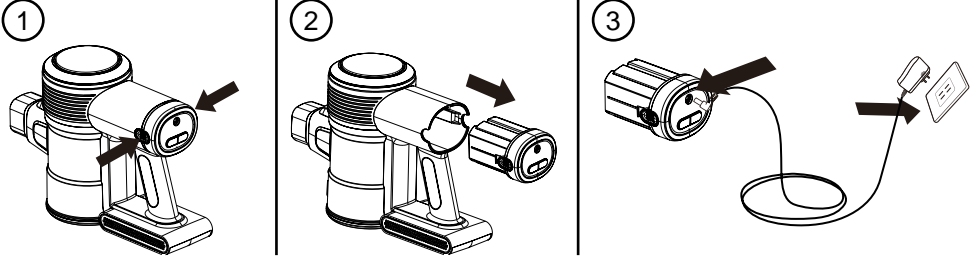

## Temizlik ve Bakım

### Toz Haznesinin Boşaltılması

1. Teleskopik boruyu (7) ve tüm ek parçaları motor ünitesi gövdesinden (20) çıkarın.
2. Süpürge motor ünitesini bir haznenin üzerinde tutarak, toz haznesini (12) açmak için Toz Haznesi Serbest Bırakma düğmesine (11) basın. Kapak açılacak ve içindekiler haznenin içine bırakılacaktır.
3. Kapağı yerine oturana kadar yavaşça kapatın.
4. Teleskopik boruyu motor ünitesine tekrar takın.

### Filtrenin Temizlenmesi veya Değiştirilmesi

Filtrelerin (19+20) temizlenmesi ve değiştirilmesi elektrikli süpürge'nin performansını artıracaktır. Bunu yapmak için lütfen aşağıdaki adımlara bakın:

1. Toz haznesini motor ünitesinden çıkarın (5). Toz kabının içinde Örgü Filtrenin içinde HEPA filtre bulacaksınız. Her iki filtreyi de toz haznesinden çıkarın.
2. Filtrelerdeki tozu hafifçe vurarak bir çöp kutusuna atın.
3. Filtreler üzerinde kalan birikintileri temizlemek için temizleme aletini (17) kullanın.

## Temizlik ve Bakım (devamı)

4. Kumaş HEPA filtre ayrıca su altında durulanabilir ve ardından havada kurumaya bırakılabilir.
5. HEPA filtre tamamen kuruduktan sonra filtreyi tekrar örgü filtreye ve ardından toz haznesine yerleştirin.

*Not: Toz filtresini temizlemek için çamaşır makinesi veya filtreyi kurutmak için saç kurutma makinesi kullanmayın.*

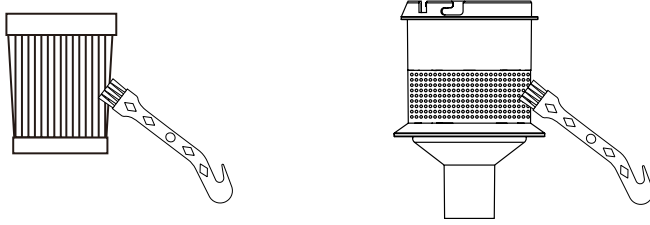

### Blokajların Temizlenmesi

Süpürgenizde bir tıkanıklık varsa, tıkanıklık göstergesi yanacaktır.

Tıkanıklıkları aramadan önce süpürgenin fiş takılı veya açık olmadığından emin olun.

Tıkanıklığı açma işlemi sırasında süpürgeyi açmamaya dikkat edin ve süpürgeye sıkışmış olabilecek keskin nesnelere dikkat edin.

### Tüm Süpürgenin Temizlenmesi

Ana ünitenin gövdesinin veya tutma yerinin temizlenmesi gerekiyorsa, yüzeyi silmek için nemli ve iyi sıkılmış bir bez kullanın. Ardından yüzeyi kurulamak için kuru bir bez kullanın.



#### **DİKKAT:**

*Süpürge ana ünitesinin herhangi bir parçasını suya veya başka bir sıvıya daldırmayın.*

## Temizlik ve Bakım (devamı)

## Zemin Fırçasının Çıkarılması ve Temizlenmesi

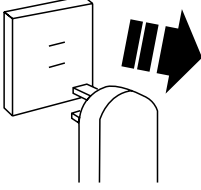

1. Süpürgenin fişini güç kaynağından çekin.

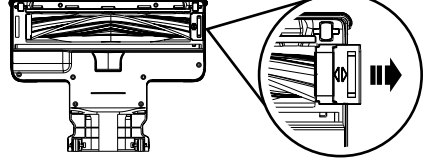

2. Fırça kilidini dışarı doğru kaydırarak kilitsiz konuma getirin.

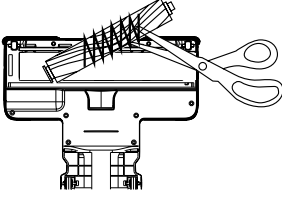

3. Ruloyu kaldırın ve rulo fırçasındaki saç veya diğer yabancı maddeleri temizleyin.

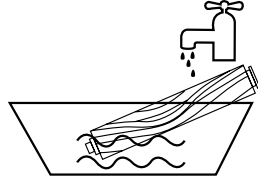

4. Rulo fırçayı su ile yıkayın.

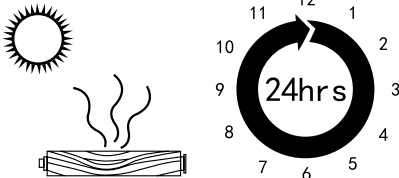

5. Rulo fırçayı en az 24 saat kurumaya bırakın.

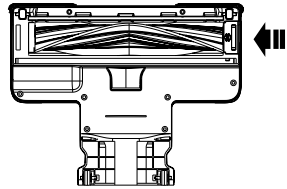

6. Rulo fırçayı zemin fırçası tertibatına geri takın. Kildi yerine kilitlene kadar içeri doğru kaydırın.

**Sorun Çözme**

<b>Problem</b>	<b>Olası Çözümler</b>
İyi temizlemiyor veya süpürmüyor	<ol style="list-style-type: none"><li>1. Toz haznesini boşaltın.</li><li>2. Toz haznesinin doğru şekilde takıldığını kontrol edin.</li><li>3. Filtrelerin doğru takıldığından emin olun.</li><li>4. Filtreleri temizleyin.</li></ol>
Süpürge duruyor veya çalışmıyor	<ol style="list-style-type: none"><li>1. Bataryayı şarj edin.</li><li>2. Filtreyi temizleyin.</li><li>3. Bataryanın doğru takıldığını kontrol edin.</li></ol>
Batarya şarj olmuyor	<ol style="list-style-type: none"><li>1. Güç kablosu ile olan bağlantıları kontrol edin.</li><li>2. Duvar prizini kontrol edin.</li></ol>
Elektrikli zemin fırçası çalışmıyor	<ol style="list-style-type: none"><li>1. Toz haznesinin doğru şekilde takıldığından ve yerine kilitletiğinden emin olun.</li><li>2. Zemin fırçasının ve metal uzatma borusunun sıkıca bağlandığından emin olun.</li><li>3. Fırçanın tıkalı olup olmadığını kontrol edin.</li></ol>

# GARANTİ BELGESİ

Duronic Ürünlerinin Ticari Marka sahipleri olan Shine-Mart Ltd'den 1 Yıl Garanti.  
NOT: BU AÇIKLAMALAR BİR TÜKETİCİ OLARAK YASAL HAKLARINIZI ETKİLEMEZ

Bu ürün, mükemmel performans ve güvenilirlik sağlamak için en katı veya kalite kontrol prosedürleri altında ve en yüksek kalitede malzemeler kullanılarak üretilmiştir. Doğru kullanılması ve bakımının yapılması koşuluyla çok iyi ve uzun ömürlü hizmet verecektir. Ürün, orijinal satın alma tarihinden itibaren 1 yıl garantilidir. Hatalı malzeme veya kötü işçilik nedeniyle herhangi bir kusur ortaya çıkarsa, hatalı ürün orijinal satın alma yerine iade edilmelidir. Para iadesi veya değiştirme o şirketin takdirine bağlıdır. Duronic Ürünleri aşağıdaki koşullar altında 1 yıl garanti ile sunulmaktadır:

1. Ürün, orijinal satın alma belgesiyle birlikte perakendeciye iade edilmelidir.
2. Ürün, bu kullanım kılavuzunda yer alan talimatlara uygun olarak kurulmalı ve kullanılmalıdır.
3. Sadece evsel amaçlar için kullanılmalıdır.
4. Aşınma ve yıpranma, kötü niyetli hasar, yanlış kullanım, ihmal, uzman olmayan onarımlar veya sarf malzemelerini kapsamaz.
5. Shine-Mart Ltd'nin kazara veya dolaylı kayıp veya hasarlar için hiçbir sorumluluğu yoktur.
6. Shine-Mart Ltd, garanti kapsamında herhangi bir servis çalışması yapmakla yükümlü değildir.



Bu ürün F tipi fiş ve sigorta ile donatılmıştır.  
Shine-Mart Ltd, RM3 8SB tarafından ithal edilmiştir



Elektrikli ve Elektronik Ekipman Tüketicileri için Atık Bertarafına İlişkin Bilgiler. Bir ürün ve/veya beraberindeki belgeler üzerindeki bu işaret, ürünün bertaraf edilecekse, Atık Elektrikli ve Elektronik Ekipman (WEEE) olarak değerlendirilmelidir.

WEEE işaretli ürünler genel evsel atıklarla karıştırılmamalı, kullanılan malzemelerin işlenmesi, geri kazanımı ve geri dönüşümü için ayrı tutulmalıdır. Uygun işlem, geri kazanım ve geri dönüşüm için; lütfen tüm WEEE işaretli atıkları, ücretsiz olarak kabul edilecekleri Yerel Yetkili Sivil atık sahanıza götürün.

Müşteriler Atık Elektrikli ve Elektronik Ekipmanı doğru bir şekilde bertaraf ederlerse, değerli kaynakların korunmasına yardımcı olacak ve atığın içerebileceği tehlikeli maddelerin insan sağlığı ve çevre üzerindeki olası olumsuz etkilerini önleyeceklerdir.

**Bizi Takip Edin**



[duronic.com](http://duronic.com)

**Gebruikershandleiding Nederlands**

## Features en Eigenschappen

<b>Modelnummer</b>	VC24 (stofzuiger + 1 batterij pack)
	VC28 (stofzuiger + 2 batterij packs)
	VC2SB (extra batterij pack)
<b>Afmetingen</b>	37.5x15x20cm
<b>Gewicht</b>	2.5kg
<b>Stofcontainer capaciteit</b>	0.8L
<b>Kabellengte</b>	120cm/47in
<b>Vermogen</b>	220W
<b>Voltage</b>	220-240V
<b>Energie Rating</b>	A
<b>Batterij</b>	25.9V/2200mAh
<b>Oplaadtijd</b>	4.5 uur
<b>Input</b>	31V/500mA
<b>RPM</b>	80000 RPM
<b>Vacuumdruk</b>	24kpa (hoge snelheid) 18kpa (middel snelheid) 7kpa (lage snelheid)
<b>Luchtstroom</b>	22dm <sup>3</sup> /s
<b>Decibels</b>	78db (hoge snelheid) 74db (middel snelheid) 72db (lage snelheid)
<b>Snelheidsinstellingen</b>	3 snelheden

<b>Batterij Pack Informatie</b>	
<b>Grootte</b>	H 61mm, ø18.55
<b>Gewicht</b>	315g (45.0g/cell)
<b>Aantal cellen</b>	7
<b>Watt Uren</b>	56.98Wh (8.14Wh/cell)
<b>Lithium Inhoud</b>	94.5g (13.5g/cell)



## Componenten

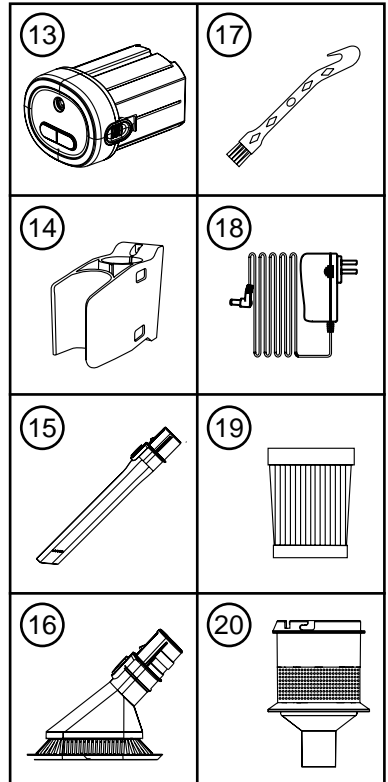
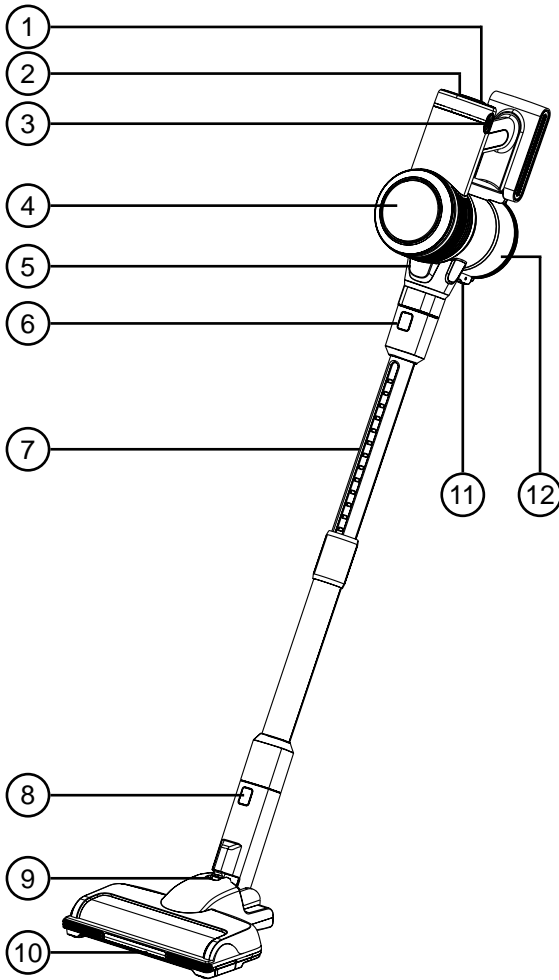

- 1. Aan/Uit-knop
- 2. Snelheidsknop
- 3. Batterij pack uitwerpknop
- 4. Indicatorpaneel
- 5. Motoreenheid
- 6. Metalen buis uitwerpknop
- 7. Metalen telescoopbuis
- 8. Borstel uitwerpknop
- 9. Ondersteuningsslot
- 10. Vloerborstel

- 11. Stofcontainer uitwerpknop
- 12. Stofcontainer
- 13. Batterij pack
- 14. Muurbevestiging
- 15. Spleetbevestiging
- 16. Korte borstelkop
- 17. Schoonmaakgereedschap
- 18. Power adapter
- 19. HEPA filter
- 20. Gaasfilter

## Indicatorpaneel

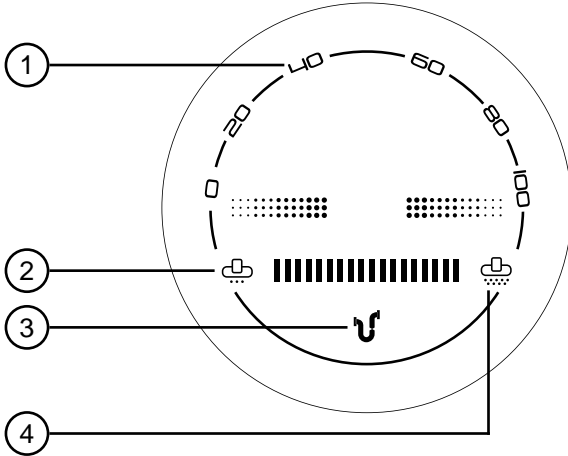

1. Aan/Uit / batterij (oplaadpercentage) indicator
2. Lagesnelheidsindicator
3. Blockage indicator
4. Hogesnelheidsindicator

## Batterij Pack Paneel

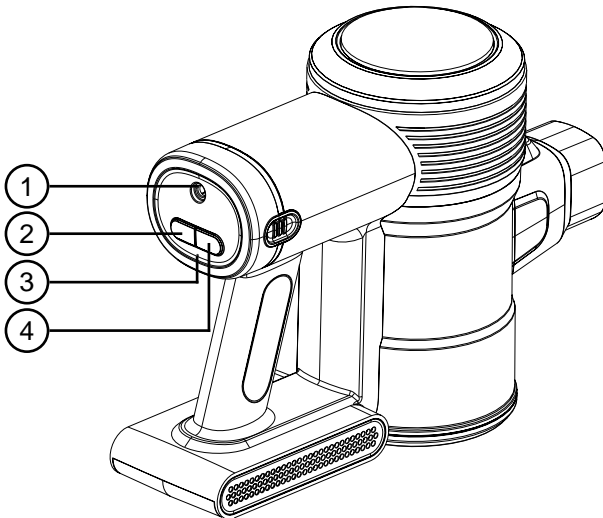

1. Oplaadkabelport
2. Aan/Uit-knop
3. Oplaadindicator
4. Snelheidsknop

## Veiligheidsinformatie

*LEES DEZE HANDLEIDING ZORGVULDIG DOOR EN BEWAAR DEZE VOOR TOEKOMSTIG GEBRUIK*

- Dit apparaat is alleen bestemd voor gebruik binnenshuis. Niet buitenshuis gebruiken.
- Dit apparaat is niet ontworpen voor commercieel of industrieel gebruik; het is alleen bedoeld voor huishoudelijk gebruik.
- Dit apparaat is niet bedoeld voor gebruik door personen (inclusief kinderen) met verminderde lichamelijke, zintuiglijke of geestelijke vermogens of met een gebrek aan ervaring en kennis, tenzij zij onder toezicht staan of instructies hebben gekregen over het gebruik van het apparaat van een persoon die verantwoordelijk is voor hun veiligheid.
- Kinderen moeten te allen tijde onder streng toezicht staan om te voorkomen dat ze met het apparaat spelen.
- Gebruik dit apparaat niet als het netsnoer of de stekker beschadigd is. Als een van beide beschadigd is, retourneer het dan naar Duronic voor service of reparatie door een professionele technicus.
- Probeer nooit zelf onderdelen te vervangen en het apparaat te repareren. Breng geen wijzigingen aan het apparaat aan die niet in de gebruiksaanwijzing beschreven staan. Het apparaat bevat onderdelen die onder spanning staan. Reparaties mogen alleen worden uitgevoerd door Duronic met originele reserveonderdelen en accessoires.
- Als er een verlengsnoer/kabel nodig is om het apparaat te verbinden met een stopcontact dat te ver weg ligt buiten het bereik van het meegeleverde snoer van het apparaat, zorg er dan voor dat:
  - het gemarkeerde elektrische vermogen van het verlengsnoer minstens even groot is als het elektrische vermogen van het apparaat.
  - het verlengsnoer geaard is.
  - er geen ander apparaat op hetzelfde verlengsnoer is aangesloten.
  - de verlengkabel veilig is geplaatst om te voorkomen dat kinderen of dieren eraan trekken of erover struikelen.

## Veiligheidsinformatie (vervolg)

- Dek de ventilatieopeningen van de luchtinlaat en luchtuitlaat niet af terwijl het apparaat in werking is.
- Zet de stofzuiger altijd uit voordat u de stekker uit het stopcontact haalt.
- Haal de stekker uit het stopcontact als u het apparaat niet gebruikt.
- Koppel de stekker nooit los door aan het netsnoer te trekken. Je moet de stekker altijd met je hand vasthouden en trekken om hem los te koppelen.
- Dompel geen enkel deel van de hoofdmotoreenheid onder in water of andere vloeistoffen om u te beschermen tegen het risico op elektrische schokken.
- Houd haar, losse kleding, vingers en alle delen van uw lichaam uit de buurt van de aanzuigopening.
- Steek geen voorwerpen in de openingen.
- Niet gebruiken voor het opzuigen van ontvlambare of brandbare vloeistoffen zoals benzine of op plaatsen waar deze aanwezig kunnen zijn.
- Gebruik deze stofzuiger alleen op een droog oppervlak. Zuig geen vocht of vloeistof op.
- Raap niets op dat brandt of rookt, zoals sigaretten, lucifers of hete as.
- Niet gebruiken op beton, asfalt of andere ruwe oppervlakken.
- Niet gebruiken op kunstgras.
- Wees extra voorzichtig wanneer u de stofzuiger op trappen gebruikt.
- Gebruik de stofzuiger niet zonder het filter van het stofreservoir.
- Gebruik de stofzuiger niet als deze geblokkeerd is. Houd het apparaat vrij van stof, pluizen, haar en andere zaken die de luchtstroom kunnen verminderen.
- Haal de stekker uit het stopcontact als je de oplader langere tijd niet gebruikt.
- Wikkel de oplaadkabel niet om de oplader wanneer u deze opbergt.

## Veiligheidsinformatie (vervolg)

- Haal de stekker van de oplader uit het stopcontact en ontkoppel de batterij van het apparaat voordat u het apparaat schoonmaakt of gebruikersonderhoud uitvoert.
- Dit apparaat niet buitenshuis installeren, opladen of gebruiken.
- Niet gebruiken op natte oppervlakken en niet blootstellen aan vocht, regen of sneeuw.
- ALLEEN gebruiken op droge vloeren en oppervlakken. Niet buitenshuis of op natte oppervlakken gebruiken.
- Wanneer u de gemotoriseerde borstelrol verwijdert of vervangt, zorg er dan voor dat u de stofzuiger niet inschakelt voordat de borstelrol weer is gemonteerd en vergrendeld.



### **WAARSCHUWING - BRANDGEVAAR:**

*Breng geen geur- of geurende producten aan op de filter(s) van dit apparaat. De chemicaliën in dergelijke producten staan bekend als ontvlambaar en kunnen brand veroorzaken in het apparaat.*

## Batterij Veiligheid

- Gebruik alleen de door Duronic geleverde accu en laadkabel voor de VC24/ VC28. Een oplader die geschikt is voor het ene type accu kan brandgevaar opleveren bij gebruik met een andere accu.
- Breng geen wijzigingen aan in de lader; deze is ontworpen voor een specifieke spanning. Controleer altijd of de netspanning overeenkomt met de spanning op het typeplaatje.
- De batterij is een verzegelde eenheid en levert onder normale omstandigheden geen veiligheidsproblemen op. In het onwaarschijnlijke geval dat er vloeistof uit de batterij lekt, mag u de vloeistof niet aanraken omdat dit brandwonden of irritatie kan veroorzaken:
  - Contact met de huid - kan irritatie veroorzaken. Als je batterijvloeistof op je handen krijgt, was ze dan met water en zeep.

## Batterij veiligheid (vervolg)

- Inademing - kan irritatie van de luchtwegen veroorzaken. Open een raam of ga naar buiten voor wat frisse lucht en raadpleeg daarna een arts.
  - Contact met de ogen - kan irritatie veroorzaken. Als er vloeistof in contact komt met uw ogen, spoel uw ogen dan onmiddellijk grondig met water gedurende minstens 15 minuten. Zoek medische hulp.
  - Verwijdering - draag beschermende handschoenen bij het hanteren van de batterij en voer deze onmiddellijk af volgens de plaatselijke afvalrichtlijnen of voorschriften.
- Gebruik geen beschadigde of aangepaste batterijen. Beschadigde of gemodificeerde accu's kunnen onvoorspelbaar gedrag vertonen met brand, explosie of kans op letsel tot gevolg. De accupolen niet verkorten/kortsluiten.
  - De batterij die in dit apparaat wordt gebruikt, kan brand of chemische brandwonden veroorzaken als er verkeerd mee wordt omgegaan.
  - Plaats de batterij niet op of in de buurt van een kookplaat of een ander heet oppervlak.
  - Stel de batterij niet bloot aan vuur of extreme temperaturen. Blootstelling aan vuur of temperaturen boven 60°C kan explosie veroorzaken.
  - Als de batterij niet in gebruik is, houd deze dan uit de buurt van paperclips, munten, sleutels, spijkers, schroeven of andere kleine metalen voorwerpen die een verbinding kunnen maken van de ene aansluiting naar de andere.



### **WAARSCHUWING - BRANDGEVAAR:**

*Plaats dit apparaat niet op of in de buurt van een fornuis of een ander heet oppervlak en verbrand dit apparaat niet, zelfs niet als het ernstig beschadigd is. De batterij kan vlam vatten of ontploffen.*

## Introductie

De VC24 / VC28 stofzuiger is een lichtgewicht snoerloze elektrische vloerreiniger stofzuiger die perfect is voor het schoonmaken van het hele huis.

Deze snoerloze stofzuiger heeft een grote wendbaarheid en stelt je in staat om zowel boven als beneden schoon te maken zonder je zorgen te hoeven maken.

Je kunt zowel boven als beneden schoonmaken zonder je zorgen te maken over vervelende elektriciteitskabels. Hij kan worden omgebouwd van een staande stofzuiger tot een compacte handstofzuiger die ideaal is voor het reinigen van de auto of plekken waar je waar je dichtbij moet komen.

Met de meegeleverde opzetstukken kun je niet alleen de vloeren schoonmaken, maar ook hoge plekken, planken, tussen de stoelen op de bank of in kieren achter meubels.

## Voor het eerste gebruik

### De stofzuiger in elkaar steken

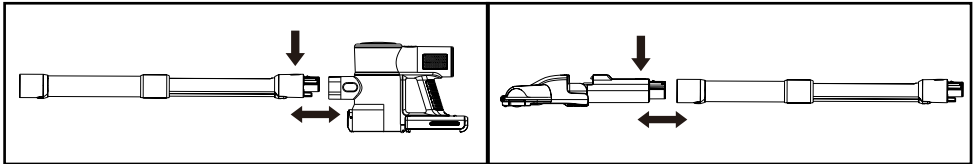

1) Bevestig de metalen telescoopbuis (7) aan de motoreenheid (5).

2) Bevestig de vloerborstel (10) aan de metalen telescoopbuis.

### Installeer de wandbevestiging

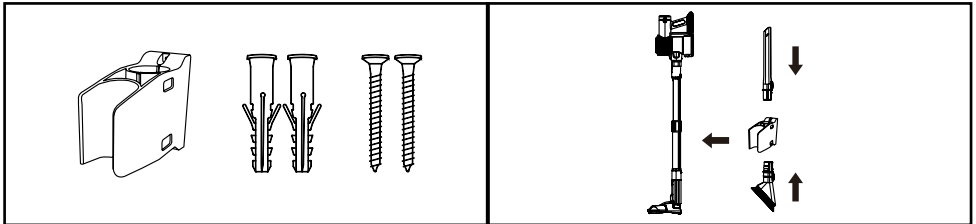

1) Bevestig de muurbeugel (14) aan de muur met de meegeleverde bevestigingen.

2) Om de stofzuiger aan de beugel te bevestigen, druk je gewoon op de paal en klik je deze op zijn plaats op de beugel.

## De bevestigingen

**Vloerborstel**

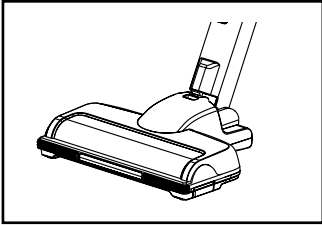

Voor het reinigen van zowel tapijt als harde vloeren.

**Spleetbevestiging**

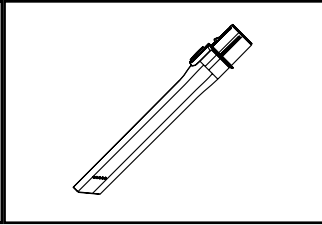

Voor het schoonmaken van kleinere ruimtes of moeilijk bereikbare plekken.

**Kleine vloerborstelkop**

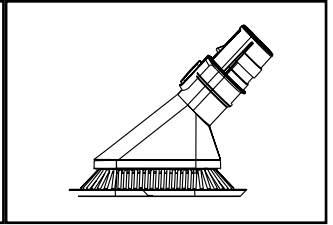

Voor het reinigen van oppervlakken, met name stoffige oppervlakken en randen.

## Hoe te gebruiken

Deze stofzuiger kan op twee manieren worden gebruikt: als staande steelstofzuiger die wordt bediend met de lange steel, of als draagbare handstofzuiger.

### Om te gebruiken als steelstofzuiger

### Om te gebruiken als kruimeldief

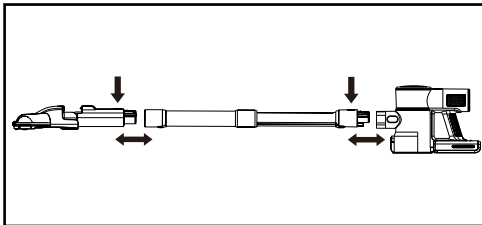

Bevestig de telescoopbuis aan de motoreenheid en bevestig vervolgens de vloerborstel. Beide onderdelen moeten vastklikken.

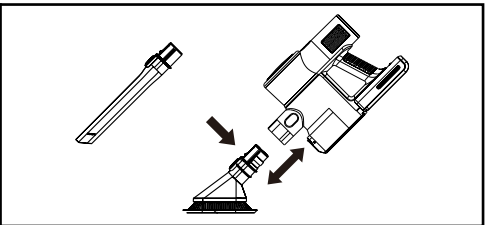

Bevestig de telescoopbuis aan de motor eenheid en bevestig vervolgens de kleine borstel of aan het andere uiteinde van de buis.

Als alternatief kan de borstel of het spleetmondstuk rechtstreeks op de motoreenheid worden bevestigd.



## De stofzuiger gebruiken

Druk op de Aan/Uit-knop (a) om de stofzuiger in te schakelen.

Om de snelheid aan te passen, druk je op de Snelheidsknop (b).

Je kunt kiezen uit 3 snelheden: laag, medium en hoog.

Druk op de Aan/Uit-knop (a) om de stofzuiger te stoppen.

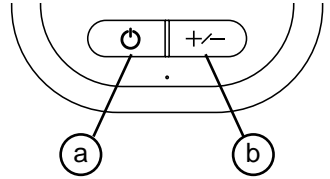

## Batterij opnieuw opladen

Als het aan/uit-lampje secondenlang knippert en vervolgens uitgaat, betekent dit dat de batterij leeg is.

Om de batterij (13) op te laden, steekt u de oplaadstroomadapter (18) in een stekkerstekker en vervolgens in de accu. Er begint een groen lampje te knipperen - dit geeft aan dat de batterij wordt opgeladen. Wanneer het aan/uit-lampje stopt met knipperen en constant blijft branden, betekent dit dat de batterij volledig is opgeladen.

De batterij van deze stofzuiger kan op twee manieren worden opgeladen:

### Op het dock voor wandmontage

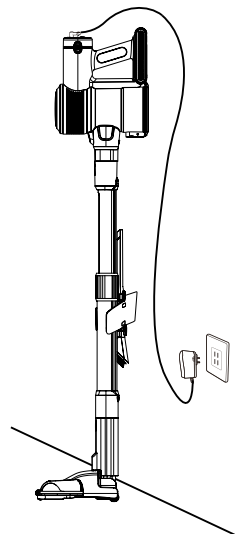
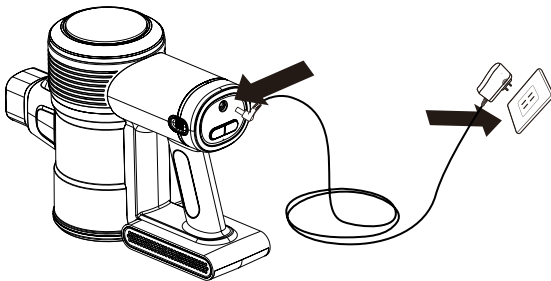

## De batterij opladen (vervolg)

De batterij verwijderen om afzonderlijk op te laden

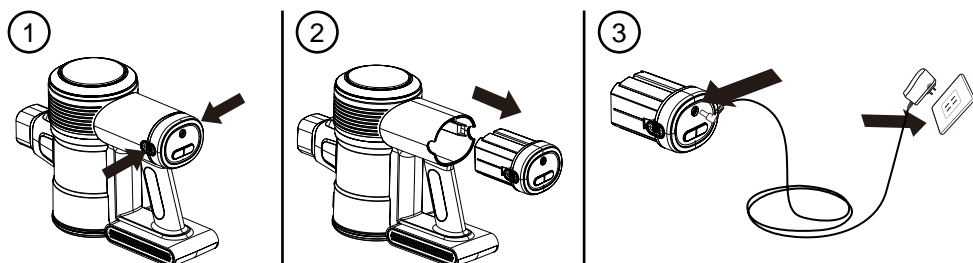

## Reiniging en onderhoud

De stofcontainer legen

1. Verwijder de telescoopbuis (7) en eventuele hulpstukken van het motorhuis (20).
2. Houd de zuigmotoreenheid boven een afvalbak en druk op de ontgrendelknop van de stofcontainer (11) om de stofcontainer (12) te openen. Het deksel springt open en de inhoud komt in de bak terecht.
3. Sluit het deksel voorzichtig tot het vastklikt.
4. Bevestig de telescoopbuis weer op de motoreenheid.

Het filter reinigen of vervangen

Het reinigen en vervangen van de filters (19+20) zal de prestaties van de stofzuiger verbeteren. Raadpleeg hiervoor de volgende stappen:

1. Verwijder het stofreservoir van de motoreenheid (5). In het stofreservoir vind je het HEPA-filter in het gasfilter. Verwijder beide filters uit het stofreservoir.
2. Tik stof voorzichtig uit de filters in een bak.
3. Gebruik het schoonmaakgereedschap (17) om de filters stofvrij te maken.

## Schoonmaak en onderhoud (vervolg)

4. Het stoffen HEPA-filter kan ook worden afgespoeld onder water en vervolgens lucht drogen.
5. Zodra het HEPA-filter volledig droog is, plaatst u het filter terug in het gasfilter en vervolgens terug in het stofreservoir.

*Opmerking: Gebruik geen wasmachine om het stoffilter te reinigen of een haardroger om het filter te drogen.*

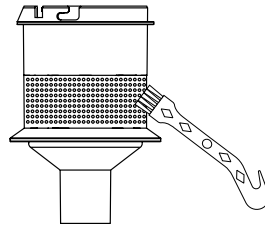
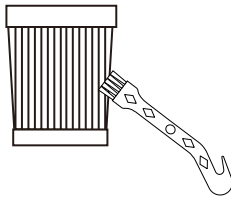

### Blokkages verwijderen

Als je stofzuiger een verstopping heeft, gaat de verstoppingsindicator branden.

Zorg ervoor dat de stekker van de stofzuiger niet in het stopcontact zit of is ingeschakeld voordat u op zoek gaat naar verstoppingen.

Zorg ervoor dat u de stofzuiger niet inschakelt tijdens het ontstoppen en let op scherpe voorwerpen die in de stofzuiger kunnen vastzitten. scherpe voorwerpen die in de stofzuiger kunnen vastzitten.

### De hele stofzuiger reinigen

Als de behuizing van het hoofdtoestel of de handgreep schoongemaakt moet worden, gebruik dan een vochtige goed uitgewrongen doek om over het oppervlak te vegen.



#### **WAARSCHUWING:**

*Dompel geen enkel deel van de stofzuiger onder in water of een andere vloeistof.*

## Schoonmaak en onderhoud (vervolg)

### De vloerborstel verwijderen en reinigen

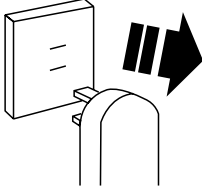

1. Haal de stekker van de stofzuiger uit het stopcontact.

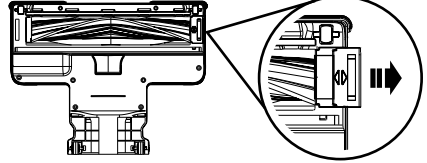

2. Schuif de borstelvergrendeling naar buiten in de ontgrendelde positie.

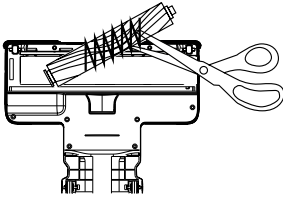

3. Til de roller op en verwijder het haar of andere vreemde stoffen van de borstel van de roller.

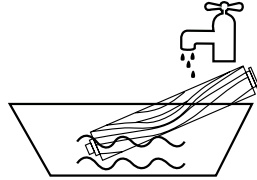

4. Was de rolkwast met water.

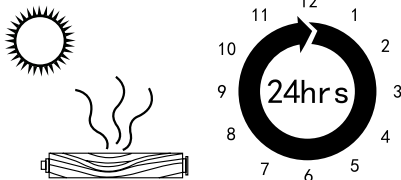

5. Laat de rolkwast minstens 24 uur aan de lucht drogen.

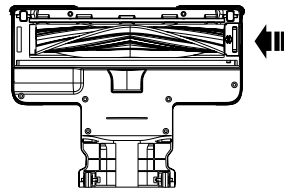

6. Plaats de rolborstel terug in de vloerborstel. Schuif de vergrendeling naar binnen tot hij vastzit.

## Troubleshooting

Probleem	Mogelijke oplossing
<p>Hij maakt niet goed schoon en raapt niet goed op</p>	<ol style="list-style-type: none"> <li>1. Leeg de stofcontainer</li> <li>2. Controleer of de stofcontainer juist is verbonden</li> <li>3. Controleer of de filters juist zijn verbonden</li> <li>4. Reinig de filters</li> </ol>
<p>De stofzuiger stopt of werkt niet</p>	<ol style="list-style-type: none"> <li>1. Laad de batterij op</li> <li>2. Reinig de filter</li> <li>3. Controleer of de batterij op de juiste wijze is geïnstalleerd</li> </ol>
<p>De batterij laadt niet op</p>	<ol style="list-style-type: none"> <li>1. Controleer de verbinding tussen de oplaad kabel en het stopcontact</li> <li>2. Controleer het stopcontact</li> </ol>
<p>De aangedreven vloerborstel werkt niet</p>	<ol style="list-style-type: none"> <li>1. Zorg ervoor dat het stofreservoir correct gemonteerd en vergrendeld is.</li> <li>2. Zorg ervoor dat de vloerborstel en de metalen verlengbuis stevig vastzitten.</li> <li>3. Controleer of de borstel geblokkeerd is.</li> </ol>

# Garantie

1 Jaar Garantie van Shine-Mart Ltd Handelsmerk eigenaars van Duronic Producten. LET OP: DEZE STELLINGEN HEBBEN GEEN INVLOED OP UW WETTELIJKE RECHTEN ALS CONSUMENT

Dit product is vervaardigd onder de strengste kwaliteitscontrole procedures, met materialen van de hoogste kwaliteit, om uitstekende werking en betrouwbaarheid te verzekeren. Het zal zeer goed en langdurig dienstdoen, naar gelang het correct gebruikt en onderhouden wordt. Het product heeft 1 jaar garantie van de originele aankoopdatum. Als een defect zich toont vanwege een materiaal- of constructiefout, dient het defecte apparaat bij de originele aankoop locatie geretourneerd te worden. Terugbetaling of vervanging is ter discretie van dat bedrijf.

Duronic Producten worden aangeboden met een 1-jarige garantie onder de volgende omstandigheden:

1. Het product dient naar de verkoper geretourneerd te worden met aankoopbewijs.
2. Het product dient geïnstalleerd en gebruikt te worden naar de instructies in deze gebruikshandleiding.
3. Het product is alleen geschikt voor huishoudelijk gebruik.
4. De garantie dekt geen gebruiksschade, opzettelijke schade, verkeerd gebruik of verwaarlozing.
5. Shine-Mart Ltd heeft geen verantwoordelijkheid voor accidentele schade of verlies.
6. Shine-Mart Ltd is niet aansprakelijk voor onderhoud onder de garantie.
7. Alleen geldig in Nederland



Dit product is uitgerust met een CE:1363 stekker en zekering. Geïmporteerd door Shine-Mart Ltd, RM3 8SB



Informatie over afvalverwerking voor Afgedankte Elektrische en Elektronische Apparatuur (AEEA).

Dit teken geeft aan dat een product en/of bijbehorende documentatie bij verwijdering, dient te worden behandeld als Afgedankte Elektrische en Elektronische Apparatuur (AEEA).

Alle AEEA gemarkeerde producten dienen niet te worden gemengd met algemeen huishoudelijk afval, maar moeten apart worden gehouden voor de behandeling, herwinning en hergebruik van de gebruikte materialen.

Volg ons



[duronic.com](http://duronic.com)

**Svensk manual**

## Funktioner och specifikationer

<b>Modellnummer</b>	VC24 (dammsugare + 1 batteripaket)
	VC28 (dammsugare + 2 batteripaket)
	VC2SB (extra batteripaket)
<b>Mått</b>	37.5x15x20cm
<b>Vikt</b>	2.5kg
<b>Kapacitet för dammbehållare</b>	0.8L
<b>Längd på kabel</b>	120cm/47in
<b>Ström</b>	220W
<b>Spänning</b>	220-240V
<b>Energivärde</b>	A
<b>Batteri</b>	25.9V/2200mAh
<b>Laddningstid</b>	4.5 timmar
<b>Inmatning</b>	31V/500mA
<b>VARV/MIN</b>	80000 RPM
<b>Vacuum Pressure</b>	24 kpa (hög hastighet) 18 kpa (medelhastighet) 7 kpa (låg hastighet)
<b>Luftflöde</b>	22dm <sup>3</sup> /s
<b>Decibel</b>	78db (hög hastighet) 74db (medelhastighet) 72db (låg hastighet)
<b>Hastighetsinställningar</b>	3 hastigheter

<b>Battery Pack Information</b>	
<b>Storlek</b>	H 61mm, ø18.55
<b>Vikt</b>	315g (45.0g/cell)
<b>Antal celler</b>	7
<b>Watt timmar</b>	56.98Wh (8.14Wh/cell)
<b>Innehåll av litium</b>	94.5g (13.5g/cell)



## Components

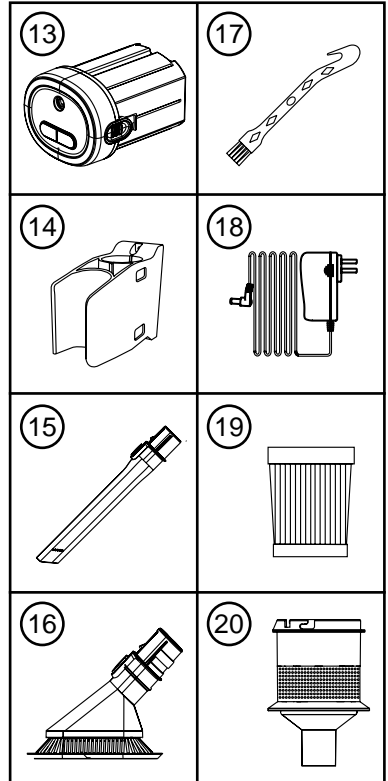
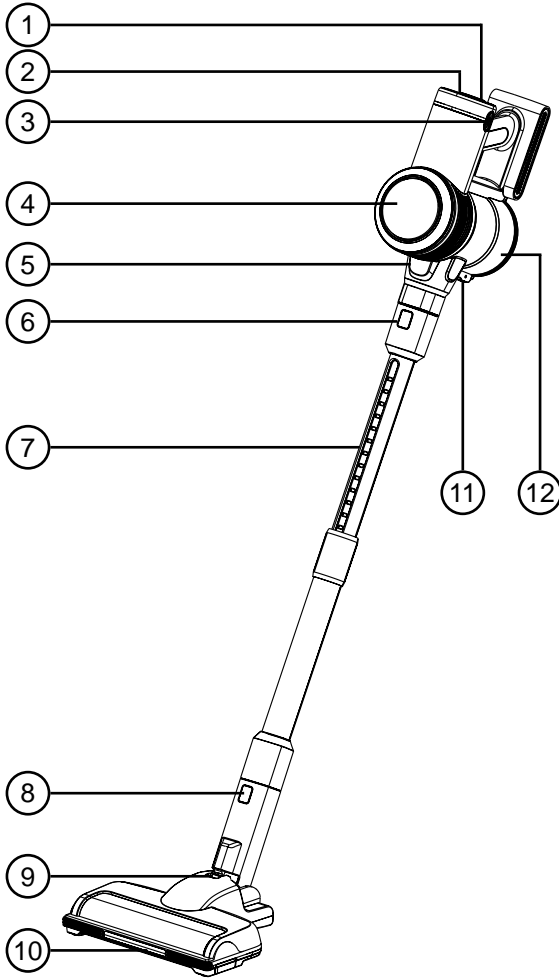

1. Strömbrytare
2. Power switch Hastighetsknapp
3. Knapp för frigöring av batteripaket
4. Indikatorpanel
5. Motorenhet
6. Knapp för frigöring av metal
7. Teleskoprör av metal
8. Öppningsknapp för borste
9. Lås för stöd
10. Borste för golv

11. Öppningsknapp för dammbehållare
12. Behållare för damm
13. Batteripaket
14. Väggfäste
15. Spaltverktyg
16. Kort borsthuvud
17. Rengöringsverktyg
18. Nätadapter
19. HEPA-filter
20. Nätfilter

## Indikatorpanel

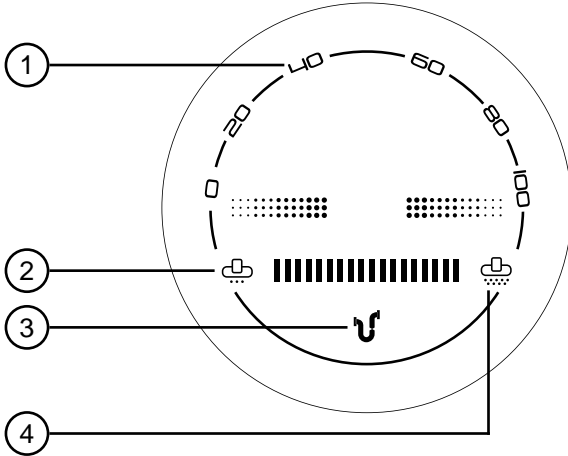

1. Indikator för ström / batteri (laddningsprocent)
2. Indikator för låg hastighet
3. Indikator för blockering
4. Indikator för hög hastighet

## Panel för batteripaket

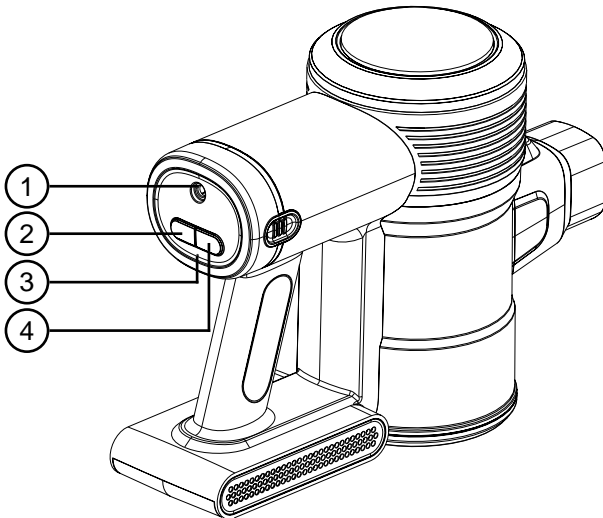

1. Port för laddningskabel
2. På/av-knapp
3. Indikator för laddning
4. Knapp för hastighet

## Säkerhetsinformation

### *LÄS DENNA BRUKSANVISNING NOGGRANT OCH SPARA DEN FÖR FRAMTIDA BRUK*

- Denna apparat är endast avsedd för inomhusbruk/hushåll. Använd den inte utomhus.
- Denna apparat är inte avsedd för kommersiell eller industriell användning; den är endast avsedd för hushållsbruk.
- Denna apparat är inte avsedd att användas av personer (inklusive barn) med nedsatt fysisk, sensorisk eller mental förmåga, eller brist på erfarenhet och kunskap, om de inte har fått tillsyn eller instruktioner om användningen av apparaten av en person som ansvarar för deras säkerhet.
- Barn skall alltid hållas under noggrann uppsikt så att de inte leker med apparaten.
- Använd inte apparaten om nätkabeln eller stickkontakten är skadad. Om någon av dem är skadad, returnera den till Duronic för service eller reparation av en professionell tekniker.
- Försök aldrig att byta ut delar eller reparera enheten själv. Modifiera inte apparaten på något sätt som inte beskrivs i bruksanvisningen. Apparaten innehåller spänningsförande delar. Reparationer får endast utföras av Duronic med originalreservdelar och originaltillbehör.
- Om en förlängningsladd/kabel behövs för att ansluta apparaten till ett eluttag som ligger för långt bort för att kunna nås med apparatens medföljande kabel, se till att:
  - Förlängningskabelns märkta elektriska klassning är minst lika stor som apparatens elektriska klassning.
  - Förlängningsladden är av jordad typ.
  - ingen annan apparat är ansluten till samma förlängningsladd.
  - förlängningskabeln är säkert placerad så att barn eller djur inte kan dra i den eller så att den inte kan snubbla över.

## Säkerhetsinformation (fortsättning)

- Do not cover the air inlet or the air outlet vent openings while the appliance is operating.
- Stäng alltid av dammsugaren innan du drar ut kontakten ur vägguttaget.
- Dra ut stickkontakten ur eluttaget när du inte använder den.
- Dra aldrig ut kontakten genom att dra i strömkabeln. Du ska alltid hålla i kontakten med handen och dra för att koppla ur.
- För att skydda mot risken för elektriska stötar får du inte sänka ned någon del av huvudmotorn i vatten eller annan vätska.
- Håll hår, lösa kläder, fingrar och alla kroppsdelar borta från sugöppningen.
- För inte in några föremål i öppningarna.
- Använd inte dammsugaren för att suga upp lättantändliga eller brännbara vätskor som t.ex. bensin och använd den inte i områden där sådana vätskor kan finnas.
- Använd endast dammsugaren på en torr yta. Sug inte upp fukt eller vätskor av något slag.
- Sug inte upp något som brinner eller ryker, t.ex. cigaretter, tändstickor eller het aska.
- Använd inte dammsugaren på betong, asfalt eller andra grova ytor.
- Använd inte på konstgräs.
- Var extra försiktig när du använder dammsugaren i trappor.
- Använd inte dammsugaren utan att dammbehållarens filter är på plats.
- Använd inte dammsugaren när den är blockerad. Håll apparaten fri från damm, ludd, hår och annat som kan minska luftflödet.
- Koppla ur laddaren när den inte används under längre perioder.
- Linda inte laddningskabeln runt laddaren när du förvarar den.

## Säkerhetsinformation (fortsättning)

- Koppla ur laddaren och koppla bort batteriet från apparaten innan du utför någon rengöring eller något användarunderhåll.
- Installera, ladda eller använd inte denna apparat utomhus.
- Använd inte apparaten på våta ytor och utsätt den inte för fukt, regn eller snö.
- Använd ENDAST på torra golv och områden. Använd den inte utomhus eller på våta ytor.
- När du tar bort eller byter ut den motoriserade borstvalse, var noga med att inte slå på dammsugaren förrän borstvalse har återmonterats och låsts på plats igen



### **VARNING - BRANDRISK:**

*Applicera inte parfym eller doftande produkter på filtret/filtren i denna apparat. Kemikalierna i sådana produkter är kända för att vara brandfarliga och kan orsaka att apparaten fattar eld.*

## Batterisäkerhet

- Använd endast det av Duronic levererade batteriet och laddkabeln till VC24/VC28. En laddare som är lämplig för en viss typ av batteripaket kan orsaka brandrisk när den används med ett annat batteripaket.
- Modifiera inte laddaren på något sätt, den är konstruerad för en specifik spänning. Kontrollera alltid att nätspänningen är densamma som den som anges på märkskylten.
- Batteripaketet är en sluten enhet och utgör under normala omständigheter inget säkerhetsproblem. Om det mot förmodan skulle läcka ut vätska från batteriet ska du inte röra vid vätskan eftersom den kan orsaka brännskador eller irritation, och du ska iaktta följande försiktighetsåtgärder:
  - Hudkontakt - kan orsaka irritation. Om du får batterivätska på händerna, tvätta dem med tvål och vatten.

## Säkerhetsinformation (fortsättning)

- Inandning - kan orsaka irritation i luftvägarna. Öppna ett fönster eller gå ut för att få lite frisk luft och kontakta sedan läkare.
  - Kontakt med ögonen - kan orsaka irritation. Om någon vätska kommer i kontakt med ögonen ska du omedelbart spola ögonen med vatten i minst 15 minuter. Uppsök läkare..
  - Avfallshantering - använd skyddshandskar när du hanterar batteripaketet och kassera det omedelbart enligt lokala anvisningar eller föreskrifter.
- Använd inte ett batteripaket som är skadat eller modifierat. Skadade eller modifierade batterier kan uppvisa oförutsägbart beteende som kan leda till brand, explosion eller risk för personskador. Batteripolerna får inte kortslutas eller kortslutas.
  - Batteripaketet som används i denna apparat kan utgöra en risk för brand eller kemisk förbränning om det behandlas felaktigt.
  - Placera inte batteripaketet på eller nära en spis eller någon annan het yta.
  - Utsätt inte batteripaketet för eld eller för höga temperaturer. Exponering för eld eller temperaturer över 60°C (140°F) kan orsaka explosion.
  - När batteripaketet inte används ska det hållas borta från gem, mynt, nycklar, spikar, skruvar och andra små metallföremål som kan ansluta från en pol till en annan.



### **VARNING - BRANDRISK:**

*Placera inte apparaten på eller i närheten av en spis eller någon annan het yta och bränn inte apparaten även om den är allvarligt skadad. Batteriet kan fatta eld eller explodera*

## Inledning

VC24/VC28 dammsugare är en lätt, sladdlös, upprättstående elektrisk golvrengörare som är perfekt för rengöring i hela hemmet.

Dammsugaren är sladdlös och har ett brett manövreringsutrymme som gör att du kan städa både på övervåningen och nedervåningen utan att behöva oroa dig för irriterande strömkablar. Den kan omvandlas från en upprättstående dammsugare till en kompakt handdammsugare som är idealisk för rengöring av bilen eller områden som du behöver komma nära.

Med de medföljande tillbehören kan du rengöra inte bara golven utan även högt belägna ställen, hyllor, mellan sätena i soffan eller i springor bakom möbler.

### Före första användning

#### Montera dammsugaren

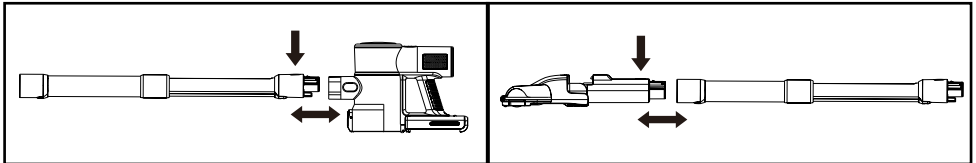

1) Montera teleskopröret av metall (7) på motorenheten (5).

Montera golvborsten (10) på teleskopröret av metall.

#### Montera väggfästet

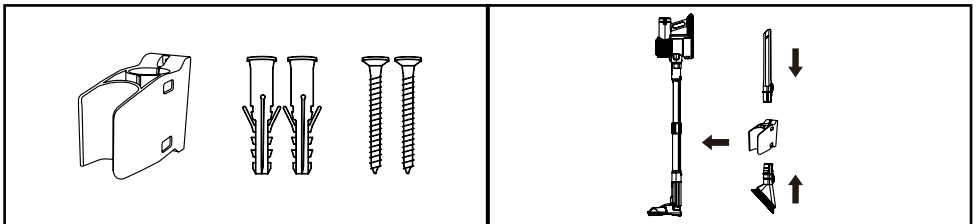

1) Fäst väggfästet (14) på väggen med de medföljande skruvarna.

2) För att fästa dammsugaren på fästet trycker du bara på stången och klickar den på plats på fästet

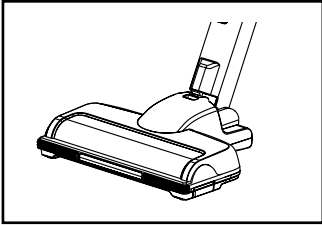
**Tillbehör****Golvborste**

För rengöring av både mattor och hårda golv.

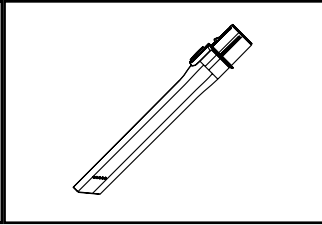
**Spaltverktyg**

För rengöring av mindre utrymmen eller svåråtkomliga ställen.

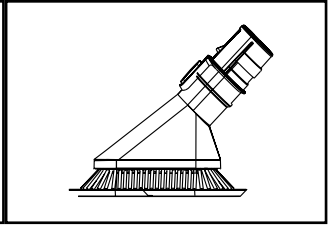
**Litet borsthuvud**

För rengöring av ytor, särskilt dammiga ytor och kanter.

**Hur man använder**

Denna dammsugare kan användas på två sätt: som en upprättstående skaftdammsugare som styrs med det långa handtaget, eller som en bärbar handdammsugare.

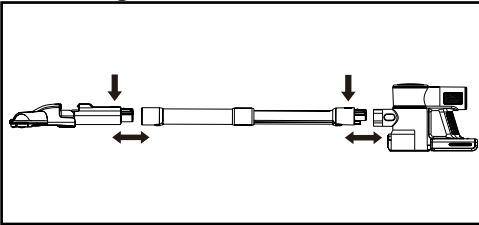
**Att använda som en upprättstående dammsugare**

Fäst teleskopröret på motorenheten och fäst sedan golvborsten. Båda delarna ska klicka på plats.

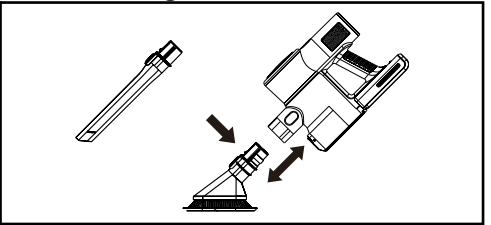
**Att använda som handhållen dammsugare**

Fäst teleskopröret på motorenheten och fäst sedan den lilla borsten eller spaltverktyget i rörets andra ände.

Alternativt kan borsten eller spaltverktyget fästas direkt på motorenheten.



## Använda dammsugaren

Tryck på On/Off-knappen (a) för att slå på dammsugaren.

För att justera hastigheten, tryck på Speed-knappen (b). Det finns 3 hastigheter att välja mellan: låg, medium och hög.

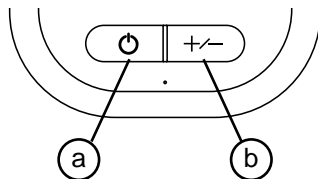

Tryck på On/Off-knappen (a) för att stoppa dammsugningen.

## Laddning av batteriet

När indikatorn för ström/batteri blinkar i några sekunder och sedan släcks, betyder det att strömmen har förbrukats.

För att ladda batteriet (13), anslut laddningsadaptorn (18) till en stickkontakt och sedan till batteripaketet. En grön lampa börjar blinka - detta indikerar att batteriet laddas. När strömindikatorn slutar blinka och istället lyser konstant betyder det att batteriet är fulladdat.

Batteriet på denna dammsugare kan laddas på två sätt:

### På den väggmonterade dockan

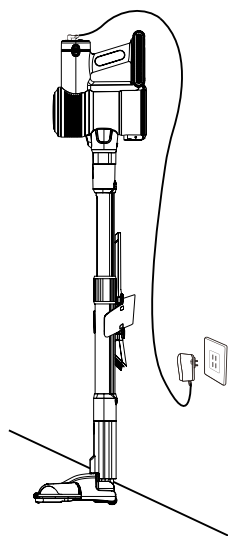
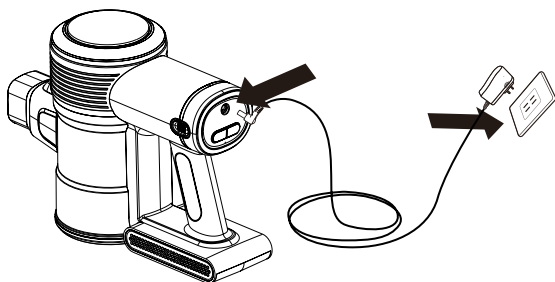

## Laddning av batteriet (fortsättning)

Ta bort batteriet för att ladda det separat

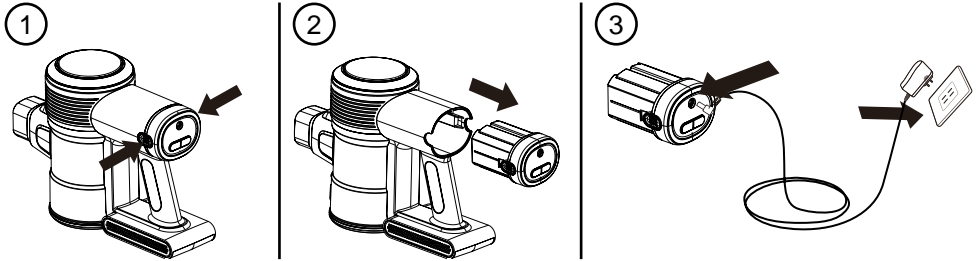

## Rengöring och underhåll

### Tömning av dammbehållaren

1. Avlägsna teleskopröret (7) och eventuella tillbehör från motorenhetens stomme (20).
2. Håll vakuummotorn över en behållare och tryck ned knappen för öppning av dammbehållaren (11) för att öppna dammbehållaren (12). Locket öppnas och innehållet släpps ut i behållaren.
3. Stäng locket försiktigt tills det klickar på plats.
4. Sätt tillbaka teleskopröret på motorenheten.

### Rengöring eller byte av filter

Rengöring och byte av filter (19+20) förbättrar dammsugarens prestanda. För att göra detta, se följande steg:

1. Ta bort dammbehållaren från motorenheten (5). Inuti dammbehållaren hittar du HEPA-filtret inuti nätfiltret. Ta bort båda filtren från dammbehållaren
2. Knacka försiktigt bort eventuellt damm från filtren och lägg det i en behållare.
3. Använd rengöringsverktyget (17) för att damma bort eventuella kvarvarande beläggningar på filtren.

## Rengöring och underhåll (fortsättning)

4. HEPA-filtret i tyg kan också sköljas i vatten och sedan lufttorka.
5. När HEPA-filtret är helt torrt sätter du tillbaka filtret i nätfiltret och sedan tillbaka i dammbehållaren.

*Observera: Använd inte tvättmaskin för att rengöra dammfiltret och inte heller hårtork för att torka filtret.*

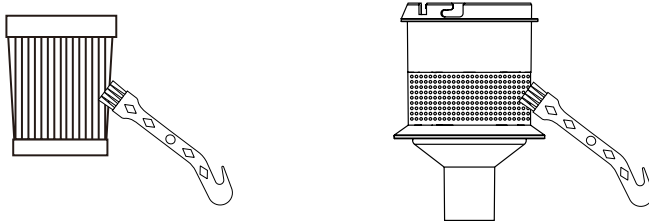

### Lösa blockeringar

Om dammsugaren har en blockering kommer blockeringsindikatorn att lysa.

Se till att dammsugaren inte är inkopplad eller påslagen innan du letar efter blockeringar.

Var försiktig så att du inte slår på den under avblockeringsprocessen och var uppmärksam på eventuella vassa föremål som kan fastna i dammsugaren.

### Rengöring av hela dammsugaren

Om huvudenheten eller handtaget behöver rengöras, använd en fuktig, väl urvriden trasa för att torka av ytan. Använd sedan en torr trasa för att torka ytan.



#### **FÖRSIKTIGHET:**

*Sänk inte ned någon del av huvudenheten i vatten eller någon annan vätska.*

## Rengöring och underhåll (fortsättning)

### Avlägsnande och rengöring av golvborsten

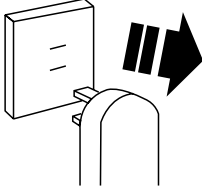

1. Koppla bort dammsugaren från elnätet.

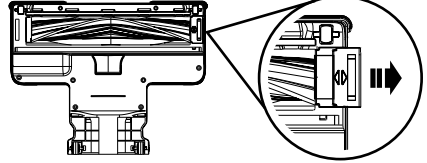

2. Skjut borstlåset utåt till upplåst läge.

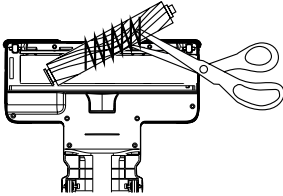

3. Lyft ut rullen och avlägsna hår eller andra främmande föremål från rullborsten.

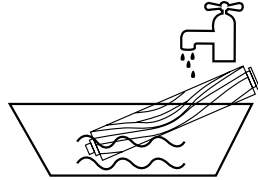

4. Tvätta rullborsten med vatten.

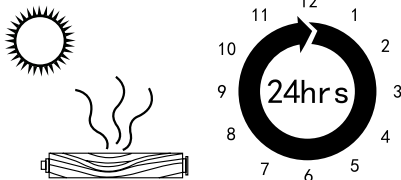

5. Låt rullborsten lufttorka i minst 24 timmar.

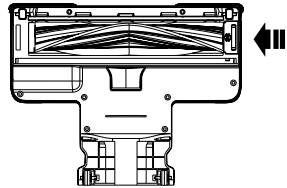

6. Montera tillbaka rullborsten i golvborstenheten. Skjut låset inåt tills det är låst på plats.

## Felsökning

Problem	Möjliga lösningar
<p>Det är inte att städa eller plocka upp väl</p>	<ol style="list-style-type: none"> <li>1. Töm dammbehållaren.</li> <li>2. Kontrollera att dammbehållaren är korrekt monterad.</li> <li>3. Kontrollera att filtren är korrekt monterade</li> <li>4. Rengör filtren.</li> </ol>
<p>Damsugaren stannar eller fungerar inte</p>	<ol style="list-style-type: none"> <li>1. Ladda batteriet.</li> <li>2. Rengör filtret.</li> <li>3. Kontrollera att batteriet är korrekt installerat.</li> </ol>
<p>Batteriet laddades inte</p>	<ol style="list-style-type: none"> <li>1. Kontrollera anslutningarna till nätkabeln.</li> <li>2. Kontrollera vägguttaget.</li> </ol>
<p>Den eldrivna golvborsten fungerade inte</p>	<ol style="list-style-type: none"> <li>1. Kontrollera att dammbehållaren är korrekt monterad och låst på plats.</li> <li>2. Kontrollera att golvborsten och metallförlängningsröret är ordentligt anslutna.</li> <li>3. Kontrollera om borsten är blockerad eller inte.</li> </ol>

# Garanti

1 års garanti från Shine-Mart Ltd, varumärkesägare av Duronic Products.  
 NOTERA: DESSA UTTALANDEN PÅVERKAR INTE DINA LAGSTADGADE  
 RÄTTIGHETER SOM KONSUMENT

Denna produkt har tillverkats enligt de strängaste kvalitetskontrollerna och med material av högsta kvalitet för att säkerställa utmärkt prestanda och tillförlitlighet. Den kommer att ge mycket god och långvarig service, förutsatt att den används och underhålls på rätt sätt. Produkten garanteras i 1 år från det ursprungliga inköpsdatumet. Om något fel uppstår på grund av felaktigt material eller dåligt utförande måste den felaktiga produkten returneras till det ursprungliga inköpsstället. Återbetalning eller ersättning sker efter företagets eget gottfinnande.

Duronic-produkter erbjuds med 1 års garanti under följande förutsättningar:

1. Produkten måste returneras till återförsäljaren tillsammans med originalinköpsbeviset.
2. Produkten måste installeras och användas i enlighet med instruktionerna i denna bruksanvisning.
3. Den får endast användas för hushållsändamål.
4. Försäkringen täcker inte slitage, skadegörelse, felaktig användning, försummelse, oskickliga reparationer eller förbrukningsdelar.
5. Shine-Mart Ltd har inget ansvar för oavsiktliga eller följdmissiga förluster eller skador.
6. Shine-Mart Ltd är inte skyldigt att utföra någon typ av servicearbete inom ramen för garantin.
7. Gäller endast i Storbritannien



Denna produkt är utrustad med CE:1363 kontakt  
 och säkring Importerad av Shine-Mart Ltd, RM3  
 8SB



Information om avfallshantering för konsumenter av elektrisk och elektronisk utrustning.  
 Detta märke på en produkt och/eller medföljande dokument anger att när den ska kasseras,  
 måste den behandlas som avfall  
 Elektrisk och elektronisk utrustning (WEEE).  
 WEEE-märkta produkter får inte blandas med vanligt hushållsavfall, utan ska hållas åtskilda för  
 behandling, återvinning och återanvändning av de material som använts.  
 För korrekt behandling, återvinning och återanvändning, vänligen ta allt WEEE-märkt avfall till  
 din lokala myndighets kommunala avfallsstation,  
 där det tas emot kostnadsfritt.  
 Om kunderna kasserar avfall från elektrisk och elektronisk utrustning på rätt sätt hjälper de till  
 att spara värdefulla resurser och förhindra eventuella negativa  
 negativa effekter på människors hälsa och miljön, av eventuella farliga material som avfallet  
 kan innehålla.

## Följ oss



[duronic.com](http://duronic.com)



[duronic](https://www.youtube.com/duronic)



[@duronicmedia](https://www.instagram.com/duronicmedia)



[Duronic](https://www.facebook.com/duronic)



[@duronicmedia](https://twitter.com/duronicmedia)

**DURONIC**