



Chapin International, Inc  
P.O. Box 549 700 Ellicott St.  
Batavia, NY 14021-0549 U.S.A.  
1-800-950-4458 www.chapinmfg.com

# MIXES ON EXIT™ BACKPACK SPRAYER

USE AND CARE MANUAL

**⚠ WARNING ⚠**

**CAREFULLY READ THESE INSTRUCTIONS BEFORE USE**

Failure to do so may result in damage to property and/or person.



**2 YEAR**  
LIMITED  
WARRANTY

See website for warranty detail



Model 63950 • 4G/ 15L

**CONGRATULATIONS!**

YOU HAVE JUST PURCHASED A QUALITY CHAPIN PRODUCT.  
REGISTER YOUR PRODUCT ONLINE @ [WWW.CHAPINMFG.COM](http://WWW.CHAPINMFG.COM)  
VISIT US ON THE INTERNET: [WWW.CHAPINMFG.COM](http://WWW.CHAPINMFG.COM)

**BEFORE RETURNING THIS PRODUCT FOR ANY REASON, PLEASE CALL:**

**1-800-950-4458**

When calling, please have the following information available: Sales receipt & model number. This number connects you directly with the manufacturer of this product. Our Technical Support Team will be happy to help you with any assembly, troubleshooting and replacement information you may need.

016793R0124

**⚠ WARNING ⚠****WARNING: IMPROPER USE OR FAILURE TO FOLLOW INSTRUCTIONS CAN RESULT IN EXPLOSIVE FAILURE CAUSING SERIOUS EYE OR OTHER INJURY.**

For safe use of this product you must read and follow all instructions. Do not leave a pressurized sprayer in the hot sun. Heat can cause pressure build-up resulting in possible explosion. Do not store or leave solution in tank after use. Always wear goggles, gloves, long sleeve shirt, long pants and full foot protection when spraying. Never use any tool to remove pump if there is pressure in the pressure chamber. Never pressurize sprayer by any means other than the original pump. Do not attempt to modify this sprayer. Replace parts only with manufacturer's original parts.

**Never spray flammable, caustic, acidic, chlorine, bleach or other corrosive solutions or heat, pressure, or gas producing chemicals. Always read and follow chemical manufacturer's instructions before use with this sprayer as some chemicals may be hazardous when used with this sprayer.**

SK 1158-1

**⚠ CAUTION ⚠**

- **PRE-USE CHECK:** Before each use check tightness of hose nut to be sure hose is securely attached to the shut-off assembly. Ensure hose is securely attached to the tank by tightening hose clamp if necessary. Ensure that all nozzle and wand connections are tight. Ensure the large pump clamp is tight. Ensure the 2 bolts used to attach the pump lever to the pump shaft are tight.
- **Do Not** exceed a tank solution temperature of 120° F/ 49° C.

**NOTE:** The tank and hose may have residual water in it due to quality testing performed on the sprayer.

"Always review all instructions with respect to any liquid or other material before placing inside this product, and always abide by such instructions. Always label this product with the full name of any liquid or other material placed inside this product.

Always ensure all old liquid or other materials are removed from this product before placing any different liquid or other material in this product.

**DISCLAIMER:** The Manufacturer is not responsible for, and assumes no liability with respect to, any liquid or other material placed inside this product. All liquids and other materials placed inside this product, and the use of any such liquids and other materials with this product, are at your own risk."

## APPLICATIONS & USE FOR YOUR SPRAYER

Avoid using a sprayer for general cleaning purposes if plant protection or herbicide chemicals have already been used in the sprayer. If a sprayer has been used for plant protection or as an herbicide, clean the sprayer completely (see cleaning section) before using.

**Plant Food:** Use different spray patterns for optimum foliage feeding or for fungicide and pesticide application.

**Herbicides:** Reduce weeds and unwanted plants but avoid using the same sprayer for plant feeding or protection without thoroughly cleaning (see cleaning section) the sprayer first.

**General Household Use:** Apply detergents, cleaning solutions, warm water (do not exceed 120°F/49°C) or nontoxic household cleaning chemicals for carpets, floors, walls, glass, counter tops and ceilings. DO NOT use sprayer that has been used with herbicides, pesticides or other toxic chemicals for household applications.

**General Outdoor Use:** Use the sprayer for cleaning windows or with a detergent for general purpose cleaning.

## SPRAYER COMPONENTS & USE INFORMATION

### NOZZLE ASSEMBLY

**Figure 1-2**

Unscrew the nozzle cap (1) from the nozzle body (3) with retaining nut (2) fastened tightly to the elbow (5). Unscrew the retaining nut (2). Push the nozzle body (3) with the nozzle gasket (4) out of the retaining nut (2). To reinstall the nozzle, reverse the above instructions.

**Figure 3**

Unscrew the retaining nut from the elbow and push the fan nozzle tip and gasket out of the retaining nut. To reinstall the nozzle, reverse the above instructions.

1. Poly Nozzle Cap

2. Retaining Nut

3. Nozzle Body

4. Nozzle Gasket

5. Elbow

**Figure 1**

1. Brass Nozzle Cap

2. Retaining Nut

3. Nozzle Body

4. Nozzle Gasket

5. Elbow

**Figure 2**

Retaining Nut

Fan Nozzle Tip

Nozzle Gasket

Elbow

**Figure 3**

### WAND ASSEMBLY

1. Make sure the o-ring is installed on the end of the wand. Insert the wand into shut-off valve.
2. Turn and tighten the retaining nut clock-wise onto the shut-off valve.



### INSTALLING THE PUMP HANDLE

The pump handle can be mounted on either side of the pump shaft (A). To install the pump handle place the handle (C) over the shaft (A) aligning the pump handle holes and shaft holes. Slide the bolts (B) through the aligned holes as shown in figure 3. Tighten nuts (D) to bolts. There are holes in the pump handle to allow for either left (fig.2-4) or right (fig.5) hand mounting.

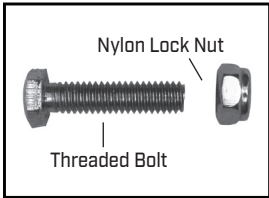
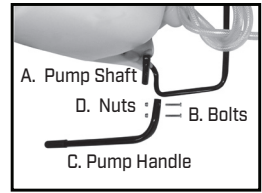


Figure 1

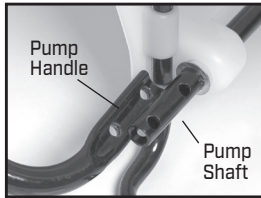


Figure 2  
Line up holes

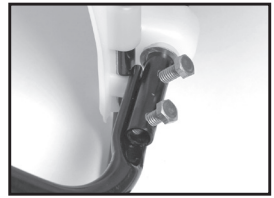


Figure 3  
Slide bolts through holes

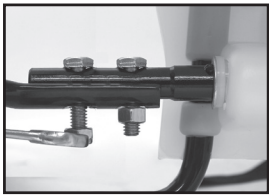


Figure 4  
Tighten nut to bolt

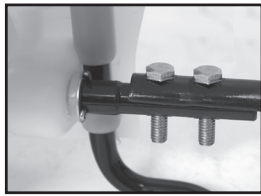


Figure 5  
Right Hand



Completed Assembly

### INSTALLING THE SHOULDER STRAP

The backpack strap is provided with multiple features including shoulder strap, chest strap, waist belt and lumbar support. (figure 1). The top the shoulder strap is attached to the top of the tank and is removable. The hook from the lumbar support attaches to the base tube on the bottom of the tank (figure 2).

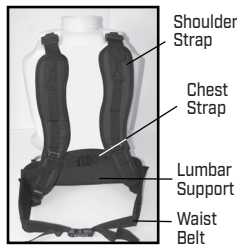


Figure 1  
Strap Assembly

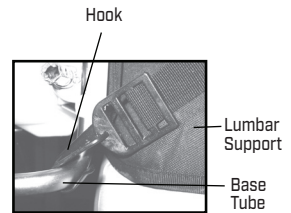


Figure 2  
Hook Attachment

### WAND HOLDER

The wand easily snaps into cap handle or can be attached to the pump handle using the wand clip.



Or



### 3 STAGE FILTERING SYSTEM

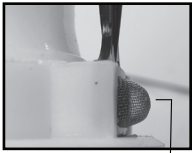
This backpack sprayer is equipped with a 3 stage filtering system (see figure 1). Stage 1 is a filter basket incorporated into the tank opening where fluid is added. Stage 2 filter is located at the inlet of the pressure cylinder. Stage 2 is a removable In-Tank filter. Stage 3 is a removable filter incorporated into the shut-off assembly. Periodic cleaning of these filters is recommended to insure consistent fluid flow through the sprayer. This will also reduce sprayer component wear.

The stage 3 filter is a removable filter incorporated into the inlet side of the shut-off valve (see section "disassembling and repairing the shut-off valve"). Make sure pressure is released before detaching the hose from the shut-off. It is best to have no or minimal fluid in the pressure cylinder before removing and reinstalling the stage 3 shut-off filter as fluid can leak from the hose.

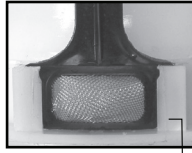


Figure 1

### Figure 2 Stage 2 (removable In-tank filter)



Guide edge facing away from pressure cylinder



Guide edge on pressure cylinder



Stage 3 (removable Shut-off filter)

### FILLING SPRAYER TANK

Make sure the filter basket is in place to keep debris from entering the tank. Fill sprayer tank with water.

### FILLING CHEMICAL TANK

Push chemical tank up (figure 1), then pull out (figure 2).

Place chemical tank on a flat surface and fill with desired amount of chemical.

Always follow the Chemical manufacturer's instructions. Snap chemical tank back onto sprayer.



Figure 1



Figure 2

**BASIC USE OF MIXES ON EXIT™ SETTING ADJUSTMENT**

Set sprayer knob adjustment (pull to turn) to desired amount of concentrate sprayed per gallon. Fill Chemical tank with exact amount of chemical to cover the square footage per Chemical manufacturer's instructions. Example: 1 ounce for 10 square feet. Evenly spray and cover the desired 10 square foot area until concentrate tank is empty. Note: Setting 1 will mix less chemical with water - setting 7 will allow more concentrate to be mixed with water when spraying. The water is the vehicle in which the chemical is being delivered. As long as you cover the desired predetermined area with the appropriate amount of chemical the amount of water is inconsequential. Setting the mix ratio helps you control how quickly the chemical is delivered per gallon.

**FINE TUNING YOUR MIXES ON EXIT™ SPRAYER**

(Use this process for calibrating your mix ratio settings)

- 1) Fill the concentrate tank and backpack tank - both with water.
- 2) Weigh the Concentrate tank and record the weight.
- 3) Set the dial to the desired position (example: set to 1 for 1 ounces per gallon).
- 4) Weigh your empty bucket (record the weight for future reference if your scale doesn't have a tare function).
- 5) Keeping the bucket on the scale, spray 1 gallon of water (adding an additional 8.34 lbs to the empty weight of your bucket).
- 6) As you spray, keep your pump strokes consistent for most accurate measurement.
- 7) Remove the concentrate tank from the backpack sprayer and weigh the tank with it's remaining chemical in the tank.
- 8) Subtract the current weight of concentrate tank from the weight recorded in step 2.
- 9) Calculate the mix ratio using the following equation:

$$\text{Mix Ratio} = \frac{127.9356}{\left( \frac{\text{TOTAL WT OF WATER}}{\text{CHANGE IN WT OF CONCENTRATE TANK}} \right)} - 1$$

- 10) If results are slightly off from the expected mix ratio, set knob +/- to accommodate variance and retest to confirm accuracy. Once confirmed note setting that provides exactly 1 ounce per gallon.
- 11) Repeat as needed for a range of settings

**NOTE:**

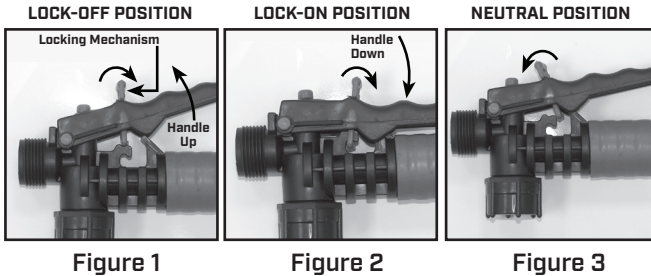
- Be sure to pull and turn the mix ratio dial when choosing your setting.
- Always follow chemical manufacturer's instructions.
- When not spraying, set mix ratio dial to zero.
- Approximate mix ratios based on chemical concentrates with approximate viscosity to water while pumping at a rate of 60 beats per minute.
- Pumping faster than 60 BPM will result in higher mix ratios and pumping slower will result in lower mix ratios.

**SETTINGS GUIDE**

Setting	Ounces Per Gallon
1	0.5 oz. per gallon
2	2.0 oz. per gallon
3	3.5 oz. per gallon
4	5.0 oz. per gallon
5	6.0 oz. per gallon
6	7.0 oz. per gallon
7	8.0 oz. per gallon
8	8.5 oz. per gallon
9	9.0 oz. per gallon
10	9.5 oz. per gallon

## HELPFUL SPRAYING INFORMATION

Use RAPID pump strokes to prime the pump. You will know the pressure chamber is filling with liquid when you feel firm resistance from the pump. The air in the pressure chamber is compressed from repeated strokes. By pressing the hand lever on the shut-off, the valve opens. For safety lock-off feature (no-spraying), pull up on handle and move red locking mechanism into lock-off position as shown in fig. 1. To disengage, pull up on handle and return red locking mechanism to neutral position as in fig. 3. For lock-on feature (continuous spraying), push down on handle and move red locking mechanism into lock-on position as shown in fig. 2. To disengage, push down on handle and return red locking mechanism to neutral position as shown in fig. 3.



For easy pump action use the END of the pump handle. The amount of liquid delivered during spraying depends on the rate of pump stroke. The fan nozzle tip is rated at .4 gpm at 40psi. This is the nominal operating pressure of the sprayer.

**Note:** If you experience a rapid drop in pressure, drain the sprayer completely and pump the handle with an empty tank. The pressure chamber will fill with the required volume of air to repressurize. Perform this procedure from time to time as routine maintenance.

## CLEANING

- 1) Always empty the sprayer and clean the tank thoroughly after each use.
- 2) Pump the sprayer handle until all of the contents and air exit through the nozzle (minimum of 30 strokes).
- 3) Fill tank half way with water and pump the water out as explained in step 2 (repeat several times as necessary).

### Other Cleaning Hints:

- Improper spray distribution usually means the nozzle is clogged, remove the nozzle and clean it.
- Soap can be added to the water to clean the tank.
- Do not use strong cleaning agents or abrasives.
- If you use a chemical agent to clean the tank follow the manufacturer's recommendations for the disposal of the waste water.
- Follow the chemical manufacturers instructions for clean up.

## STORING / MAINTAINING YOUR SPRAYER

- The sprayer should be stored out of direct sunlight in a cool dry space.
- Before freezing weather make sure to drain all liquid in the tank, pump, pressure cylinder, hose, shut-off valve, wand and nozzle, to avoid liquid expansion and cracking in the sprayer components (See "Cleaning" section). Lock the shut-off valve in the "open" position.
- When service is required call your nearest dealer and always insist on original manufactured replacement parts.
- Inspect the hose, wand, pump, tank and shut-off valve for wear, damage or leaks on a regular basis and repair defects promptly.

## TROUBLE SHOOTING YOUR SPRAYER

Symptom	Possible Reason	Correction
Difficulty actuating the pump lever and/or pump handle moves itself back up.	Upper valve plate sticks	Clean or replace valve plate
	Piston cylinder outlet passage clogged	Clean piston cylinder outlet passage
Little or no resistance during repeated pumping – no pressure.	Damaged/worn/dirty/upper and or lower valve plate	Clean or Replace Valve Plate
	Damaged /worn upper o-ring on piston	Replace O-ring
	Piston Collar or piston cylinder assembly is worn	Replace Collar or Piston cylinder assembly
Too much resistance after just a few pumping strokes but pressure only lasts briefly.	Not enough air cushion in the pressure chamber	Release pressure in pressure chamber. Remove the hose & drain pressure chamber. Reconnect the hose.
	Upper valve plate damaged/worn/dirty	Clean or replace upper valve plate
Upward pumping action is more difficult and/or pump handle moves itself backdown.	Vent hole is clogged	Clear the vent hole in cap.
	Lower valve plate sticks	Clean or replace the valve plate
	Clogged filter	Clean in tank filter
	Piston cylinder intake clogged	Clean piston cylinder intake
When the handle is pulled up it moves itself back down	Valve Plate sticking	Clean or replace valve plate
Leaks at Piston Cylinder	Damaged/worn/Dirty Collar	Clean or Replace Piston Collar
	Damaged Piston Cylinder	Replace Piston Cylinder
	Damaged Piston	Replace Piston
Shut-off leaks	Connections loose	Tighten connection.
	Worn or damaged shut-off	Rebuild or replace the shut-off valve.
Wand assembly leaks	Connections loose	Tighten connection.
	Damaged or worn o-ring/gasket	Replace o-ring/gasket.
Nozzle assembly leaks	Connections loose	Tighten connection.
	Damaged or worn o-ring/gasket	Replace o-ring/gasket.
Leak between pump assembly and tank	Pump clamp loose	Tighten clamp.
	O-ring worn or damaged	Replace pressure chamber o-ring.
Hose leaking at tank outlet	Hose clamp loose	Tighten clamp.
	Connection loose	Tighten retaining nut.
Hose leaking at shut-off	Damaged or worn o-ring/gasket	Replace o-ring/gasket.
	Bracket Spring is not tight	Tighten spring tension bolt



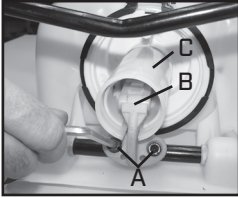
**DISASSEMBLING AND REPAIRING THE PISTON PUMP**

Figure 1



Figure 2

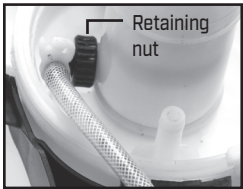


Figure 3

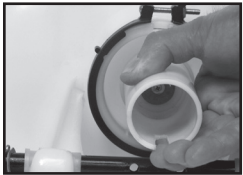


Figure 4



Figure 5

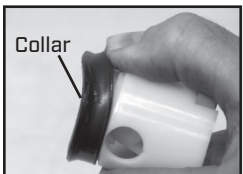


Figure 6

- 1) Depending on your model, remove the cotter pin or bolts that hold the pump handle to the pump shaft.
- 2) With the pump facing towards you lay the sprayer on its back (Fig. 1). Loosen the hose clamp and remove the sprayer hose. Caution: there could be residual liquid in the hose and pressure cylinder. Remove the nut and bolt from the protective cap using an allen wrench. Once the bolt has been removed, remove the cover. Rotate the pump shaft in order to reach the lever bolts [A] that connect the piston assembly [B] to the pump shaft. Using an allen wrench, remove the lever bolts. Pull the piston out of the piston cylinder [C].
- 3) Remove the 2 bolts that hold the frame assembly to the sprayer tank (Fig.2). Use a socket wrench on both the bolt and nut to loosen (Fig.2). Once these bolts are removed, the frame assembly should separate from the tank.
- 4) With a pair of pliers, reach into the pump cylinder to loosen the black plastic retaining nut (Fig.3) to remove the detach the hose.
- 5) Remove the piston cylinder assembly by twisting the cylinder counter clockwise (Fig. 4). This may require a strap wrench or large pair of pliers. Careful not to damage the cylinder if using pliers.
- 6) Check both the Piston and the inside of the piston cylinder for vertical scratches. If scratched, replace the piston.
- 7) To replace the collar, push it off of the crown of the piston with your thumb. You will see form fitted slots to install the new collar on to the piston crown (fig. 6).

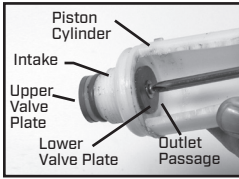


Figure 7

- 8) There are 2 valve plates on the piston cylinder, one on the inside of the cylinder and one on the outside top. The valve plates are held in place with a screw and washer and can be removed and replaced using a Phillipshead screw driver. The 2 o-rings can be removed and replaced as well. Insure that the o-rings are positioned in the o-ring grooves in the piston cylinder (Fig. 7).

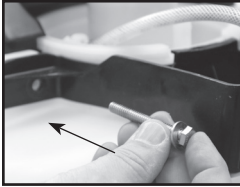


Figure 8

- 9) Reassemble frame assembly to the sprayer tank. Use a socket wrench on both the bolt and nut to tighten (Fig. 8).

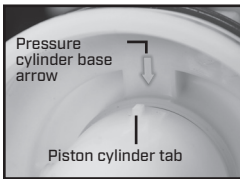


Figure 9

- 10) Reassemble the black plastic retaining nut to the piston cylinder (Fig. 3).

- 11) Grease the 2 O-rings on the piston cylinder (do not get any grease on the valve plate) and screw the piston assembly into the pressure cylinder base. Screw the piston cylinder clockwise until tight and the bottom O-ring is no longer visible. When properly placed, the tab on the piston cylinder will line up with the arrow on the pressure cylinder base (Fig.9).



Figure 10

- 12) Apply Petroleum jelly to the inside of the piston cylinder wall and on the collar, and reinstall the piston assembly into the piston cylinder (Fig.10).



Figure 11

- 13) Insert the piston at an angle with the leading edge of the collar placed over the slot in the piston cylinder (Fig. 11). Bolt the piston assembly to the pump shaft using the lever bolts (Fig. 1).

- 14) Replace the protective dust cap (Fig. 12). Tighten the nut and bolt. Reinstall the pump handle (see install pump handle). Replace the hose and firmly secure the hose clamp in place.



Figure 12

**DISASSEMBLING AND REPAIRING THE PUMP ASSEMBLY**

1. Release the pressure from the sprayer and remove all liquid from both the pressure chamber and tank.
2. Loosen hose clamp and remove hose.
3. Remove the In-tank filter from the pressure chamber.
4. Remove 2 bolts attaching the pivot lever to the pump shaft and remove piston assembly (fig. 2a & 2b).
5. Remove large clamp holding the pressure chamber and tank together (fig 1).
6. Rock the pressure chamber back and forth and push down to free it from the tank (fig 1).
7. Once freed the entire pump assembly can be removed by maneuvering it through the base frame (fig 3a & 3b).
8. The pressure chamber o-ring can also be replaced. DO NOT stretch the o-ring over the bottom flange. Assemble the o-ring over the top of the chamber. Apply petroleum jelly to the o-ring before reinstalling pump assembly into the tank (fig. 3b).
9. Reassemble by attaching components in reverse order.

NOTE: When attaching frame assembly, align tank groove and pump groove ( Fig. 4).

Lock in place with frame tab (Fig. 5) to secure all 3 components. Secure frame assembly with 2 bolts (Fig. 6).



Figure 1

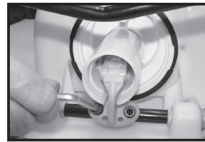


Figure 2a

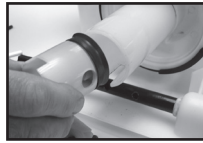


Figure 2b



Figure 3a

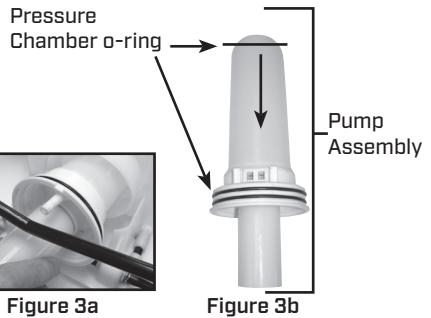


Figure 3b

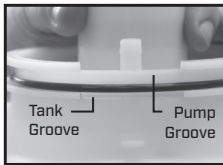


Figure 4

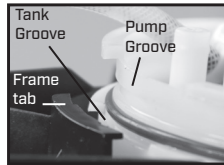


Figure 5

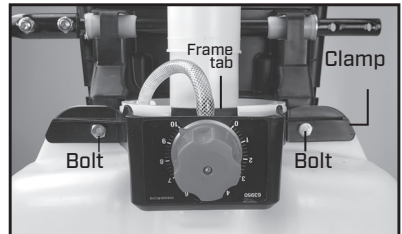


Figure 6

**DISASSEMBLING AND REPAIRING THE SHUT OFF VALVE**

Figure 1



Figure 2

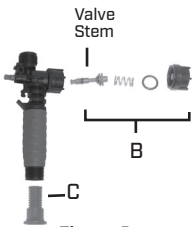


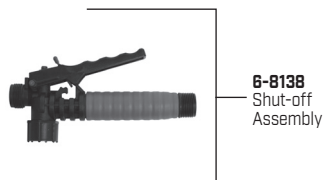
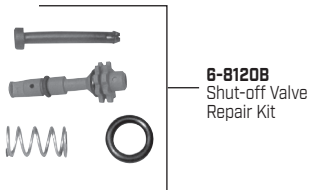
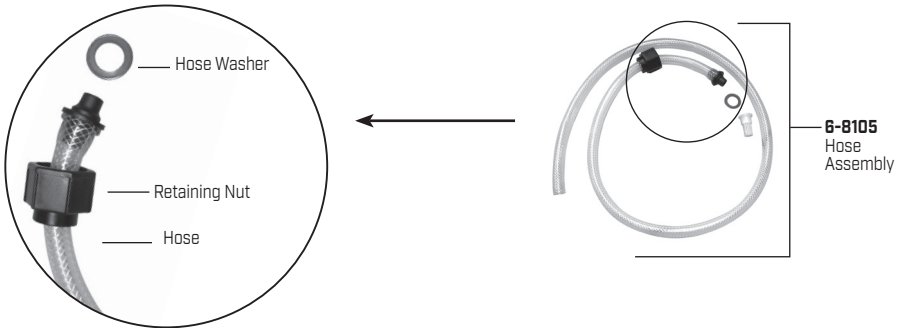
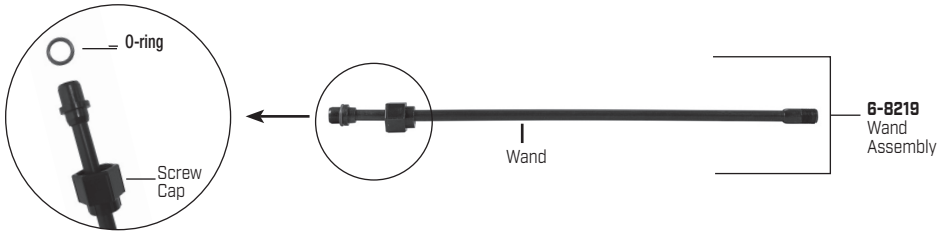
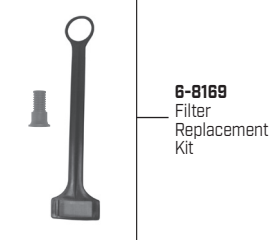
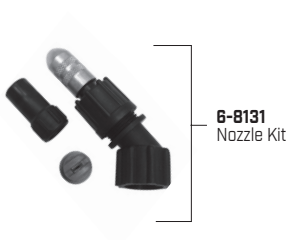
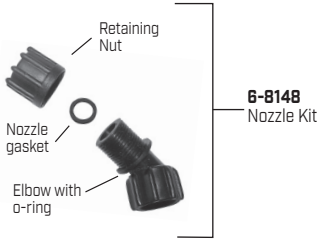
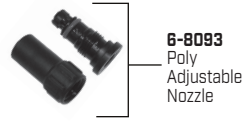
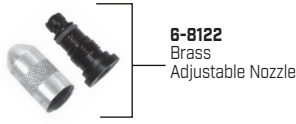
Figure 3

1) Assembled shut-off valve (Figure 1).

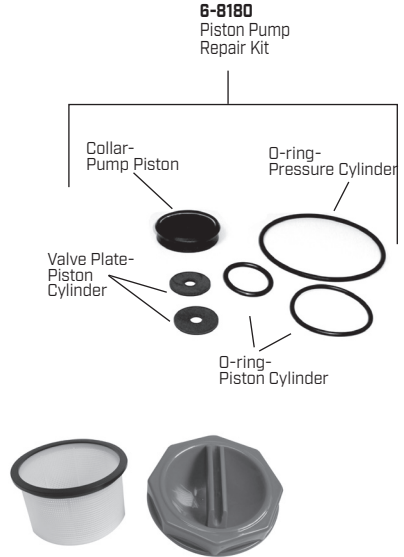
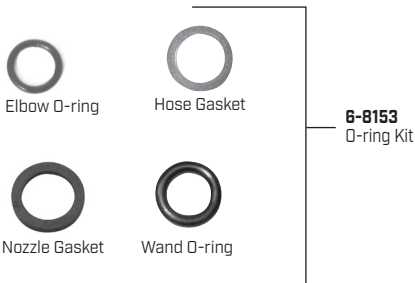
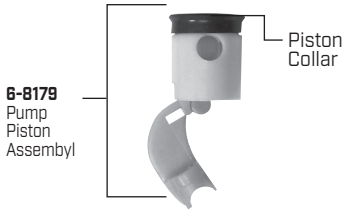
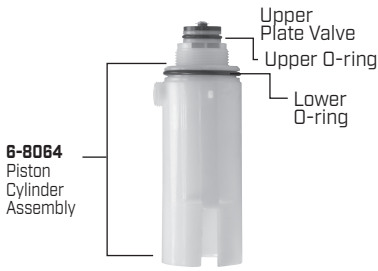
2) Remove the retaining pin (A) (Figure 2) place the notched end of the retaining pin on a hard surface and push down. Remove the retaining pin and slide the handle off the valve.

3) Remove the retaining nut (o-ring attached), spring, and valve stem (B) (Figure 3). Replace worn parts. Lubricate the O-rings and reassemble by reversing the steps above. Place the handle groove in the slotted area of the valve stem and make sure the locking clip is positioned in the neutral position (see "Helpful Spraying Information" section). Insert the retaining pin. Push down on the handle a few times to distribute the lubricant evenly. Check filter (C) in end of shut-off valve for debris. Remove filter and flush with water to clean out.

## REPLACEMENT PARTS ORDER INFORMATION



## REPLACEMENT PARTS ORDER INFORMATION



### Congratulations!

You have just purchased a quality Chapin product.  
Register Your Sprayer Online@ [www.chapinmfg.com/warranty.asp](http://www.chapinmfg.com/warranty.asp)

### Chapin International, Inc



Chapin International, Inc

P.O. Box 549 700 Ellicott St.

Batavia, NY 14021-0549 U.S.A.

1-800-950-4458 www.chapinmfg.com

# MIXES ON EXIT™ PULVERIZADOR DE MOCHILA

MANUAL DE USO Y CUIDADO

**⚠ ADVERTENCIA ⚠**

**LEA ESTAS INSTRUCCIONES ATENTAMENTE ANTES DE UTILIZARLO**

Failure to do so may result in damage to property and/or person.



**2 AÑOS**  
LIMITADA  
DE GARANTÍA

Visite el sitio web para conocer  
los detalles de la garantía



Modelo 63950 • 4G/ 15L

**¡FELICITACIONES!**

ACABA DE COMPRAR UN PRODUCTO DE CALIDAD CHAPIN.

REGISTRE SU PRODUCTO EN LÍNEA EN [WWW.CHAPINMFG.COM/WARRANTY.ASP](http://WWW.CHAPINMFG.COM/WARRANTY.ASP)

VISIT US ON THE INTERNET: [WWW.CHAPINMFG.COM](http://WWW.CHAPINMFG.COM)

ANTES DE DEVOLVER ESTE PRODUCTO POR CUALQUIER MOTIVO, POR FAVOR LLAME AL:

**1-800-950-4458**

Cuando llame, tenga a la mano la siguiente información: Recibo de compra y número de modelo. Este número lo conecta directamente con el fabricante de este producto. Nuestro equipo de asistencia técnica con gusto le ayudará con toda la información que necesite para ensamblarlo, solucionar problemas o reemplazarlo.

## **⚠ ADVERTENCIA ⚠**

### **ADVERTENCIA: EL USO INAPROPIADO O EL NO SEGUIR LAS INSTRUCCIONES PUEDE RESULTAR EN UNA FALLA EXPLOSIVA Y CAUSAR SERIAS LESIONES OCULARES O DE OTRO TIPO.**

Para el uso seguro de este producto, usted debe leer y seguir todas las instrucciones. No deje el pulverizador presurizado expuesto al sol. El calor puede provocar la acumulación de presión resultando en una posible explosión. No almacene o deje la solución en el tanque después de usar.

Cuando utilice el pulverizador siempre utilice anteojos protectores, guantes, camisa de manga larga, pantalones largos y protección completa en los pies. Nunca utilice ninguna herramienta para retirar la bomba si hay presión en la cámara de presión. Nunca presurice el pulverizador con cualquier otro elemento que no sea la bomba original. No intente modificar este pulverizador.

Reemplace las piezas sólo con piezas originales del fabricante.

**Nunca pulverice soluciones inflamables, cáusticas, ácidas, con cloro, con lejía u otras soluciones corrosivas o químicos que produzcan calor, presión o gas. Siempre lea y siga las instrucciones del fabricante del producto químico antes de usarlo con este pulverizador, ya que algunos productos químicos pueden ser peligrosos cuando se usan con este pulverizador.** SK 1158-3

## **⚠ PRECAUCIÓN ⚠**

- **REVISIÓN PREVIA AL USO:** Revise que la tuerca de la manguera esté bien apretada para asegurar que la manguera se encuentre sujeta en forma segura al ensamblaje de apagado. Asegúrese de que la manguera se encuentre sujeta en forma segura al tanque, apretando la abrazadera de la manguera si es necesario. Asegúrese de que todas las conexiones de la boquilla y la varilla estén bien apretadas. Asegúrese de que la abrazadera grande de la bomba esté bien apretada. Asegúrese de que los dos tornillos utilizados para unir la palanca de bombeo al eje de la bomba estén bien apretados.
- No exceda la temperatura de la solución del tanque de 120° F/ 49° C.

**NOTA:** El tanque y la manguera pueden tener agua residual en su interior, debido a las pruebas de calidad realizadas en el pulverizador.

“Siempre lea todas las instrucciones referentes a los líquidos y otros materiales antes de introducirlos a este producto, y siempre obedezca dichas instrucciones. Siempre rotule este producto con el nombre completo de cualquier líquido o material que introduzca en él.

Siempre asegúrese de eliminar todo el líquido u otro material de este producto antes de introducir un líquido o material diferente en él.

**DESCARGO DE RESPONSABILIDAD:** El fabricante no es responsable por ningún líquido u otro material que se introduzca a este producto, y no asume responsabilidad alguna por dicho líquido o material. Usted asume los riesgos por todos los líquidos u otros materiales que se introduzcan a este producto, y el uso de dichos líquidos u otros materiales con este producto”.



## USO Y APLICACIÓN DE SU PULVERIZADOR

Evite el uso de un pulverizador con fines de limpieza si ya se utilizaron productos protectores para plantas o químicos herbicidas en el mismo. Si se ha utilizado el pulverizador para proteger plantas o como herbicida, limpie completamente el pulverizador (consulte la sección de limpieza) antes de utilizarlo.

**Fertilizante:** utilice diferentes tipos de patrones de pulverización para la óptima nutrición de follaje y aplicación de fungicidas y pesticidas.

**Herbicidas:** reduzca la maleza y las plantas no deseadas, pero evite utilizar el mismo pulverizador para fertilizar o proteger plantas sin primero limpiar el pulverizador por completo (consulte la sección de limpieza).

**Uso general en el hogar:** aplique detergentes, soluciones limpiadoras, agua tibia (que no exceda los 120°F/49°C) o químicos limpiadores para el hogar no tóxicos en alfombras, pisos, paredes, vidrio, encimeras y techos. NO utilice el pulverizador que se utilizó con herbicidas, pesticidas u otros químicos tóxicos para aplicaciones en el hogar.

**Uso general en exteriores:** utilice el pulverizador para limpiar ventanas o para aplicar algún detergente para propósitos de limpieza general.

## INFORMACIÓN DE LOS COMPONENTES Y USO DEL PULVERIZADOR

### ENSAMBLE DE BOQUILLA

#### Figura 1-2

Desatornille la tapa de boquilla (1) del cuerpo de la boquilla (3) con la tuerca de retención (2) en el codo (5). Desatornille la tuerca de retención (2). Empuje el cuerpo de la boquilla (3) con la boquilla junta (4) de manera de separarlos de la tuerca de retención (2). Para volver a instalar la boquilla, haga lo mismo pero empezando por el último paso..

#### Figura 3

Desatornille la tuerca de retención del codo y empuje la punta de la boquilla de pulverización de modo que se separe de la tuerca de retención. Para volver a instalar la boquilla, haga lo mismo pero empezando por el último paso.

1. Tapa de boquilla de polietileno



Figura 1

1. Tapa de boquilla de latón



Figura 2



Figura 3

### MONTAJE DE LA VARILLA

1. Asegúrese de que el anillo "O" esté instalado en el extremo de la varilla pulverizadora.

2. Gire y apriete la tuerca de retención sobre la válvula de cierre en el sentido de las agujas del reloj.



## INSTALACIÓN DE LA MANIJA DE LA BOMBA

Se puede instalar la manija de la bomba en cualquiera de los dos lados del eje de la bomba (A). Para instalar la manija de la bomba, coloque la manija (C) sobre el eje (A) alineando los orificios de la manija de la bomba con los orificios del eje. Deslice los pernos (B) a través de los orificios alineados como se muestra en las figura 3. Apriete las tuercas (D) a los pernos. Hay orificios en la manija de la bomba para permitir su montaje en el lado izquierdo (fig. 2-4) o en el lado derecho (fig. 5).

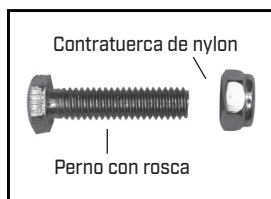
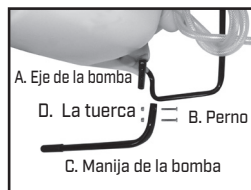


Figura 1



Figura 2  
Alinee los orificios



Figura 3  
Deslice los pernos a través de los orificios

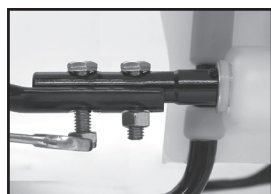


Figure 4  
Apriete las tuercas a los pernos

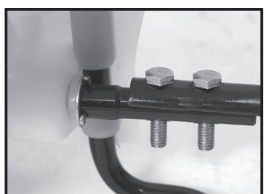


Figura 5  
En el lado izquierdo



Ensamblaje completo

## INSTALACIÓN DE LAS CORREAS PARA HOMBROS

La correa de la mochila viene con varios accesorios, entre ellos, la correa para hombros, la correa de pecho, el cinturón, el apoyo lumbar y la almohadilla para la espalda (figura 1). La parte superior de la correa para hombros está sujeta a la parte superior del tanque y es desmontable. El gancho del apoyo lumbar se sujeta al tubo de base, en la parte inferior del tanque (figura 2).

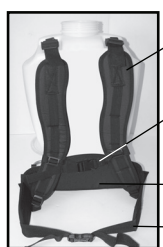


Figura 1  
Montaje de la correa

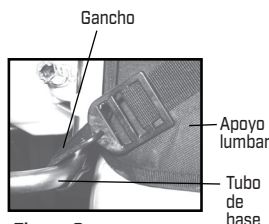


Figura 2  
Conexión de gancho

## SUJETADOR DE VARILLA PULVERIZADORA

La varilla pulverizadora se encaja fácilmente en la manija. O la varilla puede sujetarse a la manija de la bomba usando el sujetador para varilla.



O

### SISTEMA DE FILTRACIÓN EN 3 ETAPAS

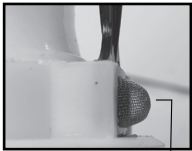
Este pulverizador de mochila está equipado con un sistema de filtración en 3 etapas (ver Figura 1). La etapa 1 es una canastilla de filtro incorporada en la abertura del tanque donde se coloca el fluido. El filtro de etapa 2 está ubicado en la entrada del cilindro de presión. La etapa 2 es una varilla de filtro desmontable. La etapa 3 es un filtro desmontable integrado en el montaje de cierre. Se recomienda limpieza periódica de estos filtros para garantizar un flujo uniforme del fluido a través del pulverizador. Esto también reducirá el desgaste del componente pulverizador.

El filtro de la etapa 3 es un filtro desmontable incorporado en el lado de la entrada de la válvula de cierre (vea la sección “desarmado y reparación de la válvula de cierre”). Asegúrese de liberar la presión antes de retirar la manguera del dispositivo de cierre. Es mejor tener una cantidad mínima o nada de líquido en el cilindro de presión antes de retirar e reinstalar el filtro de cierre de la etapa 3, ya que el líquido podría gotear por la manguera.

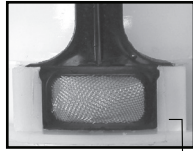


Figura 1

### Figura 2 Etapa 2 (varilla de filtro desmontable)



El borde de la guía está mirando hacia afuera del cilindro de presión



El borde de la guía está en el cilindro de presión



Etapa 3 (Filtro de cierre)

### LLENADO DEL TANQUE DEL PULVERIZADOR

Asegúrese de que la canastilla de filtro esté en su lugar para evitar que entren residuos al tanque. Llène el tanque del pulverizador con agua.

### LLENADO DEL TANQUE DE SUSTANCIA QUÍMICA

Empuje el tanque de sustancia química hacia arriba (figura 1), y luego sáquelo (figura 2).

Coloque el tanque de sustancia química en una superficie plana y llénelo con la cantidad deseada de sustancia química.

Siempre siga las instrucciones del fabricante de la sustancia química. Inserte el tanque de sustancia química en el pulverizador hasta que escuche un chasquido.

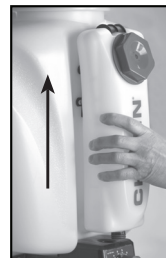


Figure 1



Figure 2

**Uso básico del ajuste de Mixes On Exit™**

Coloque la perilla del pulverizador (tire para girar) en la cantidad deseada de concentrado esparcido por galón. Llene el tanque de sustancia química con la cantidad exacta de sustancia química para cubrir el área deseada, siguiendo las instrucciones del fabricante de la sustancia química. Ejemplo: 1 onza por 10 pies cuadrados. Pulverice de manera uniforme y cubra el área deseada de 10 pies cuadrados deseados hasta que el tanque de concentrado esté vacío. Nota: La posición 1 mezclará menos sustancia química con agua; la posición 7 permitirá que se mezcle más concentrado con el agua al pulverizar. El agua es el vehículo en el que se esparce la sustancia química. Mientras cubra el área deseada predeterminada con la cantidad apropiada de sustancia química, no importa la cantidad de agua. Configurar la relación de mezcla le ayuda a controlar la rapidez con la que se esparce la sustancia química por galón.

**Cómo afinar sus mezclas en el pulverizador Mixes On Exit™.**

(Use este proceso para calibrar su configuración de relación de mezcla)

- 1) Llene el tanque de concentrado y el tanque de mochila, ambos con agua.
- 2) Pese el tanque de concentrado y anote el peso.
- 3) Coloque la perilla en la posición deseada (por ejemplo, en 1 para 1 onza por galón).
- 4) Pese su cubo vacío (anote el peso para referencia futura, si su báscula no tiene función de tara).
- 5) Dejando el cubo en la báscula, pulverice 1 galón de agua (sumando 8.34 libras adicionales al peso vacío de su cubo).
- 6) Mientras pulveriza, mueva la bomba de manera uniforme para que la medición sea más precisa.
- 7) Quite el tanque de concentrado del pulverizador de mochila y pese el tanque con la sustancia química restante en el tanque.
- 8) Reste el peso actual del tanque de concentrado del peso registrado en el paso 2.
- 9) Calcule la relación de mezcla usando la siguiente ecuación.

$$\text{Relación de mezcla} = \frac{127.9356}{\left( \frac{\text{PESO TOTAL DEL AGUA}}{\text{VARIACIÓN EN EL PESO DEL TANQUE DE CONCENTRADO}} \right)} - 1$$

10) Si los resultados varían ligeramente de la relación de mezcla esperada, mueva la perilla +/- para adaptarse a la variación y repita la prueba para confirmar su exactitud. Una vez confirmada, anote la posición que permita la mezcla de exactamente 1 onza por galón.

11) Repita las veces que sea necesario para diferentes configuraciones.

**NOTA:**

- Asegúrese de tirar y girar el dial de proporción de mezcla al elegir su configuración.
- Siempre siga las instrucciones del fabricante de la sustancia química.
- Cuando no esté pulverizando, coloque la perilla de mezcla en cero.
- Use tasas de mezcla aproximadas con base en concentrados químicos con viscosidad similar al agua mientras bombea a una velocidad de 60 golpes por minuto.
- Bombear a más de 60 golpes por minuto generará tasas de mezcla más altas, y bombear más lento generará tasas de mezcla más bajas.

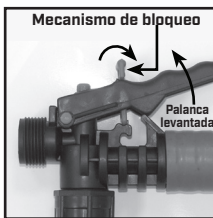
**GUÍA DE CONFIGURACIÓN**

Configuración	Onzas por galón
1	0.5 Onzas por galón
2	2.0 Onzas por galón
3	3.5 Onzas por galón
4	5.0 Onzas por galón
5	6.0 Onzas por galón
6	7.0 Onzas por galón
7	8.0 Onzas por galón
8	8.5 Onzas por galón
9	9.0 Onzas por galón
10	9.5 Onzas por galón

## INFORMACIÓN ÚTIL ACERCA DE LA PULVERIZACIÓN

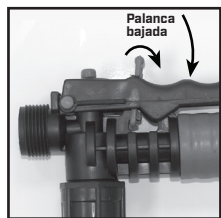
Realice bombeos RÁPIDOS para cebar la bomba. Sabrá que la cámara de presión se llena con líquido cuando sienta una resistencia firme en la bomba. El aire dentro de la cámara de presión se comprime después de bombear varias veces. Al presionar la palanca en la unidad de cierre, la válvula se abre. Para la característica de bloqueo de seguridad (no pulverizar), levante la manija y mueva el mecanismo de bloqueo de color rojo a la posición de bloqueo como se muestra en la figura 1. Para desunir, levante en la manija y vuelva el mecanismo de bloqueo rojo a la posición neutral como en fig. 3. Para la característica de fijación (pulverización continua), baje la manija y mueva el mecanismo de bloqueo de color rojo a la posición de fijación como se muestra en la figura 2. Para desconectarla, baje la manija y coloque nuevamente el mecanismo de bloqueo de color rojo a la posición neutral como se muestra en la figura 3.

**A POSICIÓN DE BLOQUEO**



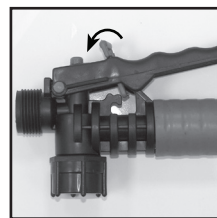
**Figura 1**

**LA POSICIÓN DE FIJACIÓN**



**Figura 2**

**LA POSICIÓN NEUTRAL**



**Figura 3**

Para un bombeo fácil, utilice la punta EXTREMA de la manija de la bomba. La cantidad de líquido expulsado durante la pulverización depende de la frecuencia de bombeo. La extremidad de boca de ventilador es clasificada en .4 gpm en 40psi. Ésta es la presión de funcionamiento nominal del rociador.

**Nota:** Si experimenta una pérdida rápida de presión, vacíe el pulverizador por completo y bombee la manija con el tanque vacío. La cámara de presión se llenará con el volumen de aire necesario para volver a presurizar. Realice este procedimiento de vez en cuando como mantenimiento general.

## LIMPIEZA

- 1) Siempre vacíe el pulverizador y limpie el tanque minuciosamente después de cada uso.
- 2) Bombee la manija del pulverizador hasta que todos los residuos y aire salgan por la boquilla (mínimo de 30 movimientos).
- 3) Llene el tanque con agua hasta la mitad y bombee el agua como se explica en el paso 2 (repita este procedimiento las veces que sea necesario).

### Otros consejos sobre limpieza:

- Si la distribución de la pulverización es inadecuada, esto normalmente significa que la boquilla está atascada; retírela y límpiela.
- Se puede agregar jabón al agua para limpiar el tanque.
- No utilice abrasivos o agentes de limpieza fuertes.
- Si utiliza algún agente químico para limpiar el tanque, siga las recomendaciones del fabricante al desechar las aguas residuales.
- Para limpiar la unidad, siga las instrucciones del fabricante de la sustancia química.

**CONSERVACIÓN Y MANTENIMIENTO DE SU PULVERIZADOR**

- El pulverizador debe ser guardado fuera de la luz solar directa en un espacio fresco y seco.
- Asegúrese de vaciar todo el líquido del tanque, bomba, cilindro de presión, manguera, válvula de cierre, varilla y boquilla antes de la época de frío para evitar la expansión del líquido y el rompimiento de los componentes del pulverizador (Consulte la sección de "Limpieza"). Ponga la válvula de cierre en la posición "abierta".
- Cuando se requiera servicio, comuníquese con su distribuidor más cercano y siempre insista en que usen piezas de repuesto originales.
- Verifique con regularidad el desgaste de la manguera, la varilla, la bomba, el tanque y la válvula de cierre en busca de daños o fugas y repare los defectos pronto.

**RESOLUCIÓN DE PROBLEMAS AL UTILIZAR SU PULVERIZADOR**

<b>Problema</b>	<b>Posible razón</b>	<b>Solución</b>
Dificultad para accionar la palanca de bombeo y/o la manija de la bomba	Varas de la placa superior de válvula.	Limpie o reemplace el kit de la válvula.
	Obstrucción en el conducto de salida del cilindro de pistón	Limpie el conducto de salida del cilindro depistón
Ninguna o poca resistencia durante el bombeo continuo – sin presión.	Placa superior de válvula dañada/ desgastada/sucia.	Limpie o reemplace la placa de válvula
	Anillo "O" superior del pistón dañado/desgastado.n	Reemplace el anillo "O"
	Desgaste en el montaje del collarín de pistón o cilindro de pistón.	Reemplace el montaje del collarín de pistón o del cilindro del pistón
Mucha resistencia después de sólo unos pocos movimientos de bombeo pero la presión dura sólo por poco.	Cojín de aire insuficiente en la cámara de presión	Libere la presión en la cámara de presión Retire la manguera y vacíe la cámara de presión. Vuelva a conectar la manguera.
	Placa de la válvula de superior dañada/válvula.	Limpie o reemplace la placa superior de desgastada/sucia.
La acción de bombeo ascendente es más difícil y/o la manija de la bomba se mueve por sí sola hacia atrás.	El agujero de ventilación está taponado	Limpie el agujero de ventilación en la tapa
	La placa inferior de válvula se pega	Limpie o reemplace la placa de válvula.
	El filtro de entrada está obstruido	Limpie el filtro incorporado en el tanque.
	Obstrucción en la entrada del cilindro de pistón	Limpie el cilindro de pistón
Cuando se levanta la manija, ésta se mueve por sí sola hacia atrás	La placa de válvula está pegajosa	Limpie o reemplace la placa de válvula
Fugas en el cilindro de pistón	Collarín dañado/desgastado/sucio	Limpie o reemplace el collarín del pistón
	Cilindro de pistón dañado	Reemplace el cilindro de pistón
	Pistón dañado	Reemplace de pistón
Fugas en la unidad de cierre	Conexiones sueltas	Ajuste la conexión
	Unidad de cierre desgastada o dañada	Reconstruya o reemplace la válvula de cierre
Fugas en el montaje de la varilla	Conexiones sueltas	Ajuste la conexión
	Anillo "O"/junta dañada o desgastada	Reemplace el anillo "O"/la junta
Fugas en el montaje de la boquilla	Conexiones sueltas	Ajuste la conexión
	Anillo "O"/junta dañada o desgastada	Reemplace el anillo "O"/la junta
Fuga entre el montaje de la bomba y el tanque de presión	Abrazadera de la bomba suelta	Ajuste la abrazadera
	Anillo "O" dañado o desgastado	Reemplace el anillo "O" de la cámara
Fuga de la manguera en la salida del tanque	Abrazadera de la manguera suelta	Ajuste la abrazadera
Fuga de la manguera en la unidad de cierre	Conexiones sueltas	Ajuste la tuerca de retención
	Anillo "O"/junta dañada o desgastada	Reemplace el anillo "O"/la junta
El tanque de sustancia química no se queda en su sitio	El resorte del soporte no está apretado	Apriete el peno de tensión del resorte

## CÓMO DESARMAR Y REPARAR LA BOMBA DE PISTÓN

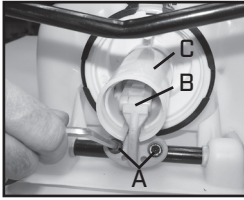


Figura 1



Figure 2



Figura 3

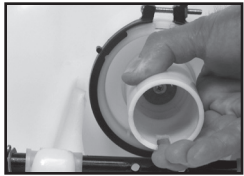


Figure 4



Figure 5

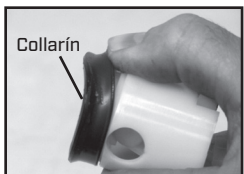


Figure 6

- 1) Dependiendo de su modelo, retire el pasador de sujeción o los pernos que sujetan la manija de la bomba al eje de la bomba.
- 2) Con la bomba mirando hacia usted, coloque el pulverizador sobre su espalda (Fig. 1). Afloje la abrazadera de la manguera y quite la manguera pulverizadora. Precaución: Podría haber residuos líquidos en la manguera y en el cilindro de presión. Retire la tuerca y el perno de la tapa protectora con una llave Allen. Una vez que retiró el perno, retire la tapa. Gire el eje de la bomba para alcanzar los pernos de la palanca [A], que conectan el conjunto del pistón [B], con el eje de la bomba. Con una llave Allen, retire los tornillos. Saque el pistón del cilindro del pistón [C].
- 3) Retire los 2 pernos que sujetan el conjunto de la estructura al tanque del pulverizador (Fig. 2). Utilice una llave de dado tanto en el perno como en la tuerca para aflojar (Fig. 2). Una vez que se hayan retirado estos pernos, el conjunto de la estructura debe separarse del tanque.
- 4) Con un par de pinzas, introduzca la mano en el cilindro de la bomba para aflojar la tuerca de retención de plástico negro (Fig. 3), para retirar la manguera.
- 5) Retire el conjunto del cilindro del pistón girando el cilindro en el sentido contrario a las agujas del reloj (Fig. 4). Es posible que necesite una llave de cinta o un par de pinzas grandes. Tenga cuidado de no dañar el cilindro si usa pinzas.
- 6) Revise tanto el pistón como el interior del cilindro del pistón para ver si hay estiramientos verticales. Si está rayado, reemplace el pistón.
- 7) Para reemplazar el collarín, sáquelo de la corona del pistón con ayuda de su dedo pulgar (Figura 6). Verá las ranuras donde debe instalar el nuevo collarín en la corona del pistón.

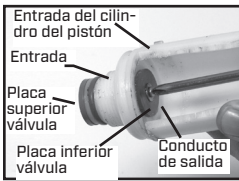


Figure 7

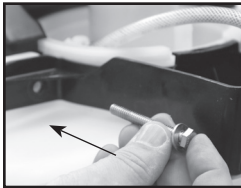


Figure 8

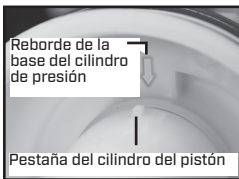


Figure 9



Figure 10



Figure 11



Figure 12

- 8) Retire la placa de válvula y los anillos "O" fuera del cilindro de pistón. Asegúrese que los anillos "O" estén bien colocados en las hendiduras expuestas, coloque la nueva placa de válvula y los dosanillos "O". Hay una segunda placa de válvula dentro del cilindro de pistón. Jale la clavija roja o naranja y retire la placa de válvula con un destornillador de punta en estrella (Phillips) #2. Coloque una nueva placa de válvula y vuelva a colocar en su sitio la clavija, de manera firme, con un destornillador de punta en estrella Phillips #2. (Fig. 7).
- 9) Vuelva a montar el conjunto de la estructura en el tanque del pulverizador. Utilice una llave de dado, tanto en el perno como en la tuerca, para ajustar (Fig. 8).
- 10) Vuelva a montar la tuerca de retención de plástico negro en el cilindro del pistón (Fig. 3).
- 11) Engrase los 2 anillos "O" en el cilindro del pistón (no deje que caiga grasa en la placa de válvula) y enrosque el ensamblaje del pistón en la base del cilindro de presión. Atornille el cilindro del pistón en el sentido de las manecillas del reloj hasta que apriete y ya no se vea el anillo "O" en el fondo. Cuando se coloca de manera apropiada, la pestaña en el cilindro del pistón quedará alineada con el pestillo de la base del cilindro de pistón. (Fig.9).
- 12) Aplique jalea de petróleo en la pared interna del cilindro de pistón y en el collarín y coloque de nuevo el pistón en el cilindro de pistón (Fig.10).
- 13) Coloque el pistón en ángulo en relación con el borde delantero del collarín colocado sobre la ranura en el cilindro del pistón. Atornille el pistón en el eje de la bomba con los tornillos (Fig. 1).
- 14) Vuelva a colocar la tapa protectora de polvo (Fig. 12). Ajuste la tuerca y el perno. Vuelva a instalar la manija de la bomba (vea: instalar la manija de la bomba). Reemplace la manguera y asegure con firmeza la abrazadera de la manguera en su posición.



## CÓMO DESARMAR Y REPARAR EL MONTAJE DE LA BOMBA

1. Libere la presión del pulverizador y elimine todo el líquido de la cámara de presión y del tanque.
2. Afloje la abrazadera de la manguera y retire la manguera.
3. Quite el filtro del En-tanque de la cámara de presión.
4. Retire los 2 tornillos que unen la manija de pivote al eje de la bomba y retire el montaje del pistón (figuras 2a y 2b).
5. Retire la abrazadera grande que une la cámara de presión con el tanque (figura 1).
6. Mueva la cámara de presión hacia adelante y hacia atrás y empuje hacia abajo para separarla del tanque (figura 1).
7. Una vez suelta, puede retirar todo el montaje de la bomba manualmente a través del bastidor de la base (figuras 3a y 3b).
8. El anillo "O" de la cámara de presión también se puede cambiar. NO estire el anillo "O" sobre la pestaña inferior. Monte el anillo "O" sobre la parte superior de la cámara. Aplique vaselina al anillo "O" antes de reinstalar el montaje de la bomba en el tanque (Figura 3b).
9. Vuelva a instalar colocando los componentes en orden inverso.

NOTA: Al acoplar el conjunto de la estructura, alinee la ranura del tanque y la ranura de la bomba (Fig. 4).

Bloquee en su lugar con la lengüeta de la estructura (Fig. 5), para asegurar los 3 componentes.

Asegure el conjunto de la estructura con 2 pernos (Fig. 6).



Figura 1



Figura 2a



Figura 2b



Figura 3a

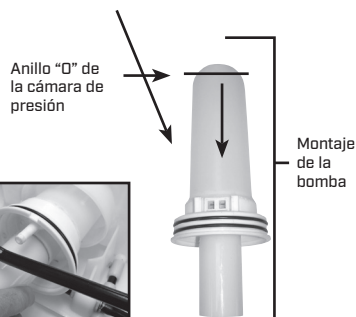


Figura 3b

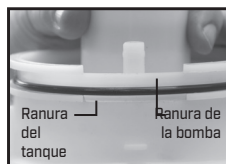


Figura 4

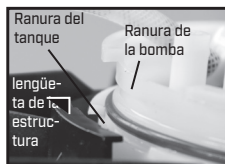


Figura 5



Figura 6

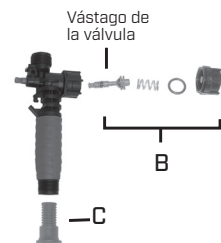
**PARA DESARMAR Y REPARAR LA VÁLVULA DE CIERRE****Figura 1**

1) Válvula de cierre armada (Figura 1).



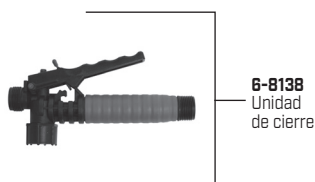
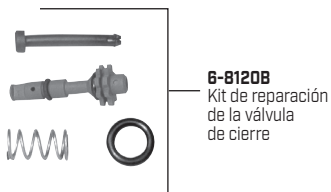
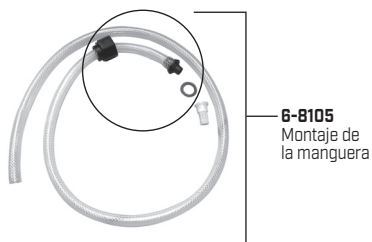
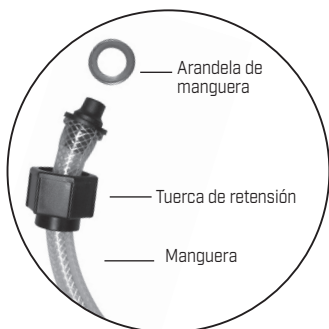
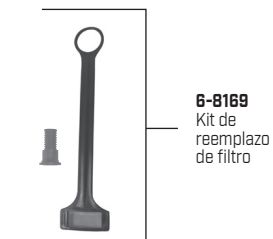
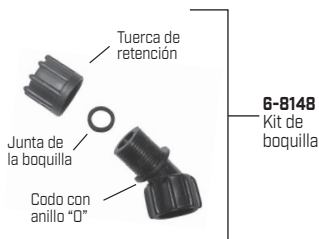
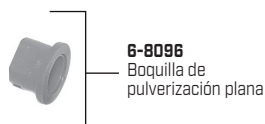
A  
**Figura 2**

2) Retire la clavija de retención [A] (Figura 2); coloque el extremo de la clavija de retención que lleva la muesca en una superficie dura y empuje hacia abajo. Retire la clavija de retención y deslice la manija para sacarla de la válvula.

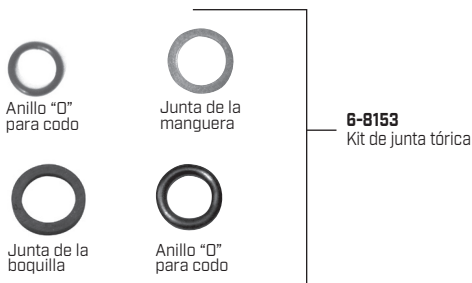
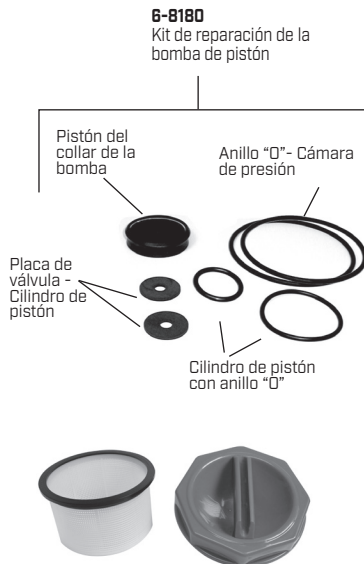
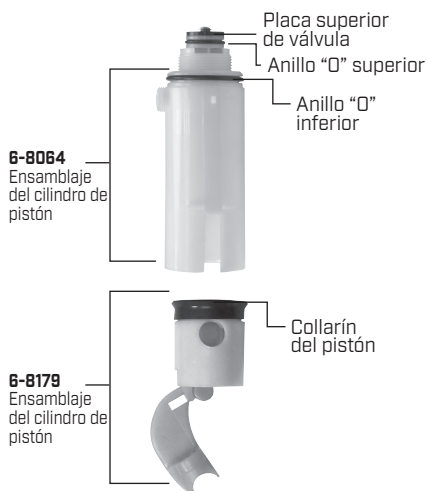
**Figura 3**

3) Retire la tuerca de retención (con el anillo "O" incorporado), el resorte y el vástago de la válvula [B] (Figura 3). Reemplace las partes desgastadas. Lubrique los anillos "O" y vuelva a armar siguiendo los pasos anteriores, pero a la inversa. Coloque la hendidura de la manija en el área ranurada del vástago de la válvula. Inserte la clavija de retención. Presione la manija hacia abajo varias veces para distribuir el lubricante de manera uniforme. Revise el filtro [C] en el extremo de la válvula de cierre para detectar residuos. Retire el filtro y enjuáguelo con agua para limpiarlo.

## INFORMACIÓN DE PEDIDO DE PARTES DE REPUESTO



## INFORMACIÓN DE PEDIDO DE PARTES DE REPUESTO



**6-8152**  
Sujetador para varilla

**6-8150**  
Sujetador para varilla



### ¡Felicitaciones!

Usted acaba de adquirir un producto de calidad Chapin.  
Registre su pulverizador en línea en [www.chapinmfg.com/warranty.asp](http://www.chapinmfg.com/warranty.asp)

**Chapin International, Inc**

P. O. Box 549 700 Ellicot St. • Batavia, NY 14021-0549 U.S.A. • 1-800-950-4458 • [www.chapinmfg.com](http://www.chapinmfg.com)

Debido a nuestro proceso de mejora continua de nuestros productos, las especificaciones pueden cambiar sin previo aviso. Patentes en trámite en EE.UU. y en otros países.



Chapin International, Inc

P.O. Box 549 700 Ellicott St.

Batavia, NY 14021-0549 U.S.A.

1-800-950-4458 www.chapinmfg.com

# MIXES ON EXIT™ PULVÉRISATEUR À DOS

MANUEL D'UTILISATION  
ET D'ENTRETIEN

**⚠ AVERTISSEMENT ⚠**

**LISEZ ATTENTIVEMENT CES INSTRUCTIONS AVANT L'UTILISATION**

Failure to do so may result in damage to property and/or person.



**2 ANS**  
LIMITÉE DE  
GARANTIE

Veillez consulter le site Web  
pour en savoir plus sur la garantie



Modèle 63950 • 4G/ 15L

**Félicitations!**

VOUS VENEZ D'ACHETER UN PRODUIT DE QUALITÉ CHAPIN.

ENREGISTREZ VOTRE PRODUIT EN LIGNE @ [WWW.CHAPINMFG.COM/WARRANTY.ASP](http://WWW.CHAPINMFG.COM/WARRANTY.ASP)

VISIT US ON THE INTERNET: [WWW.CHAPINMFG.COM](http://WWW.CHAPINMFG.COM)

AVANT DE RETOURNER CE PRODUIT POUR QUELQUE RAISON QUE CE SOIT, VEUILLEZ APPELER :

**1-800-950-4458**

Lorsque vous appelez, veuillez avoir les informations suivantes à disposition : Reçu de vente et numéro de modèle. Ce numéro vous met directement en contact avec le fabricant de ce produit. Notre équipe d'assistance technique se fera un plaisir de vous aider en vous fournissant toutes les informations sur le montage, le dépannage et le remplacement dont vous pourriez avoir besoin.

016793R0124

**⚠ AVERTISSEMENT ⚠**

**AVERTISSEMENT : UNE MAUVAISE UTILISATION OU NE PAS SUIVRE LES INSTRUCTIONS PEUT MENER À UNE DÉFAILLANCE EXPLOSIVE PROVOQUANT DE GRAVES LÉSIONS OCULAIRES OU AUTRES.**

Pour utiliser ce produit sans danger, vous devez lire et comprendre toutes les instructions. Ne pas laisser de pulvérisateur sous pression au soleil. Ne pas ranger ni laisser la solution dans le réservoir après utilisation. Ne pas ranger ni laisser la solution dans le réservoir après l'utilisation. Toujours porter des lunettes de sécurité, des gants, une chemise à manches longues, un pantalon long et des chaussures protectrices à pied complet lorsque vous pulvérisez. Ne jamais utiliser d'outil pour retirer la pompe s'il y a de la pression dans la chambre de pression. Ne jamais mettre le pulvérisateur sous pression par tout autre moyen que la pompe d'origine. Ne pas essayer de modifier ce pulvérisateur.

Remplacer seulement avec des pièces originales du fabricant.

**Ne jamais pulvériser de matériaux inflammables, caustiques, acides, chlore, eau de javel ou autres solutions corrosives ou chaleur, pression ou produits chimiques produisant du gaz. Toujours lire et suivre les instructions du fabricant de produits chimiques avant d'utiliser ce pulvérisateur, car certains produits chimiques peuvent être dangereux lorsqu'ils sont utilisés avec ce pulvérisateur.**

SK 1158-2

**⚠ ATTENTION ⚠**

- **VÉRIFICATION PRÉ-UTILISATION** : vérifier l'étanchéité de l'écrou du boyau pour s'assurer que le boyau est bien fixé à l'assemblage d'arrêt. S'assurer que le boyau est bien fixé au réservoir en resserrant la pince du boyau au besoin. Assurez-vous que tous les raccords de la buse et du tube sont bien serrés. Assurez-vous que la large pince de la pompe est serrée. Insérez les 2 boulons utilisés pour attache le levier de pompe à l'arbre de pompe sont serrés.
- Ne jamais dépasser la température d'une solution du réservoir de 120 °F/ 49 °C.

**REMARQUE** : la cuve et le boyau peuvent contenir de l'eau résiduelle suite au test de qualité du pulvérisateur.

« Passez toujours en revue toutes les instructions concernant tout liquide ou autre matériau avant de le placer à l'intérieur de ce produit, et respectez toujours ces instructions. Étiquetez toujours ce produit avec le nom complet de tout liquide ou autre matériau placé à l'intérieur de ce produit.

Assurez-vous toujours que tous les vieux liquides ou autres matériaux sont retirés de ce produit avant de placer tout autre liquide ou autre matériau dans ce produit.

**AVERTISSEMENT** : Le fabricant n'est pas responsable et n'assume aucune responsabilité à l'égard de tout liquide ou autre matériau placé à l'intérieur de ce produit. Tous les liquides et autres matériaux placés à l'intérieur de ce produit, et l'utilisation de ces liquides et autres matériaux avec ce produit, sont à vos propres risques. »

## APPLICATIONS ET UTILISATION POUR VOTRE PULVÉRISATEUR

Évitez si possible d'utiliser un pulvérisateur à des fins de nettoyage général si vous l'avez déjà utilisé pour des produits chimiques de protection des végétaux ou des herbicides. Si un pulvérisateur a été utilisé pour protéger les plantes ou pour un herbicide, nettoyez le bien (voir la section de nettoyage) avant de l'utiliser.

**Nourriture de plantes :** utilisez différents motifs de pulvérisation pour une nourriture optimale des feuilles ou pour l'application de pesticides et de fongicides.

**Herbicides :** réduisez les mauvaises herbes et les plantes indésirables, mais évitez d'utiliser le même pulvérisateur pour nourrir ou protéger les plantes sans bien nettoyer (voir la section de nettoyage) d'abord le pulvérisateur.

**Utilisation résidentielle générale :** appliquez des détergents, des solutions de nettoyage, de l'eau chaude (sans dépasser 49 °C/120 °F) ou des produits chimiques de nettoyage résidentiel non toxique pour les tapis, les planchers, les murs, le verre, les comptoirs et les plafonds. N'utilisez PAS de pulvérisateur utilisé avec des herbicides, des pesticides ou autres produits chimiques toxiques pour les applications résidentielles.

**Utilisation extérieure générale :** utilisez le pulvérisateur pour nettoyer les fenêtres ou avec un détergent pour le nettoyage général.

## INFORMATION D'UTILISATION ET DE COMPOSANTS DU PULVÉRISATEUR

### ASSEMBLAGE DE LA BUSE

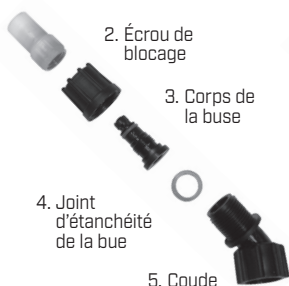
#### Figure 1-2

Dévissez le bouchon de la buse (1) du corps de la buse (3) avec l'écrou de blocage (2) bien installé au coude (5). Dévissez l'écrou de blocage (2). Poussez le corps de la buse (3) avec le joint d'étanchéité de la buse (4) hors de l'écrou de blocage (2). Pour réinstaller la buse, inversez les instructions précédentes.

#### Figure 3

Dévissez l'écrou de blocage du coude et poussez l'embout de la buse du ventilateur et le joint d'étanchéité hors de l'écrou de blocage. Pour réinstaller la buse, inversez les instructions précédentes.

1. Bouchon de la buse de poly



1. Bouchon de la buse de laiton

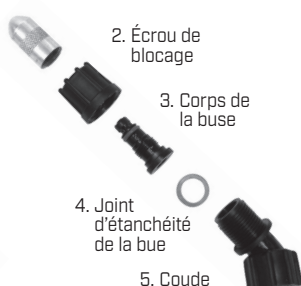


Figure 1

Figure 2

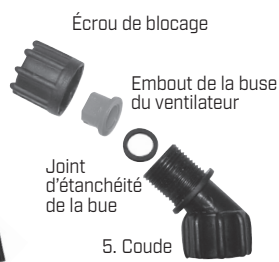
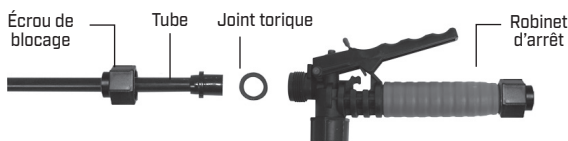


Figure 3

### ASSEMBLAGE DES TUBES

1. Assurez-vous que le joint torique est installé à l'extrémité du tube. Insérez le tube dans le robinet d'arrêt.  
2. Tournez et resserrez l'écrou de blocage dans le sens horaire sur le robinet d'arrêt.



### INSTALLER LA POIGNÉE DE LA POMPE

La poignée de pompe s'installe à l'une ou l'autre extrémité de l'arbre de la pompe (A). Pour installer la poignée de pompe, placez la poignée (C) sur l'arbre (A) en alignant le trou de la poignée de pompe et le trou de l'arbre. Glissez le boulon (B) à travers des trous vis-à-vis, comme montré aux figure 3. Serrez l'écrou (D) au boulon. Il y a dans trous dans la poignée de la pompe pour permettre un montage de gaucher (fig. 2- 4) ou droitier (fig. 5).

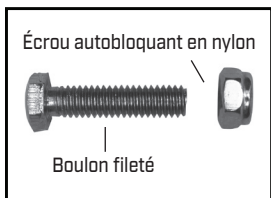
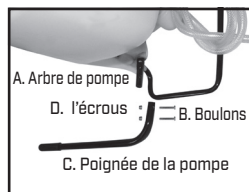


Figure 1

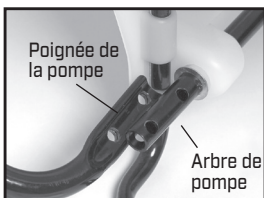


Figure 2  
Alignez les trous



Figure 3  
Glissez le boulon à travers les trous

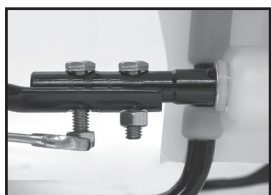


Figure 4  
Serrez les écrous aux boulons

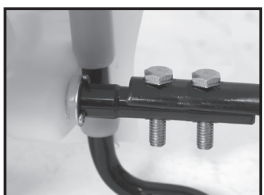


Figure 5  
Droit



Assemblage terminé

### INSTALLER LA BRETELLE

La bandoulière du sac à dos est doté de plusieurs caractéristiques incluant bretelle des épaules, bretelle pectorale, ceinture et support lombaire (figure 1). Le haut de la bretelle des épaules est attaché au dessus du réservoir et est amovible. La sangle du support lombaire s'attache au tube de base situé au bas du réservoir (figure 2).

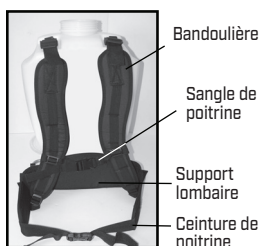


Figure 1  
Assemblage de la sangle

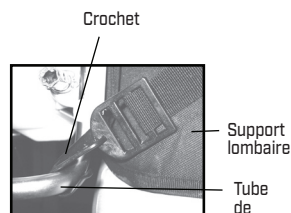


Figure 2  
Connexion de crochet

### PORTE-LANCE

La lance s'enclenche facilement dans la poignée ou le tube s'installe à la poignée de la pompe en utilisant la pince du tube.



Ou



## SYSTÈME DE FILTRAGE À 3 ÉTAPES

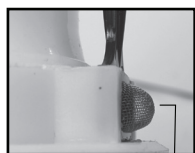
Ce pulvérisateur de sac à dos est doté d'un système de filtration à 3 étapes (voir la Figure 1). L'étape 1 est un panier-filtre incorporé dans l'ouverture de la cuve où l'on ajoute le fluide. Le filtre de l'étape 2 est situé à l'arrivée du cylindre de pression. L'étape 2 est un tube à filtre amovible. L'étape 3 est un filtre amovible incorporé dans l'assemblage d'arrêt. Il est recommandé de nettoyer régulièrement ces filtres pour assurer une circulation continue de fluide à travers le pulvérisateur. Ceci réduira aussi l'usure des composants du pulvérisateur.

Le filtre d'étape 3 est un filtre amovible incorporé du côté d'entrée de robinet d'arrêt (voir la section « démonter et réparer le robinet d'arrêt »). Assurez-vous que la pression est retirée avant d'enlever le boyau du robinet. Il est préférable d'avoir peu ou aucun fluide dans le cylindre de pression avant de retirer et de réinstaller le filtre d'arrêt de l'étape 3 car le fluide pourrait couler du boyau.

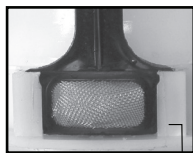


Figure 1

### Figure 2 Étape 2 [tube à filtre amovible]



Bord-guide face au côté opposé du cylindre de pression



Bord-guide face sur le cylindre de pression



Étape 3 (filtre d'arrêt)

## REMPILIR LE RÉSERVOIR DU PULVÉRISATEUR

Assurez-vous que le panier-filtre est en place pour empêcher les débris d'entrer dans le réservoir. Remplir le réservoir du pulvérisateur avec de l'eau.

## REMPILIR LE RÉSERVOIR DE PRODUIT CHIMIQUE

Poussez le réservoir de produit chimique vers le haut (figure 1), puis tirez (figure 2).

Posez le réservoir de produit chimique sur une surface plane et le remplir avec la quantité souhaitée de produit.

Suivez toujours les instructions du fabricant de produits chimiques. Remettez le réservoir sur le pulvérisateur.



Figure 1



Figure 2

## UTILISATION DE BASE DES MÉLANGES SUR UN RÉGLAGE EXIT™

Configurez le réglage du bouton du pulvérisateur (tirez pour tourner) à la quantité souhaitée de concentré pulvérisé par gallon. Remplissez le réservoir de produit chimique avec la quantité exacte de produit chimique pour recouvrir la superficie conformément aux instructions du fabricant de produit chimique. Exemple : 1 once pour 10 pieds carrés. Pulvérisez uniformément et couvrez la zone de 10 pieds carrés souhaitée jusqu'à ce que le réservoir de concentré soit vide. Remarque : Le Réglage 1 mélangera moins de produits chimiques avec de l'eau - le Réglage 7 mélangera plus de concentré à de l'eau lors de la pulvérisation. L'eau est le véhicule dans lequel le produit chimique est transporté. À partir du moment où vous couvrez la zone prédéterminée souhaitée avec la quantité adéquate de produit chimique, le quantité d'eau n'a pas d'importance. Régler le rapport de mélange vous permet de contrôler la vitesse de pulvérisation du produit chimique par gallon.

### Ajuster vos mélanges sur le pulvérisateur Exit™.

(Utilisez ce processus pour calibrer les réglages de votre rapport de mélange)

- 1) Remplissez le réservoir de concentré et le réservoir dorsal avec de l'eau.
- 2) Pesez le réservoir de concentré et enregistrez le poids
- 3) Réglez le cadran à la position souhaitée (exemple : réglez à 1 pour 1 once par gallon)
- 4) Pesez votre seau vide (enregistrez le poids pour référence ultérieure si votre balance n'a pas de fonction de tarage)
- 5) Gardez le seau sur la balance, pulvériser 1 gallon d'eau (en ajoutant 3,79 kg (8,34 lbs) supplémentaire au poids vide de votre seau)
- 6) Lorsque vous pulvériser, assurez-vous que vos coups de pompe sont constants pour obtenir une mesure exacte
- 7) Retirez le réservoir de concentré du pulvérisateur dorsal et pesez le réservoir avec son produit chimique restant dans le réservoir.
- 8) Soustrayez le poids actuel du réservoir de concentré du poids enregistré à la 2ème étape
- 9) Calculez le rapport de mélange en utilisant l'équation suivante

$$\text{Rapport de mélange} = \frac{127,9356}{\left( \frac{\text{POIDS TOTAL DE L'EAU}}{\text{CHANGEMENT DE POIDS DE RÉSERVOIR DE CONCENTRÉ}} \right)} - 1$$

- 10) Si les résultats diffèrent légèrement du rapport de mélange attendu, réglez le bouton -/+ pour concilier l'écart et effectuez un autre essai pour vérifier l'exactitude. Une fois vérifiée, veuillez noter le réglage qui fournit exactement 1 once par gallon.
- 11) Répétez ces étapes au besoin pour toute la gamme de réglages.

### REMARQUE :

- Assurez-vous de tirer et de tourner la molette du rapport de mélange lorsque vous choisissez votre réglage
- Toujours suivre les instructions du fabricant de produits chimiques.
- Quand on ne pulvérise pas, régler le cadran de rapport de mélange à zéro.
- Rapports de mélange approximatifs basés sur les concentrés chimiques avec une viscosité approximative à celle de l'eau tout en pompant à un rythme de 60 coups par minute.
- Un pompage plus rapide que 60 coups par minute donnera lieu à des rapports de mélange plus élevés et un pompage plus lent se traduira par des rapports de mélange plus bas.

### GUIDE DES PARAMÈTRES

Paramètre	Onces par gallon
1	0.5 oz/gal
2	2.0 oz/gal
3	3.5 oz/gal
4	5.0 oz/gal
5	6.0 oz/gal
6	7.0 oz/gal
7	8.0 oz/gal
8	8.5 oz/gal
9	9.0 oz/gal
10	9.5 oz/gal

## INFORMATION UTILE SUR LA PULVÉRISATION

Utilisez des mouvements de pompage RAPIDES pour amorcer la pompe. Vous saurez que la chambre de pression se remplit de liquide en sentant une résistance prononcée de la pompe. L'air de la chambre de pression se comprime suite à des mouvements répétés du piston. En appuyant sur le levier à main, sur la soupape d'arrêt, la soupape s'ouvre. Pour la fonction de verrouillage désactivé de sécurité (sans pulvérisation), relevez la poignée et déplacez le mécanisme de verrouillage rouge en position de verrouillage comme indiqué dans la fig. 1. Pour désengager, tirez vers le haut sur le traitement et remettez le dispositif de verrouillage rouge en position neutre comme dans fig. 3. Pour la fonction de verrouillage (pulvérisation continue), enfoncez la poignée et déplacez le mécanisme de verrouillage rouge en position de verrouillage comme indiqué dans la fig. 2. Pour désengager, enfoncez la poignée et remettez le mécanisme de verrouillage rouge à la position neutre comme dans la fig. 3.

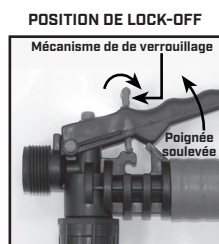


Figure 1

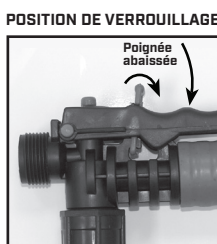


Figure 2

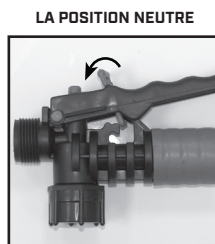


Figure 3

Pour faciliter le pompage, utilisez l'EXTRÉMITÉ de la poignée de la pompe. La quantité de liquide livré par la pulvérisation dépend du rythme des mouvements de pompage. L'embout de gicleur de ventilateur est évalué à .4 gal/mn à 40psi. C'est la pression de fonctionnement nominale du pulvérisateur.

**Remarque:** si vous voyez une chute de pression rapide, drainez entièrement le pulvérisateur et actionnez la poignée alors que la cuve est vide. La chambre de pression se remplira du volume d'air requis pour une recompression. Exécutez ce procédé de temps en temps en tant qu'entretien régulier.

## NETTOYAGE

- 1) Videz toujours le pulvérisateur et nettoyez bien la cuve après chaque utilisation.
- 2) Actionnez la poignée du pulvérisateur jusqu'à ce que tout le contenu et l'air sortent par la buse (minimum de 30 rappes).
- 3) Remplissez la moitié de la cuve d'eau et pompez pour extraire l'eau tel qu'expliqué à l'étape 2 (répétez plusieurs fois si nécessaire).

### Autres conseils de nettoyage :

- Une mauvaise répartition de la pulvérisation signifie normalement que la buse est obstruée; retirez-la et nettoyez-la.
- Vous pouvez ajouter du savon à l'eau pour nettoyer la cuve.
- Par contre, n'utilisez pas d'agents de nettoyage puissants ou d'abrasifs.
- Si vous utilisez un agent chimique pour nettoyer la cuve, suivez les recommandations du fabricant pour l'élimination de l'eau usée.
- Suivez toujours les instructions du fabricant de produits chimiques pour le nettoyage.

## RANGEMENT/ENTRETIEN DE VOTRE PULVÉRISATEUR

- Le pulvérisateur devrait être rangé hors des rayons du soleil, dans un endroit frais et sec.
- Avant le gel, assurez-vous de drainer tout liquide de la cuve, de la pompe, du cylindre de pression, du boyau, du robinet d'arrêt, du tube et de la buse, pour éviter l'expansion du liquide et les fissures de composants du pulvérisateur (reportez-vous à la section « Nettoyage »). Verrouillez le robinet d'arrêt en position « ouverte ».
- Lorsqu'une réparation est nécessaire, appelez votre concessionnaire le plus proche et insistez pour avoir des pièces de rechange originales fabriquées par .
- Inspectez régulièrement le tuyau, le tube, la pompe, la cuve et le robinet d'arrêt pour tout signe d'usure, de dommages ou de fuites et réparez rapidement les problèmes.

## DÉPANNAGE DE VOTRE PULVÉRISATEUR

Symptôme	Raison possible	Correction
Difficulté d'activation du levier de pompe et/ou la poignée de pompe se relève d'elle-même.	Plaque porte-soupape collée	Nettoyez ou remplacez la trousse de soupape.
	Le passage de sortie du cylindre du piston est bloqué	Nettoyez le passage de sortie du cylindre du piston
Peu ou aucune résistance durant le pompage à répétition - aucune pression.	Plaque porte-soupape/endommagée/usée/sale	Nettoyez ou remplacez la plaque porte-soupape
	Joint torique supérieur endommagé/usé sur le piston	Remplacez le joint torique
	L'assemblage de collier de piston ou de cylindre de piston est usé	Remplacez l'assemblage de collier ou de cylindre de piston
Trop de résistance après quelques pompages, mais la pression n'est pas conservée longtemps.	Coussin d'air insuffisant dans la chambre de pression	Retirez le boyau et drainez la chambre de pression.Rebranchez le boyau.
	Plaque porte-soupape supérieure endommagée/usée/sale	Nettoyez ou remplacez la plaque porte-soupape
Le pompage vers le haut est plus difficile et/ou la poignée de pompe s'abaisse d'elle-même.	Le trou de ventilation est bloqué	Nettoyez le trou de ventilation dans le bouchon
	La plaque porte-soupape inférieure colle	Nettoyez ou remplacez la plaque porte-soupape
	Filtre d'entrée bloqué	Nettoyez le filtre dans la cuve
	Entrée du cylindre du piston bloquée	Nettoyez l'entrée du cylindre du piston
Lorsque la poignée est relevée, elle revient vers le bas par elle-même	Plaque porte-soupape colle	Nettoyez ou remplacez la plaque porte-soupape
Fuites au cylindre de piston	Collier endommagé/usé/sale	Nettoyez ou remplacez le collier de piston
	Cylindre du piston endommagé	Remplacez le cylindre du piston
	Piston endommagé	Remplacez le piston
Fuites d'arrêt	Connexions desserrées	Resserrez les connexions
	Robinet d'arrêt endommagé ou usé	Reconstruisez ou remplacez le robinet d'arrêt
Assemblage de tube fuit	Connexions desserrées	Resserrez les connexions
	Joint torique/joint d'étanchéité endommagé ou usé	Remplacez le joint torique/joint d'étanchéité
Assemblage de la buse fuit	Connexions desserrées	Resserrez les connexions
	Joint torique/joint d'étanchéité endommagé ou usé	Remplacez le joint torique/joint d'étanchéité
Fuite entre l'assemblage de la pompe et la cuve	Pince de pompe desserrée	Resserrez la pince
	Joint torique usé ou endommagé	Remplacez le joint torique de la chambre de pression
Fuite de boyau à la sortie du réservoir	Pince de boyau desserrée	Resserrez la pince
Fuite de boyau à l'arrêt	Connexion desserrée	Resserrez l'écrou de blocage
	Joint torique/joint d'étanchéité endommagé ou usé	Remplacez le joint torique/joint d'étanchéité
Le réservoir de produit chimique ne reste pas en place	Le ressort du support n'est pas serré	Resserrez le bouton de réglage de la tension

## DÉMONTER ET RÉPARER LA POMPE À PISTON

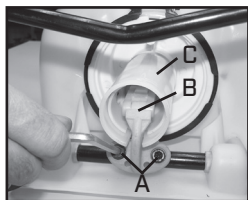


Figure 1



Figure 2

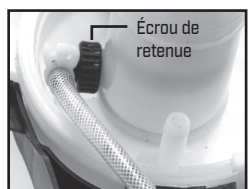


Figure 3



Figure 4



Figure 5

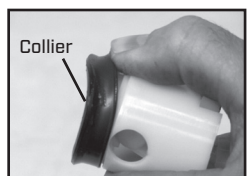


Figure 6

- 1) Selon votre modèle, retirez la goupille fendue ou les boulons qui maintiennent la poignée de la pompe sur l'arbre de la pompe.
- 2) Avec la pompe tournée vers vous, posez le pulvérisateur sur le dos (Fig. 1). Desserrez la pince du boyau et retirez le boyau du pulvérisateur. Attention : il pourrait rester du liquide dans le boyau et dans le cylindre de pression. Retirez l'écrou et le boulon du bouchon protecteur à l'aide d'une clé Allen. Une fois le boulon enlevé, retirez le couvercle. Tournez l'arbre de la pompe pour atteindre les boulons du levier (A) qui relie l'assemblage du piston (B) à l'arbre de la pompe. À l'aide d'une clé Allen, retirez les boulons du levier. Sortez le piston du cylindre du piston (C).
- 3) Retirez les 2 boulons qui maintiennent l'assemblage du cadre au réservoir du pulvérisateur (Fig. 2). Utilisez une clé à douille sur le boulon et l'écrou pour les desserrer (Fig. 2). Une fois ces boulons retirés, l'assemblage du cadre devrait se séparer du réservoir.
- 4) Avec une paire de pinces multiprises, saisissez le cylindre de la pompe pour desserrer l'écrou de retenue en plastique noir (Fig. 3) afin de retirer le tuyau détaché.
- 5) Retirez l'assemblage du cylindre du piston en tournant le cylindre dans le sens inverse des aiguilles d'une montre (Fig. 4). Cela peut nécessiter une clé à sangle ou une grande pince multiprise. Veillez à ne pas endommager le cylindre si vous utilisez une pince multiprise.
- 6) Vérifiez s'il y a des égratignures verticales sur le piston et à l'intérieur du piston. En cas de rayures, remplacez le piston.
- 7) Pour remplacer le collier, retirez-le de la calotte du piston avec le pouce (figure 6). Vous verrez des fentes ajustées pour installer le nouveau collier sur la calotte du piston.

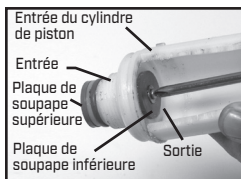


Figure 7

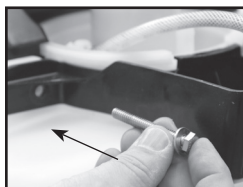


Figure 8



Figure 9



Figure 10



Figure 11

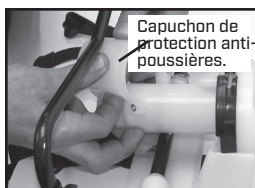


Figure 12

- 8) Retirez la plaque porte-soupape et les joints toriques de l'extérieur du cylindre du piston. Assurez-vous que les joints toriques sont réglés correctement dans les rainures exposées, installez la nouvelle plaque porte-soupape et les deux joints toriques. Il y a une deuxième plaque porte-soupape à l'intérieur du cylindre du piston. Tirez la cheville rouge ou orange et retirez la plaque porte-soupape utilisant un tournevis à tête Phillips n° 2. Installez une nouvelle plaque porte-soupape et remplacez la cheville de retenue fermement en place avec un tournevis à tête Phillips n° 2 (Fig. 7).
- 9) Remontez l'assemblage du cadre au réservoir du pulvérisateur. Utilisez une clé à douille sur le boulon et l'écrou pour les serrer (Fig. 8).
- 10) Remontez l'écrou de retenue en plastique noir sur le cylindre du piston (Fig. 3).
- 11) Lubrifiez les deux joints toriques sur le cylindre du piston (ne laissez aucune graisse sur la plaque porte-soupape) et vissez l'assemblage du piston sur la base du cylindre de pression. Vissez le cylindre du piston dans le sens horaire jusqu'à ce qu'il soit serré et que le joint torique inférieur ne soit plus visible. Lorsqu'il est bien placé, la languette du cylindre du piston s'alignera avec la rainure sur la base du cylindre de pression (Fig.9).
- 12) Appliquez un peu de pétrolatum à l'intérieur de la paroi du cylindre du piston et sur le collier, et réinstallez l'assemblage du piston dans le cylindre du piston (Fig.10).
- 13) Insérez le piston incliné par rapport au bord d'entrée du collier placé sur la fente du cylindre du piston. Boulonnez l'assemblage du piston à l'arbre de la pompe en utilisant les boulons du levier (Fig.1).
- 14) Replacez le bouchon protecteur. (Fig. 12). Resserrez le boulon et l'écrou. Réinstallez la poignée de la pompe (voir comment installer la poignée de la pompe). Replacez le boyau et fixez fermement la pince du boyau en place.

## DÉMONTER ET RÉPARER L'ASSEMBLAGE DE LA POMPE

1. Dégagez la pression du pulvérisateur et retirez tout le liquide de la chambre de pression et de la cuve.
2. Desserrez la pince de boyau et retirez le tuyau.
3. Retirez le filtre de Dans-réservoir de la chambre de pression.
4. Retirez les 2 boulons rattachant le levier du pivot à l'arbre de la pompe et retirez l'assemblage du piston (fig. 2a et 2b).
5. Retirez la large pince retenant la chambre de pression et la cuve ensemble (fig. 1).
6. Faites basculer la chambre de pression d'avant à arrière et enfoncez pour le libérer de la cuve (fig. 1).
7. Après l'avoir libéré, tout l'assemblage de la pompe peut être retiré en le faisant passer à travers l'armature de base (fig. 3a et 3b).
8. Le joint torique de la chambre de pression peut aussi être remplacé. N'étirez PAS le joint torique sur le rebord inférieur. Assemblez le joint torique sur le dessus de la chambre. Appliquez du pétrolatum sur le joint torique avant de réinstaller l'assemblage de la chambre de pompe dans la cuve (fig. 3b).
9. Remontez la pompe en fixant les composants dans l'ordre inverse.

REMARQUE : Pendant la fixation de l'assemblage du cadre, alignez la rainure du réservoir et la rainure de la pompe (Fig. 4). Verrouillez en place avec la languette du cadre (Fig. 5) pour fixer les 3 composants.

Fixez l'assemblage du cadre à l'aide de 2 boulons (Fig. 6).



Figure 1



Figure 2a



Figure 2b



Figure 3a

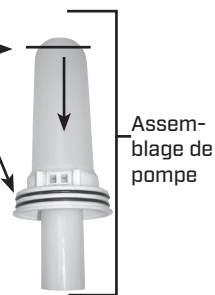


Figure 3b



Figure 4

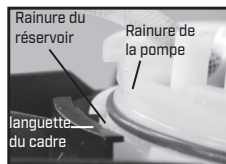


Figure 5

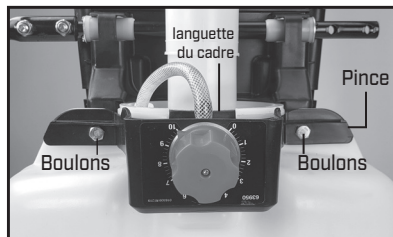


Figure 6

## DÉMONTER ET RÉPARER LE ROBINET D'ARRÊT



Figure 1

1) Robinet d'arrêt assemblé (figure 1).



Figure 2

2) Retirez la cheville de retenue [A] (figure 2), placez l'extrémité à encoche de la cheville sur une surface dure et poussez vers le bas. Retirez la cheville de retenue et glissez pour sortir la poignée de la soupape

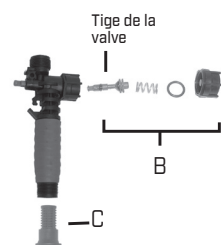
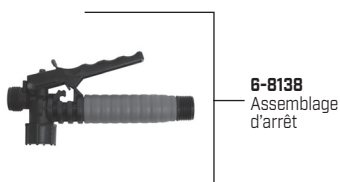
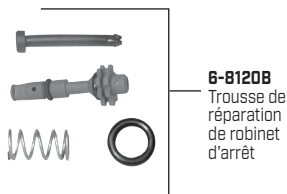
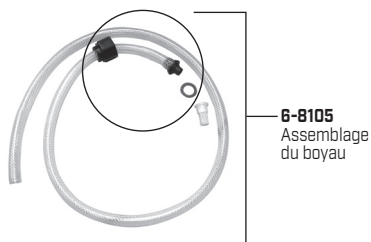
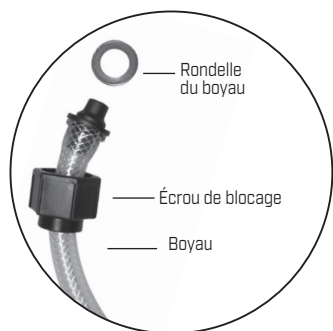
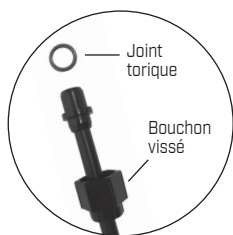
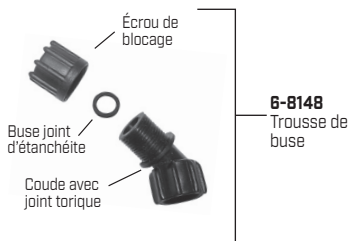
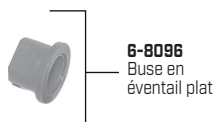


Figure 3

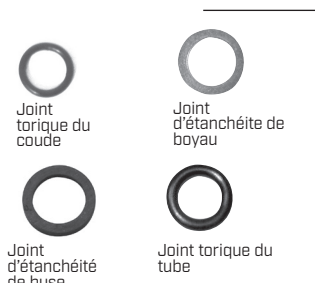
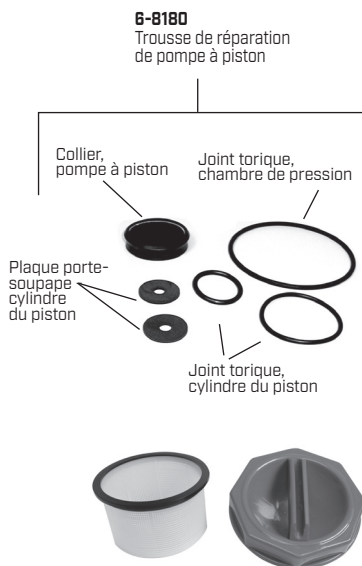
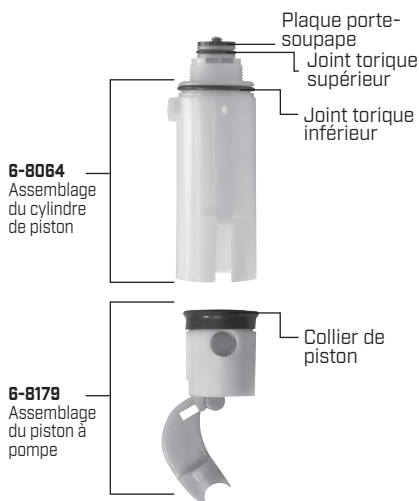
3) Retirez l'écrou de blocage (joint torique attaché), le ressort et la tige de la soupape [B] (figure 3). Remplacez les pièces usées. Lubrifiez les joints toriques et remontez en inversant les Étapes précédentes. Placez la rainure de la poignée dans l'endroit à fentes de la tige de la soupape. Insérez la cheville de retenue. Enfoncez la poignée et dégagez-la quelques fois pour répartir la graisse uniformément. Vérifiez le filtre [C] au bout du robinet d'arrêt pour tout signe de débris. Retirez le filtre et rincez à l'eau pour le nettoyer.



## COMMANDE DES PIÈCES DE RECHANGE



## INFORMATION DE COMMANDE DE PIÈCES DE RECHANGE

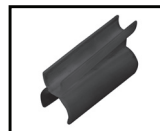


**6-8153**  
Trousse de joint torique (O-ring kit)

**6-8146-1**  
Panier du filtre et bouchon (Filter basket and cap)



**6-8152**  
Pincettes du tube (Tube clamps)



**6-8150**  
Pincettes du tube (Tube clamps)



**6-8351**  
Sangles (Straps)



**6-8063**  
Réservoir de produit chimique (Chemical product reservoir)

### Félicitations !

Vous avez acheté un produit de qualité Chapin.

Enregistrez dès que possible votre pulvérisateur en ligne à l'adresse suivante: [www.chapinmfg.com/warranty.asp](http://www.chapinmfg.com/warranty.asp)

### Chapin International, Inc

P. O. Box 549 700 Ellicott St. • Batavia, NY 14021-0549 États-Unis • 1-800-950-4458 • [www.chapinmfg.com](http://www.chapinmfg.com)

À cause de notre processus d'amélioration continue de produits, les spécifications de produits pourraient changer sans préavis. Brevets américains et étrangers en instance.

Chapin International, Inc

P. O. Box 549 700 Ellicott St. • Batavia, NY 14021-0549 U.S.A. • 1-800-950-4458 • [www.chapinmfg.com](http://www.chapinmfg.com)



P.O. Box 549 700 Ellicott St.  
Batavia, NY 14021-0549 U.S.A.  
1-800-950-4458 [www.chapinmfg.com](http://www.chapinmfg.com)