



DO NOT RETURN THIS
SPRAYER TO STORE
Call: 1-800-950-4458
www.chapinmfg.com

COMMERCIAL DUTY BACKPACK SPRAYER

Use and Care Manual

5 YEAR
LIMITED
WARRANTY

See website for warranty detail



Chapin International, Inc
P.O. Box 549 700 Ellicott St.
Batavia, NY 14021-0549 U.S.A.
1-800-950-4458 www.chapinmfg.com

Model 63900 • 4G/ 15L

⚠ WARNING ⚠

Carefully Read These Instructions Before Use

018332R0222

⚠ WARNING ⚠**WARNING: IMPROPER USE OR FAILURE TO FOLLOW INSTRUCTIONS CAN RESULT IN EXPLOSIVE FAILURE CAUSING SERIOUS EYE OR OTHER INJURY.**

For safe use of this product you must read and follow all instructions. Do not leave a pressurized sprayer in the hot sun. Heat can cause pressure build-up resulting in possible explosion. Do not store or leave solution in tank after use. Always wear goggles, gloves, long sleeve shirt, long pants and full foot protection when spraying. Never use any tool to remove pump if there is pressure in the pressure chamber. Never pressurize sprayer by any means other than the original pump. Do not attempt to modify this sprayer. Replace parts only with manufacturer's original parts.

Never spray flammable, caustic, acidic, chlorine, bleach or other corrosive solutions or heat, pressure, or gas producing chemicals. Always read and follow chemical manufacturer's instructions before use with this sprayer as some chemicals may be hazardous when used with this sprayer.

SK 1158-1

⚠ CAUTION ⚠

- **PRE-USE CHECK:** Before each use check tightness of hose nut to be sure hose is securely attached to the shut-off assembly. Ensure hose is securely attached to the tank by tightening hose clamp if necessary. Ensure that all nozzle and wand connections are tight. Insure the large pump clamp is tight. Insure the 2 bolts used to attach the pump lever to the pump shaft are tight.
- Do Not exceed a tank solution temperature of 120° F/ 49° C.

NOTE: The tank and hose may have residual water in it due to quality testing performed on the sprayer.

APPLICATIONS & USE FOR YOUR SPRAYER

Avoid using a sprayer for general cleaning purposes if plant protection or herbicide chemicals have already been used in the sprayer. If a sprayer has been used for plant protection or as an herbicide, clean the sprayer completely (see cleaning section) before using.

Plant Food: Use different spray patterns for optimum foliage feeding or for fungicide and pesticide application.

Herbicides: Reduce weeds and unwanted plants but avoid using the same sprayer for plant feeding or protection without thoroughly cleaning (see cleaning section) the sprayer first.

General Household Use: Apply detergents, cleaning solutions, warm water (do not exceed 120°F/49°C) or nontoxic household cleaning chemicals for carpets, floors, walls, glass, counter tops and ceilings. DO NOT use sprayer that has been used with herbicides, pesticides or other toxic chemicals for household applications.

General Outdoor Use: Use the sprayer for cleaning windows or with a detergent for general purpose cleaning.

SPRAYER COMPONENTS & USE INFORMATION

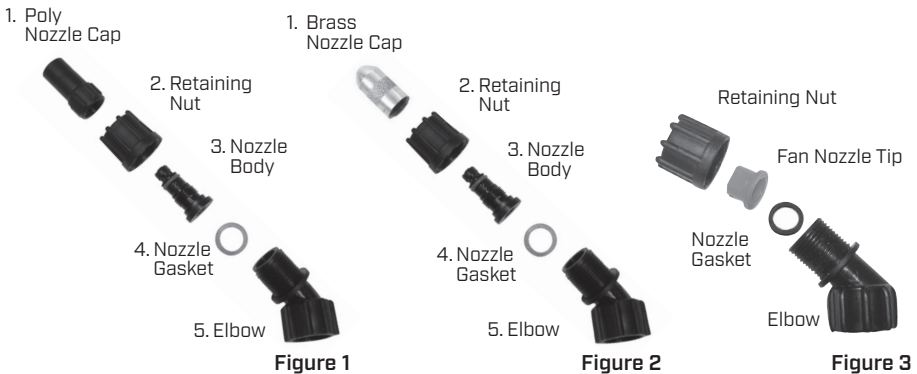
NOZZLE ASSEMBLY

Figure 1-2

Unscrew the nozzle cap [1] from the nozzle body [3] with retaining nut [2] fastened tightly to the elbow [5]. Unscrew the retaining nut [2]. Push the nozzle body [3] with the nozzle gasket [4] out of the retaining nut [2]. To reinstall the nozzle, reverse the above instructions.

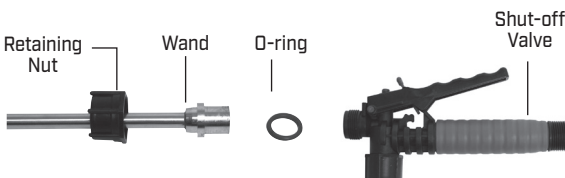
Figure 3

Unscrew the retaining nut from the elbow and push the fan nozzle tip and gasket out of the retaining nut. To reinstall the nozzle, reverse the above instructions.



WAND ASSEMBLY

1. Make sure the o-ring is installed on the end of the wand. Insert the wand into shut-off valve.
2. Turn and tighten the retaining nut clock-wise onto the shut-off valve.



INSTALLING THE PUMP HANDLE

The pump handle can be mounted on either side of the pump shaft (A). To install the pump handle place the handle (C) over the shaft (A) aligning the pump handle holes and shaft holes. Slide the bolts (B) through the aligned holes as shown in figure 1 thru 4. Tighten nuts (D) to bolts. There are holes in the pump handle to allow for either right (fig.5) or left (fig.6) hand mounting.

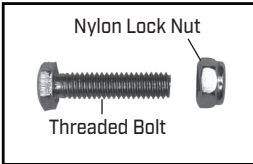
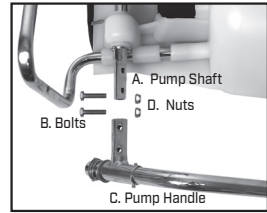


Figure 1



Figure 2
Line up holes

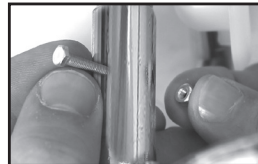


Figure 3
Slide bolt through holes

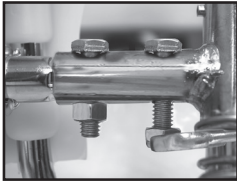


Figure 4
Tighten nut to bolt

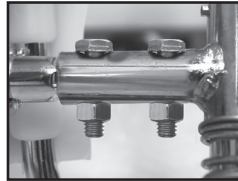


Figure 5
Right Hand

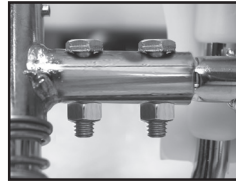
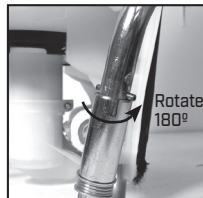
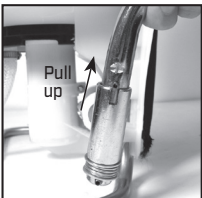


Figure 6
Left Hand



Figure 7
Right Hand

STOW-AWAY PUMP HANDLE



INSTALLING THE SHOULDER STRAP

The top of both the shoulder straps and back pad straps are attached to the top of the tank and are removable (figure 1). The back pad strap attaches to the bottom of the tank (figure 2). The back pad is attached to its strap with velcro and is removable (figure 3). Attach the lower end of the straps by clipping the strap hooks to the metal frame between where the frame exits the tank and curves around. (figure 4).



Figure 1
Strap Assembly

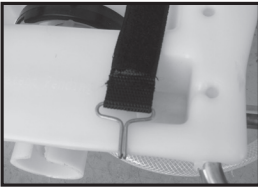


Figure 2
Back Pad strap attachment

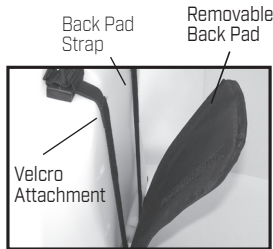


Figure 3
Removable Back Pad

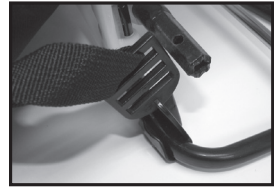


Figure 4
Strap Attachment

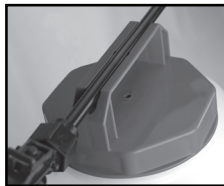
WAND CLIP

The wand can be attached to the pump handle using the wand clip.



WAND HOLDER

The wand easily snaps into handle.



3 STAGE FILTERING SYSTEM

This backpack sprayer is equipped with a 3 stage filtering system (see figure 1). Stage 1 is a filter basket incorporated into the tank opening where fluid is added. Stage 2 filter is located at the inlet of the pressure cylinder. Stage 2 is a removable In-Tank filter. Stage 3 is a removable filter incorporated into the shut-off assembly. Periodic cleaning of these filters is recommended to insure consistent fluid flow through the sprayer. This will also reduce sprayer component wear.

The stage 3 filter is a removable filter incorporated into the inlet side of the shut-off valve (see section "disassembling and repairing the shut-off valve"). Make sure pressure is released before detaching the hose from the shut-off. It is best to have no or minimal fluid in the pressure cylinder before removing and reinstalling the stage 3 shut-off filter as fluid can leak from the hose.

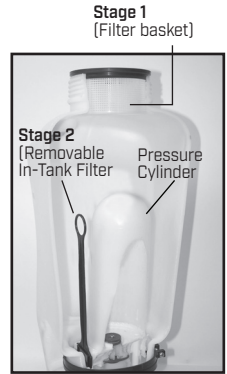
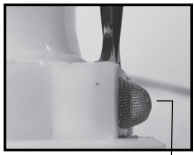
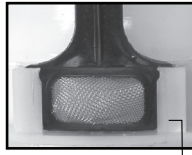


Figure 1

Figure 2 Stage 2 (removable In-tank filter)



Guide edge facing away from pressure cylinder



Guide edge on pressure cylinder



Stage 3 (removable Shut-off filter)

FILLING THE SPRAYER

Make sure the filter basket is in place to keep debris from entering the tank.

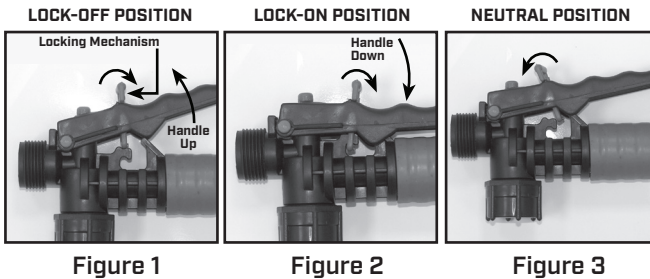
Determine the amount of mixture needed for your application. Add the proper amount of water to the tank. Add the proper amount of chemical to the tank (check the chemical label for proper ratio of chemical). Stir mixture in tank with a clean utensil (like a paint stirrer). The tank will hold the 4-gallon (15.1L) capacity plus the chemical.

It is not necessary to completely fill the sprayer tank with each use. You can fill the tank with only the amount needed for each application.

Always follow the manufacturer's instructions included on their product label.

HELPFUL SPRAYING INFORMATION

Use RAPID pump strokes to prime the pump. You will know the pressure chamber is filling with liquid when you feel firm resistance from the pump. The air in the pressure chamber is compressed from repeated strokes. By pressing the hand lever on the shut-off, the valve opens. For safety lock-off feature (no-spraying), pull up on handle and move red locking mechanism into lock-off position as shown in fig. 1. To disengage, pull up on handle and return red locking mechanism to neutral position as in fig. 3. For lock-on feature (continuous spraying), push down on handle and move red locking mechanism into lock-on position as shown in fig. 2. To disengage, push down on handle and return red locking mechanism to neutral position as shown in fig. 3.



For easy pump action use the END of the pump handle. The amount of liquid delivered during spraying depends on the rate of pump stroke. The fan nozzle tip is rated at .4 gpm at 40psi. This is the nominal operating pressure of the sprayer.

Note: If you experience a rapid drop in pressure, drain the sprayer completely and pump the handle with an empty tank. The pressure chamber will fill with the required volume of air to repressurize. Perform this procedure from time to time as routine maintenance.

POWDER-BASED CHEMICALS

Powder-based chemicals (powder mixed with liquids to make the spraying agent) are usually abrasive and can cause wear. When you use a powder-based chemical in your sprayer, make sure it is thoroughly dissolved in the liquid solution. Thoroughly clean and flush the sprayer with water to extend the life of the sprayers parts.

CLEANING

- 1) Always empty the sprayer and clean the tank thoroughly after each use.
- 2) Pump the sprayer handle until all of the contents and air exit through the nozzle (minimum of 30 strokes).
- 3) Fill tank half way with water and pump the water out as explained in step 2 (repeat several times as necessary).

Other Cleaning Hints:

- Improper spray distribution usually means the nozzle is clogged, remove the nozzle and clean it.
- Soap can be added to the water to clean the tank.
- Do not use strong cleaning agents or abrasives.
- If you use a chemical agent to clean the tank follow the manufacturer's recommendations for the disposal of the waste water.
- Follow the chemical manufacturers instructions for clean up.

STORING / MAINTAINING YOUR SPRAYER

- The sprayer should be stored out of direct sunlight in a cool dry space.
- Before freezing weather make sure to drain all liquid in the tank, pump, pressure cylinder, hose, shut-off valve, wand and nozzle, to avoid liquid expansion and cracking in the sprayer components (See "Cleaning" section). Lock the shut-off valve in the "open" position.
- When service is required call your nearest dealer and always insist on original manufactured replacement parts.
- Inspect the hose, wand, pump, tank and shut-off valve for wear, damage or leaks on a regular basis and repair defects promptly.

TROUBLE SHOOTING YOUR SPRAYER

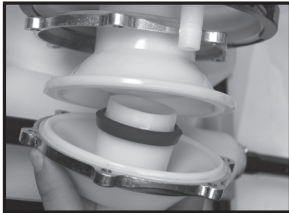
Symptom	Possible Reason	Correction
Difficulty actuating the pump lever and/or pump handle moves itself back up.	Upper valve plate sticks	Clean or replace valve plate
	Piston cylinder outlet passage clogged	Clean piston cylinder outlet passage
Little or no resistance during repeated pumping – no pressure.	Damaged/worn/dirty/upper valve plate	Clean or Replace Valve Plate
	Piston Collar or piston cylinder assembly is worn	Replace Piston/Diaphragm Assembly
Too much resistance after just a few pumping strokes but pressure only lasts briefly.	Not enough air cushion in the pressure chamber	Release pressure in pressure chamber. Remove the hose & drain pressure chamber. Reconnect the hose.
	Upper valve plate damaged/worn/dirty	Clean or replace upper valve plate
Upward pumping action is more difficult and/or pump handle moves itself backdown.	Vent hole is clogged	Clear the vent hole in cap
	Lower valve plate sticks	Clean or replace the valve plate
	Clogged filter	Clean in tank filter
	Piston cylinder intake clogged	Clean piston cylinder intake
Leaks at Piston Cylinder	Damaged/worn/Dirty Collar	Replace Piston/Diaphragm Assembly
	Damaged Piston Cylinder	Replace Piston/Diaphragm Assembly
	Damaged Piston	Replace Piston/Diaphragm Assembly
Shut-off leaks	Connections loose	Tighten connection.
	Worn or damaged shut-off	Rebuild or replace the shut-off valve
Wand assembly leaks	Connections loose	Tighten connection
	Damaged or worn o-ring/gasket	Replace o-ring/gasket
Nozzle assembly leaks	Connections loose	Tighten connection
	Damaged or worn o-ring/gasket	Replace o-ring/gasket
Leak between pump assembly and tank	Pump clamp loose	Tighten clamp
	O-ring worn or damaged	Replace pressure chamber o-ring
Hose leaking at tank outlet	Hose clamp loose	Tighten clamp
	Connection loose	Tighten retaining nut
Hose leaking at shut-off	Damaged or worn o-ring/gasket	Replace o-ring/gasket

DISASSEMBLING AND REPAIRING THE PISTON PUMP**Figure 1**

- 1) Remove the cotter pin and pump handle. With the pump facing towards you lay the unit on its back (Figure 1). Loosen the hose clamp and remove the sprayer hose. Caution: There could be residual liquid in the hose and pressure cylinder. Rotate the pump shaft in order to reach two lever bolts(A). Using an allen wrench, remove the lever bolts.

**Figure 2**

- 2) Remove bolts clamping the the two halves of the Piston/Diaphragm pump housing together (Figure 2).

**Figure 3**

- 3) Pull the pump housing halves apart and inspect piston collar/diaphragm for wear. Replace as needed (Figure 3).

**Figure 4**

- 4) Guide lever through skirt (Figure 4).

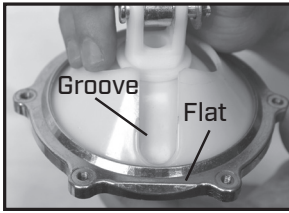


Figure 5

5) Align the "groove" in the skirt with the flat ledge on the retaining ring. Align flat edge with hose connection.

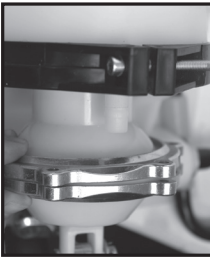


Figure 6

6) Re-assemble the two pump halves (fig.3).
Re-tighten all pump housing bolts.
Re-assemble hose and lever bolts.

DISASSEMBLING AND REPAIRING OR REPLACING THE PUMP ASSEMBLY

1. Release the pressure from the sprayer and remove all liquid from both the pressure chamber and tank.
2. Remove hose.
3. Remove the In-tank filter from the pressure chamber.
4. Remove 2 bolts attaching the pivot lever to the pump shaft and remove piston assembly (fig. 2).
5. Remove the large clamp holding the pressure chamber and tank together (fig 1).
6. Rock the pressure chamber back and forth and push down to free it from the tank (fig 1).
7. Once freed the entire pump assembly can be removed by maneuvering it through the base frame (fig 3a & 3b). Pump shaft may be removed to ease the disassembly of the pump.

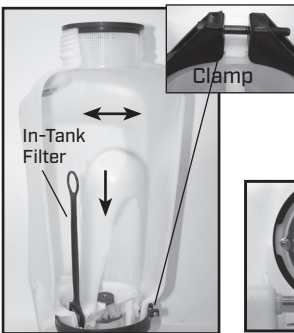


Figure 1

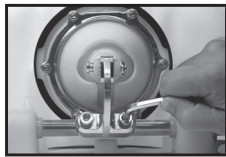


Figure 2

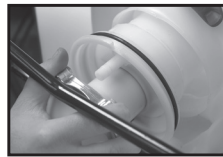


Figure 3a

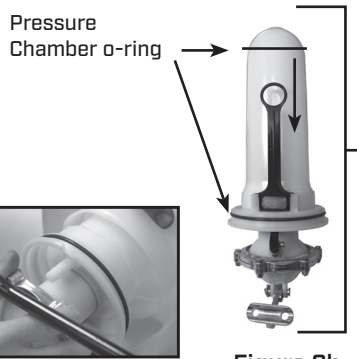


Figure 3b

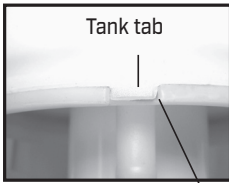


Figure 4 Pump Assembly Notch

8. The pressure chamber o-ring can also be replaced. DO NOT stretch the o-ring over the bottom flange. Assemble the o-ring over the top of the chamber. Apply petroleum jelly to the o-ring before reinstalling pump assembly into the tank (fig. 3b).
9. Reassemble backwards from step 7 thru 2, performing each step in reverse. Note: there is a notch/tab combination in the pump assembly/tank to be used for alignment (fig. 4).

DISASSEMBLING AND REPAIRING THE SHUT OFF VALVE



Figure 1

- 1) Assembled shut-off valve (Figure 1).



A
Figure 2

- 2) Remove the retaining pin (A) (Figure 2) place the notched end of the retaining pin on a hard surface and push down. Remove the retaining pin and slide the handle off the valve.

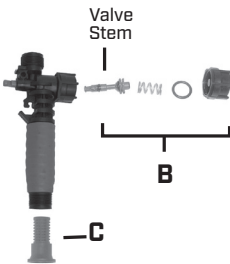
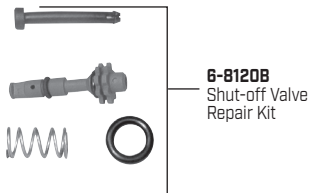
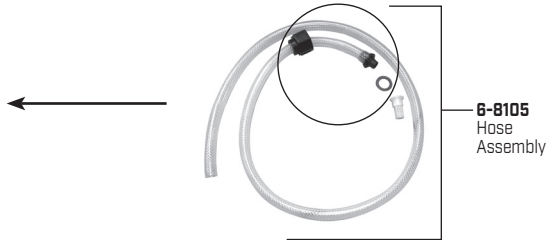
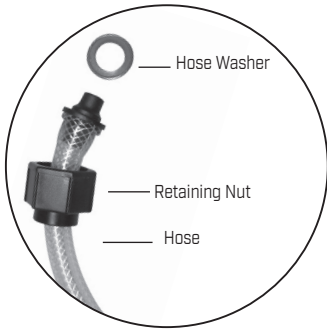
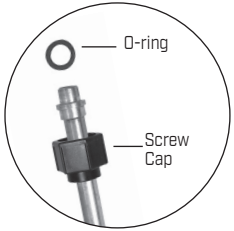
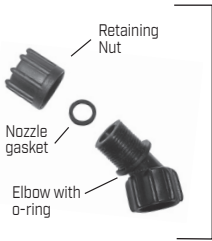


Figure 3

- 3) Remove the retaining nut (o-ring attached), spring, and valve stem (B) (Figure 3). Replace worn parts. Lubricate the O-rings and reassemble by reversing the steps above. Place the handle groove in the slotted area of the valve stem and make sure the locking clip is positioned in the neutral position (see "Helpful Spraying Information" section). Insert the retaining pin. Push down on the handle a few times to distribute the lubricant evenly. Check filter (C) in end of shut-off valve for debris. Remove filter and flush with water to clean out.

REPLACEMENT PARTS ORDER INFORMATION



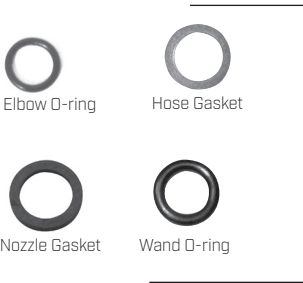
REPLACEMENT PARTS ORDER INFORMATION



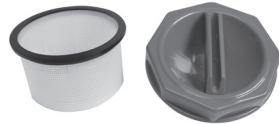
6-8224
Piston /Diaphragm
Pump



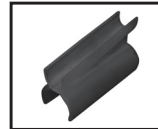
6-8225
Piston Collar



6-8153
O-ring Kit



6-8146-1
Filter Basket
& Cap



6-8150
Wand Clip



6-8182
Backpad and
Straps

Congratulations!

You have just purchased a quality Chapin product.
Register Your Sprayer Online@ www.chapinmfg.com/warranty.asp

Chapin International, Inc

P. O. Box 549 700 Ellicott St. • Batavia, NY 14021-0549 U.S.A. • 1-800-950-4458 • www.chapinmfg.com
Due to our ongoing product improvement process, product specifications may change without notice. U.S. and foreign patents pending.



NO DEVOLVER ESTE
PULVERIZADOR A LA TIENDA.
LLAMAR AL: 1-800-950-4458
www.chapinmfg.com

PULVERIZADOR COMERCIAL DE ALTO RENDIMIENTO

Manual de uso
y cuidado

5 AÑOS
LIMITADA
DE GARANTÍA

Visite el sitio web para conocer
los detalles de la garantía



Chapin International, Inc
P.O. Box 549 700 Ellicott St.
Batavia, NY 14021-0549 U.S.A.
1-800-950-4458 www.chapinmfg.com

Modelo 63900 • 4G/ 15L

⚠ ADVERTENCIA ⚠

Lea estas instrucciones atentamente antes de utilizarlo

018332R0222

⚠ ADVERTENCIA ⚠

ADVERTENCIA: EL USO INAPROPIADO O EL NO SEGUIR LAS INSTRUCCIONES PUEDE RESULTAR EN UNA FALLA EXPLOSIVA Y CAUSAR SERIAS LESIONES OCULARES O DE OTRO TIPO.

Para el uso seguro de este producto, usted debe leer y seguir todas las instrucciones. No deje el pulverizador presurizado expuesto al sol. El calor puede provocar la acumulación de presión resultando en una posible explosión. No almacene o deje la solución en el tanque después de usar.

Cuando utilice el pulverizador siempre utilice anteojos protectores, guantes, camisa de manga larga, pantalones largos y protección completa en los pies. Nunca utilice ninguna herramienta para retirar la bomba si hay presión en la cámara de presión. Nunca presurice el pulverizador con cualquier otro elemento que no sea la bomba original. No intente modificar este pulverizador.

Reemplace las piezas sólo con piezas originales del fabricante.

Nunca pulverice soluciones inflamables, cáusticas, ácidas, con cloro, con lejía u otras soluciones corrosivas o químicos que produzcan calor, presión o gas. Siempre lea y siga las instrucciones del fabricante del producto químico antes de usarlo con este pulverizador, ya que algunos productos químicos pueden ser peligrosos cuando se usan con este pulverizador. SK 1158-3

⚠ PRECAUCIÓN ⚠

- **REVISIÓN PREVIA AL USO:** Revise que la tuerca de la manguera esté bien apretada para asegurar que la manguera se encuentre sujeta en forma segura al ensamblaje de apagado. Asegúrese de que la manguera se encuentre sujeta en forma segura al tanque, apretando la abrazadera de la manguera si es necesario. Asegúrese de que todas las conexiones de la boquilla y la varilla estén bien apretadas. Asegúrese de que la abrazadera grande de la bomba esté bien apretada. Asegúrese de que los dos tornillos utilizados para unir la palanca de bombeo al eje de la bomba estén bien apretados.
- No exceda la temperatura de la solución del tanque de 120º F/ 49º C.

NOTA: El tanque y la manguera pueden tener agua residual en su interior, debido a las pruebas de calidad realizadas en el pulverizador.

USO Y APLICACIÓN DE SU PULVERIZADOR

Evite el uso de un pulverizador con fines de limpieza si ya se utilizaron productos protectores para plantas o químicos herbicidas en el mismo. Si se ha utilizado el pulverizador para proteger plantas o como herbicida, limpie completamente el pulverizador (consulte la sección de limpieza) antes de utilizarlo.

Fertilizante: utilice diferentes tipos de patrones de pulverización para la óptima nutrición de follaje y aplicación de fungicidas y pesticidas.

Herbicidas: reduzca la maleza y las plantas no deseadas, pero evite utilizar el mismo pulverizador para fertilizar o proteger plantas sin primero limpiar el pulverizador por completo (consulte la sección de limpieza).

Uso general en el hogar: aplique detergentes, soluciones limpiadoras, agua tibia (que no exceda los 120°F/49°C) o químicos limpiadores para el hogar no tóxicos en alfombras, pisos, paredes, vidrio, encimeras y techos. NO utilice el pulverizador que se utilizó con herbicidas, pesticidas u otros químicos tóxicos para aplicaciones en el hogar.

Uso general en exteriores: utilice el pulverizador para limpiar ventanas o para aplicar algún detergente para propósitos de limpieza general.

INFORMACIÓN DE LOS COMPONENTES Y USO DEL PULVERIZADOR

ENSAMBLE DE BOQUILLA

Figura 1-2

Desatornille la tapa de boquilla (1) del cuerpo de la boquilla (3) con la tuerca de retención (2) en el codo (5). Desatornille la tuerca de retención (2). Empuje el cuerpo de la boquilla (3) con la boquilla junta (4) de manera de separarlos de la tuerca de retención (2). Para volver a instalar la boquilla, haga lo mismo pero empezando por el último paso..

Figura 3

Desatornille la tuerca de retención del codo y empuje la punta de la boquilla de pulverización de modo que se separe de la tuerca de retención. Para volver a instalar la boquilla, haga lo mismo pero empezando por el último paso.

1. Tapa de boquilla de polietileno



Figura 1

1. Tapa de boquilla de latón



Figura 2



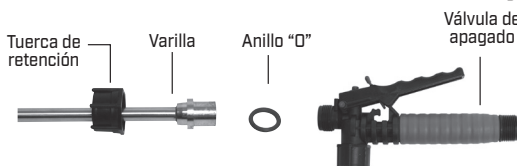
Figura 3

MONTAJE DE LA VARILLA

1. Asegúrese de que el anillo "O" esté instalado en el extremo de la varilla pulverizadora.

Inserte la varilla a la válvula de cierre.

2. Gire y apriete la tuerca de retención sobre la válvula de cierre en el sentido de las agujas del reloj.



INSTALACIÓN DE LA MANIJA DE LA BOMBA

Se puede instalar la manija de la bomba en cualquiera de los dos lados del eje de la bomba (A). Para instalar la manija de la bomba, coloque la manija (C) sobre el eje (A) alineando el orificio de la manija de la bomba con el orificio del eje. Deslice el perno (B) a través del orificio alineado como se muestra en las figuras 1 a 4. Apriete la tuerca (D) al perno. Hay orificios en la manija de la bomba para permitir su montaje en el lado derecho (fig.5) o en el lado izquierdo (fig. 6).

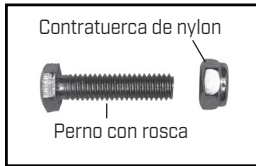
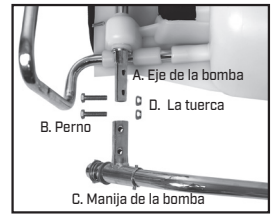


Figura 1



Figura 2
Alinee los orificios

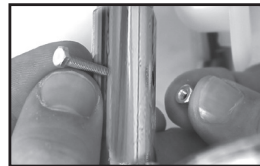


Figura 3
Deslice el perno a través de los orificios

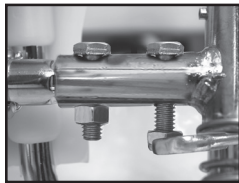


Figure 4
Apriete la tuerca al perno

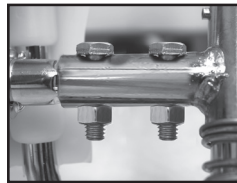


Figura 5
En el lado derecho

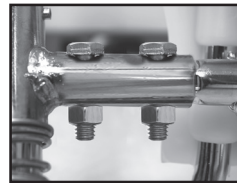
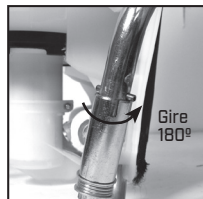
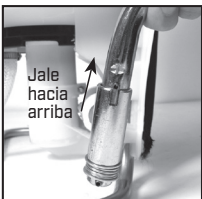


Figura 6
En el lado izquierdo



Figure 7
En el lado derecho

PARA GUARDAR LA MANIJA DE LA BOMBA



INSTALACIÓN DE LAS CORREAS PARA HOMBROS

La parte superior de las correas para hombros y las correas de la almohadilla para la espalda están sujetas a la parte superior del tanque y son desmontables (Figura 1). La correa de la almohadilla para la espalda se sujeta a la base del tanque (Figura 2). La almohadilla para la espalda se sujeta a la correa con velcro y es desmontable (Figura 3). Sujete la punta inferior de los tirantes fijando los ganchos al armazón de metal, en la parte donde el armazón sale del tanque y se curva alrededor del mismo. (Figura 4).



Figura 1
Montaje de la correa

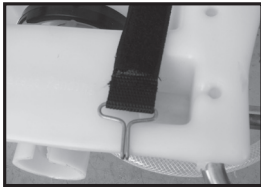


Figura 2
Sujeción de la correa de la almohadilla para la espalda



Figura 3
Almohadilla para la espalda desmontable



Figure 4
Sujeción de la correa

SUJETADOR PARA VARILLA

La varilla puede sujetarse a la manija de la bomba usando el sujetador para varilla.



SUJETADOR DE VARILLA PULVERIZADORA

La varilla pulverizadora se encaja fácilmente en la manija.



SISTEMA DE FILTRACIÓN EN 3 ETAPAS

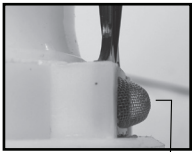
Este pulverizador de mochila está equipado con un sistema de filtración en 3 etapas (ver Figura 1). La etapa 1 es una canastilla de filtro incorporada en la abertura del tanque donde se coloca el fluido. El filtro de etapa 2 está ubicado en la entrada del cilindro de presión. La etapa 2 es una varilla de filtro desmontable. La etapa 3 es un filtro desmontable integrado en el montaje de cierre. Se recomienda limpieza periódica de estos filtros para garantizar un flujo uniforme del fluido a través del pulverizador. Esto también reducirá el desgaste del componente pulverizador.

El filtro de la etapa 3 es un filtro desmontable incorporado en el lado de la entrada de la válvula de cierre (vea la sección “desarmado y reparación de la válvula de cierre”). Asegúrese de liberar la presión antes de retirar la manguera del dispositivo de cierre. Es mejor tener una cantidad mínima o nada de líquido en el cilindro de presión antes de retirar e reinstalar el filtro de cierre de la etapa 3, ya que el líquido podría gotear por la manguera.

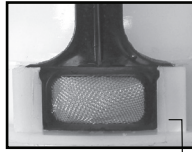


Figura 1

Figura 2 Etapa 2 [varilla de filtro desmontable]



El borde de la guía está mirando hacia afuera del cilindro de presión



El borde de la guía está en el cilindro de presión



Etapa 3
(Filtro de cierre)

LLENADO DEL PULVERIZADOR

Asegúrese de que la canastilla de filtro esté en su lugar para evitar que entren residuos al tanque.

Determine la cantidad de mezcla que necesita para su aplicación.

Agregue la cantidad adecuada de agua en el tanque. Agregue la cantidad adecuada de agente químico en el tanque (consulte la etiqueta del agente químico para conocer la proporción adecuada del mismo). Agite la mezcla en el tanque con un utensilio limpio (como una espátula para pintura). El tanque tiene capacidad para 4 galones (15.1L) más el agente químico.

No es necesario llenar el tanque del pulverizador en cada uso. Puede llenar el tanque con tan sólo la cantidad necesaria para cada aplicación.

Siempre siga las instrucciones del fabricante que se incluyen en la etiqueta del producto.

INFORMACIÓN ÚTIL ACERCA DE LA PULVERIZACIÓN

Realice bombeos RÁPIDOS para cebar la bomba. Sabrá que la cámara de presión se llena con líquido cuando sienta una resistencia firme en la bomba. El aire dentro de la cámara de presión se comprime después de bombear varias veces. Al presionar la palanca en la unidad de cierre, la válvula se abre. Para la característica de bloqueo de seguridad (no pulverizar), levante la manija y mueva el mecanismo de bloqueo de color rojo a la posición de bloqueo como se muestra en la figura 1. Para desunir, levante en la manija y vuelva el mecanismo de bloqueo de color rojo a la posición neutral como en fig. 3. Para la característica de fijación (pulverización continua), baje la manija y mueva el mecanismo de bloqueo de color rojo a la posición de fijación como se muestra en la figura 2. Para desconectarla, baje la manija y coloque nuevamente el mecanismo de bloqueo de color rojo a la posición neutral como se muestra en la figura 3.

A POSICIÓN DE BLOQUEO

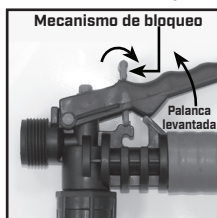


Figura 1

LA POSICIÓN DE FIJACIÓN

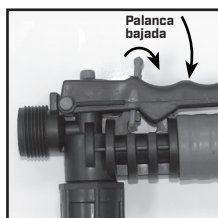


Figura 2

LA POSICIÓN NEUTRAL

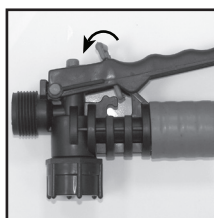


Figura 3

Para un bombeo fácil, utilice la punta EXTREMA de la manija de la bomba. La cantidad de líquido expulsado durante la pulverización depende de la frecuencia de bombeo. La extremidad de boca de ventilador es clasificada en .4 gpm en 40psi. Ésta es la presión de funcionamiento nominal del rociador.

Nota: Si experimenta una pérdida rápida de presión, vacíe el pulverizador por completo y bombee la manija con el tanque vacío. La cámara de presión se llenará con el volumen de aire necesario para volver a presurizar. Realice este procedimiento de vez en cuando como mantenimiento general.

QUÍMICOS EN POLVO

Los químicos en polvo (polvo mezclado con líquidos para fabricar el agente de pulverización) son, por lo general, abrasivos y pueden causar desgaste. Cuando utilice un químico en polvo en su pulverizador, asegúrese de que esté completamente disuelto en la solución líquida. Limpie y enjuague muy bien el pulverizador para alargar la vida de sus piezas pulverizadoras.

LIMPIEZA

- 1) Siempre vacíe el pulverizador y limpie el tanque minuciosamente después de cada uso.
- 2) Bombee la manija del pulverizador hasta que todos los residuos y aire salgan por la boquilla (mínimo de 30 movimientos).
- 3) Llene el tanque con agua hasta la mitad y bombee el agua como se explica en el paso 2 (repita este procedimiento las veces que sea necesario).

Otros consejos sobre limpieza:

- Si la distribución de la pulverización es inadecuada, esto normalmente significa que la boquilla está atascada; retírela y límpiela.
- Se puede agregar jabón al agua para limpiar el tanque.
- No utilice abrasivos o agentes de limpieza fuertes.
- Si utiliza algún agente químico para limpiar el tanque, siga las recomendaciones del fabricante al desechar las aguas residuales.
- Para limpiar la unidad, siga las instrucciones del fabricante de la sustancia química.

CONSERVACIÓN Y MANTENIMIENTO DE SU PULVERIZADOR

- El pulverizador debe ser guardado fuera de la luz solar directa en un espacio fresco y seco.
- Asegúrese de vaciar todo el líquido del tanque, bomba, cilindro de presión, manguera, válvula de cierre, varilla y boquilla antes de la época de frío para evitar la expansión del líquido y el rompimiento de los componentes del pulverizador [Consulte la sección de “Limpieza”]. Ponga la válvula de cierre en la posición “abierta”.
- Cuando se requiera servicio, comuníquese con su distribuidor más cercano y siempre insista en que usen piezas de repuesto originales.
- Verifique con regularidad el desgaste de la manguera, la varilla, la bomba, el tanque y la válvula de cierre en busca de daños o fugas y repare los defectos pronto.

RESOLUCIÓN DE PROBLEMAS AL UTILIZAR SU PULVERIZADOR

Problema	Posible razón	Solución
Dificultad para accionar la palanca de bombeo y/o la manija de la bomba se mueve por sí sola hacia atrás	Varas de la placa superior de válvula.	Limpie o reemplace el kit de la válvula.
	Obstrucción en el conducto de salida del cilindro de pistón	Limpie el conducto de salida del cilindro depistón
Ninguna o poca resistencia durante el bombeo continuo – sin presión.	Placa superior de válvula dañada/ desgastada/sucia.	Limpie o reemplace la placa de válvula
	Desgaste en el montaje del collarín de pistón o cilindro de pistón.	Reemplace el montaje del collarín de pistón o del cilindro del pistón
Mucha resistencia después de sólo unos pocos movimientos de bombeo pero la presión dura sólo por poco.	Cojín de aire insuficiente en la cámara de presión	Libere la presión en la cámara de presión Retire la manguera y vacíe la cámara de presión. Vuelva a conectar la manguera.
	Placa de la válvula de superior dañada/válvula.	Limpie o reemplace la placa superior de desgastada/sucia.
La acción de bombeo ascendente es más difícil y/o la manija de la bomba se mueve por sí sola hacia atrás.	El agujero de ventilación está taponado	Clear the vent hole in cap.
	La placa inferior de válvula se pega	Limpie o reemplace la placa de válvula.
	El filtro de entrada está obstruido	Limpie el filtro incorporado en el tanque.
	Obstrucción en la entrada del cilindro de pistón	Limpie el cilindro de pistón
Fugas en el cilindro de pistón	Collarín dañado/desgastado/sucio	Limpie o reemplace el collarín del pistón
	Cilindro de pistón dañado	Reemplace el cilindro de pistón
	Pistón dañado	Reemplace de pistón
Fugas en la unidad de cierre	Conexiones sueltas	Ajuste la conexión
	Unidad de cierre desgastada o dañada	Reconstruya o reemplace la válvula de cierre
Fugas en el montaje de la varilla	Conexiones sueltas	Ajuste la conexión
	Anillo “O”/junta dañada o desgastada	Reemplace el anillo “O”/la junta
Fugas en el montaje de la boquilla	Conexiones sueltas	Ajuste la conexión
	Anillo “O”/junta dañada o desgastada	Reemplace el anillo “O”/la junta
Fuga entre el montaje de la bomba y el tanque de presión	Abrazadera de la bomba suelta	Ajuste la abrazadera
	Anillo “O” dañado o desgastado	Reemplace el anillo “O” de la cámara
Fuga de la manguera en la salida del tanque	Abrazadera de la manguera suelta	Ajuste la abrazadera
Fuga de la manguera en la unidad de cierre	Conexiones sueltas	Ajuste la tuerca de retención
	Anillo “O”/junta dañada o desgastada	Reemplace el anillo “O”/la junta

CÓMO DESARMAR Y REPARAR LA BOMBA DE PISTÓN



Figure 1

1) Retire el pasador de sujeción y la manija de la bomba. Acueste la unidad sobre su parte posterior con la bomba viendo hacia usted (Figura 1). Afloje la abrazadera de la manguera y quite la manguera pulverizadora. Precaución: Podría haber residuos líquidos en la manguera y el cilindro de presión. Gire el eje de la bomba para alcanzar los dos tornillos (A). Con una llave Allen, retire los tornillos.



Figure 2

2) Retire los tornillos que unen las dos mitades del bastidor de la bomba de pistón/diafragma (Figura 2).



Figure 3

3) Separe las mitades del bastidor de la bomba y revise si el collarín del pistón/diafragma presenta algún desgaste. Remplace si es necesario (Figura 3).



Figure 4

4) Guíe la palanca a través de la falda de pistón (Figura 4).

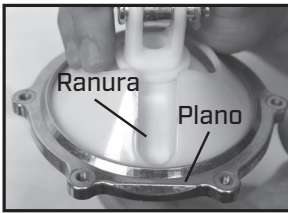


Figure 5

5) Alinee la “ranura” en la falda del pistón con el borde plano del anillo de retención. Alinee el borde plano con la conexión de la manguera.

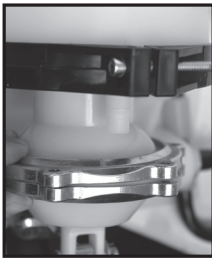


Figure 6

6) Vuelva a montar las dos mitades de la bomba (Figura 3). Vuelva a ajustar todos los tornillos del bastidor de la bomba. Vuelva a montar la manguera y los tornillos.

CÓMO DESARMAR Y REPARAR O CAMBIAR EL MONTAJE DE LA BOMBA

1. Libere la presión del pulverizador y elimine todo el líquido de la cámara de presión y del tanque.
2. Retire la manguera.
3. Quite el filtro del En-tanque de la cámara de presión.
4. Retire los 2 tornillos que unen la manija de pivote al eje de la bomba y retire el montaje del pistón (figuras 2).
5. Retire la abrazadera grande que une la cámara de presión con el tanque (figura 1).
6. Mueva la cámara de presión hacia adelante y hacia atrás y empuje hacia abajo para separarla del tanque (figura 1).
7. Una vez suelta, puede retirar todo el montaje de la bomba manualmente a través del bastidor de la base (figuras 3a y 3b). Si desea, puede retirar el eje de la bomba para desarmarla más fácilmente.



Figura 1

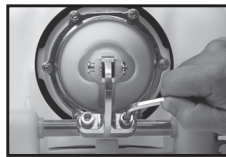


Figura 2

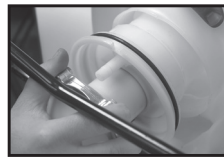


Figura 3a

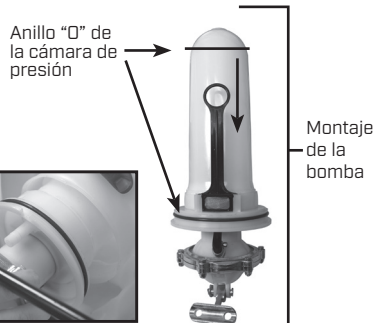


Figure 3b



Figura 4

8. El anillo "O" de la cámara de presión también se puede cambiar. NO estire el anillo "O" sobre la pestaña inferior. Monte el anillo "O" sobre la parte superior de la cámara. Aplique vaselina en el anillo "O" antes de reinstalar la cámara de presión en el tanque (figura 3b).

9. Vuelva a armar el equipo, desde el paso 6 al 2, siguiendo cada paso, pero a la inversa. Nota: hay una combinación de lengüeta/muesca en el montaje de la bomba/tanque que se debe usar para la alineación (figura 4).

PARA DESARMAR Y REPARAR LA VÁLVULA DE CIERRE



Figura 1

1) Válvula de cierre armada (Figura 1).



A
Figura 2

2) Retire la clavija de retención [A] (Figura 2); coloque el extremo de la clavija de retención que lleva la muesca en una superficie dura y empuje hacia abajo. Retire la clavija de retención y deslice la manija para sacarla de la válvula.

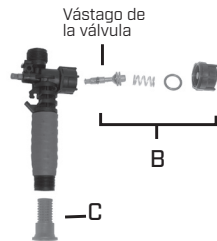
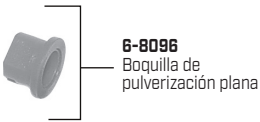


Figura 3

3) Retire la tuerca de retención (con el anillo "O" incorporado), el resorte y el vástago de la válvula [B] (Figura 3). Reemplace las partes desgastadas. Lubrique los anillos "O" y vuelva a armar siguiendo los pasos anteriores, pero a la inversa. Coloque la hendidura de la manija en el área ranurada del vástago de la válvula. Inserte la clavija de retención. Presione la manija hacia abajo varias veces para distribuir el lubricante de manera uniforme. Revise el filtro [C] en el extremo de la válvula de cierre para detectar residuos. Retire el filtro y enjuáguelo con agua para limpiarlo.

INFORMACIÓN DE PEDIDO DE PARTES DE REPUESTO



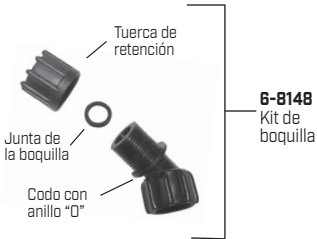
6-8096
Boquilla de
pulverización plana



6-8122
Boquilla ajustable
de latón



6-8093
Boquilla
ajustable de
polietileno



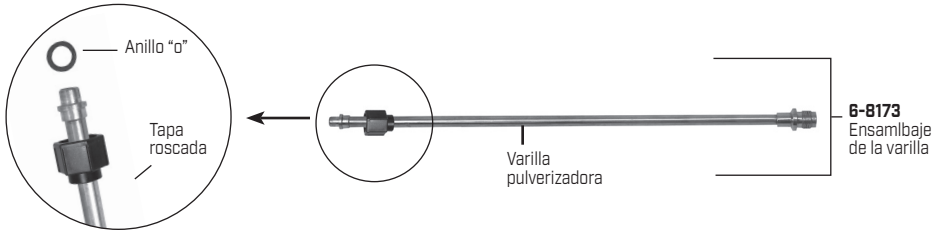
6-8148
Kit de
boquilla



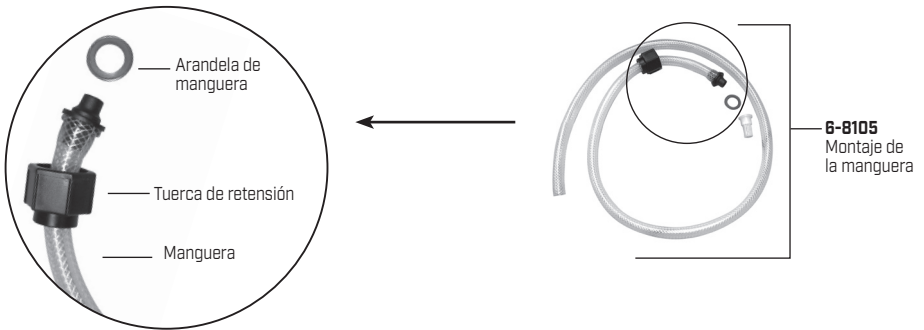
6-8131
Kit de
boquilla



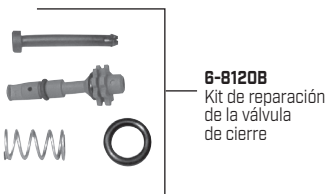
6-8169
Kit de
reemplazo
de filtro



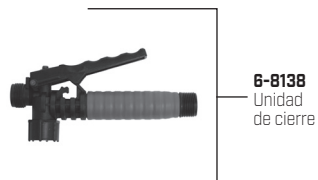
6-8173
Ensamblaje
de la varilla



6-8105
Montaje de
la manguera



6-8120B
Kit de reparación
de la válvula
de cierre

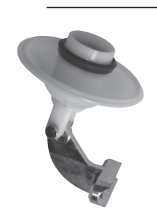


6-8138
Unidad
de cierre

INFORMACIÓN DE PEDIDO DE PARTES DE REPUESTO



6-8224
Pistón/Diafragma
Bomba



6-8225
Collarín del pistón



Anillo "O"
para codo



Junta de la
manguera

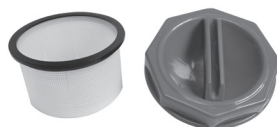
6-8153
Kit de junta tórica



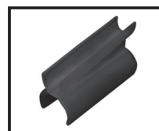
Junta de la
boquilla



Anillo "O"
para codo



6-8146-1
Tapón y canastilla
del filtro



6-8150
Sujetador para varilla



6-8182
Backpad y
Tirantes

¡Felicitaciones!

Usted acaba de adquirir un producto de calidad Chapin.

Registre su pulverizador en línea en www.chapinmfg.com/warranty.asp

Chapin International, Inc

P. O. Box 549 700 Ellicot St. • Batavia, NY 14021-0549 U.S.A. • 1-800-950-4458 • www.chapinmfg.com

Debido a nuestro proceso de mejora continua de nuestros productos, las especificaciones pueden cambiar sin previo aviso. Patentes en trámite en EE.UU. y en otros países.

CHAPIN™

NE PAS RETOURNER CE
PULVÉRISATEUR AU MAGASIN.
APPELER: 1-800-950-4458
www.chapinmfg.com

PULVÉRISATEUR COMMERCIAL

Manuel d'utilisation
et d'entretien

5 ANS
LIMITÉE DE
GARANTIE

Veillez consulter le site Web
pour en savoir plus sur la garantie



Chapin International, Inc
P.O. Box 549 700 Ellicott St.
Batavia, NY 14021-0549 U.S.A.
1-800-950-4458 www.chapinmfg.com

Modèle 63900 • 4G/15L

⚠ AVERTISSEMENT ⚠

Lisez attentivement ces instructions avant l'utilisation

018332R0222

⚠ AVERTISSEMENT ⚠

AVERTISSEMENT : UNE MAUVAISE UTILISATION OU NE PAS SUIVRE LES INSTRUCTIONS PEUT MENER À UNE DÉFAILLANCE EXPLOSIVE PROVOQUANT DE GRAVES LÉSIONS OCULAIRES OU AUTRES.

Pour utiliser ce produit sans danger, vous devez lire et comprendre toutes les instructions. Ne pas laisser de pulvérisateur sous pression au soleil. Ne pas ranger ni laisser la solution dans le réservoir après utilisation. Ne pas ranger ni laisser la solution dans le réservoir après l'utilisation. Toujours porter des lunettes de sécurité, des gants, une chemise à manches longues, un pantalon long et des chaussures protectrices à pied complet lorsque vous pulvérisiez. Ne jamais utiliser d'outil pour retirer la pompe s'il y a de la pression dans la chambre de pression. Ne jamais mettre le pulvérisateur sous pression par tout autre moyen que la pompe d'origine. Ne pas essayer de modifier ce pulvérisateur.

Remplacer seulement avec des pièces originales du fabricant.

Ne jamais pulvériser de matériaux inflammables, caustiques, acides, chlore, eau de javel ou autres solutions corrosives ou chaleur, pression ou produits chimiques produisant du gaz. Toujours lire et suivre les instructions du fabricant de produits chimiques avant d'utiliser ce pulvérisateur, car certains produits chimiques peuvent être dangereux lorsqu'ils sont utilisés avec ce pulvérisateur.

SK 1158-2

⚠ ATTENTION ⚠

- **VÉRIFICATION PRÉ-UTILISATION** : vérifier l'étanchéité de l'écrou du boyau pour s'assurer que le boyau est bien fixé à l'assemblage d'arrêt. S'assurer que le boyau est bien fixé au réservoir en resserrant la pince du boyau au besoin. Assurez-vous que tous les raccords de la buse et du tube sont bien serrés. Assurez-vous que la large pince de la pompe est serrée. Insérez les 2 boulons utilisés pour attache le levier de pompe à l'arbre de pompe sont serrés.
- Ne jamais dépasser la température d'une solution du réservoir de 120 °F/ 49 °C.

REMARQUE : la cuve et le boyau peuvent contenir de l'eau résiduelle suite au test de qualité du pulvérisateur.

APPLICATIONS ET UTILISATION POUR VOTRE PULVÉRISATEUR

Évitez si possible d'utiliser un pulvérisateur à des fins de nettoyage général si vous l'avez déjà utilisé pour des produits chimiques de protection des végétaux ou des herbicides. Si un pulvérisateur a été utilisé pour protéger les plantes ou pour un herbicide, nettoyez le bien (voir la section de nettoyage) avant de l'utiliser.

Nourriture de plantes : utilisez différents motifs de pulvérisation pour une nourriture optimale des feuilles ou pour l'application de pesticides et de fongicides.

Herbicides : réduisez les mauvaises herbes et les plantes indésirables, mais évitez d'utiliser le même pulvérisateur pour nourrir ou protéger les plantes sans bien nettoyer (voir la section de nettoyage) d'abord le pulvérisateur.

Utilisation résidentielle générale : appliquez des détergents, des solutions de nettoyage, de l'eau chaude (sans dépasser 49 °C/120 °F) ou des produits chimiques de nettoyage résidentiel non toxique pour les tapis, les planchers, les murs, le verre, les comptoirs et les plafonds. N'utilisez PAS de pulvérisateur utilisé avec des herbicides, des pesticides ou autres produits chimiques toxiques pour les applications résidentielles.

Utilisation extérieure générale : utilisez le pulvérisateur pour nettoyer les fenêtres ou avec un détergent pour le nettoyage général.

INFORMATION D'UTILISATION ET DE COMPOSANTS DU PULVÉRISATEUR

ASSEMBLAGE DE LA BUSE

Figure 1-2

Dévissez le bouchon de la buse (1) du corps de la buse (3) avec l'écrou de blocage (2) bien installé au coude (5). Dévissez l'écrou de blocage (2). Poussez le corps de la buse (3) avec le joint d'étanchéité de la buse (4) hors de l'écrou de blocage (2). Pour réinstaller la buse, inversez les instructions précédentes.

Figure 3

Dévissez l'écrou de blocage du coude et poussez l'embout de la buse du ventilateur et le joint d'étanchéité hors de l'écrou de blocage. Pour réinstaller la buse, inversez les instructions précédentes.

1. Bouchon de la buse de poly



Figure 1

1. Bouchon de la buse de laiton



Figure 2

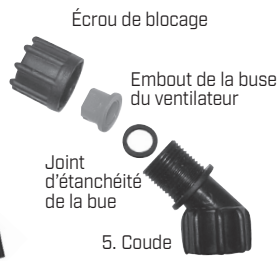
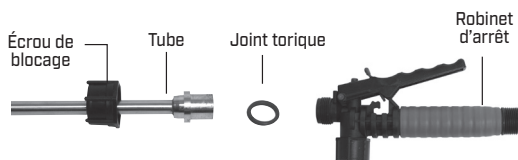


Figure 3

ASSEMBLAGE DES TUBES

1. Assurez-vous que le joint torique est installé à l'extrémité du tube. Insérez le tube dans le robinet d'arrêt.
2. Tournez et resserrez l'Écrou de blocage dans le sens horaire sur le robinet d'arrêt.



INSTALLER LA POIGNÉE DE LA POMPE

La poignée de pompe s'installe à l'une ou l'autre extrémité de l'arbre de la pompe (A). Pour installer la poignée de pompe, placez la poignée (C) sur l'arbre (A) en alignant le trou de la poignée de pompe et le trou de l'arbre. Glissez le boulons (B) à travers des trous vis-à-vis, comme montré aux figures 1 à 4. Serrez l'écrou (D) au boulon. Il y a dans trous dans la poignée de la pompe pour permettre un montage de droitier (fig. 5) ou gaucher (fig. 6).

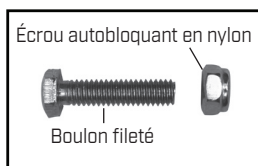
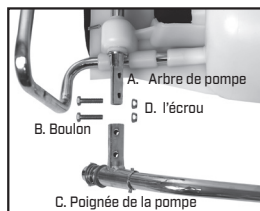


Figure 1



Figure 2
Alignez les trous

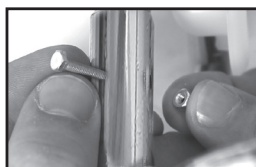


Figure 3
Glisser le boulon à travers les trous

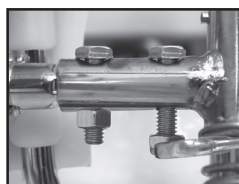


Figure 4
Serrez l'écrou au boulon



Figure 5
Droitier

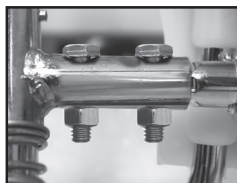
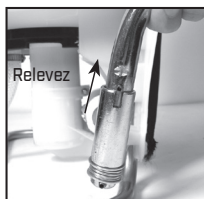


Figure 6
Gaucher



Poignée de la pompe en position d'utilisation (droitier montré)

POIGNÉE DE POMPE ESCAMOTABLE



Relevez



Tournez de 180°



Placez dans la fente



INSTALLER LA BANDOULIÈRE

Le dessus des bretelles d'épaules et les sangles du coussinet pour le dos sont fixés sur le dessus du réservoir et sont amovibles (figure 1). La sangle du coussinet pour le dos s'attache au bas du réservoir (figure 2). Le coussinet pour le dos est fixé à sa sangle avec du velcro et est amovible (figure 3). Fixez l'extrémité inférieure des bretelles en attachant les crochets de sangle à l'armature de métal entre l'endroit où celle-ci sort de la cuve et où elle se recourbe. (figure 4).



Figure 1
Assemblage
de la sangle



Figure 2
Fixation de la sangle
du dos matelassé

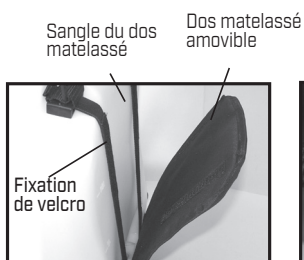


Figure 3
Dos matelassé amovible



Figure 4
Fixation de la sangle

PINCE DU TUBE

Le tube s'installe à la poignée de la pompe en utilisant la pince du tube.



PORTE-LANCE

La lance s'enclenche facilement dans la poignée.



SYSTÈME DE FILTRAGE À 3 ÉTAPES

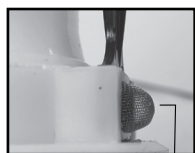
Ce pulvérisateur de sac à dos est doté d'un système de filtration à 3 étapes (voir la Figure 1). L'étape 1 est un panier-filtre incorporé dans l'ouverture de la cuve où l'on ajoute le fluide. Le filtre de l'étape 2 est situé à l'arrivée du cylindre de pression. L'étape 2 est un tube à filtre amovible. L'étape 3 est un filtre amovible incorporé dans l'assemblage d'arrêt. Il est recommandé de nettoyer régulièrement ces filtres pour assurer une circulation continue de fluide à travers le pulvérisateur. Ceci réduira aussi l'usure des composants du pulvérisateur.

Le filtre d'étape 3 est un filtre amovible incorporé du côté d'entrée de robinet d'arrêt (voir la section « démonter et réparer le robinet d'arrêt »). Assurez-vous que la pression est retirée avant d'enlever le boyau du robinet. Il est préférable d'avoir peu ou aucun fluide dans le cylindre de pression avant de retirer et de réinstaller le filtre d'arrêt de l'étape 3 car le fluide pourrait couler du boyau.

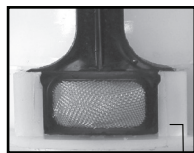


Figure 1

Figure 2 Étape 2 [tube à filtre amovible]



Bord-guide face au côté opposé du cylindre de pression



Bord-guide face sur le cylindre de pression



Étape 3 (filtre d'arrêt)

REMPLEIR LE PULVÉRISATEUR

Assurez-vous que le panier-filtre est en place pour empêcher les débris d'entrer dans le réservoir.

Déterminez la quantité de mélange nécessaire pour votre application. Ajoutez la bonne quantité d'eau au réservoir. Ajoutez la bonne quantité de produits chimiques au réservoir (vérifiez l'étiquette des produits chimiques pour connaître le bon rapport des produits). Remuez le mélange dans le réservoir avec un accessoire propre (comme un agitateur de peinture). Le réservoir a une capacité de 15 l (4 gallons) en plus des produits chimiques.

Il n'est pas nécessaire de remplir le réservoir du pulvérisateur à chaque utilisation. Vous pouvez le remplir en choisissant seulement la quantité nécessaire pour chaque application.

Suivez toujours les instructions du fabricant qui se trouvent sur l'étiquette du produit.

INFORMATION UTILE SUR LA PULVÉRISATION

Utilisez des mouvements de pompage RAPIDES pour amorcer la pompe. Vous saurez que la chambre de pression est remplie de liquide en sentant une résistance prononcée de la pompe. L'air de la chambre de pression se comprime suite à des mouvements répétés du piston. En appuyant sur le levier à main, sur la soupape d'arrêt, la soupape s'ouvre. Pour la fonction de verrouillage désactivé de sécurité (sans pulvérisation), relevez la poignée et déplacez le mécanisme de verrouillage rouge en position de verrouillage comme indiqué dans la fig. 1. Pour désengager, tirez vers le haut sur le traitement et remettez le dispositif de verrouillage rouge en position neutre comme dans fig. 3. Pour la fonction de verrouillage (pulvérisation continue), enfoncez la poignée et déplacez le mécanisme de verrouillage rouge en position de verrouillage comme indiqué dans la fig. 2. Pour désengager, enfoncez la poignée et remettez le mécanisme de verrouillage rouge à la position neutre comme dans la fig. 3.

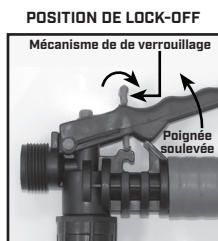


Figure 1

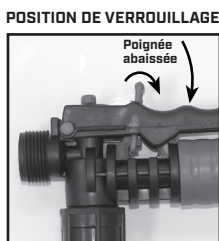


Figure 2

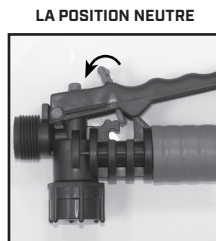


Figure 3

Pour faciliter le pompage, utilisez l'EXTRÉMITÉ de la poignée de la pompe. La quantité de liquide livré par la pulvérisation dépend du rythme des mouvements de pompage. L'embout de gicleur de ventilateur est évalué à .4 gal/mn à 40psi. C'est la pression de fonctionnement nominale du pulvérisateur.

Remarque: si vous voyez une chute de pression rapide, drainez entièrement le pulvérisateur et actionnez la poignée alors que la cuve est vide. La chambre de pression se remplira du volume d'air requis pour une recompression. Exécutez ce procédé de temps en temps en tant qu'entretien régulier.

PRODUITS CHIMIQUES À BASE DE POUDRE

Les produits chimiques à base de poudre (poudre mélangée aux liquides pour former l'agent de pulvérisation) sont normalement abrasifs et peuvent provoquer l'usure. Lorsque vous utilisez ces produits chimiques dans votre pulvérisateur, assurez-vous qu'ils soient bien dissous dans la solution liquide. Nettoyez et rincez bien le pulvérisateur avec de l'eau pour prolonger la durée de vie utile de ses pièces.

NETTOYAGE

- 1) Videz toujours le pulvérisateur et nettoyez bien la cuve après chaque utilisation.
- 2) Actionnez la poignée du pulvérisateur jusqu'à ce que tout le contenu et l'air sortent par la buse (minimum de 30 rappes).
- 3) Remplissez la moitié de la cuve d'eau et pompez pour extraire l'eau tel qu'expliqué à l'étape 2 (répétez plusieurs fois si nécessaire).

Autres conseils de nettoyage :

- Une mauvaise répartition de la pulvérisation signifie normalement que la buse est obstruée; retirez-la et nettoyez-la.
- Vous pouvez ajouter du savon à l'eau pour nettoyer la cuve.
- Par contre, n'utilisez pas d'agents de nettoyage puissants ou d'abrasifs.
- Si vous utilisez un agent chimique pour nettoyer la cuve, suivez les recommandations du fabricant pour l'élimination de l'eau usée.
- Suivez toujours les instructions du fabricant de produits chimiques pour le nettoyage.

RANGEMENT/ENTRETIEN DE VOTRE PULVÉRISATEUR

- Le pulvérisateur devrait être rangé hors des rayons du soleil, dans un endroit frais et sec.
- Avant le gel, assurez-vous de drainer tout liquide de la cuve, de la pompe, du cylindre de pression, du boyau, du robinet d'arrêt, du tube et de la buse, pour éviter l'expansion du liquide et les fissures de composants du pulvérisateur (reportez-vous à la section « Nettoyage »). Verrouillez le robinet d'arrêt en position « ouverte ».
- Lorsqu'une réparation est nécessaire, appelez votre concessionnaire le plus proche et insistez pour avoir des pièces de rechange originales fabriquées par .
- Inspectez régulièrement le tuyau, le tube, la pompe, la cuve et le robinet d'arrêt pour tout signe d'usure, de dommages ou de fuites et réparez rapidement les problèmes.

DÉPANNAGE DE VOTRE PULVÉRISATEUR

Symptôme	Raison possible	Correction
Difficulté d'activation du levier de pompe et/ou la poignée de pompe se relève d'elle-même.	Plaque porte-soupape collée	Nettoyez ou remplacez la trousse de soupape.
	Le passage de sortie du cylindre du piston est bloqué	Nettoyez le passage de sortie du cylindre du piston
Peu ou aucune résistance durant le pompage à répétition - aucune pression.	Plaque porte-soupape/endommagée/usée/sale	Nettoyez ou remplacez la plaque porte-soupape
	Joint torique supérieur endommagé/usé sur le piston	Remplacez le joint torique
	L'assemblage de collier de piston ou de cylindre de piston est usé	Remplacez l'assemblage de collier ou de cylindre de piston
Trop de résistance après quelques pompages, mais la pression n'est pas conservée longtemps.	Coussin d'air insuffisant dans la chambre de pression	Retirez le boyau et drainez la chambre de pression.Rebranchez le boyau.
	Plaque porte-soupape supérieure endommagée/usée/sale	Nettoyez ou remplacez la plaque porte-soupape
Le pompage vers le haut est plus difficile et/ou la poignée de pompe s'abaisse d'elle-même.	Le trou de ventilation est bloqué	Nettoyez le trou de ventilation dans le bouchon
	La plaque porte-soupape inférieure colle	Nettoyez ou remplacez la plaque porte-soupape
	Filtre d'entrée bloqué	Nettoyez le filtre dans la cuve
	Entrée du cylindre du piston bloquée	Nettoyez l'entrée du cylindre du piston
Fuites au cylindre de piston	Collier endommagé/usé/sale	Nettoyez ou remplacez le collier de piston
	Cylindre du piston endommagé	Remplacez le cylindre du piston
	Piston endommagé	Remplacez le piston
Fuites d'arrêt	Connexions desserrées	Resserrez les connexions
	Robinet d'arrêt endommagé ou usé	Reconstruisez ou remplacez le robinet d'arrêt
Assemblage de tube fuit	Connexions desserrées	Resserrez les connexions
	Joint torique/joint d'étanchéité endommagé ou usé	Remplacez le joint torique/joint d'étanchéité
Assemblage de la buse fuit	Connexions desserrées	Resserrez les connexions
	Joint torique/joint d'étanchéité endommagé ou usé	Remplacez le joint torique/joint d'étanchéité
Fuite entre l'assemblage de la pompe et la cuve	Pince de pompe desserrée	Resserrez la pince
	Joint torique usé ou endommagé	Remplacez le joint torique de la chambre de pression
Fuite de boyau à la sortie du réservoir	Pince de boyau desserrée	Resserrez la pince
Fuite de boyau à l'arrêt	Connexion desserrée	Resserrez l'écrou de blocage
	Joint torique/joint d'étanchéité endommagé ou usé	Remplacez le joint torique/joint d'étanchéité

DÉMONTER ET RÉPARER LA POMPE À PISTON



Figure 1

1) Retirez la goupille fendue et la poignée de la pompe. Placez la pompe vers vous et déposez l'appareil sur le dos (figure 1). Desserrez la pince du boyau et retirez le boyau du pulvérisateur. Attention : il pourrait rester du liquide dans le boyau et dans le cylindre de pression. Tournez l'arbre de la pompe pour atteindre les deux boulons du levier [A]. Utilisez une clé allen et retirez les boulons du levier.



Figure 2

2) Retirez les boulons fixés aux deux moitiés du de la chambre de la pompe à piston/diaphragme (Figure 2).



Figure 3

3) Séparez les moitiés de la chambre et inspectez le collier du piston/diaphragme de la pompe pour y déceler toute usure. Remplacez au besoin (Figure 3).



Figure 4

4) Guidez le levier à travers la jupe (Figure 4).

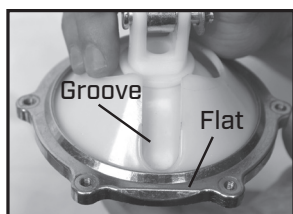


Figure 5

5) Alignez la « rainure » dans la jupe avec la saillie plane sur l'anneau de retenue. Alignez le bord plat avec la connexion du boyau.



Figure 6

6) Ré-assembler les deux moitiés de la pompe (fig. 3).
Resserrer tous les boulons de la chambre de la pompe.
Ré-assembler le boyau et les boulons du levier.

DÉMONTER ET RÉPARER OU REMPLACER L'ASSEMBLAGE DE LA POMPE

1. Dégagez la pression du pulvérisateur et retirez tout le liquide de la chambre de pression et de la cuve.
2. Retirez le boyau.
3. Retirez le filtre de Dans-réservoir de la chambre de pression.
4. Retirez les 2 boulons rattachant le levier du pivot à l'arbre de la pompe et retirez l'assemblage du piston (fig. 2).
5. Retirez la large pince retenant la chambre de pression et la cuve ensemble (fig. 1).
6. Faites basculer la chambre de pression d'avant à arrière et enfoncez pour le libérer de la cuve (fig. 1).
7. Après l'avoir libéré, tout l'assemblage de la pompe peut être retiré en le faisant passer à travers l'armature de base (fig. 3a et 3b). L'arbre de la pompe peut être retiré pour faciliter le démontage de la pompe.

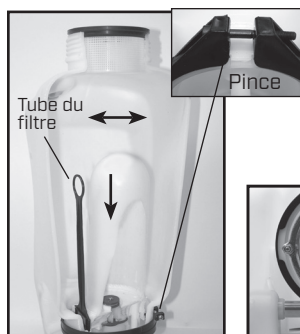


Figure 1

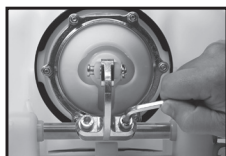


Figure 2



Figure 3a

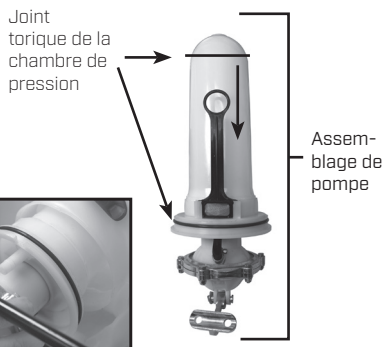


Figure 3b



Figure 4

Encoche sur
d'assemblage
de pompe

8. Le joint torique de la chambre de pression peut aussi être remplacé. N'étirez PAS le joint torique sur le rebord inférieur. Assemblez le joint torique sur le dessus de la chambre. Appliquez du pétrolatum sur le joint torique avant de réinstaller l'assemblage de la chambre de pompe dans la cuve (fig. 3b).
9. Assemblez dans l'ordre inverse de l'étape 6 à l'étape 2. Remarque: il y a une combinaison languette/encoche dans l'assemblage de pompe/cuve à utiliser pour l'alignement (fig. 4).

DÉMONTER ET RÉPARER LE ROBINET D'ARRÊT



Figure 1

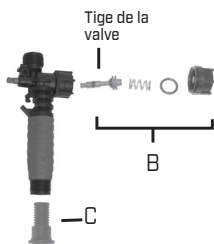
1) Robinet d'arrêt assemblé (figure 1).



A

Figure 2

2) Retirez la cheville de retenue [A] (figure 2), placez l'extrémité à encoche de la cheville sur une surface dure et poussez vers le bas. Retirez la cheville de retenue et glissez pour sortir la poignée de la soupape



Tige de la
valve

B

C

Figure 3

3) Retirez l'écrou de blocage (joint torique attaché), le ressort et la tige de la soupape (B) (figure 3). Remplacez les pièces usées. Lubrifiez les joints toriques et remontez en inversant les Étapes précédentes. Placez la rainure de la poignée dans l'endroit à fentes de la tige de la soupape. Insérez la cheville de retenue. Enfoncez la poignée et dégagez-la quelques fois pour répartir la graisse uniformément. Vérifiez le filtre (C) au bout du robinet d'arrêt pour tout signe de débris. Retirez le filtre et rincez à l'eau pour le nettoyer.

COMMANDE DES PIÈCES DE RECHANGE



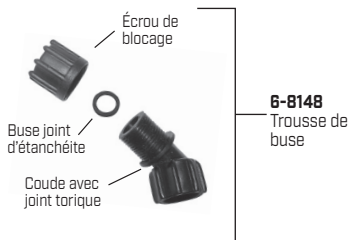
6-8096
Buse en
éventail plat



6-8122
Buse de
laiton
ajustable



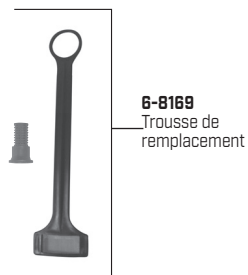
6-8093
Buse poly
ajustable



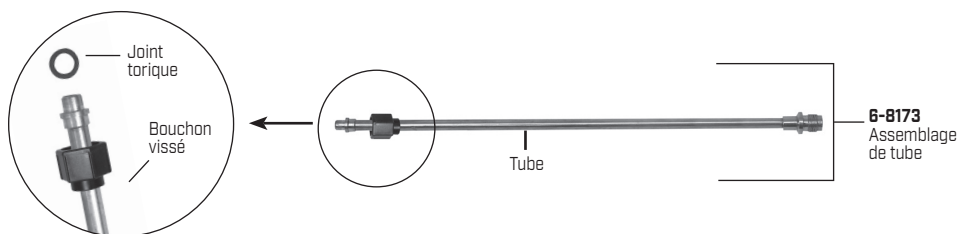
6-8148
Trouse de
buse



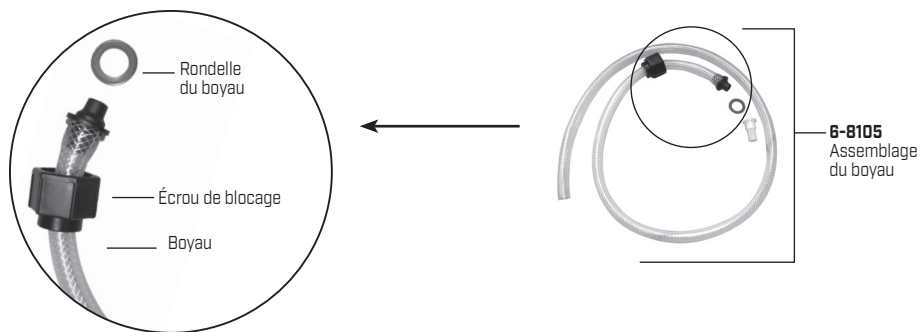
6-8131
Trouse de
buse



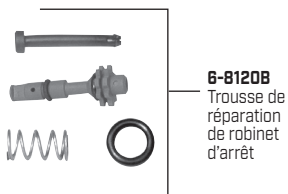
6-8169
Trouse de
remplacement



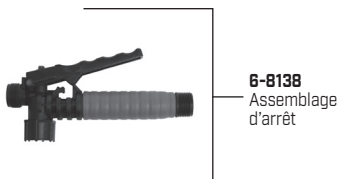
6-8173
Assemblage
de tube



6-8105
Assemblage
du boyau



6-8120B
Trouse de
réparation
de robinet
d'arrêt



6-8138
Assemblage
d'arrêt

COMMANDE DES PIÈCES DE RECHANGE



6-8224
Piston/dia-
phragme
Pompe



6-8225
Collier de
piston



Joint
torique du
coude



Joint
d'étanchéité de
boyau

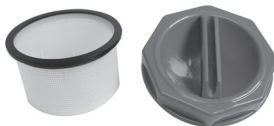


Joint
d'étanchéité
de buse



Joint torique
du tube

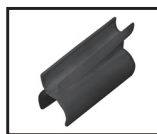
6-8153
Trousse de
joint
torique



6-8146-1
Panier du filtre
et bouchon



6-8182
Backpad et
Sangles



6-81850
Pincettes du tube

Félicitations !

Vous avez acheté un produit de qualité Chapin.

Enregistrez dès que possible votre pulvérisateur en ligne à l'adresse suivante: www.chapinmfg.com/warranty.asp

Chapin International, Inc

P. O. Box 549 700 Ellicott St. • Batavia, NY 14021-0549 États-Unis • 1-800-950-4458 • www.chapinmfg.com

À cause de notre processus d'amélioration continue de produits, les spécifications de produits pourraient changer sans préavis. Brevets américains et étrangers en instance.

