



DO NOT RETURN THIS
SPRAYER TO STORE
Call: 1-800-950-4458
www.chapinmfg.com

TREE/TURF PRO BACKPACK SPRAYER

Use and Care Manual

5 YEAR
LIMITED
WARRANTY

See website for warranty detail



Chapin International, Inc
P.O. Box 549 700 Ellicott St.
Batavia, NY 14021-0549 U.S.A.
1-800-950-4458 www.chapinmfg.com

Model 62000 • 4G/ 15L

⚠ WARNING ⚠

Carefully Read These Instructions Before Use

016777R0522

⚠ WARNING ⚠**WARNING: IMPROPER USE OR FAILURE TO FOLLOW INSTRUCTIONS CAN RESULT IN EXPLOSIVE FAILURE CAUSING SERIOUS EYE OR OTHER INJURY.**

For safe use of this product you must read and follow all instructions. Do not leave a pressurized sprayer in the hot sun. Heat can cause pressure build-up resulting in possible explosion. Do not store or leave solution in tank after use. Always wear goggles, gloves, long sleeve shirt, long pants and full foot protection when spraying. Never use any tool to remove pump if there is pressure in the pressure chamber. Never pressurize sprayer by any means other than the original pump. Do not attempt to modify this sprayer. Replace parts only with manufacturer's original parts.

Never spray flammable, caustic, acidic, chlorine, bleach or other corrosive solutions or heat, pressure, or gas producing chemicals. Always read and follow chemical manufacturer's instructions before use with this sprayer as some chemicals may be hazardous when used with this sprayer.

SK 1158-1

⚠ CAUTION ⚠

- **PRE-USE CHECK:** Before each use check tightness of hose nut to be sure hose is securely attached to the shut-off assembly. Ensure hose is securely attached to the tank by tightening hose clamp if necessary. Ensure that all nozzle and wand connections are tight. Ensure the large pump clamp is tight. Ensure the 2 bolts used to attach the pump lever to the pump shaft are tight.
- Do Not exceed a tank solution temperature of 120° F/ 49° C.

NOTE: The tank and hose may have residual water in it due to quality testing performed on the sprayer.

APPLICATIONS & USE FOR YOUR SPRAYER

Avoid using a sprayer for general cleaning purposes if plant protection or herbicide chemicals have already been used in the sprayer. If a sprayer has been used for plant protection or as an herbicide, clean the sprayer completely (see cleaning section) before using.

Plant Food: Use different spray patterns for optimum foliage feeding or for fungicide and pesticide application.

Herbicides: Reduce weeds and unwanted plants but avoid using the same sprayer for plant feeding or protection without thoroughly cleaning (see cleaning section) the sprayer first.

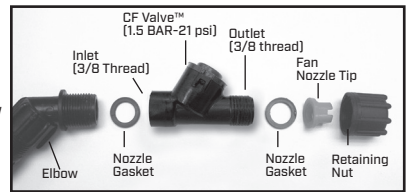
General Household Use: Apply detergents, cleaning solutions, warm water (do not exceed 120°F/49°C) or nontoxic household cleaning chemicals for carpets, floors, walls, glass, counter tops and ceilings. DO NOT use sprayer that has been used with herbicides, pesticides or other toxic chemicals for household applications.

General Outdoor Use: Use the sprayer for cleaning windows or with a detergent for general purpose cleaning.

SPRAYER COMPONENTS & USE INFORMATION

CF VALVE™ ASSEMBLY

Assemble nozzle gasket to inlet side of CF Valve™ and screw onto the end of the elbow. Place the fan nozzle tip into the retaining nut and then place the nozzle gasket on the fan nozzle tip flange. Screw this assembly onto the outlet side of the CF Valve™. To uninstall the CF Valve™, reverse the above instructions.



The CF Valve™ is intended to be used with a fixed nozzle. The Fan nozzle tip provided is rated @ .4 GPM @ 40psi.

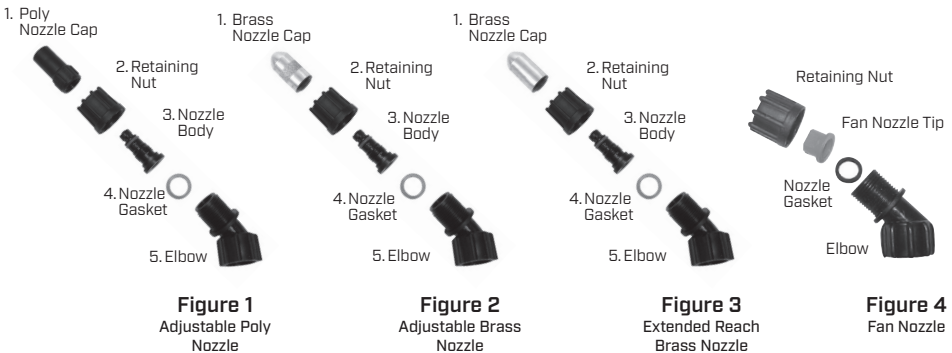
NOZZLE ASSEMBLY

Figure 1-3

Unscrew the nozzle cap (1) from the nozzle body (3) with retaining nut (2) fastened tightly to the elbow (5). Unscrew the retaining nut (2). Push the nozzle body (3) with the nozzle gasket (4) out of the retaining nut (2). To reinstall the nozzle, reverse the above instructions.

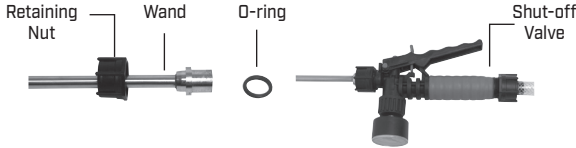
Figure 4

Unscrew the retaining nut from the elbow and push the fan nozzle tip and gasket out of the retaining nut. To reinstall the nozzle, reverse the above instructions.



WAND ASSEMBLY

1. Make sure the o-ring is installed on the end of the wand. Insert the wand into shut-off valve.
2. Turn and tighten the retaining nut clock-wise onto the shut-off valve.



INSTALLING THE PUMP HANDLE

The pump handle can be mounted on either side of the pump shaft (A). To install the pump handle place the handle (C) over the shaft (A) aligning the pump handle holes and shaft holes. Slide the bolts (B) through the aligned holes as shown in figure 1 thru 4. Tighten nuts (D) to bolts. There are holes in the pump handle to allow for either right (fig.5) or left (fig.6) hand mounting.

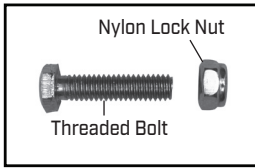
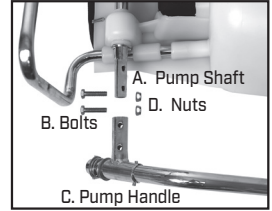


Figure 1



Figure 2
Line up holes

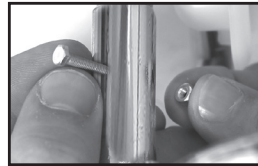


Figure 3
Slide bolts through holes

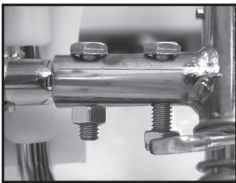


Figure 4
Tighten nut to bolt



Figure 5
Right Hand

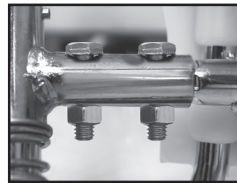
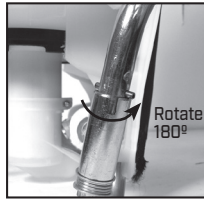
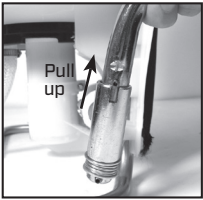


Figure 6
Left Hand



Figure 7
Right Hand

STOW-AWAY PUMP HANDLE



INSTALLING THE SHOULDER STRAP

The backpack strap is provided with multiple features including shoulder strap, chest strap, waist belt, lumbar support and back pad (figure 1). The top of both the shoulder straps and back pad straps are attached to the top of the tank and are removable. The back pad strap attaches to the bottom of the tank (figure 2). The back pad is attached to its strap with velcro and is removable (figure 3). The strap from the lumbar support attaches to the base tube on the bottom of the tank (figure 4).

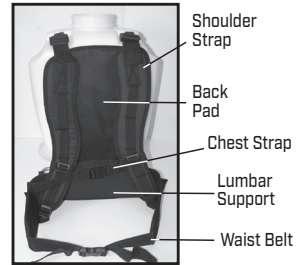


Figure 1
Strap Assembly

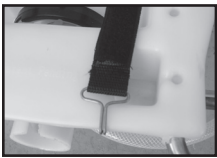


Figure 2
Back Pad strap attachment

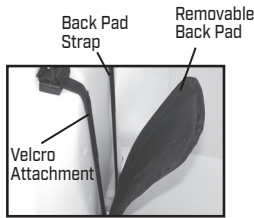


Figure 3
Removable Back Pad

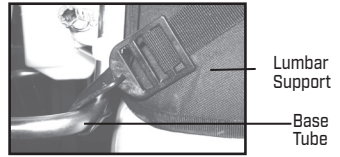
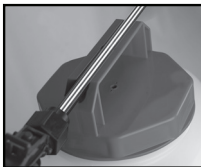


Figure 4
Strap Attachment

WAND HOLDER

The wand easily snaps into handle.



3 STAGE FILTERING SYSTEM

This backpack sprayer is equipped with a 3 stage filtering system (see figure 1). Stage 1 is a filter basket incorporated into the tank opening where fluid is added. Stage 2 filter is located at the inlet of the pressure cylinder. Stage 2 is a removable In-Tank filter. Stage 3 is a removable filter incorporated into the shut-off assembly. Periodic cleaning of these filters is recommended to insure consistent fluid flow through the sprayer. This will also reduce sprayer component wear.

The stage 3 filter is a removable filter incorporated into the inlet side of the shut-off valve (see section "disassembling and repairing the shut-off valve"). Make sure pressure is released before detaching the hose from the shut-off. It is best to have no or minimal fluid in the pressure cylinder before removing and reinstalling the stage 3 shut-off filter as fluid can leak from the hose.

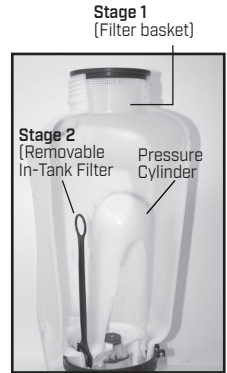
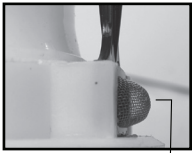
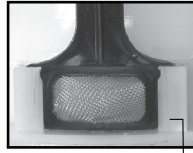


Figure 1

Figure 2 Stage 2 (removable In-tank filter)



Guide edge facing away from pressure cylinder



Guide edge on pressure cylinder



Stage 3 (removable Shut-off filter)

FILLING THE SPRAYER

Make sure the filter basket is in place to keep debris from entering the tank.

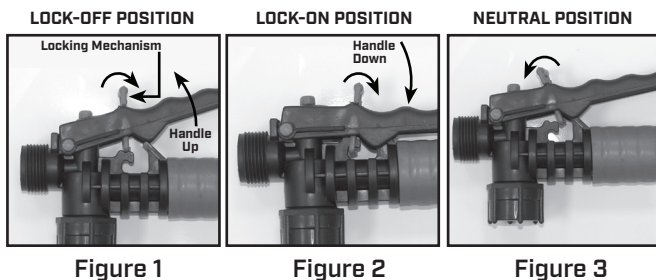
Determine the amount of mixture needed for your application. Add the proper amount of water to the tank. Add the proper amount of chemical to the tank (check the chemical label for proper ratio of chemical). Stir mixture in tank with a clean utensil (like a paint stirrer). The tank will hold the 4-gallon (15.1L) capacity plus the chemical.

It is not necessary to completely fill the sprayer tank with each use. You can fill the tank with only the amount needed for each application.

Always follow the manufacturer's instructions included on their product label.

HELPFUL SPRAYING INFORMATION

Use RAPID pump strokes to prime the pump. You will know the pressure chamber is filling with liquid when you feel firm resistance from the pump. The air in the pressure chamber is compressed from repeated strokes. By pressing the hand lever on the shut-off, the valve opens. For safety lock-off feature (no-spraying), pull up on handle and move red locking mechanism into lock-off position as shown in fig. 1. To disengage, pull up on handle and return red locking mechanism to neutral position as in fig. 3. For lock-on feature (continuous spraying), push down on handle and move red locking mechanism into lock-on position as shown in fig. 2. To disengage, push down on handle and return red locking mechanism to neutral position as shown in fig. 3.



For easy pump action use the END of the pump handle. The amount of liquid delivered during spraying depends on the rate of pump stroke. The fan nozzle tip is rated at .4 gpm at 40psi. This is the nominal operating pressure of the sprayer.

Note: If you experience a rapid drop in pressure, drain the sprayer completely and pump the handle with an empty tank. The pressure chamber will fill with the required volume of air to repressurize. Perform this procedure from time to time as routine maintenance.

POWDER-BASED CHEMICALS

Powder-based chemicals (powder mixed with liquids to make the spraying agent) are usually abrasive and can cause wear. When you use a powder-based chemical in your sprayer, make sure it is thoroughly dissolved in the liquid solution. Thoroughly clean and flush the sprayer with water to extend the life of the sprayers parts.

CLEANING

- 1) Always empty the sprayer and clean the tank thoroughly after each use.
- 2) Pump the sprayer handle until all of the contents and air exit through the nozzle (minimum of 30 strokes).
- 3) Fill tank half way with water and pump the water out as explained in step 2 (repeat several times as necessary).

Other Cleaning Hints:

- Improper spray distribution usually means the nozzle is clogged, remove the nozzle and clean it.
- Soap can be added to the water to clean the tank.
- Do not use strong cleaning agents or abrasives.
- If you use a chemical agent to clean the tank follow the manufacturer's recommendations for the disposal of the waste water.
- Follow the chemical manufacturers instructions for clean up.

STORING / MAINTAINING YOUR SPRAYER

- The sprayer should be stored out of direct sunlight in a cool dry space.
- Before freezing weather make sure to drain all liquid in the tank, pump, pressure cylinder, hose, shut-off valve, wand and nozzle, to avoid liquid expansion and cracking in the sprayer components (See "Cleaning" section). Lock the shut-off valve in the "open" position.
- When service is required call your nearest dealer and always insist on original manufactured replacement parts.
- Inspect the hose, wand, pump, tank and shut-off valve for wear, damage or leaks on a regular basis and repair defects promptly.

TROUBLE SHOOTING YOUR SPRAYER

Symptom	Possible Reason	Correction
Difficulty actuating the pump lever and/or pump handle moves itself back up.	Upper valve plate sticks	Clean or replace valve plate
	Piston cylinder outlet passage clogged	Clean piston cylinder outlet passage
Little or no resistance during repeated pumping – no pressure.	Damaged/worn/dirty/upper and or lower valve plate	Clean or Replace Valve Plate
	Damaged /worn upper o-ring on piston	Replace O-ring
	Piston Collar or piston cylinder assembly is worn	Replace Collar or Piston cylinder assembly
Too much resistance after just a few pumping strokes but pressure only lasts briefly.	Not enough air cushion in the pressure chamber	Release pressure in pressure chamber. Remove the hose & drain pressure chamber. Reconnect the hose.
	Upper valve plate damaged/worn/dirty	Clean or replace upper valve plate
Upward pumping action is more difficult and/or pump handle moves itself backdown.	Vent hole is clogged	Clear the vent hole in cap.
	Lower valve plate sticks	Clean or replace the valve plate
	Clogged filter	Clean in tank filter
	Piston cylinder intake clogged	Clean piston cylinder intake
When the handle is pulled up it moves itself back down	Valve Plate sticking	Clean or replace valve plate
Leaks at Piston Cylinder	Damaged/worn/Dirty Collar	Clean or Replace Piston Collar
	Damaged Piston Cylinder	Replace Piston Cylinder
	Damaged Piston	Replace Piston
Shut-off leaks	Connections loose	Tighten connection.
	Worn or damaged shut-off	Rebuild or replace the shut-off valve.
Wand assembly leaks	Connections loose	Tighten connection.
	Damaged or worn o-ring/gasket	Replace o-ring/gasket.
Nozzle assembly leaks	Connections loose	Tighten connection.
	Damaged or worn o-ring/gasket	Replace o-ring/gasket.
Leak between pump assembly and tank	Pump clamp loose	Tighten clamp.
	O-ring worn or damaged	Replace pressure chamber o-ring.
Hose leaking at tank outlet	Hose clamp loose	Tighten clamp.
Hose leaking at shut-off	Connection loose	Tighten retaining nut.
	Damaged or worn o-ring/gasket	Replace o-ring/gasket.

DISASSEMBLING AND REPAIRING THE PUMP ASSEMBLY



Figure 1



Figure 2

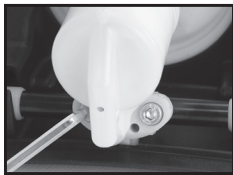


Figure 3



Figure 4



Figure 5

1. Release the pressure from the sprayer and remove all liquid from both the pressure chamber and tank.
2. Remove the In-tank filter from the pressure chamber (fig. 1).
3. Remove hose [fig. 2].
4. Remove 2 bolts attaching the pivot lever to the pump shaft and remove piston assembly (fig. 3).
5. Remove the 2 bolts holding back spine/frame (fig. 4), and the back spine/frame will come off.
6. Rock the pressure chamber back and forth and push down to free it from the tank (fig 5). Once freed the entire pump assembly can be removed.
7. The pressure chamber o-ring can be replaced. DO NOT stretch the o-ring over the bottom flange. Assemble the o-ring over the top of the chamber. Apply petroleum jelly to the o-ring before reinstalling pump assembly into the tank (fig. 6).
8. To inspect piston and/or piston cylinder components, remove protective dust cap (fig. 7).
9. Remove the piston (fig. 8) and inspect for wear. See next page for further repair instructions.
10. Reassemble in reverse of removal. Note: there is a notch/tab combination in the pump assembly/tank to be used for alignment (fig. 9).

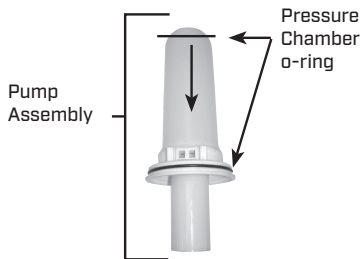


Figure 6



Figure 7



Figure 8

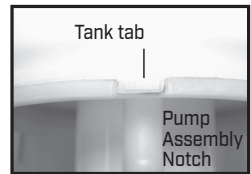


Figure 9

REPAIRING THE PISTON/CYLINDER ASSEMBLY

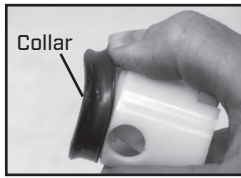


Figure 1

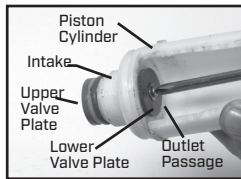


Figure 2

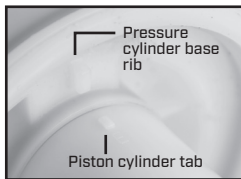


Figure 3



Figure 4

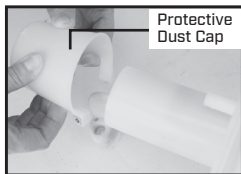
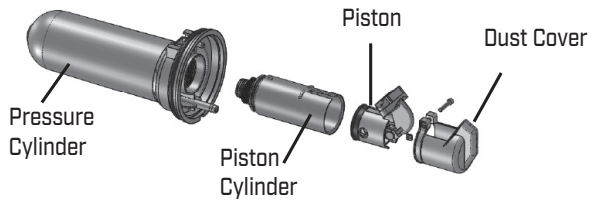


Figure 5



1. Remove the piston cylinder assembly by turning the piston cylinder counter-clockwise when viewing the sprayer from the bottom. Caution: The piston cylinder may have sharp edges.
2. Check for vertical scratches on the inside of the piston cylinder and the piston. If one or both are scratched replace them.
3. To replace the collar, push it off of the crown of the piston with your thumb. You will see form fitted slots to install the new collar on to the piston crown (fig.1).
4. There are 2 valve plates on the piston cylinder, one on the inside of the cylinder and one on the outside top. The valve plates are held in place with a screw and washer and can be removed and replaced using a Phillipshead screw driver. The 2 o-rings can be removed and replaced as well. Ensure that the o-rings are positioned in the o-ring grooves in the piston cylinder.
5. Grease the 2 O-rings on the piston cylinder (do not get any grease on the valve plate) and screw the piston assembly into the pressure cylinder base. Screw the piston cylinder clockwise until tight and the bottom O-ring is no longer visible. When properly placed, the tab on the piston cylinder will line up with the rib on the pressure cylinder base (Fig. 3).
6. Apply Petroleum jelly to the inside of the piston cylinder wall and on the collar, and reinstall the piston assembly into the piston cylinder.
7. Insert the piston at an angle with the leading edge of the collar placed over the slot in the piston cylinder . Bolt the piston assembly to the pump shaft using the lever bolts.
8. Replace the protective dust cap. Tighten the nut and bolt.

DISASSEMBLING AND REPAIRING THE SHUT OFF VALVE



Figure 1

1) Assembled shut-off valve (Figure 1).

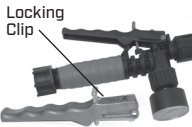


Figure 2

2) Remove the retaining pin (A) (Figure 2) place the notched end of the retaining pin on a hard surface and push down. Remove the retaining pin and slide the handle off the valve.

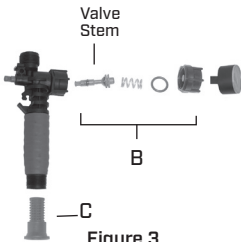
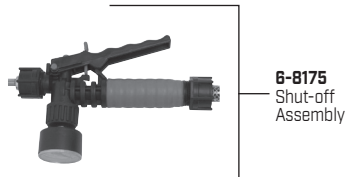
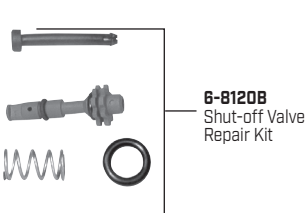
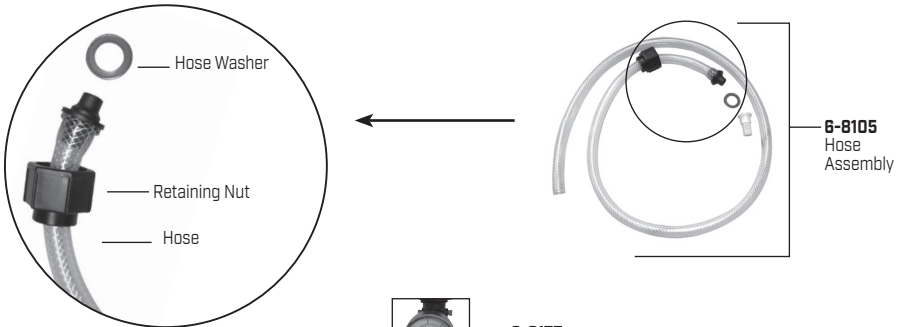
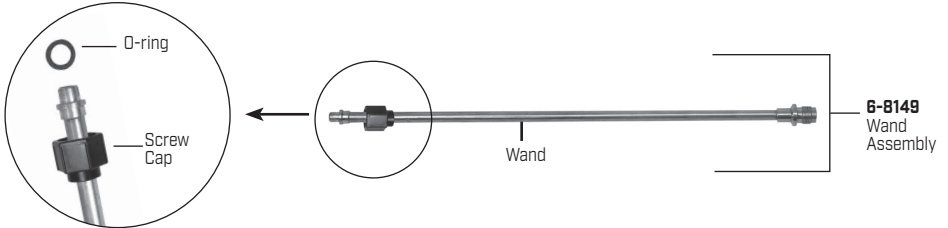
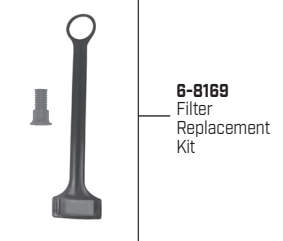
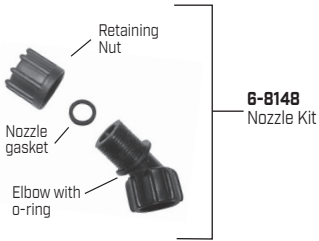
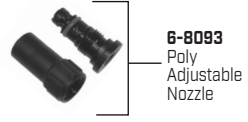


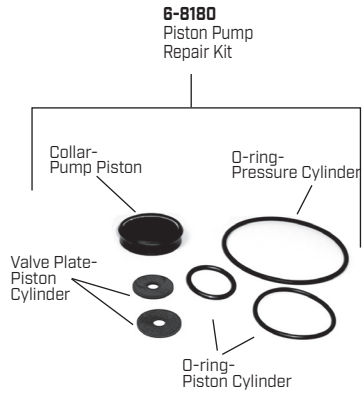
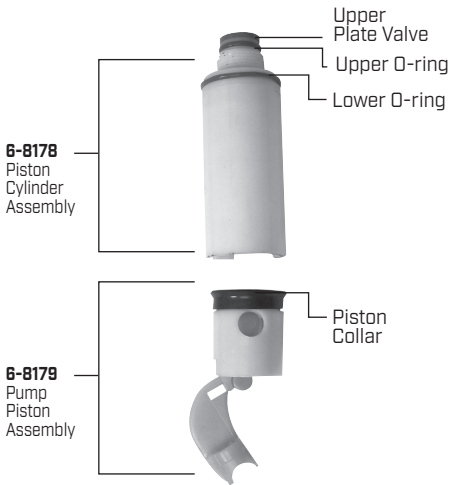
Figure 3

3) Remove the retaining nut (o-ring attached), spring, and valve stem (B) (Figure 3). Replace worn parts. Lubricate the O-rings and reassemble by reversing the steps above. Place the handle groove in the slotted area of the valve stem and make sure the locking clip is positioned in the neutral position [see "Helpful Spraying Information" section]. Insert the retaining pin. Push down on the handle a few times to distribute the lubricant evenly. Check filter (C) in end of shut-off valve for debris. Remove filter and flush with water to clean out.

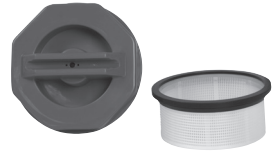
REPLACEMENT PARTS ORDER INFORMATION



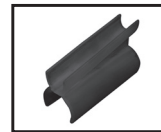
REPLACEMENT PARTS ORDER INFORMATION



6-8153
O-ring Kit



6-8352
Backpad and
Straps



Congratulations!

You have just purchased a quality Chapin product.
Register Your Sprayer Online@ www.chapinmfg.com/warranty.asp

Chapin International, Inc



NO DEVOLVER ESTE
PULVERIZADOR A LA TIENDA.
LLAMAR AL: 1-800-950-4458
www.chapinmfg.com

PULVERIZADOR DE MOCHILA TREE/TURF PRO

Manual de uso
y cuidado

5 AÑOS
LIMITADA
DE GARANTÍA

Visite el sitio web para conocer
los detalles de la garantía



Chapin International, Inc
P.O. Box 549 700 Ellicott St.
Batavia, NY 14021-0549 U.S.A.
1-800-950-4458 www.chapinmfg.com

Modelo 62000 • 4G/ 15L

⚠ ADVERTENCIA ⚠

Lea estas instrucciones atentamente antes de utilizarlo

016777R0522

⚠ ADVERTENCIA ⚠

ADVERTENCIA: EL USO INAPROPIADO O EL NO SEGUIR LAS INSTRUCCIONES PUEDE RESULTAR EN UNA FALLA EXPLOSIVA Y CAUSAR SERIAS LESIONES OCULARES O DE OTRO TIPO.

Para el uso seguro de este producto, usted debe leer y seguir todas las instrucciones. No deje el pulverizador presurizado expuesto al sol. El calor puede provocar la acumulación de presión resultando en una posible explosión. No almacene o deje la solución en el tanque después de usar.

Cuando utilice el pulverizador siempre utilice anteojos protectores, guantes, camisa de manga larga, pantalones largos y protección completa en los pies. Nunca utilice ninguna herramienta para retirar la bomba si hay presión en la cámara de presión. Nunca presurice el pulverizador con cualquier otro elemento que no sea la bomba original. No intente modificar este pulverizador.

Reemplace las piezas sólo con piezas originales del fabricante.

Nunca pulverice soluciones inflamables, cáusticas, ácidas, con cloro, con lejía u otras soluciones corrosivas o químicos que produzcan calor, presión o gas. Siempre lea y siga las instrucciones del fabricante del producto químico antes de usarlo con este pulverizador, ya que algunos productos químicos pueden ser peligrosos cuando se usan con este pulverizador. SK 1158-3

⚠ PRECAUCIÓN ⚠

- **REVISIÓN PREVIA AL USO:** Revise que la tuerca de la manguera esté bien apretada para asegurar que la manguera se encuentre sujeta en forma segura al ensamblaje de apagado. Asegúrese de que la manguera se encuentre sujeta en forma segura al tanque, apretando la abrazadera de la manguera si es necesario. Asegúrese de que todas las conexiones de la boquilla y la varilla estén bien apretadas. Asegúrese de que la abrazadera grande de la bomba esté bien apretada. Asegúrese de que los dos tornillos utilizados para unir la palanca de bombeo al eje de la bomba estén bien apretados.
- No exceda la temperatura de la solución del tanque de 120° F/ 49° C.

NOTA: El tanque y la manguera pueden tener agua residual en su interior, debido a las pruebas de calidad realizadas en el pulverizador.

USO Y APLICACIÓN DE SU PULVERIZADOR

Evite el uso de un pulverizador con fines de limpieza si ya se utilizaron productos protectores para plantas o químicos herbicidas en el mismo. Si se ha utilizado el pulverizador para proteger plantas o como herbicida, limpie completamente el pulverizador (consulte la sección de limpieza) antes de utilizarlo.

Fertilizante: utilice diferentes tipos de patrones de pulverización para la óptima nutrición de follaje y aplicación de fungicidas y pesticidas.

Herbicidas: reduzca la maleza y las plantas no deseadas, pero evite utilizar el mismo pulverizador para fertilizar o proteger plantas sin primero limpiar el pulverizador por completo (consulte la sección de limpieza).

Uso general en el hogar: aplique detergentes, soluciones limpiadoras, agua tibia (que no exceda los 120°F/49°C) o químicos limpiadores para el hogar no tóxicos en alfombras, pisos, paredes, vidrio, encimeras y techos. NO utilice el pulverizador que se utilizó con herbicidas, pesticidas u otros químicos tóxicos para aplicaciones en el hogar.

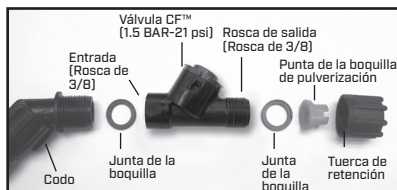
Uso general en exteriores: utilice el pulverizador para limpiar ventanas o para aplicar algún detergente para propósitos de limpieza general.

INFORMACIÓN DE LOS COMPONENTES Y USO DEL PULVERIZADOR

CF VALVE™ ASSEMBLY

Inserte la junta de la boquilla en el lado de entrada de la Válvula CF™

y atorníllela hasta el final del codo. Coloque la punta de la boquilla de pulverización en la tuerca de retención y después coloque la junta de la boquilla sobre el borde de la punta de la boquilla de pulverización. Atornille este ensamble en el lado de salida de la Válvula CF™. Para desinstalar la Válvula CF™, haga lo mismo pero empezando por el último paso .



La Válvula CF™ está diseñada para usarse con una boquilla fija. La punta de la boquilla de pulverización que se proporciona está calculada para una capacidad de .4 galones por minuto a una presión de 40psi.

ENSAMBLE DE BOQUILLA

Figura 1-3

Desatornille la tapa de boquilla (1) del cuerpo de la boquilla (3) con la tuerca de retención (2) en el codo (5). Desatornille la tuerca de retención (2). Empuje el cuerpo de la boquilla (3) con la boquilla junta (4) de manera de separarlos de la tuerca de retención (2). Para volver a instalar la boquilla, haga lo mismo pero empezando por el último paso..

Figura 4

Desatornille la tuerca de retención del codo y empuje la punta de la boquilla de pulverización de modo que se separe de la tuerca de retención. Para volver a instalar la boquilla, haga lo mismo pero empezando por el último paso.



Figura 1
Boquilla ajustable de polietileno

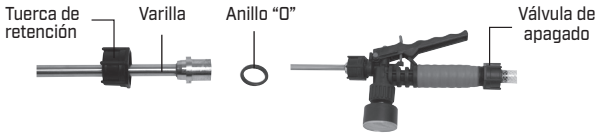
Figura 2
Boquilla ajustable de latón

Figura 3
Boquilla de latón de alcance extendido

Figura 4
Boquilla de ventilador

MONTAJE DE LA VARILLA

1. Asegúrese de que el anillo "O" esté instalado en el extremo de la varilla pulverizadora. Inserte la varilla a la válvula de cierre.
2. Gire y apriete la tuerca de retención sobre la válvula de cierre en el sentido de las agujas del reloj.



INSTALACIÓN DE LA MANIJA DE LA BOMBA

Se puede instalar la manija de la bomba en cualquiera de los dos lados del eje de la bomba (A). Para instalar la manija de la bomba, coloque la manija (C) sobre el eje (A) alineando el orificio de la manija de la bomba con el orificio del eje. Deslice el perno (B) a través del orificio alineado como se muestra en las figuras 1 a 4. Apriete la tuerca (D) al perno. Hay orificios en la manija de la bomba para permitir su montaje en el lado derecho (fig.5) o en el lado izquierdo (fig. 6).

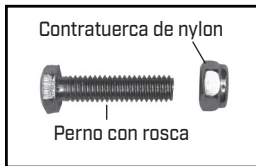
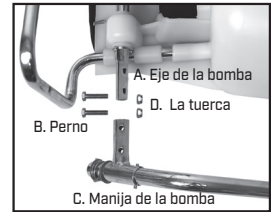


Figura 1



Figura 2
Alinee los orificios

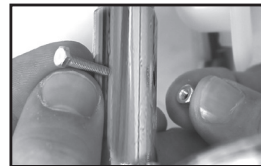


Figura 3
Deslice los pernos a través de los orificios

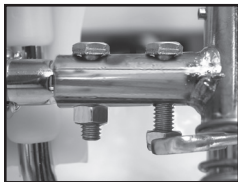


Figure 4
Apriete las tuercas a los pernos

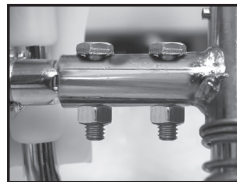


Figura 5
En el lado izquierdo

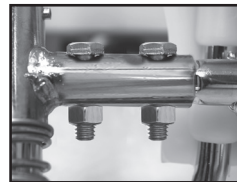
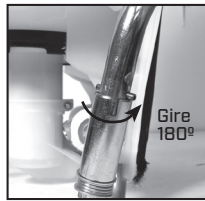


Figura 6
En el lado izquierdo



Figure 7
En el lado derecho

PARA GUARDAR LA MANIJA DE LA BOMBA



INSTALACIÓN DE LAS CORREAS PARA HOMBROS

La correa de la mochila viene con varios accesorios, entre ellos, la correa para hombros, la correa de pecho, el cinturón, el apoyo lumbar y la almohadilla para la espalda (figura 1). La parte superior de la correa para hombros y la correa de la almohadilla para la espalda están sujetas a la parte superior del tanque y no son desmontables. La correa de la almohadilla para la espalda se sujeta a la base del tanque (figura 2). La almohadilla para la espalda se sujeta a la correa con velcro y es desmontable (figura 3). La correa del apoyo lumbar se sujeta al tubo de base, en la parte inferior del tanque (figura 4).



Figura 1
Montaje de la correa



Figura 2
Sujeción de la correa de la almohadilla para la espalda

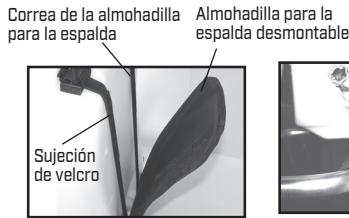


Figura 3
Almohadilla para la espalda desmontable

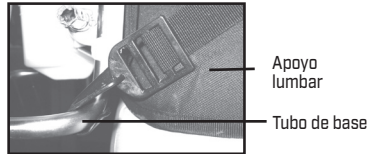


Figure 4
Sujeción de la correa

SUJETADOR DE VARILLA PULVERIZADORA

La varilla pulverizadora se encaja fácilmente en la manija.



SISTEMA DE FILTRACIÓN EN 3 ETAPAS

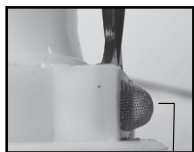
Este pulverizador de mochila está equipado con un sistema de filtración en 3 etapas (ver Figura 1). La etapa 1 es una canastilla de filtro incorporada en la abertura del tanque donde se coloca el fluido. El filtro de etapa 2 está ubicado en la entrada del cilindro de presión. La etapa 2 es una varilla de filtro desmontable. La etapa 3 es un filtro desmontable integrado en el montaje de cierre. Se recomienda limpieza periódica de estos filtros para garantizar un flujo uniforme del fluido a través del pulverizador. Esto también reducirá el desgaste del componente pulverizador.

El filtro de la etapa 3 es un filtro desmontable incorporado en el lado de la entrada de la válvula de cierre (vea la sección “desarmado y reparación de la válvula de cierre”). Asegúrese de liberar la presión antes de retirar la manguera del dispositivo de cierre. Es mejor tener una cantidad mínima o nada de líquido en el cilindro de presión antes de retirar e reinstalar el filtro de cierre de la etapa 3, ya que el líquido podría gotear por la manguera.

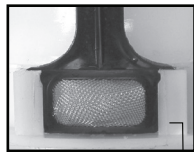


Figura 1

Figura 2 Etapa 2 (varilla de filtro desmontable)



El borde de la guía está mirando hacia afuera del cilindro de presión



El borde de la guía está en el cilindro de presión



Etapa 3
(Filtro de cierre)

LLENADO DEL PULVERIZADOR

Asegúrese de que la canastilla de filtro esté en su lugar para evitar que entren residuos al tanque.

Determine la cantidad de mezcla que necesita para su aplicación.

Agregue la cantidad adecuada de agua en el tanque. Agregue la cantidad adecuada de agente químico en el tanque (consulte la etiqueta del agente químico para conocer la proporción adecuada del mismo). Agite la mezcla en el tanque con un utensilio limpio (como una espátula para pintura). El tanque tiene capacidad para 4 galones [15.1L] más el agente químico.

No es necesario llenar el tanque del pulverizador en cada uso. Puede llenar el tanque con tan sólo la cantidad necesaria para cada aplicación.

Siempre siga las instrucciones del fabricante que se incluyen en la etiqueta del producto.

INFORMACIÓN ÚTIL ACERCA DE LA PULVERIZACIÓN

Realice bombeos RÁPIDOS para cebar la bomba. Sabrá que la cámara de presión se llena con líquido cuando sienta una resistencia firme en la bomba. El aire dentro de la cámara de presión se comprime después de bombear varias veces. Al presionar la palanca en la unidad de cierre, la válvula se abre. Para la característica de bloqueo de seguridad (no pulverizar), levante la manija y mueva el mecanismo de bloqueo de color rojo a la posición de bloqueo como se muestra en la figura 1. Para desunir, levante en la manija y vuelva el mecanismo de bloqueo de color rojo a la posición neutral como en fig. 3. Para la característica de fijación (pulverización continua), baje la manija y mueva el mecanismo de bloqueo de color rojo a la posición de fijación como se muestra en la figura 2. Para desconectarla, baje la manija y coloque nuevamente el mecanismo de bloqueo de color rojo a la posición neutral como se muestra en la figura 3.

A POSICIÓN DE BLOQUEO

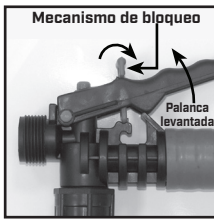


Figura 1

LA POSICIÓN DE FIJACIÓN

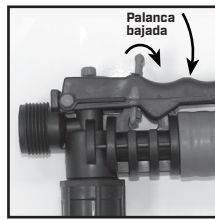


Figura 2

LA POSICIÓN NEUTRAL

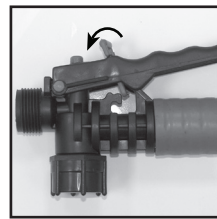


Figura 3

Para un bombeo fácil, utilice la punta EXTREMA de la manija de la bomba. La cantidad de líquido expulsado durante la pulverización depende de la frecuencia de bombeo. La extremidad de boca de ventilador es clasificada en .4 gpm en 40psi. Ésta es la presión de funcionamiento nominal del rociador.

Nota: Si experimenta una pérdida rápida de presión, vacíe el pulverizador por completo y bombee la manija con el tanque vacío. La cámara de presión se llenará con el volumen de aire necesario para volver a presurizar. Realice este procedimiento de vez en cuando como mantenimiento general.

QUÍMICOS EN POLVO

Los químicos en polvo (polvo mezclado con líquidos para fabricar el agente de pulverización) son, por lo general, abrasivos y pueden causar desgaste. Cuando utilice un químico en polvo en su pulverizador, asegúrese de que esté completamente disuelto en la solución líquida. Limpie y enjuague muy bien el pulverizador para alargar la vida de sus piezas pulverizadoras.

LIMPIEZA

- 1) Siempre vacíe el pulverizador y limpie el tanque minuciosamente después de cada uso.
- 2) Bombee la manija del pulverizador hasta que todos los residuos y aire salgan por la boquilla (mínimo de 30 movimientos).
- 3) Llene el tanque con agua hasta la mitad y bombee el agua como se explica en el paso 2 (repita este procedimiento las veces que sea necesario).

Otros consejos sobre limpieza:

- Si la distribución de la pulverización es inadecuada, esto normalmente significa que la boquilla está atascada; retírela y límpiela.
- Se puede agregar jabón al agua para limpiar el tanque.
- No utilice abrasivos o agentes de limpieza fuertes.
- Si utiliza algún agente químico para limpiar el tanque, siga las recomendaciones del fabricante al desechar las aguas residuales.
- Para limpiar la unidad, siga las instrucciones del fabricante de la sustancia química.

CONSERVACIÓN Y MANTENIMIENTO DE SU PULVERIZADOR

- El pulverizador debe ser guardado fuera de la luz solar directa en un espacio fresco y seco.
- Asegúrese de vaciar todo el líquido del tanque, bomba, cilindro de presión, manguera, válvula de cierre, varilla y boquilla antes de la época de frío para evitar la expansión del líquido y el rompimiento de los componentes del pulverizador [Consulte la sección de “Limpieza”]. Ponga la válvula de cierre en la posición “abierta”.
- Cuando se requiera servicio, comuníquese con su distribuidor más cercano y siempre insista en que usen piezas de repuesto originales.
- Verifique con regularidad el desgaste de la manguera, la varilla, la bomba, el tanque y la válvula de cierre en busca de daños o fugas y repare los defectos pronto.

RESOLUCIÓN DE PROBLEMAS AL UTILIZAR SU PULVERIZADOR

Problema	Posible razón	Solución
Dificultad para accionar la palanca de bombeo y/o la manija de la bomba	Varas de la placa superior de válvula.	Limpie o reemplace el kit de la válvula.
	Obstrucción en el conducto de salida del cilindro de pistón	Limpie el conducto de salida del cilindro depistón
Ninguna o poca resistencia durante el bombeo continuo – sin presión.	Placa superior de válvula dañada/ desgastada/sucia.	Limpie o reemplace la placa de válvula
	Anillo “O” superior del pistón dañado/desgastado.n	Reemplace el anillo “O”
	Desgaste en el montaje del collarín de pistón o cilindro de pistón.	Reemplace el montaje del collarín de pistón o del cilindro del pistón
Mucha resistencia después de sólo unos pocos movimientos de bombeo pero la presión dura sólo por poco.	Cojín de aire insuficiente en la cámara de presión	Libere la presión en la cámara de presión Retire la manguera y vacíe la cámara de presión. Vuelva a conectar la manguera.
	Placa de la válvula de superior dañada/válvula.	Limpie o reemplace la placa superior de desgastada/sucia.
La acción de bombeo ascendente es más difícil y/o la manija de la bomba se mueve por sí sola hacia atrás.	El agujero de ventilación está taponado	Limpie el agujero de ventilación en la tapa
	La placa inferior de válvula se pega	Limpie o reemplace la placa de válvula.
	El filtro de entrada está obstruido	Limpie el filtro incorporado en el tanque.
	Obstrucción en la entrada del cilindro de pistón	Limpie el cilindro de pistón
Cuando se levanta la manija, ésta se mueve por sí sola hacia atrás	La placa de válvula está pegajosa	Limpie o reemplace la placa de válvula
Fugas en el cilindro de pistón	Collarín dañado/desgastado/sucio	Limpie o reemplace el collarín del pistón
	Cilindro de pistón dañado	Reemplace el cilindro de pistón
	Pistón dañado	Reemplace de pistón
Fugas en la unidad de cierre	Conexiones sueltas	Ajuste la conexión
	Unidad de cierre desgastada o dañada	Reconstruya o reemplace la válvula de cierre
Fugas en el montaje de la varilla	Conexiones sueltas	Ajuste la conexión
	Anillo “O”/junta dañada o desgastada	Reemplace el anillo “O”/la junta
Fugas en el montaje de la boquilla	Conexiones sueltas	Ajuste la conexión
	Anillo “O”/junta dañada o desgastada	Reemplace el anillo “O”/la junta
Fuga entre el montaje de la bomba y el tanque de presión	Abrazadera de la bomba suelta	Ajuste la abrazadera
	Anillo “O” dañado o desgastado	Reemplace el anillo “O” de la cámara
Fuga de la manguera en la salida del tanque	Abrazadera de la manguera suelta	Ajuste la abrazadera
Fuga de la manguera en la unidad de cierre	Conexiones sueltas	Ajuste la tuerca de retención
	Anillo “O”/junta dañada o desgastada	Reemplace el anillo “O”/la junta

CÓMO DESARMAR Y REPARAR EL CONJUNTO DE LA BOMBA



Figura 1



Figura 2

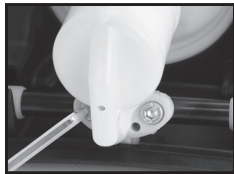


Figura 3



Figura 4



Figura 5

1. Libere la presión del pulverizador y elimine todo el líquido de la cámara de presión y del tanque.
2. Retire el filtro que está en el tanque de la cámara de presión (fig. 1).
3. Retire la manguera (fig. 2).
4. Retire los 2 tornillos que unen la manija del pivote al eje de la bomba y retire el conjunto del pistón (fig. 3).
5. Retire los 2 tornillos que sujetan la parte posterior/el marco (fig. 4), y la parte posterior/el marco se separará.
6. Mueva la cámara de presión hacia adelante y hacia atrás, y empuje hacia abajo para separarla del tanque (fig. 5). Una vez suelta, puede retirar todo el conjunto de la bomba.
7. También se puede reemplazar el anillo "O" de la cámara de presión. NO estire Monte el anillo "O" sobre la parte superior de la cámara. Aplique vaselina al anillo "O" antes de reinstalar el conjunto de la bomba en el tanque (fig. 6).
8. Para inspeccionar el pistón o los componentes del cilindro del pistón, retire la tapa protectora de polvo (fig. 7).
9. Retire el pistón (fig. 8) e inspecciónelo en busca de deterioros. En la página siguiente, encontrará instrucciones de reparación adicionales.
10. Vuelva a montar la máquina de forma contraria a cómo la retiró. Nota: hay una combinación de muesca/lengüeta en el conjunto de la bomba/tanque que se debe usar para la alineación (fig. 9).

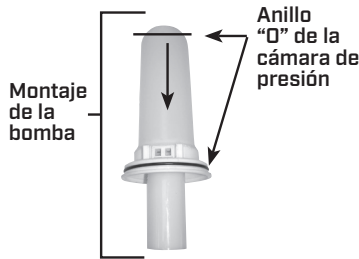


Figura 6



Figura 7



Figura 8

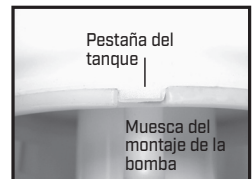
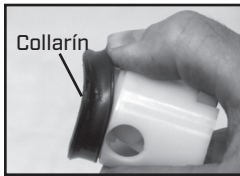
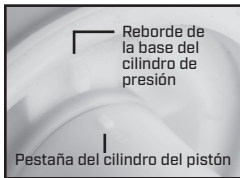
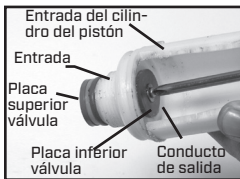
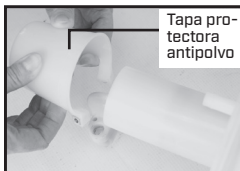
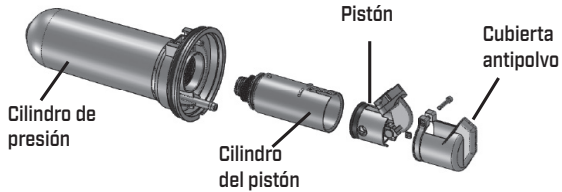


Figura 9

CÓMO REPARAR EL CONJUNTO DEL PISTÓN/CILINDRO**Figura 1****Figura 3****Figura 4****Figura 5**

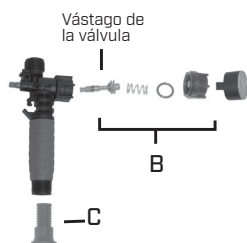
1. Retire el conjunto del cilindro de pistón girándolo en sentido contrario a las agujas del reloj si está viendo el pulverizador desde la parte inferior. Precaución: El cilindro del pistón puede tener bordes filosos.
2. Verifique que no haya rayaduras verticales dentro del cilindro del pistón y del pistón. Si alguno o ambos están rayados, debe reemplazarlos.
3. Para reemplazar el collarín, sáquelo de la corona del pistón con ayuda del dedo pulgar. Verá las ranuras donde debe instalar el nuevo collarín en la corona del pistón (fig. 1).
4. Hay 2 placas de válvula en el cilindro del pistón, una dentro del cilindro y la otra en la parte superior externa. Las placas de la válvula están en su lugar sujetadas por un tornillo y una arandela, y se las puede retirar y reemplazar usando un destornillador de cabeza Phillips. Los 2 anillos "O" también pueden retirarse y reemplazarse. Asegúrese de que los anillos "O" estén colocados en sus ranuras en el cilindro del pistón.
5. Engrase los 2 anillos "O" en el cilindro del pistón (no deje que caiga grasa en la placa de válvula) y atornille el conjunto del pistón dentro de la base del cilindro de presión. Atornille el cilindro del pistón en el sentido de las agujas del reloj hasta que apriete y ya no se vea el anillo "O" en la parte inferior. Cuando se coloca de forma correcta, la pestaña en el cilindro del pistón quedará alineada con el pestillo de la base del cilindro de presión (fig. 3).
6. Aplique jalea de petróleo en la pared interna del cilindro de pistón y en el collarín, y coloque de nuevo el conjunto del pistón en el cilindro de pistón.
7. Inserte el pistón en ángulo en relación con el borde delantero del collarín colocado sobre la ranura en el cilindro del pistón. Atornille el conjunto del pistón en el eje de la bomba con los tornillos de la manija.
8. Reemplace la tapa protectora de polvo. Apriete la tuerca y el tornillo.

PARA DESARMAR Y REPARAR LA VÁLVULA DE CIERRE**Figura 1**

1) Válvula de cierre armada (Figura 1).

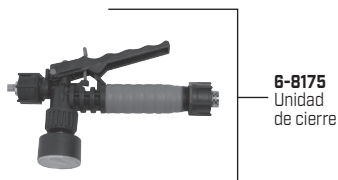
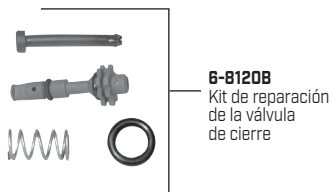
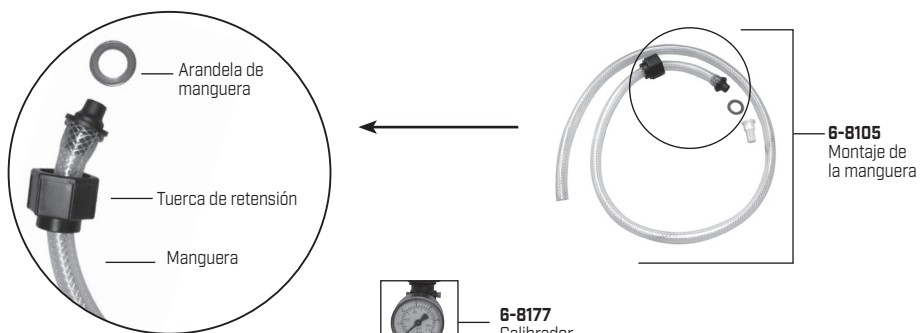
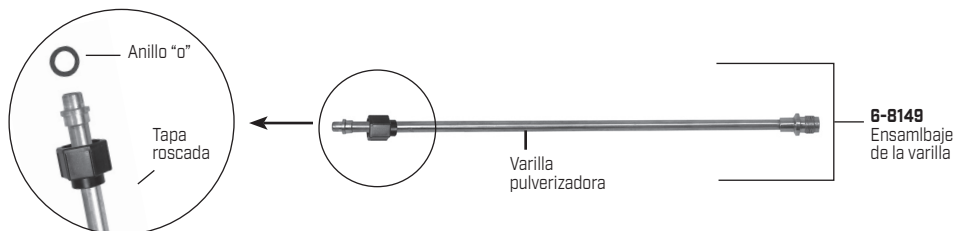
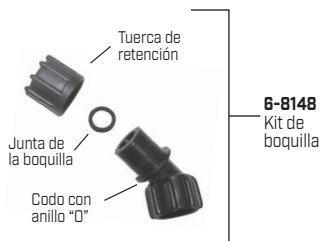
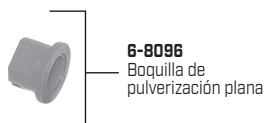
**Figura 2**

2) Retire la clavija de retención [A] (Figura 2); coloque el extremo de la clavija de retención que lleva la muesca en una superficie dura y empuje hacia abajo. Retire la clavija de retención y deslice la manija para sacarla de la válvula.

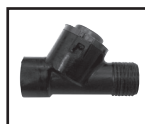
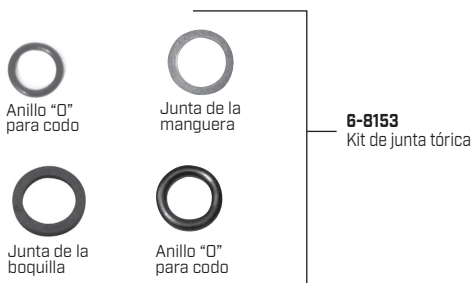
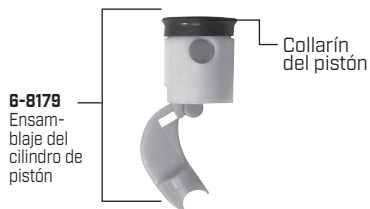
**Figura 3**

3) Retire la tuerca de retención (con el anillo "O" incorporado), el resorte y el vástago de la válvula [B] (Figura 3). Reemplace las partes desgastadas. Lubrique los anillos "O" y vuelva a armar siguiendo los pasos anteriores, pero a la inversa. Coloque la hendidura de la manija en el área ranurada del vástago de la válvula. Inserte la clavija de retención. Presione la manija hacia abajo varias veces para distribuir el lubricante de manera uniforme. Revise el filtro [C] en el extremo de la válvula de cierre para detectar residuos. Retire el filtro y enjuáguelo con agua para limpiarlo.

INFORMACIÓN DE PEDIDO DE PARTES DE REPUESTO



INFORMACIÓN DE PEDIDO DE PARTES DE REPUESTO



¡Felicitaciones!

Usted acaba de adquirir un producto de calidad Chapin.

Registre su pulverizador en línea en www.chapinmfg.com/warranty.asp

Chapin International, Inc

P. O. Box 549 700 Ellicot St. • Batavia, NY 14021-0549 U.S.A. • 1-800-950-4458 • www.chapinmfg.com

Debido a nuestro proceso de mejora continua de nuestros productos, las especificaciones pueden cambiar sin previo aviso. Patentes en trámite en EE.UU. y en otros países.



NE PAS RETOURNER CE
PULVÉRISATEUR AU MAGASIN.
APPELER: 1-800-950-4458
www.chapinmfg.com

PULVÉRISATEUR DE SAC À DOS TREE/TURF

Manuel d'utilisation
et d'entretien

5 ANS
LIMITÉE DE
GARANTIE

Veillez consulter le site Web
pour en savoir plus sur la garantie



Chapin International, Inc
P.O. Box 549 700 Ellicott St.
Batavia, NY 14021-0549 U.S.A.
1-800-950-4458 www.chapinmfg.com

Modèle 62000 • 4G/ 15L

⚠ AVERTISSEMENT ⚠

Lisez attentivement ces instructions avant l'utilisation

016777R0522

⚠ AVERTISSEMENT ⚠

AVERTISSEMENT : UNE MAUVAISE UTILISATION OU NE PAS SUIVRE LES INSTRUCTIONS PEUT MENER À UNE DÉFAILLANCE EXPLOSIVE PROVOQUANT DE GRAVES LÉSIONS OCULAIRES OU AUTRES.

Pour utiliser ce produit sans danger, vous devez lire et comprendre toutes les instructions. Ne pas laisser de pulvérisateur sous pression au soleil. Ne pas ranger ni laisser la solution dans le réservoir après utilisation. Ne pas ranger ni laisser la solution dans le réservoir après l'utilisation. Toujours porter des lunettes de sécurité, des gants, une chemise à manches longues, un pantalon long et des chaussures protectrices à pied complet lorsque vous pulvérisez. Ne jamais utiliser d'outil pour retirer la pompe s'il y a de la pression dans la chambre de pression. Ne jamais mettre le pulvérisateur sous pression par tout autre moyen que la pompe d'origine. Ne pas essayer de modifier ce pulvérisateur.

Remplacer seulement avec des pièces originales du fabricant.

Ne jamais pulvériser de matériaux inflammables, caustiques, acides, chlore, eau de javel ou autres solutions corrosives ou chaleur, pression ou produits chimiques produisant du gaz. Toujours lire et suivre les instructions du fabricant de produits chimiques avant d'utiliser ce pulvérisateur, car certains produits chimiques peuvent être dangereux lorsqu'ils sont utilisés avec ce pulvérisateur.

SK 1158-2

⚠ ATTENTION ⚠

- **VÉRIFICATION PRÉ-UTILISATION** : vérifier l'étanchéité de l'écrou du boyau pour s'assurer que le boyau est bien fixé à l'assemblage d'arrêt. S'assurer que le boyau est bien fixé au réservoir en resserrant la pince du boyau au besoin. Assurez-vous que tous les raccords de la buse et du tube sont bien serrés. Assurez-vous que la large pince de la pompe est serrée. Insérez les 2 boulons utilisés pour attache le levier de pompe à l'arbre de pompe sont serrés.
- Ne jamais dépasser la température d'une solution du réservoir de 120 °F/ 49 °C.

REMARQUE : la cuve et le boyau peuvent contenir de l'eau résiduelle suite au test de qualité du pulvérisateur.

APPLICATIONS ET UTILISATION POUR VOTRE PULVÉRISATEUR

Évitez si possible d'utiliser un pulvérisateur à des fins de nettoyage général si vous l'avez déjà utilisé pour des produits chimiques de protection des végétaux ou des herbicides. Si un pulvérisateur a été utilisé pour protéger les plantes ou pour un herbicide, nettoyez le bien (voir la section de nettoyage) avant de l'utiliser.

Nourriture de plantes : utilisez différents motifs de pulvérisation pour une nourriture optimale des feuilles ou pour l'application de pesticides et de fongicides.

Herbicides: réduisez les mauvaises herbes et les plantes indésirables, mais évitez d'utiliser le même pulvérisateur pour nourrir ou protéger les plantes sans bien nettoyer (voir la section de nettoyage) d'abord le pulvérisateur.

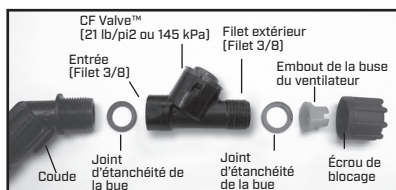
Utilisation résidentielle générale : appliquez des détergents, des solutions de nettoyage, de l'eau chaude (sans dépasser 49 °C/120 °F) ou des produits chimiques de nettoyage résidentiel non toxique pour les tapis, les planchers, les murs, le verre, les comptoirs et les plafonds. N'utilisez PAS de pulvérisateur utilisé avec des herbicides, des pesticides ou autres produits chimiques toxiques pour les applications résidentielles.

Utilisation extérieure générale : utilisez le pulvérisateur pour nettoyer les fenêtres ou avec un détergent pour le nettoyage général.

INFORMATION D'UTILISATION ET DE COMPOSANTS DU PULVÉRISATEUR

CF VALVE™ ASSEMBLY

Assemblez le joint d'étanchéité de la buse au côté d'entrée du CF Valve™ et vissez à l'extrémité du coude. Placez l'embout de la buse en éventail sur l'écrou de blocage, puis placez le joint d'étanchéité de la buse sur le rebord de l'embout de la buse en éventail. Vissez l'assemblage du côté extérieur du CF Valve™. Pour retirer le CF Valve™, inversez les instructions précédentes.



Le CF Valve™ doit être utilisé avec une buse fixe. L'embout de la buse en éventail est d'une valeur nominale @ 0,4 g/min (1 514 ml/min) @ 40 lb/po2 [276 kPa].

ASSEMBLAGE DE LA BUSE

Figure 1-3

Dévissez le bouchon de la buse (1) du corps de la buse (3) avec l'écrou de blocage (2) bien installé au coude (5). Dévissez l'écrou de blocage (2). Poussez le corps de la buse (3) avec le joint d'étanchéité de la buse (4) hors de l'écrou de blocage (2). Pour réinstaller la buse, inversez les instructions précédentes.

Figure 4

Dévissez l'écrou de blocage du coude et poussez l'embout de la buse du ventilateur et le joint d'étanchéité hors de l'écrou de blocage. Pour réinstaller la buse, inversez les instructions précédentes.



Figure 1
Buse ajustable en polyéthylène

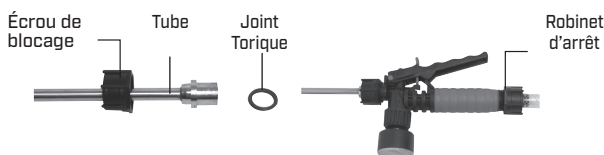
Figure 2
Buse de laiton ajustable

Figure 3
Buse de laiton à portée étendue

Figure 4
Buse en éventail

ASSEMBLAGE DES TUBES

1. Assurez-vous que le joint torique est installé à l'extrémité du tube. Insérez le tube dans le robinet d'arrêt.
2. Tournez et resserrez l'Écrou de blocage dans le sens horaire sur le robinet d'arrêt.



INSTALLER LA POIGNÉE DE LA POMPE

La poignée de pompe s'installe à l'une ou l'autre extrémité de l'arbre de la pompe (A). Pour installer la poignée de pompe, placez la poignée (C) sur l'arbre (A) en alignant le trou de la poignée de pompe et le trou de l'arbre. Glissez le boulons (B) à travers des trous vis-à-vis, comme montré aux figures 1 à 4. Serrez l'écrou (D) au boulon. Il y a dans trous dans la poignée de la pompe pour permettre un montage de droitier (fig. 5) ou gaucher (fig. 6).

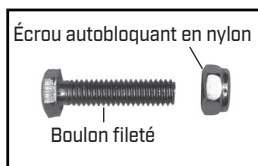
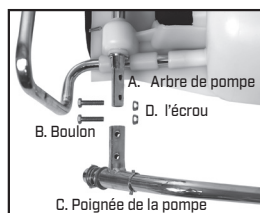


Figure 1



Figure 2
Alignez les trous

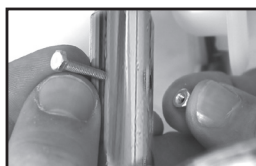


Figure 3
Glisser le boulon à travers les trous

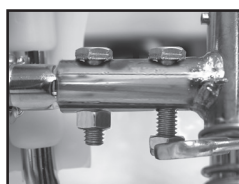


Figure 4
Serrez les écrous aux boulons



Figure 5
Droit

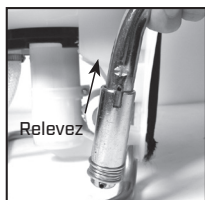


Figure 6
Gaucher



Poignée de la pompe en position d'utilisation (droitier montré)

POIGNÉE DE POMPE ESCAMOTABLE



INSTALLER LA BANDOULIÈRE

La bandoulière est fournie avec plusieurs fonctions incluant bandoulière, sangle de poitrine, ceinture, support lombaire et dos matelassé (figure 1). Le dessus de la bandoulière et la sangle de dos matelassé sont fixés sur le dessus du réservoir et sont amovibles. La sangle de dos matelassé s'installe au bas du réservoir et est amovible (figure 3). La sangle du support lombaire s'installe au tube de base au bas du réservoir (figure 4).

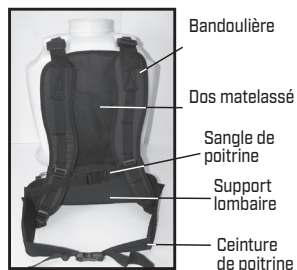


Figure 1
Assemblage de la sangle



Figure 2
Fixation de la sangle du dos matelassé

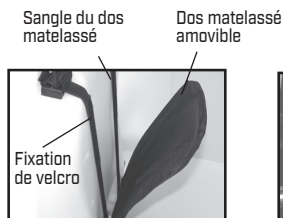


Figure 3
Dos matelassé amovible

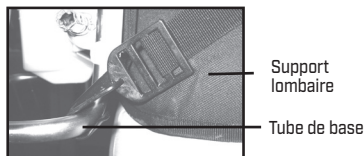


Figure 4
Fixation de la sangle

PORTE-LANCE

La lance s'enclenche facilement dans la poignée.



SYSTÈME DE FILTRAGE À 3 ÉTAPES

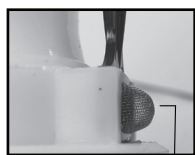
Ce pulvérisateur de sac à dos est doté d'un système de filtration à 3 étapes (voir la Figure 1). L'étape 1 est un panier-filtre incorporé dans l'ouverture de la cuve où l'on ajoute le fluide. Le filtre de l'étape 2 est situé à l'arrivée du cylindre de pression. L'étape 2 est un tube à filtre amovible. L'étape 3 est un filtre amovible incorporé dans l'assemblage d'arrêt. Il est recommandé de nettoyer régulièrement ces filtres pour assurer une circulation continue de fluide à travers le pulvérisateur. Ceci réduira aussi l'usure des composants du pulvérisateur.

Le filtre d'étape 3 est un filtre amovible incorporé du côté d'entrée de robinet d'arrêt (voir la section « démonter et réparer le robinet d'arrêt »). Assurez-vous que la pression est retirée avant d'enlever le boyau du robinet. Il est préférable d'avoir peu ou aucun fluide dans le cylindre de pression avant de retirer et de réinstaller le filtre d'arrêt de l'étape 3 car le fluide pourrait couler du boyau.

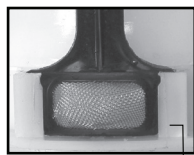


Figure 1

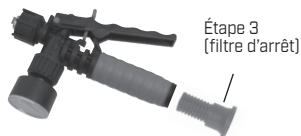
Figure 2 Étape 2 [tube à filtre amovible]



Bord-guide face au côté opposé du cylindre de pression



Bord-guide face sur le cylindre de pression



Étape 3 (filtre d'arrêt)

REMPILIR LE PULVÉRISATEUR

Assurez-vous que le panier-filtre est en place pour empêcher les débris d'entrer dans le réservoir.

Déterminez la quantité de mélange nécessaire pour votre application. Ajoutez la bonne quantité d'eau au réservoir. Ajoutez la bonne quantité de produits chimiques au réservoir (vérifiez l'étiquette des produits chimiques pour connaître le bon rapport des produits). Remuez le mélange dans le réservoir avec un accessoire propre (comme un agitateur de peinture). Le réservoir a une capacité de 15 l (4 gallons) en plus des produits chimiques.

Il n'est pas nécessaire de remplir le réservoir du pulvérisateur à chaque utilisation. Vous pouvez le remplir en choisissant seulement la quantité nécessaire pour chaque application.

Suivez toujours les instructions du fabricant qui se trouvent sur l'étiquette du produit.

INFORMATION UTILE SUR LA PULVÉRISATION

Utilisez des mouvements de pompage RAPIDES pour amorcer la pompe. Vous saurez que la chambre de pression est remplie de liquide en sentant une résistance prononcée de la pompe. L'air de la chambre de pression se comprime suite à des mouvements répétés du piston. En appuyant sur le levier à main, sur la soupape d'arrêt, la soupape s'ouvre. Pour la fonction de verrouillage désactivé de sécurité (sans pulvérisation), relevez la poignée et déplacez le mécanisme de verrouillage rouge en position de verrouillage comme indiqué dans la fig. 1. Pour désengager, tirez vers le haut sur le traitement et remettez le dispositif de verrouillage rouge en position neutre comme dans fig. 3. Pour la fonction de verrouillage (pulvérisation continue), enfoncez la poignée et déplacez le mécanisme de verrouillage rouge en position de verrouillage comme indiqué dans la fig. 2. Pour désengager, enfoncez la poignée et remettez le mécanisme de verrouillage rouge à la position neutre comme dans la fig. 3.

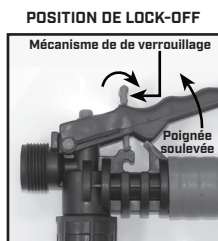


Figure 1

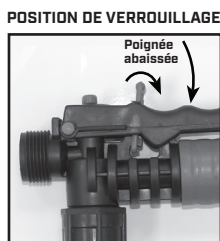


Figure 2

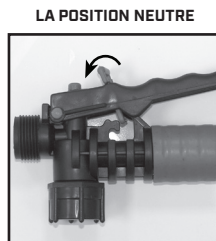


Figure 3

Pour faciliter le pompage, utilisez l'EXTRÉMITÉ de la poignée de la pompe. La quantité de liquide livré par la pulvérisation dépend du rythme des mouvements de pompage. L'embout de gicleur de ventilateur est évalué à .4 gal/mn à 40psi. C'est la pression de fonctionnement nominale du pulvérisateur.

Remarque: si vous voyez une chute de pression rapide, drainez entièrement le pulvérisateur et actionnez la poignée alors que la cuve est vide. La chambre de pression se remplira du volume d'air requis pour une recompression. Exécutez ce procédé de temps en temps en tant qu'entretien régulier.

PRODUITS CHIMIQUES À BASE DE POUDRE

Les produits chimiques à base de poudre (poudre mélangée aux liquides pour former l'agent de pulvérisation) sont normalement abrasifs et peuvent provoquer l'usure. Lorsque vous utilisez ces produits chimiques dans votre pulvérisateur, assurez-vous qu'ils soient bien dissous dans la solution liquide. Nettoyez et rincez bien le pulvérisateur avec de l'eau pour prolonger la durée de vie utile de ses pièces.

NETTOYAGE

- 1) Videz toujours le pulvérisateur et nettoyez bien la cuve après chaque utilisation.
- 2) Actionnez la poignée du pulvérisateur jusqu'à ce que tout le contenu et l'air sortent par la buse (minimum de 30 rappes).
- 3) Remplissez la moitié de la cuve d'eau et pompez pour extraire l'eau tel qu'expliqué à l'étape 2 (répétez plusieurs fois si nécessaire).

Autres conseils de nettoyage :

- Une mauvaise répartition de la pulvérisation signifie normalement que la buse est obstruée; retirez-la et nettoyez-la.
- Vous pouvez ajouter du savon à l'eau pour nettoyer la cuve.
- Par contre, n'utilisez pas d'agents de nettoyage puissants ou d'abrasifs.
- Si vous utilisez un agent chimique pour nettoyer la cuve, suivez les recommandations du fabricant pour l'élimination de l'eau usée.
- Suivez toujours les instructions du fabricant de produits chimiques pour le nettoyage.

RANGEMENT/ENTRETIEN DE VOTRE PULVÉRISATEUR

- Le pulvérisateur devrait être rangé hors des rayons du soleil, dans un endroit frais et sec.
- Avant le gel, assurez-vous de drainer tout liquide de la cuve, de la pompe, du cylindre de pression, du boyau, du robinet d'arrêt, du tube et de la buse, pour éviter l'expansion du liquide et les fissures de composants du pulvérisateur (reportez-vous à la section « Nettoyage »). Verrouillez le robinet d'arrêt en position « ouverte ».
- Lorsqu'une réparation est nécessaire, appelez votre concessionnaire le plus proche et insistez pour avoir des pièces de rechange originales fabriquées par .
- Inspectez régulièrement le tuyau, le tube, la pompe, la cuve et le robinet d'arrêt pour tout signe d'usure, de dommages ou de fuites et réparez rapidement les problèmes.

DÉPANNAGE DE VOTRE PULVÉRISATEUR

Symptôme	Raison possible	Correction
Difficulté d'activation du levier de pompe et/ou la poignée de pompe se relève d'elle-même.	Plaque porte-soupape collée	Nettoyez ou remplacez la trousse de soupape.
	Le passage de sortie du cylindre du piston est bloqué	Nettoyez le passage de sortie du cylindre du piston
Peu ou aucune résistance durant le pompage à répétition - aucune pression.	Plaque porte-soupape/endommagée/usée/sale	Nettoyez ou remplacez la plaque porte-soupape
	Joint torique supérieur endommagé/usé sur le piston	Remplacez le joint torique
	L'assemblage de collier de piston ou de cylindre de piston est usé	Remplacez l'assemblage de collier ou de cylindre de piston
Trop de résistance après quelques pompages, mais la pression n'est pas conservée longtemps.	Coussin d'air insuffisant dans la chambre de pression	Retirez le boyau et drainez la chambre de pression.Rebranchez le boyau.
	Plaque porte-soupape supérieure endommagée/usée/sale	Nettoyez ou remplacez la plaque porte-soupape
Le pompage vers le haut est plus difficile et/ou la poignée de pompe s'abaisse d'elle-même.	Le trou de ventilation est bloqué	Nettoyez le trou de ventilation dans le bouchon
	La plaque porte-soupape inférieure colle	Nettoyez ou remplacez la plaque porte-soupape
	Filtre d'entrée bloqué	Nettoyez le filtre dans la cuve
	Entrée du cylindre du piston bloquée	Nettoyez l'entrée du cylindre du piston
Lorsque la poignée est relevée, elle revient vers le bas par elle-même	Plaque porte-soupape colle	Nettoyez ou remplacez la plaque porte-soupape
Fuites au cylindre de piston	Collier endommagé/usé/sale	Nettoyez ou remplacez le collier de piston
	Cylindre du piston endommagé	Remplacez le cylindre du piston
	Piston endommagé	Remplacez le piston
Fuites d'arrêt	Connexions desserrées	Resserrez les connexions
	Robinet d'arrêt endommagé ou usé	Reconstruisez ou remplacez le robinet d'arrêt
Assemblage de tube fuit	Connexions desserrées	Resserrez les connexions
	Joint torique/joint d'étanchéité endommagé ou usé	Remplacez le joint torique/joint d'étanchéité
Assemblage de la buse fuit	Connexions desserrées	Resserrez les connexions
	Joint torique/joint d'étanchéité endommagé ou usé	Remplacez le joint torique/joint d'étanchéité
Fuite entre l'assemblage de la pompe et la cuve	Pince de pompe desserrée	Resserrez la pince
	Joint torique usé ou endommagé	Remplacez le joint torique de la chambre de pression
Fuite de boyau à la sortie du réservoir	Pince de boyau desserrée	Resserrez la pince
Fuite de boyau à l'arrêt	Connexion desserrée	Resserrez l'écrou de blocage
	Joint torique/joint d'étanchéité endommagé ou usé	Remplacez le joint torique/joint d'étanchéité

DÉMONTER ET RÉPARER L'ASSEMBLAGE DE LA POMPE



Figure 1

1. Dégagez la pression du pulvérisateur et retirez tout le liquide de la chambre de pression et du réservoir.
2. Retirez le filtre dans le réservoir de la chambre de pression (fig.1).
3. Retirez le tuyau (fig. 2).
4. Retirez les 2 boulons qui fixent le levier du pivot à l'arbre de la pompe et retirez l'assemblage du piston (fig. 3).
5. Retirez les 2 boulons qui fixent la colonne/le cadre arrière (fig. 4), et la colonne/le cadre sortira.
6. Faites basculer la chambre de pression d'avant à arrière et enfoncez pour la libérer du réservoir (fig 5). Après l'avoir libéré, tout l'assemblage de la pompe peut être retiré.
7. Le joint torique de la chambre de pression peut aussi être remplacé. NE PAS étirer le joint torique sur le rebord inférieur. Assemblez le joint torique sur le dessus de la chambre. Appliquez de la gelée de pétrole sur le joint torique avant de réinstaller l'assemblage de la chambre de pompe dans le réservoir (fig. 6).
8. Pour inspecter les composants du piston et/ou du cylindre de piston, retirez le bouchon protecteur (fig. 7).
9. Retirez le piston (fig. 8) et vérifiez l'usure. Voir page suivante pour d'autres instructions de réparation.
10. Réassemblez dans l'ordre inverse du démontage. Remarque : il y a une combinaison languette/encoche dans l'assemblage de pompe/réservoir à utiliser pour l'alignement (fig. 9).



Figure 2



Figure 3



Figure 4



Figure 5

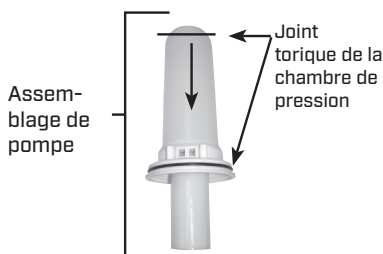


Figure 6

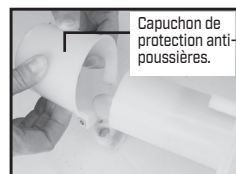


Figure 7



Figure 8



Figure 9

RÉPARATION DE L'ASSEMBLAGE PISTON/CYLINDRE

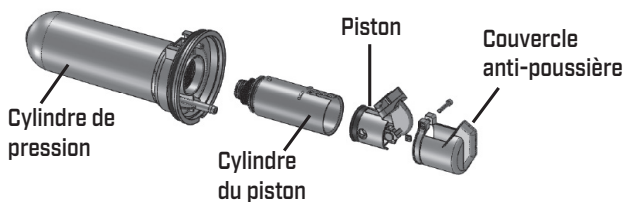


Figure 1

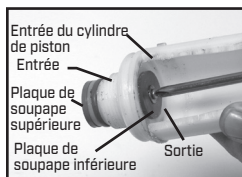


Figure 2

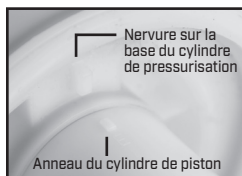


Figure 3



Figure 4

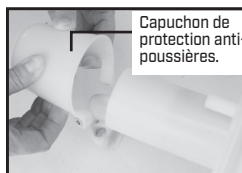


Figure 5

1. Retirez l'assemblage cylindre du piston en tournant le cylindre du piston dans le sens inverse des aiguilles d'une montre si vous regardez le pulvérisateur par le bas. Attention : Le cylindre du piston pourrait avoir des bords tranchants.
2. Vérifiez s'il y a des éraflures verticales à l'intérieur du cylindre du piston et du piston. Si l'un ou l'autre ou les deux sont éraflés, remplacez-les.
3. Pour remplacer le collier, retirez-le de la calotte du piston avec votre pouce. Vous verrez des fentes ajustées pour installer le nouveau collier sur la calotte du piston (fig.1).
4. Le cylindre du piston est muni de deux (2) plaques porte-soupape, l'une à l'intérieur du cylindre et l'autre à l'extérieur. Les plaques porte-soupape sont maintenues en place à l'aide d'une vis et d'une rondelle, et peuvent être enlevées et remplacées au moyen d'un tournevis Phillips. Les deux (2) joints toriques peuvent également être retirés et remplacés. Assurez-vous que les joints toriques sont positionnés sur les rainures du joint torique dans le cylindre du piston.
5. Lubrifiez les 2 joints toriques sur le cylindre du piston (ne laissez aucune graisse sur la plaque porte-soupape) et vissez l'assemblage de piston dans la base du cylindre de pression. Vissez le cylindre du piston dans le sens horaire jusqu'à ce qu'il soit serré et que le joint torique inférieur ne soit plus visible. Lorsqu'il est bien placé, la languette sur le cylindre du piston s'alignera avec la rainure sur la base du cylindre de pression (Fig. 3).
6. Appliquez de la gelée de pétrole à l'intérieur de la paroi intérieure du cylindre du piston et sur le collier, et réinstallez l'assemblage du piston dans le cylindre du piston.
7. Insérez le piston incliné par rapport au bord d'entrée du collier placé sur la fente du cylindre du piston. Boulonnez l'assemblage du piston à l'arbre de la pompe en utilisant les boulons du levier.
8. Remplacez le bouchon protecteur. Serrez l'écrou et le boulon.

DÉMONTER ET RÉPARER LE ROBINET D'ARRÊT



Figure 1

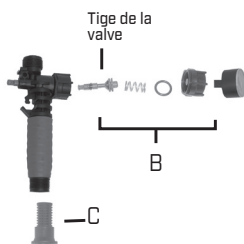
1) Robinet d'arrêt assemblé (figure 1).



A

Figure 2

2) Retirez la cheville de retenue [A] (figure 2), placez l'extrémité à encoche de la cheville sur une surface dure et poussez vers le bas. Retirez la cheville de retenue et glissez pour sortir la poignée de la soupape



Tige de la valve

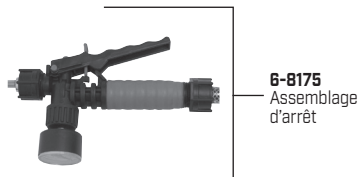
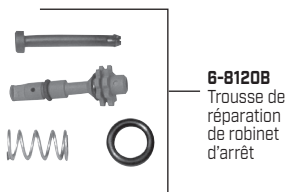
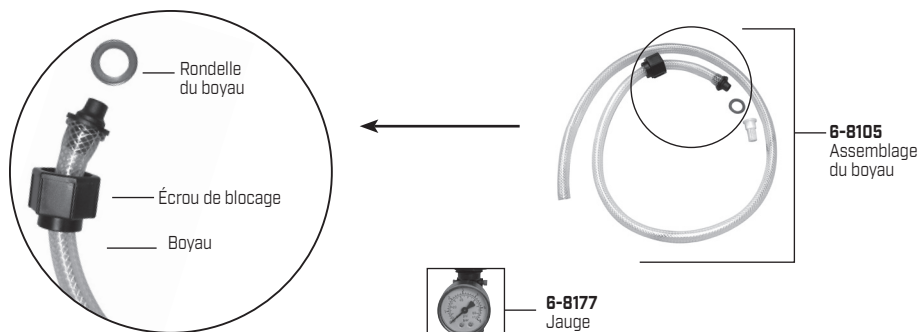
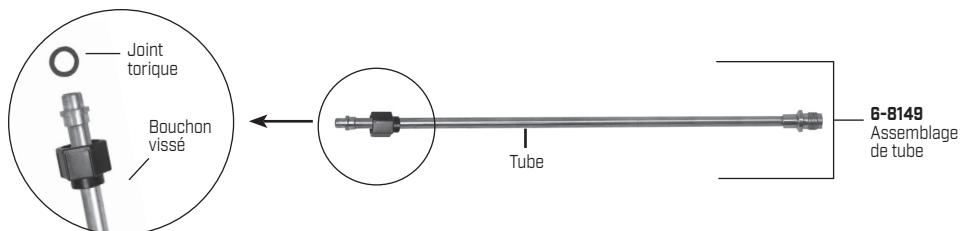
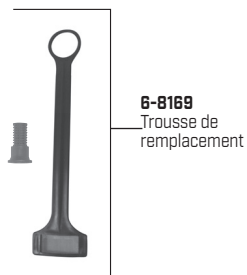
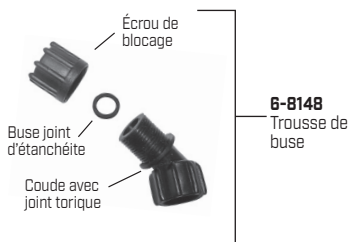
B

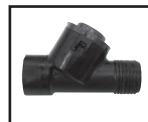
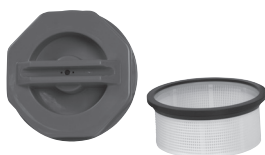
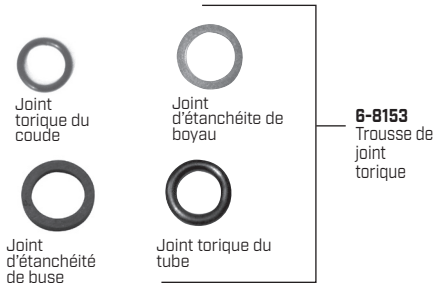
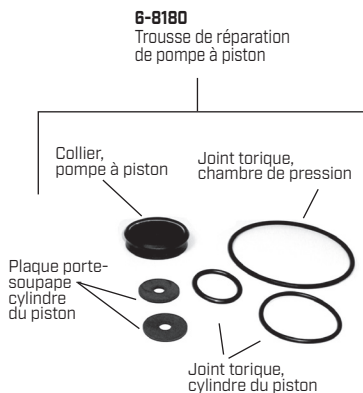
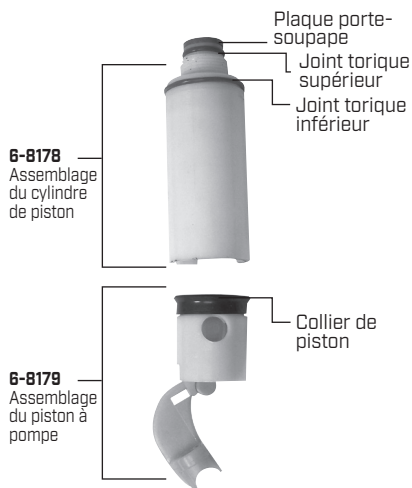
C

Figure 3

3) Retirez l'écrou de blocage (joint torique attaché), le ressort et la tige de la soupape (B) (figure 3). Remplacez les pièces usées. Lubrifiez les joints toriques et remontez en inversant les Étapes précédentes. Placez la rainure de la poignée dans l'endroit à fentes de la tige de la soupape. Insérez la cheville de retenue. Enfoncez la poignée et dégagez-la quelques fois pour répartir la graisse uniformément. Vérifiez le filtre (C) au bout du robinet d'arrêt pour tout signe de débris. Retirez le filtre et rincez à l'eau pour le nettoyer.

COMMANDE DES PIÈCES DE RECHANGE





Félicitations !

Vous avez acheté un produit de qualité Chapin.

Enregistrez dès que possible votre pulvérisateur en ligne à l'adresse suivante: www.chapinmfg.com/warranty.asp

Chapin International, Inc

P. O. Box 549 700 Ellicott St. • Batavia, NY 14021-0549 États-Unis • 1-800-950-4458 • www.chapinmfg.com

À cause de notre processus d'amélioration continue de produits, les spécifications de produits pourraient changer sans préavis. Brevets américains et étrangers en instance.

