

ZEN Active - Pr1

centro-stanza / standalone

300x235 h.85

Dati tecnici Technical features	
Max contenuto d'acqua Max water capacity	2500 l.
Jets idromassaggio Whirlpool jets	40
Jets airpool Airpool jets	24 di serie 47 optional
Dati dimensionali Dimensional features	
Volume d'imballo Packaging volume	6.9 m ³
Peso a vuoto Dry weight	480 kg
Peso con acqua Wet weight	2980 kg
Caratteristiche elettriche Electrical features	
Voltaggio Voltage	220/380 volt
Amperaggio Amperage	25 A (220V) 3x16 A (380V)
Tensione Tension	50 Hz
Potenza motore IDROMASSAGGIO WHIRLPOOL motor power	3 Hp di serie 1.26 Hp optional
Potenza assorbita IDROMASSAGGIO WHIRLPOOL absorbed power	2.2 Kw di serie 0.93 Kw optional
Potenza motore RICIRCOLO RECIRCULATION motor power	1.1 Hp
Potenza assorbita RICIRCOLO RECIRCULATION absorbed power	0.81 Kw
Regolatore temperatura Temperature controller	3 Kw
Potenza motore AIRPOOL AIRPOOL motor power	1x800 watt di serie 1x800 watt optional

Disegno tecnico / Technical drawing

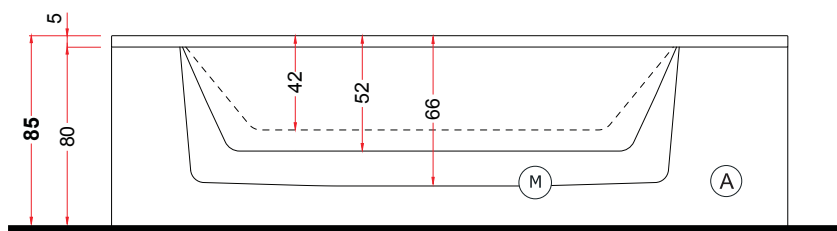
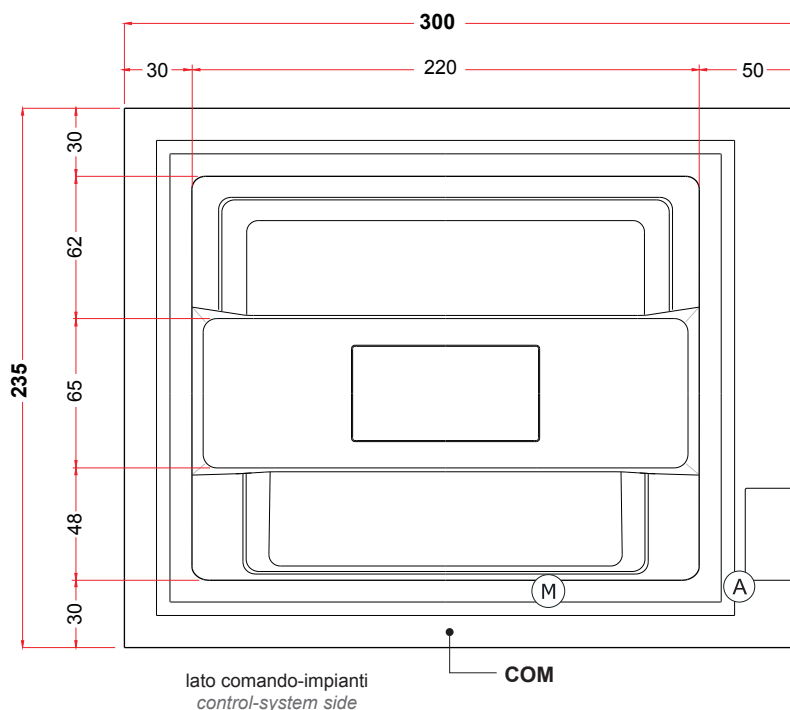

Motore Idromassaggio (M) Whirlpool Motor
Motore Airpool (A) Airpool Motor

Installazioni disponibili / Installations allowed

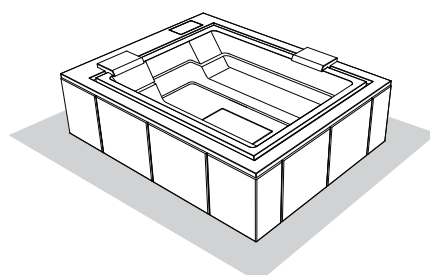

A centrostanza
standalone

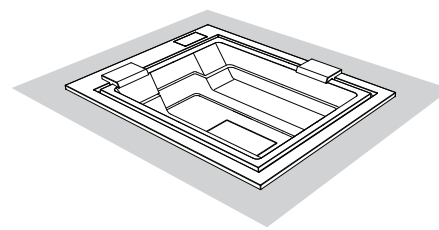

B centrostanza ad incasso
built-in standalone

ZEN Active - Pr1

centro-stanza / standalone

300x235 h.85

Installazione idraulica - Installazione elettrica / Hydraulic installation - Electrical installation

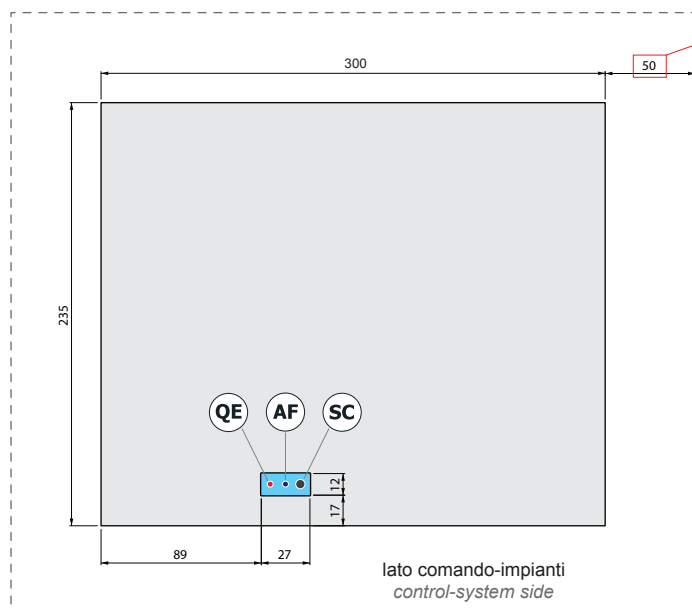

centrostanza > distanza minima da eventuali pareti
incasso > luce del vano tecnico per ispezione

Gli allacci devono essere predisposti all'interno dell'area indicata dal rettangolo azzurro.

AF Allaccio acqua fredda (da 10° a 36° C) da 1/2" M
Cold water connection - 1/2" inch

SC Scarico a terra filopavimento Ø 40mm
Recommended floor drain Ø 40mm

QE Allaccio alimentazione elettrica (sezione max del cavo 3x6 mmq / lunghezza 2 ml circa)
Electrical connection with maximum cable section 3x6 mmq, approximate length 2 ml.



A monte dell'impianto idraulico si consiglia di installare dei rubinetti filtro. L'azienda declina problemi derivanti dalla mancata installazione dei suddetti.

It is recommended to install upstream of the hydraulic system of filter faucets. The company declines problems arising from failure to install them

NOTE

- L'impianto elettrico al quale si intende collegare la minipiscina deve essere conforme alle norme CEE.
- La minipiscina dovrà essere collegata ad un Sezionatore di rete (interuttore magnetotermico) con contatti distanziati min. 3mm. e ad un RCD (interuttore differenziale) di max 30mA.
- E' necessario che l'impianto dell'edificio sia presente un dispositivo di disconnessione bipolare.
- Deve esistere un efficiente impianto di terra.
- La minipiscina deve essere collegata all'impianto di terra dell'edificio in maniera permanente.
- The electrical system to which the mini-pool will be connected must comply with CEE standards
- The minipool should be connected to a mains isolator (magnetothermic switch) with min. 3mm spaced contacts and an RCD (differential switch) of max 30mA
- It is necessary that the building electrical system is equipped with a bipolar disconnecting device
- The electrical system must be equipped with an efficient ground system
- The minipool must be connected to the building's ground system permanently

Componenti principali / Main components

- 1 Pannello comandi
- 2 Vasca di compenso
- 3 Filtro carta
- 4 Elettropompa 1
- 5 Bordo a sfioro
- 6 Centraline elettroniche
- 7 Motore airpool
- 8 Riscaldatore
- 9 Ozono
- 10 Ispezione vasca compenso
- 11 Pompa ricircolo

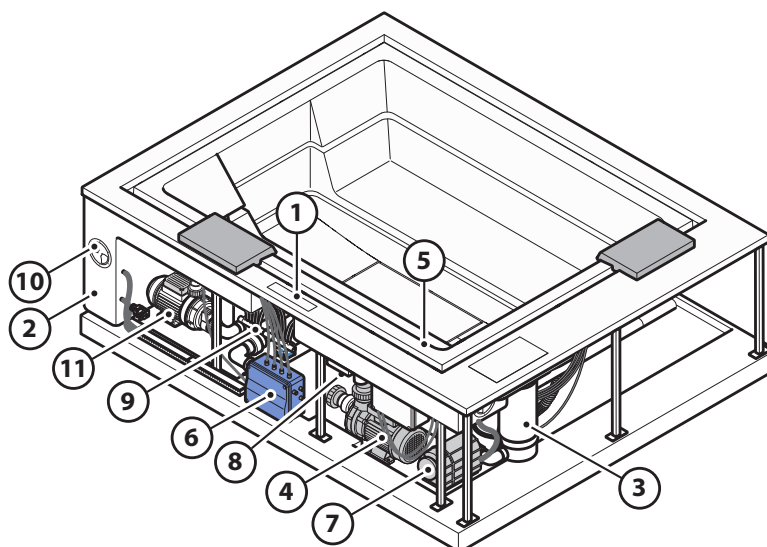

ZEN Active - Pr1

centro-stanza / *standalone*

300x235 h.85

Installazione fuori terra / *Free-standing installation*

centrostanza
distanza minima da
eventuali pareti

50

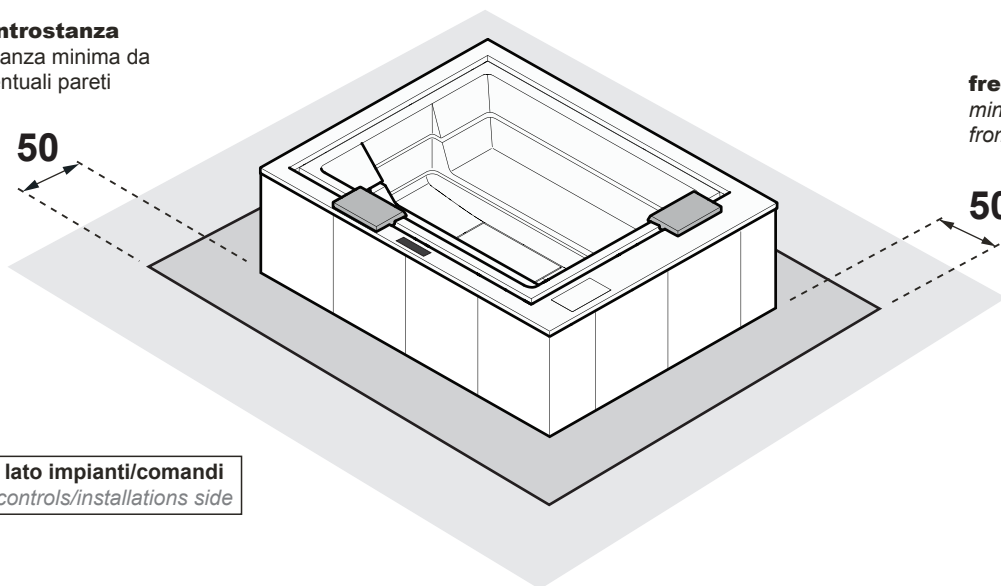

freestanding
minimum distance
from any walls

50

lato impianti/comandi
controls/installations side

Predisposizione della sede / *Preparation of the installation site*

Soletta in calcestruzzo h. 10 cm minimo,
perfettamente in bolla e adatta a sostenere il
peso della minipiscina + il peso delle persone
ospitabili

*Concrete slab h. 10 cm minimum, perfectly
level and able to support the weight of the
minipool + the weight of the people within*

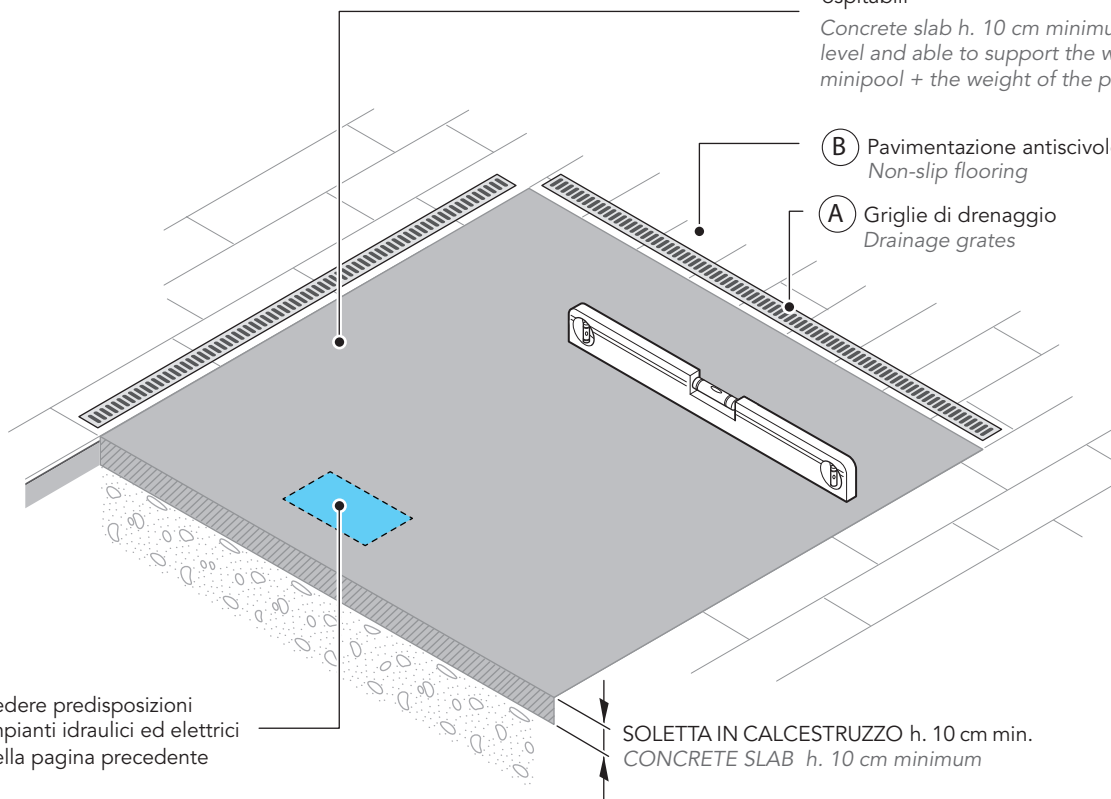

(B) Pavimentazione antiscivolo
Non-slip flooring

(A) Griglie di drenaggio
Drainage grates



Vedere predisposizioni
impianti idraulici ed elettrici
nella pagina precedente

SOLETTA IN CALCESTRUZZO h. 10 cm min.
CONCRETE SLAB h. 10 cm minimum

ZEN Active - Pr1

centro-stanza / standalone

300x235 h.85

Installazione ad incasso / Built in installation

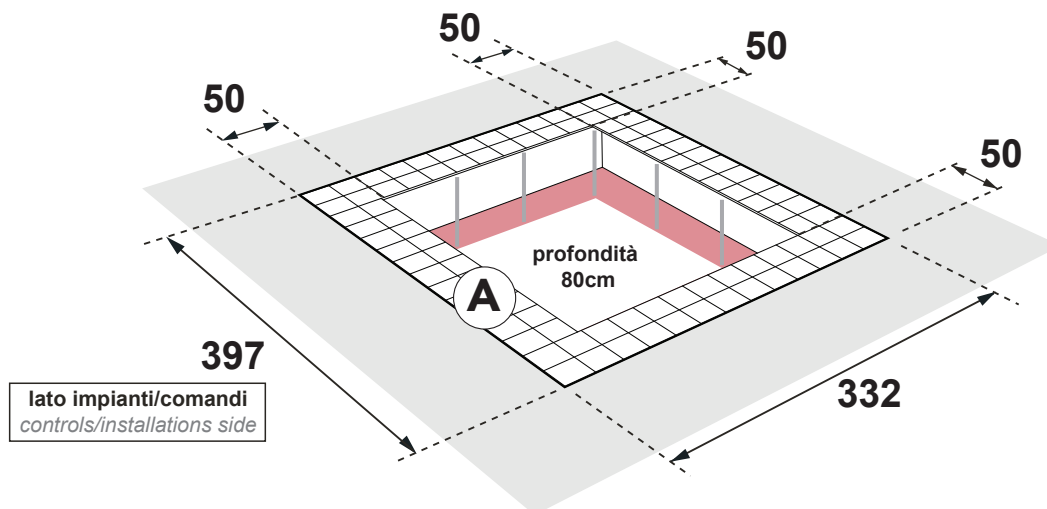

A DETTAGLI VANO INCASSO INSPECTION COMPARTMENT DETAILS

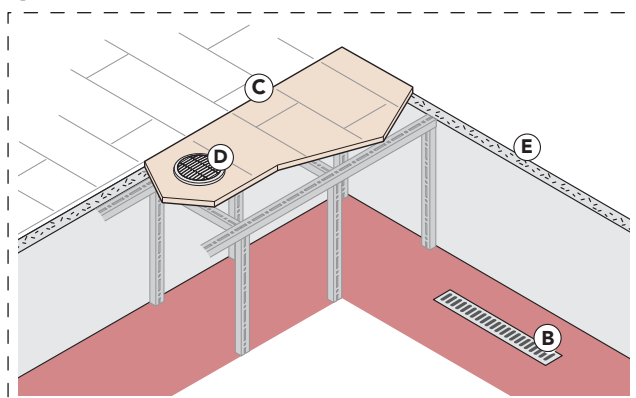

- A** Vano per ispezione perimetrale di **50cm** con pavimento removibile
Perimetric inspection compartment of 50cm with removable floor
- B** Griglie di drenaggio interne
Internal drainage grates
- C** Pavimentazione antiscivolo
Non-slip flooring
- D** 2 griglie Ø15 cm per garantire una corretta aerazione del vano tecnico
n°2 Ø15 cm vents to ensure proper ventilation of the technical compartment
- E** Coibentazione: evita danni da gelo e condensa
Insulation: prevents damage from freezing and condensation

NB: si raccomanda che il peso della minipiscina deve scaricare sulla base e non sui bordi.

NB: we recommend to let the spa discharge its weight on the base and not on the edges.

Per ottenere un buon accoppiamento tra la minipiscina e il rivestimento, si consiglia la posa dell'ultima fila di piastrelle (in prossimità del bordo) ad installazione avvenuta.

We advice to fix the last line of tiles near the edge once the installation is finished, the result will be a good match between the spa and the covering.

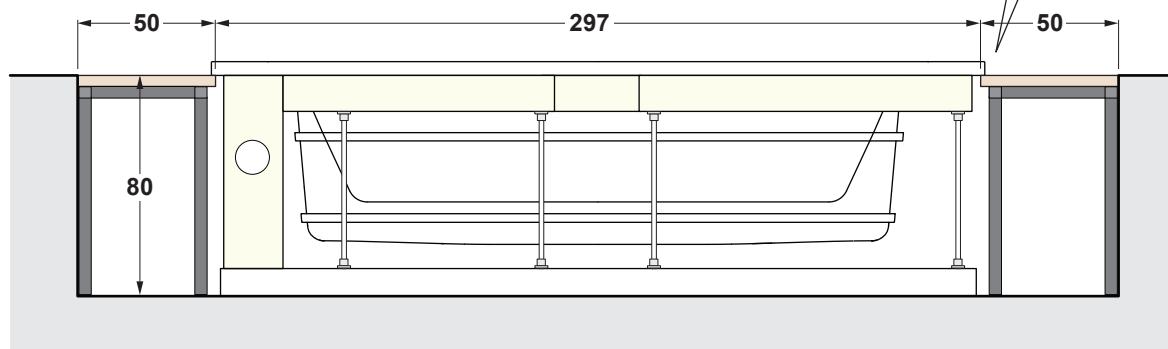
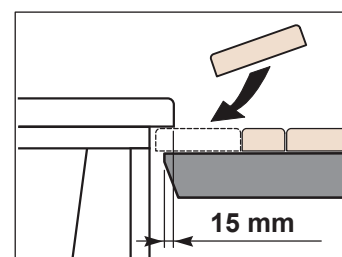

ZEN Active - Pr1

300x235 h.85

Installazione ad incasso con sollevatore
Built in installation with lifter

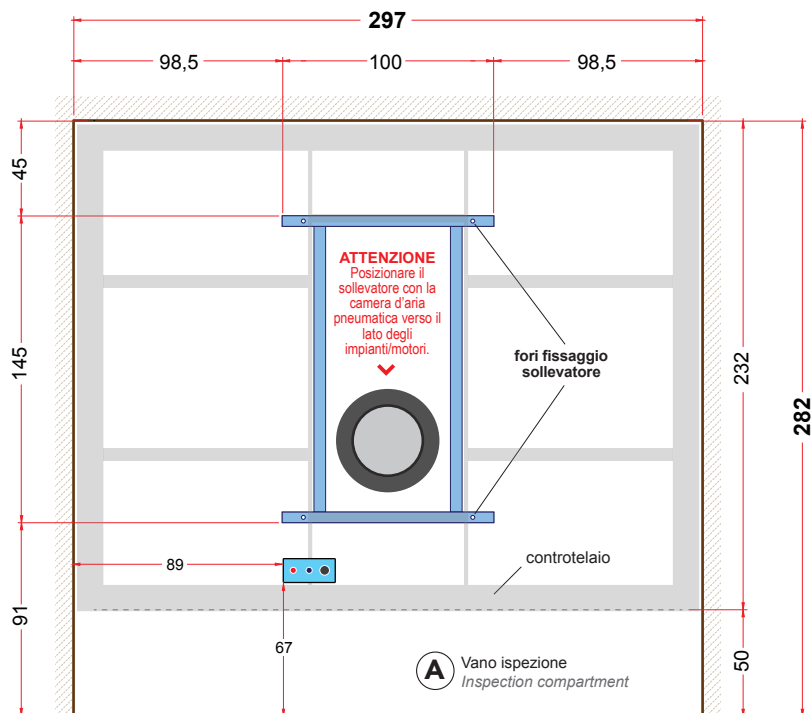

PROVVEDERE AL FISSAGGIO A TERRA DEL SOLLEVATORE SOLO DOPO AVER FATTO LA PROVA DI ESCURSIONE CON IL SOLO CONTROTELAIO.

TO PROVIDE THE LIFTER ON THE GROUND UP AFTER THE EXCURSION TEST WITH THE COUNTERFRAME ONLY.



L'installazione con sollevatore è **centro-stanza**, nessun lato può essere accostato a muro, va mantenuta una distanza minima di 50cm.

The installation with lifter is in the center of the room, no side can be placed against the wall, a minimum distance of 50cm must be maintained.

lato impianti/comandi control/systems side

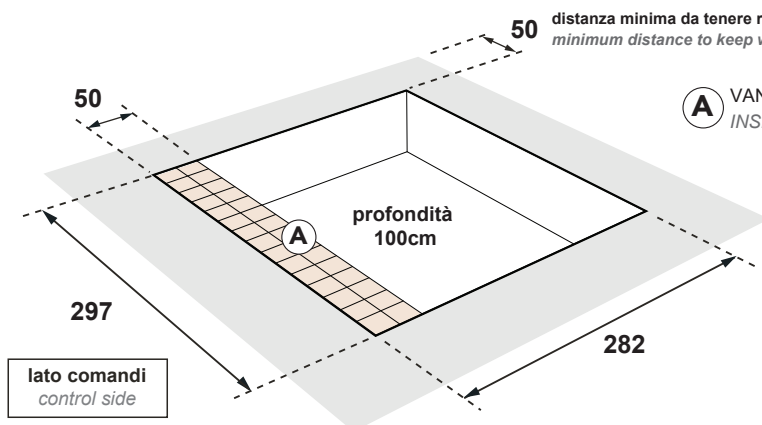

A VANO ISPEZIONE con pavimento removibile (solo sul lato impianti)
INSPECTION COMPARTMENT with removable floor (installations side only)



Prevedere quanto stabilito nella pagina precedente dai punti

B C D E

Predict what was established on the previous page from the points

B C D E

NB: si raccomanda che il peso della minipiscina deve scaricare sulla base e non sui bordi.

NB: we recommend to let the spa discharge its weight on the base and not on the edges.

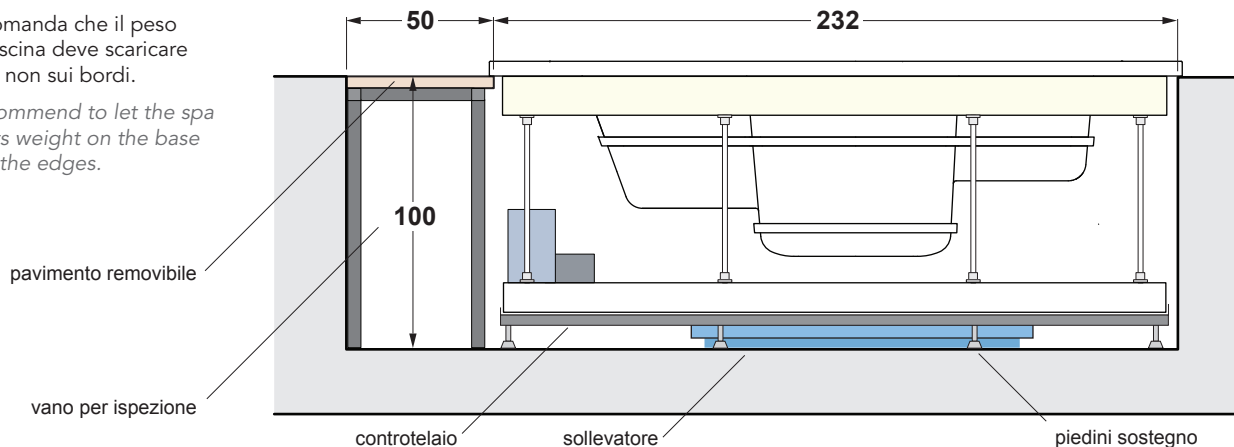

La ditta produttrice si riserva di apportare le modifiche tecniche opportune al prodotto senza obbligo di preavviso o di sostituzione
The manufacturer reserves the right to make any necessary technical alterations to the product without prior notice or replacement