

CRUISER STEP-THRU — One Cruiser, All Terrains

Guide & Manual ——— 01

Benutzerhandbuch ——— 23

Gebruiksaanwijzing ——— 45

Manuel d'utilisation ——— 67

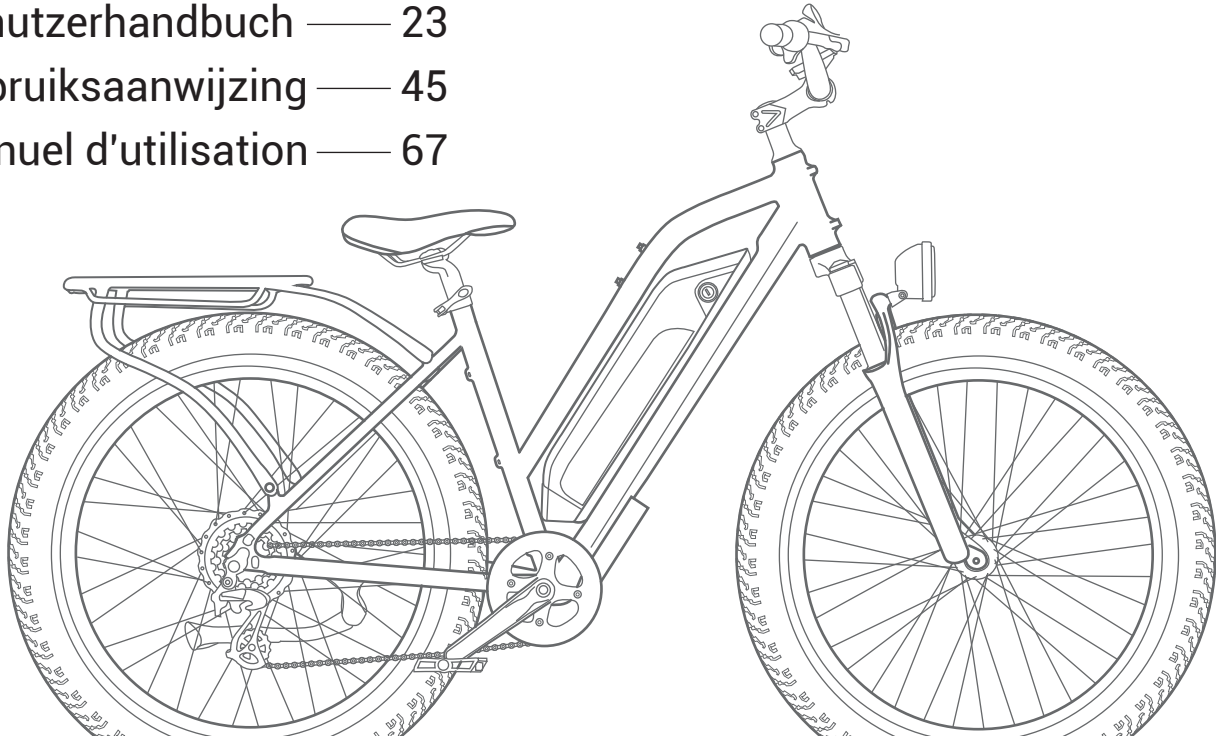

About Manual

This manual contains details of the product, information on its operation and maintenance, and other helpful tips for owners. Read it carefully and familiarize yourself with the Himiway Bike before using it to ensure safe use, reduce risk of damage and premature wear, and prevent accidents. Be sure to retain this manual as your convenient Himiway Bike information source.

This manual contains many Warnings and Cautions concerning safe operation, and consequences if proper setup, operation and maintenance guidelines are not followed. All information in this manual should be carefully reviewed.

The safety grade color of “**CAUTION**” is orange, and if not avoided, may result in moderate or serious injury.

The safety grade color of “**WARNING**” is red, and if not avoided will likely result in serious injury or death.

Users should also pay special attention to information marked in this manual beginning with “**NOTICE**”

Because it is impossible to anticipate every situation or condition which can occur while riding, this manual makes no representations about the safe use of our bicycles under all conditions. There are risks associated with the use of any bicycle which cannot be predicted or avoided, and which are the sole responsibility of the rider. You should keep this manual, along with any other documents that were included with your bicycle, for future reference, however all content in this manual is subject to change or withdrawal without notice. Visit www.himiwaybike.com to download the latest version. Assembly and first adjustment of your Himiway Bike requires special tools and skills, and it is recommended that this be performed by a trained bicycle mechanic if possible.

*The recommended minimum rider age is 16 and over, and the maximum rider age is 70 and under. Any rider who cannot sit comfortably on a e-bike should not attempt to ride it.

The Industry Standard of Long-range E-bike

◆ After Bike Assembly

An e-bike that travels more than 60 miles on a paved road at an average speed of 15 mph with a gradient of 0 is called a long-range e-bike.

◆ Description of the definition

An e-bike that travels more than 60 miles on a paved road at an average speed of 15 mph with a gradient of 0 is called a long-range e-bike.

- The constant need of recharging e-bikes is the biggest pain point for e-bike enthusiasts, who hope that a single charge can cover a week of travel.
- Their average ride frequency is 5 days a week, with an average mileage of 10.48 miles per ride.
- So the weekly mileage for e-bike enthusiasts is 52.4 miles.
- Combined with some other factors in riding, Himiway believes that an e-bike that can reach 60 miles on a single charge is an authentic long-range e-bike.

Range Reference Table

Terrain	Range
Paved Road	123km
Dirt Trails	100km
Beach	90km
Gravel	77km
Steep Hill	54km

Different Terrain

Speed	Range
10 mph	136km
15 mph	122km

Different Levels of Speed

Bike Specification

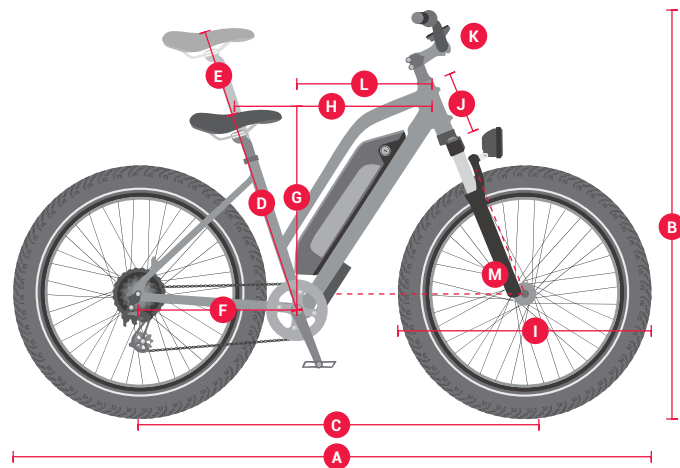
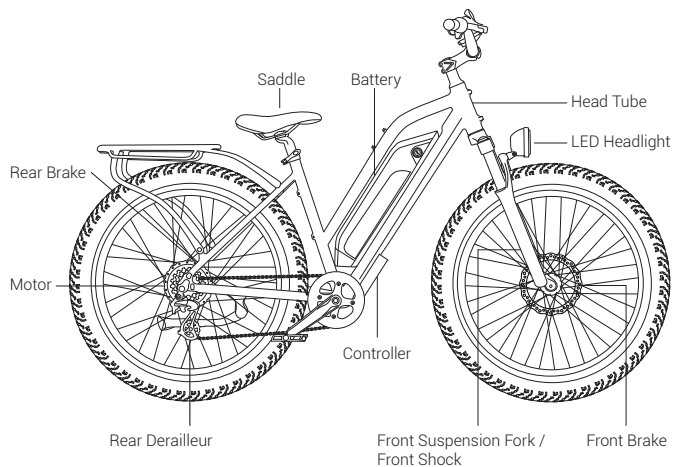
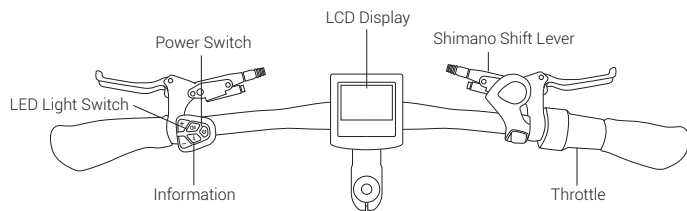

A - Total Length	191 cm	H - Effective top tube	58.6 cm
B - Handlebar Height	118 cm	I - Wheel Diameter	73 cm
C - Wheelbase	114 cm	J - Head Tube Length	15.5 cm
D - Min Seat Height	56.5 cm	K - Handlebar Length	71.5 cm
E - Seat adjustment height	18 cm	L - Frame reach	38.5 cm
F - Chain Stay Length	47.5 cm	M - Head angle	69°
G - Frame stack	65.8 cm		

Battery	48V 17.5Ah Samsung/LG lithium battery	Display	LCD display with USB charging
Range	56~96 Km	Charger	UK standard 2.0 A smart charger
Motor	250W brushless gear motor	Weight	32 Kg
Total Payload Capacity	160 Kg	Pedal Assist Intelligent	0~5 level pedal assist
Recommended Rider Heights	155cm~195cm	Front Fork	Alloy front suspension fork with lockout and adjustment
Tires	26" x 4" fat tires	Throttle	Half twist throttle
Brake lever	Aluminum alloy comfort grip levers with motor cutoff switch	Pedal	Alloy pedals with reflectors
Taillight	Integrated Taillight	Bike Frame	6061 aluminum frame
Freewheel	Shimano 7 speed 14-28T BROWN/BK	Headlight	48V LED light
Brake	180mm Mechanical Disc Brakes	Saddle	Velo soft saddle
Chain	KMC chain	Seatpost	30.4*350mm Alloy Seatpost
Stem	MA-400 28.6*90*31.8MM	Kickstand	Heavy-duty aluminum
Crankset	46T*170MM 4-jaw L/R forged alloy	Spokes	12-gauge stainless steel, black
Gearing	Shimano 7 speed gear shift system		

Check Wiring diagram & Color codes:

<https://uk.himiwaybike.com> **▶▶ HELP CENTER ▶▶ Tools and Instructions**

Bike Assembly Guide

◆ Preparation Checklist



Headlight



Derailleur guard



Power cable

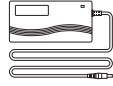

Transformer

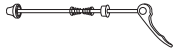

Quick-release skewer



Pedals



Hex wrench

Extra tools needed: (1)10mm Wrench (2)8mm Wrench

NOTICE:

1. Please keep the original packaging for at least 15 days!
 2. Before assembling your bike, it's recommended to remove the battery for the reasons outlined below:
 - Determine if there's battery drain or damage during shipping.
 - Reduce the weight of the ebike to make it easier to maneuver the bike while assembling.
 - Avoid battery damage during the assembly process.
- Go to page [16](#) to learn about removing and charging the battery.

Recommended Torque Values

Hardware Location	Recommended Torque(NM)
Handlebar	12-18
Stem	12-18
Saddle	12-18
Front Wheel(For bikes with bolts on front wheel)	15-22
Rear wheel	30-38
Bottom Bracket Parts	30-50
Pedals	28-33
Disk Mounting Bolts	3-5
Disk Caliper Mount	6-8
Crank Bolts	32-36
Rear Derailleur Cable Pinch	3-5
Front Derailleur Clamp	3-6
Saddle Post Clamp	3-6

NOTICE: Using an impact driver to achieve the required torque is not recommended as it might cause damage. We suggest you use the wrench set we provided and extra tools to manually adjust nuts and bolts.

*Follow our Youtube channel [Himiway Bikes](#) to watch bike assembly tutorials!

Assembly Instructions

◆ Handlebar Installation(4mm Hex Wrench)

Step 1: Loosen the bolts on your bike stem.

Step 2: Center your handlebars and rotate them to align to the marking pointed to in the below image.

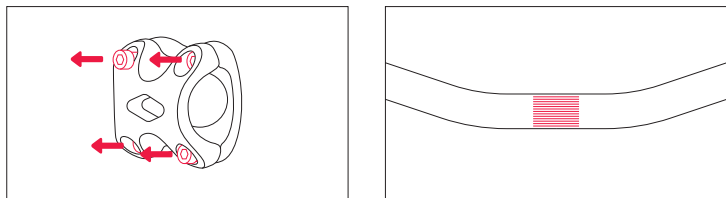

Step 3: Tighten bolts to handlebar stem, but don't tighten completely as you may want to further adjust the angle later to align more precisely. Test the positioning, and adjust the handlebar to your preferred angle. After determining the best position, completely tighten all the bolts on the stem.

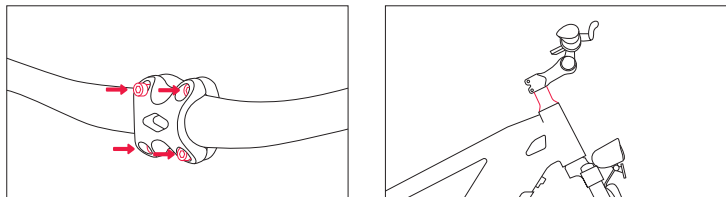

NOTICE: In addition to angle, the height of the handlebar can be adjusted by adding or removing the headset spacers if needed. For those without experience, we recommend having a professional make such adjustments for safety reasons.

◆ Taillight & Rear Rack Installation (4mm Hex Wrench)

Step 1: Install the taillight before the rear rack is installed, and use two of the provided Philips head screws (M4x10) to fix install the taillight onto the rear rack.

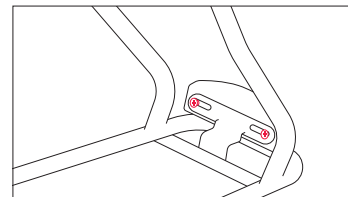
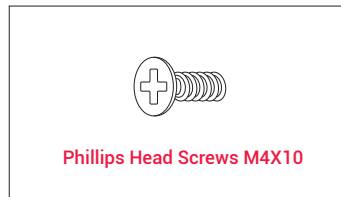

Step 2: There are a total of 4 bolts for installing the rear rack. In order to better identify them, we preinserted them in the proper place. They are at A and B as shown in the figure, please remove them with a 4mm hex wrench.

Step 3: Align the holes on rear rack with the holes on seatstay. Replace and tighten the bolts with a 4mm hex wrench.

Step 4: Tie up the taillight wires with zip ties.

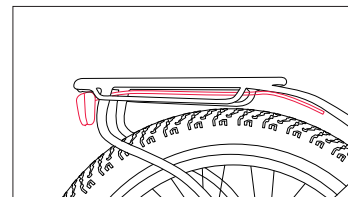
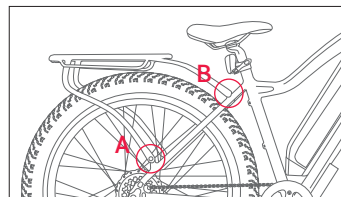

◆ Front Wheel Installation

Step 1: After tightening the rear rack, lay a mat down to protect both bike and floor from scratches. Next, carefully flip your bike upside down for the front wheel installation.

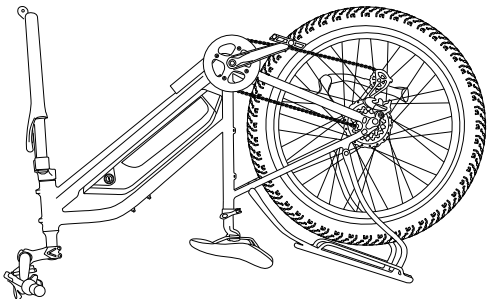

Step 2: Remove the plastic axle guards from the front wheel, being careful to avoid contact with the brake rotor set.

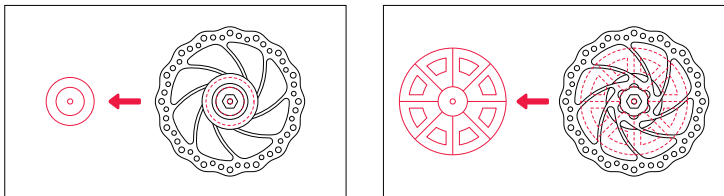

Step 3: Align the fork dropouts with the axle of the wheel hub, making sure the dropouts are securely positioned on the axle. Also ensure the brake rotor is properly inserted into the caliper.

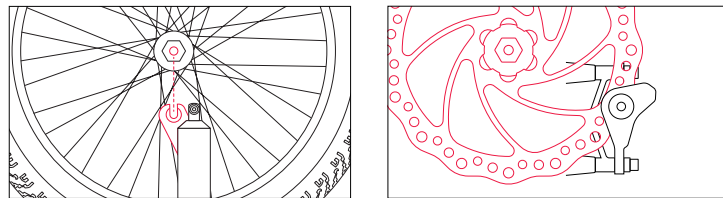

WARNING: Do not pull the brake lever without having either the red pad or the brake disc inserted, as this will damage the hydraulic brake caliper.

Step 4: Prepare your quick-release skewer for the next step by removing the thumb nut and one of the cone springs.

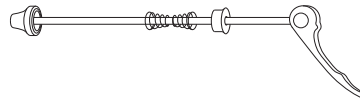

Step 5: Install the quick-release skewer starting from the brake rotor side of the wheel, inserting the quick-release skewer through the hub and then replacing the second cone spring on the other side. Ensure both springs are pointed narrow-side-in towards the wheel hub.

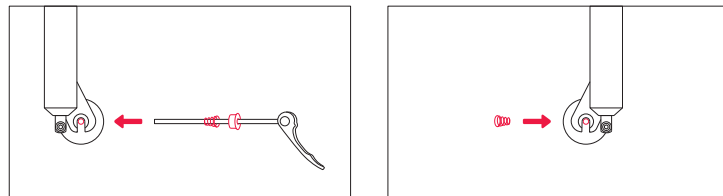

Step 6: Tighten the thumb nut until the quick-release lever is held in line with the axle, and then use your palm of your hand to close the quick-release lever.

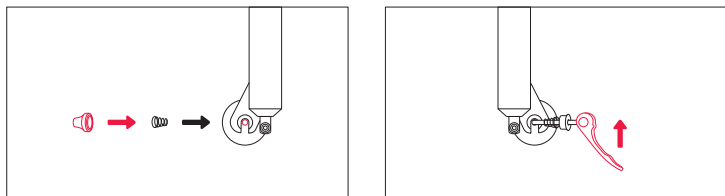

Step 7: Rotate the front wheel. Make sure the quick release skewer lever on the front wheel is fully closed, and check the wheel balance in Pedal-Only Mode. If you notice the riding is imbalanced or the rotation of the front wheel makes noise, it means the bolts were not completely tightened or not aligned horizontally.

◆ Headlight & Front Fender Installation

The headlight and front fender are both secured by a single bolt, so the front fender must be installed together with the headlight. If you prefer not to have a front fender, you may install the headlight by itself.

Step 1: Loosen the bolt on the fork brace. Align the bolt holes of both your headlight and the front fender together with the hole on the fork brace, then reinsert the bolt through all holes and tighten the bolt with a 5mm hex wrench and a 10mm bolt extractor holding the nut.

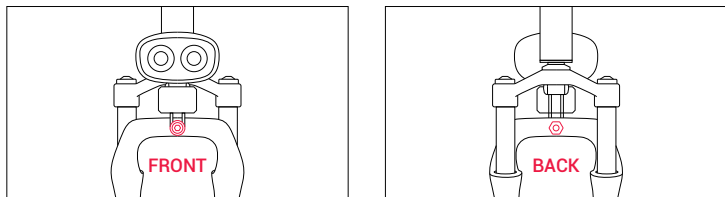

NOTICE: The bolt extractors can be found in the Himiway folding hex key set.

Step 2: Connect the light wire connectors together. Pay careful attention to the arrows on the wire connectors, making sure the arrows align with each other to avoid damaging the interior circuitry.

Step 3: Pull one end of the fender brace until the loop at the end is centered in the bracket, reinsert the bolt through the loop at the end of the brace, and tighten completely with a 4mm hex wrench and a 8mm bolt extractor holding the nut. Repeat on the other side.

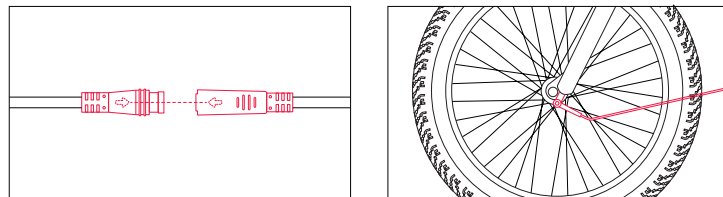

◆ Pedals Installation (15mm wrench)

Make sure your pedals are installed on the correct side, as installing on the wrong side will damage the threads. Indicators for the right pedal (R) and the left pedal (L) can be found in two places: the stickers on the plastic cover, and the bottom of the pedal threads.

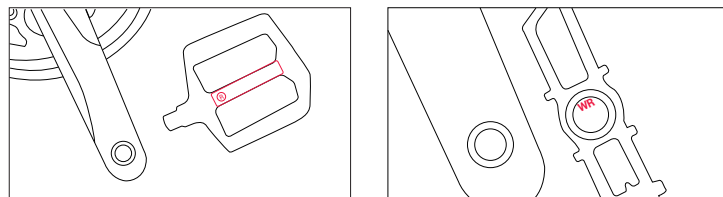

Before you install the pedals, apply a small amount of waterproof grease onto the spindle. Start threading the pedal on by hand to ensure the pedal is going in perfectly straight, rotating in the direction of the pointer shown on the crank. If it is not spinning smoothly, make doubly sure that you have the correct left or right pedal. After initial hand-tightening, finish tightening the pedals with a standard 15mm wrench .

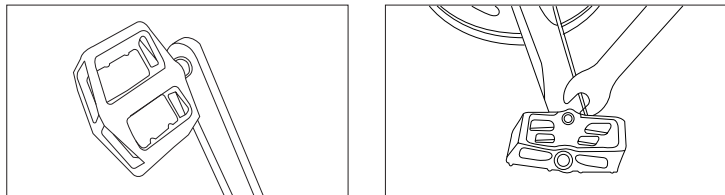

◆ Derailleur Guard Installation (4mm Hex Wrench)

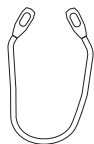

Derailleur guard

Step 1: Remove the bolts on the chainstay.

Step 2: Put one bolt through the loop on the end of the derailleur guard, and use the Allen wrench to screw it back into the upper chainstay hole.

Step 3: Repeat with the other side of the derailleur guard into the lower chainstay hole.

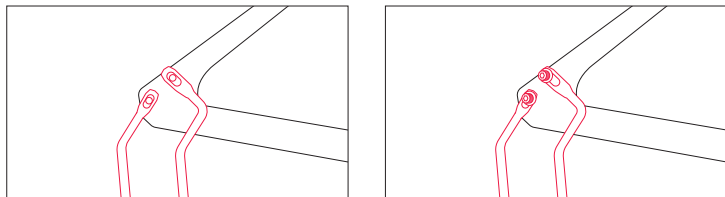

◆ Seat Adjustment

Adjust the Seat Height:

Open the seatpost quick release lever. Adjust the seatpost height by sliding the seatpost up or down to a height appropriate for your leg length and preferred riding position. Do not extend the seatpost beyond the minimum insertion marking etched onto the seatpost.

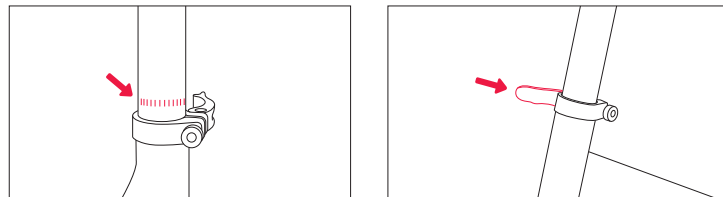

WARNING: Overextending the seatpost can cause it to break or come off your bike, putting you at very high risk of serious injury or death. Avoid this danger by inserting your seatpost into the seat tube far enough that the minimum insertion point is no longer visible.

Adjust the Seat Angle:

Step 1: Loosen the seat adjustment bolt beneath the seat. Move the seat backward or forward and tilt to adjust the angle within the limit markings etched on the seat rail. Do not exceed the limit markings, to ensure the safety of yourself and the bike.

Step 2: Tighten the seat adjustment bolt. Ensure the top and bottom of the seat rail clamp are aligned, so that the seat adjustment bolt will clamp the seat rails together properly.

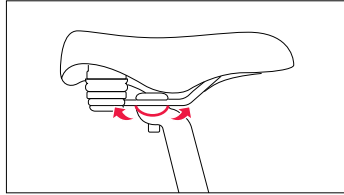
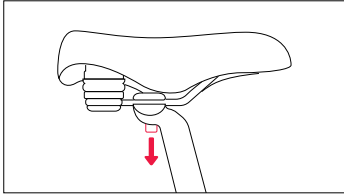

NOTICE: The seat angle has been preadjusted to factory safety standards. Please make note of original settings, and only adjust if necessary.

◆ After Bike Assembly

Please write down the serial numbers found on the head tube, battery and motor on the inside front cover of this manual to facilitate failure reporting. Make sure each letter and number is correct.

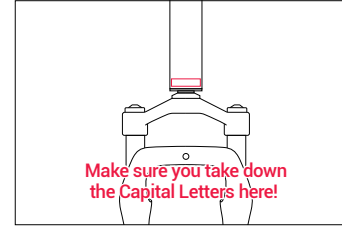

Bike frame number

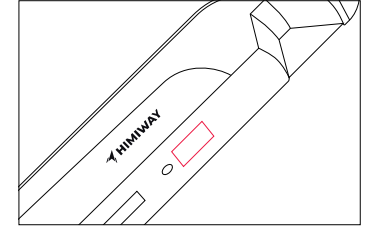

Battery serial number

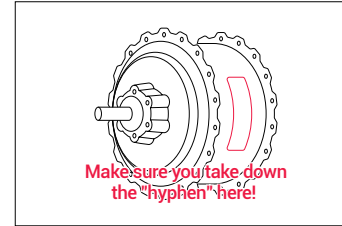

Motor serial number

NOTICE:

1. Before using your bicycle, find out about all relevant requirements and regulations that apply in your country or state. There may be restrictions on riding on public roads, bike lanes or trails. There may also be requirements for helmets, age restrictions, driver's license requirements or bicycle light regulations.
2. When installing an accessory on your bike, such as a cargo trailer or child trailer, make sure the accessory is compatible and follow the manufacturer's and retailer's instructions.

Safety Checklist

Safety Check	Basic Steps
Brakes	<ul style="list-style-type: none"> o Test front and rear brakes for proper function. o Ensure brake pads are not overworn and are correctly positioned in relation to rims. o Make sure brake control cables are lubricated, correctly adjusted and display no obvious wear. o Check that brake control levers are lubricated and tightly secured to handlebars.
Wheels and Tires	<ul style="list-style-type: none"> o Inflate tires to within recommended limits displayed on sidewalls. o Check for bulges or signs of excessive wear. o Clean tires to ensure tread is exposed. o Ensure rims run true and have no obvious wobbles or kinks. o Check that all wheel spokes are tight and not broken. o Check the wheel balance in Pedal Only Mode. If you notice the riding is imbalanced or the rotation of the front wheel makes noise, it means the bolts were not completely tightened or not aligned horizontally.
Chain	<ul style="list-style-type: none"> o Check that chain is oiled, clean and runs smoothly. o Use extra care in wet or dusty conditions.
Cranks and Pedals	<ul style="list-style-type: none"> o Securely tighten pedals to cranks. o Ensure cranks are securely tightened and are not bent.
Derailleurs	<ul style="list-style-type: none"> o Check that derailleur(s) are adjusted and functioning properly. o Ensure shift and brake levers are attached to handlebar securely. o Check all brake and shift cables for proper lubrication.
Motor Drive	<ul style="list-style-type: none"> o Ensure hub motor is spinning smoothly and motor bearings are in good working order. o Check that all power cables running to hub motor are secured and undamaged. o Make sure hub motor axle bolts are secured and all torque arms and torque washers are in place.
Battery Pack	<ul style="list-style-type: none"> o Ensure battery is charged before use. o Check for any visible damage to battery pack. o Lock battery securely to frame.

Safety Precautions

The following safety notes provide additional information on the safe operation of your Himiway bike and should be closely reviewed. Improper operation, or failure to confirm correct installation, compatibility, and maintenance of any component or accessory may result in serious injury or death.

◆ Before Riding

- All users must read and understand this manual before first use. Additional manuals for components used on your bicycle may be provided and should also be read before use.
- Ensure you understand all instructions and safety notes/warnings.
- Follow the safety checklist on page [11](#) before first use and at regular intervals to ensure correct tightening and setup of your bicycle.
- Ensure the bike fits you properly before first use. Check local rules and regulations before riding.
- It is your responsibility to familiarize yourself with the laws and requirements of operation of this product in the area(s) where you ride.
- Pads should be replaced if its friction components become contaminated or have less than 1mm thickness or total thickness.

◆ While Riding

- Always wear an approved bicycle helmet whenever using this product and ensure that all helmet manufacturer instructions are used for fit and care of your helmet. Failure to wear a helmet when riding may result in serious injury or death.
- Acceleration can be unexpectedly strong in pedal assist mode (Pedal Assist level 1-5), as when you pedal the motor assist will suddenly engage. Therefore, please pay careful attention when riding. We suggest you use Pedal Only Mode (Pedal Assist level 0) when you need to ride at a slow speed to cross roads, at intersections, or when pedestrian traffic is present, in order to avoid accidents caused by sudden acceleration.
- Make sure you securely close the quick-release lever of the front wheel, checking the wheel balance in Pedal Only Mode. If you notice the riding feels imbalanced, or the rotation of the front wheel makes noise, it likely means the bolts were not completely tightened or didn't align horizontally in the center.
- Off-road riding requires close attention and specific skills, and presents variable conditions and hazards which accompany the conditions.
- Wear appropriate safety gear and do not ride alone in remote areas.

- Shift gears regularly to stay in a optimal cadence range and downshift before coming to a stop. Reduce pedal force before initiating a gear shift to reduce drivetrain wear.
- Always turn the light up while riding at the night and always check all reflectors fixed well on the bicycle.

Himiway E-Bike Use and Care

The following table of contents provides general guidance on Himiway e-bike variable power assist settings and their effects on both range and performance. This content will apply broadly to most riders, but multiple factors will affect individual results including rider fitness and weight, terrain, proper maintenance, etc. While Himiway hopes and believes you will thoroughly enjoy your e-bike, no guarantees of universal performance characteristics for all owners can be given.

Basic Display Settings

◆ Control Panel

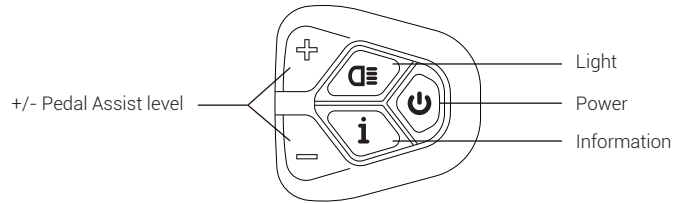

*Go look on our website:

<https://uk.himiwaybike.com> ►► Help Center ►► Tools and Instructions

*For video tutorial, search **Display Settings** on Himiway YouTube Channel.

◆ Display Screen

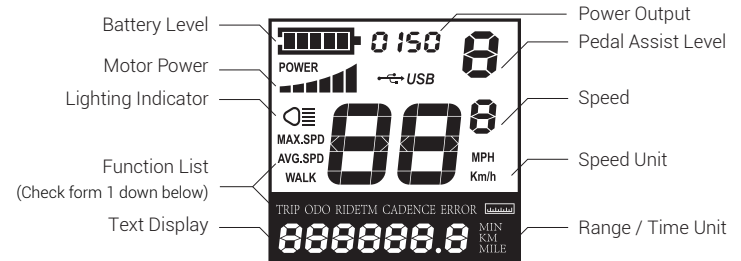

TRIP	Single mileage (km)
ODO	Total mileage (km)
RIDETM	Trip time indication
ERROR	Error code indication
MAX.SPD	Maximum speed (km/h)
AVG.SPD	Average speed
WALK	Walk Mode
ERROR 21	Abnormal Current
ERROR 22	Throttle Fault
ERROR 23	Motor Phase Problem
ERROR 24	Motor Hall Defect
ERROR 25	Brake Failed or Brake Applied While Turning ON
ERROR 30	Abnormal Communication

Form 1

◆ Start-up Procedure

1. Press and hold the power button “**⏻**” on the control panel for two seconds until the display comes on.
2. Press the information button “**i**” on the control panel to cycle through the display settings: odometer, trip meter, max speed, and average speed.



3. Press the light button “**☾☽**” to turn both the headlight and taillight on/off. When powered on, the light icon will display on-screen.
4. Press “**+**” or “**-**” to increase the Pedal Assist level up or down respectively. [See page 19 to learn about 3 different modes]
5. Monitor the power consumption meter, higher levels mean faster battery drain.

NOTICE: If the motor power ever becomes too strong for riders' preference or sense of safety, simply apply the handbrake to cut off motor power completely. If the throttle assist seems accidentally engaged too easily, causing unwanted acceleration, simply apply the handbrake or lower the Pedal Assist level to 0 to disengage the throttle.

◆ Reset Trip Meter

Hold both the “**+**” and “**-**” keys together for two seconds. Display will show a flashing “tC-n” (no), press “**+**” key to change it to “tC-y” (yes). Confirm by holding “**i**” for two seconds. Display will then show odometer (total miles). Press “**i**” to switch to trip meter, which will now read zero.

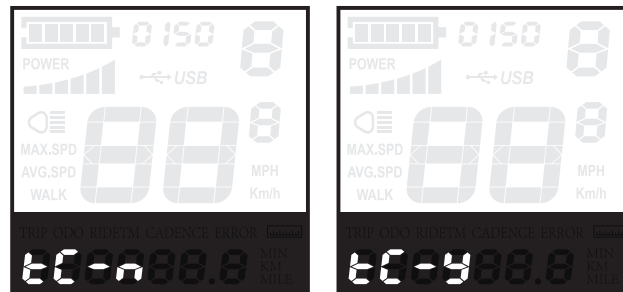

◆ Pedal - Assist Adjustment

The e-bike ships with standard Pedal Assist settings ranging from 0 (no assist) to 5 (maximum assist).

To adjust, hold both “+” and “-” together for two seconds, bringing you to the trip meter reset screen described above.

Then, hold both “+” and “-” together again for two seconds, bringing you to the Passcode screen (“P”). Here you can enter a 4-digit passcode, which is 0510.

- Press “+” and “-” to adjust numbers up/down.
- Press “i” to confirm.

To change the level range of power assist, press “+” key to arrive at Pedal Assist adjustment screen (“SC”), then press “i” to enter.

You may now select preferred range with the “+” and “-” keys: 0-5, 1-5, 0-7, 1-7, 0-9, 1-9.

To optionally change the percentage of power assist for each level of range, press “i” once again. The percentage will flash next to the level.

- Press “+” and “-” to adjust percentage up/down.
- Press “i” to confirm.

◆ Walk Mode:

To receive mild power assist when walking the bike long distances, or up minor hills, press and hold “-” key to slowly power the bike forward at walking speed.

◆ Reset to Factory Defaults

To restore bike settings back to original default levels, hold “-” and “i” keys for two seconds.

Display will show “dEF-n” (no), press “+” key to change it to “dEF-y” (yes).

Hold “i” key for two seconds to reset all settings, display will then show “dEF-00” and settings are now reverted to default levels.



Recover Default Settings Interface

◆ Security Code

To prevent theft or unauthorized use of your e-bike, you may set a security passcode to prevent use of the motor/electronics (though still permitting manual pedalling).

1. Hold “+” and “-” together for two seconds, first bringing you to the trip meter reset screen described above.
2. Then, hold “-” and “i” keys together for two seconds, bringing you to the passcode screen (“P”). Here you can enter the 4-digit passcode, which again is 0510.
 - Press “+” and “-” to adjust numbers up/down.
 - Press “i” to confirm.
3. Press “+” several times to arrive at display #8 (number shown at top right). Display will then show the passcode Input screen (“P2”).
4. Press “i” to arrive at the Second passcode screen (“P2”), and enter the 4-digit second passcode of 1212.
 - Press “+” and “-” to adjust numbers up/down.
 - Press “i” to confirm.



NOTICE: It is not recommended to change the default power-on passcodes of the display (1212) or change the passcodes of the system (0510). We suggest you take down the passcodes on the inside front cover of this manual.

Display will then show “PSd-n” (no), press “+” to change it to “PSd-y” (yes) to turn the security passcode on. Press “i” to confirm.

Then, choose a 4-digit passcode of your preference.

- Press “+” and “-” to adjust numbers up/down.
- Press “i” to confirm.

Hold “i” for two seconds to return to the “PSd-y” screen.

Hold “i” again for two seconds to return to the “PS” screen.

Hold “i” one last time to return to the main screen.

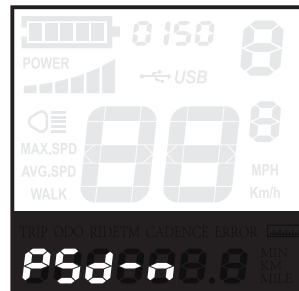

Now, when powering the e-bike on, the bike will prompt you for the passcode you set above.

- Press “+” and “-” to adjust numbers up/down.
- Press “i” to confirm.

If the passcode was entered correctly, the e-bike will power on and display the main screen.

NOTICE: if the e-bike is reset to factory defaults as described above, the security passcode will be lost and will need to be reentered.

Battery Charging

◆ Charging Procedure for Off-bike Charging

Step 1: Find the keys located on the handlebar (fig. 1) and remove them. If you cut them from the handlebars, be careful not to damage any of the wires.

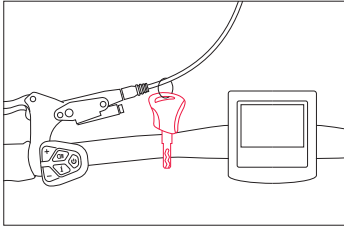

Figure 1

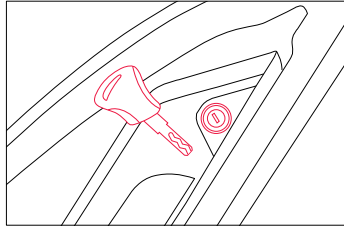
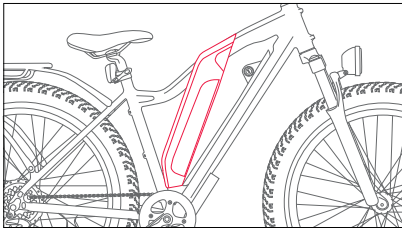

Figure 2

NOTICE: Please keep your key and its spare in a safe place. Once lost, they are difficult to copy. The key number correlates to the number on the keyhole (fig. 2). If you have lost the keys, you can give us the key number to get new keys.

Step 2: Hold the battery with one hand while use the key to unlock the battery.



Step 3: Press the light button to check the battery status.

When all four bars are lit as shown in Figure 3, the battery is fully charged. When only the red "E" bar is lit as shown in Figure 4, the battery is empty and needs to be charged before riding further.

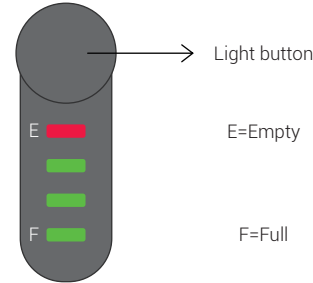

Figure 3



Figure 4

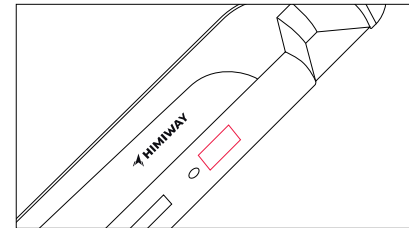

Figure 5

NOTICE: Please write down the serial number found on the battery beneath the barcode (fig. 5) on the inside front cover of this manual to facilitate failure reporting. Products that have the serial number and/or barcode removed, defaced, damaged, altered, or made illegible will not be covered by the warranty.

Step 4: Safest way to charge your battery-

First, assemble the charger by inserting the plug (Plug 1) into the transformer. Then insert the DC plug (Plug 2) into the battery charging socket. Last, insert the power plug (Plug 3: 110V-240V plug) to the power socket. This order helps extend the battery life and effectively reduces battery damage caused by improper charging.

The charger works on 110V-240V 60 Hz standard home AC power outlets. Do not open the charger to select voltage input as the charger can automatically detect and account for incoming voltage.

Project	Unit	Minimum	Max
Battery Input Voltage	V	28	55
Standby current	mA		0.1

◆ **Charging Procedure for On-bike Charging**

Step 1: Check the battery power indicator on your display.

Step 2: Assemble the charger as shown in Figure 1 by inserting the plug (Plug 1) into the transformer.

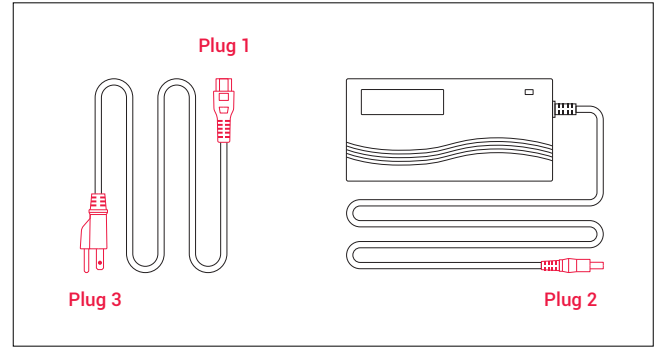
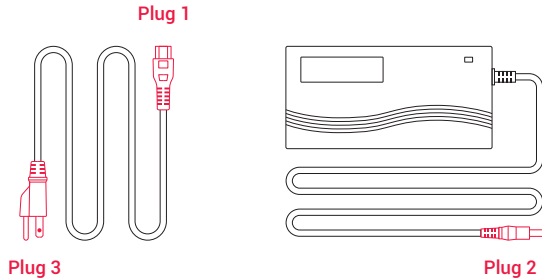

Figure 1



Step 3: Remove the rubber cover on the charging socket and insert the DC plug (Plug 2) of the charger into the battery charging socket (fig. 2).

Step 4: Connect the power plug (110V-240V plug) to the power socket.

NOTICE: This order helps extend the battery life and effectively reduces battery damage caused by improper charging.

◆ After Charging

1. Please unplug the main power supply first by removing the plug from the power socket, then remove the DC port from the battery. You can then check the battery status on the display screen
2. Hold the battery with one hand and turn the release switch with the other hand to install the battery. Lock the battery when finished to prevent theft.

NOTICE:

If your battery displays abnormal charging behavior, such as:

- Longer-than-expected charge time
- Strange smell, smoke, or liquid emanating from battery and/or charger
- Overheating battery and/or charger

Please stop charging and contact Himiway Bike immediately.

◆ Charging Tips

- The battery can be recharged on or off the bike.
- A new battery may take longer to be fully charged when depleted.
- The charger will automatically stop charging once the battery pack is fully charged.
- You can recharge the battery after short rides as it does not have a memory effect.

◆ Precautions

- While charging, please keep your battery away from direct sunlight, liquid, dirt or debris, and metal objects. Do not allow the battery to be charged in environments under 14° Fahrenheit (-10° Celsius) and over 104° Fahrenheit (40° Celsius).
- Do not cover the charger when charging.
- Keep the battery away from children while charging.
- Make sure to only use an approved Himiway Bike charger purchased directly from Himiway Bike for your specific bike serial number.

◆ Before Riding

Ensure that the battery has been properly secured to the bike before each use by grasping the battery pack and pulling upwards, testing the security of the pack.

◆ Battery Maintenance (48V 17.5AH Samsung/LG Lithium battery)

- Do not fully drain your battery. Turn off the power when the battery charge is low.
- Fully charge the battery after each use, no matter how much power is used. This will prolong the battery life. If battery power is not used for a long time, store the battery with a full charge and charge it once a month.
- The Himiway Bike can be safely ridden in light rain. However, riding through very heavy downpours or through flooded streets is not recommended, as the crank and/or motor can get wet, which may cause damage.
- Keep the battery away from open flame and other high-temperature heat sources. Do not expose the battery to direct sunlight or recharge immediately after use in high-temperature weather.

NOTICE: It is not recommended to make any modifications to the battery or the motor. If the battery is tampered with, and there are any problems with the altered battery or motor, it will not be covered under Himiway's warranty.

◆ Charger Care information

Please refer to the instruction manual in the charger box.

Adjustment of the front fork

1. Turn the adjustment knob counterclockwise to decrease compression damping and increase compression speed.
2. Turn the adjustment knob clockwise to decrease compression damping until the suspension locks up.

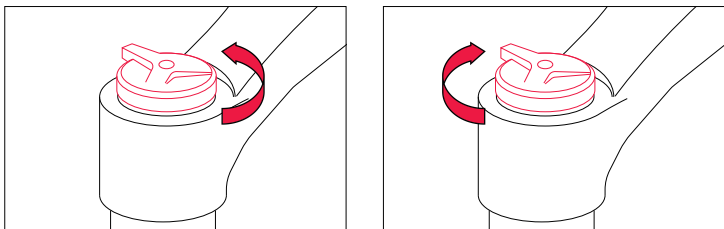

◆ Adjust front forks with preload

Turn the preload adjustment knob counterclockwise until it will not turn. This is the minimum preload value in the spring, or the softest setting.

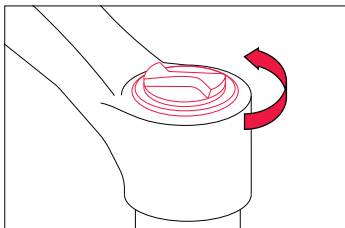

Riding Modes

◆ Pedal-assist

Pedal-Assist is an operating mode on e-bikes designed to engage the motor to assist, but not replace, your own pedaling effort. When you are operating your bike in the pedal assist mode, you can adjust the setting according to your preference. Himiway has five pedal assist settings - ranging from 1 to 5.

- Higher pedal settings (L4/5) would be most helpful for those who want to ride faster with minimum effort. These settings are perfect for people who want to arrive fresh and timely at work, without being sweaty and exhausted.
- Lower pedal settings (L1/2) are popular for Himiway riders to use after work, or when leisurely exercise is preferred. These are best to use on the way home from work, to refresh yourself and relieve stress accumulated throughout the entire workday. Moreover, lower settings can extend usable range for longer rides, maximizing enjoyment while minimizing physical stress and fatigue.

◆ Throttle-only

The throttle mode is similar to how a motorcycle or scooter operates, alleviating the need to pedal or providing an additional boost simply by twisting the throttle.

Himiway Cruiser Step-Thru can reach speeds of up to 6 km/h with throttle mode, which not only allows you to travel faster, but also reassures riders with extra power whenever needed, depending on traffic conditions and rider energy levels. If you are an adventurer who chases after speed and distance without compromising comfort or safety, the throttle-assisted Himiway would be your perfect companion.

◆ Pedal-only

In this mode, the Himiway will perform like a normal bike, as you'll be riding without any assistance from the motor. This mode is especially useful if you run out of battery, or are looking for more intensive resistance training.

We suggest that you select a lower assistance level when you first ride your Himiway Bike. After becoming more comfortable with the riding characteristics of our e-bike, and more familiar with the varying range requirements of your most common destinations and commuting routes, you can then make any needed adjustments to pedal assist settings, as well as throttle use frequency, riding position, etc.

NOTICE: Shift gears regularly for optimal cadence and downshift before stopping the bike. Before shifting gears, reduce the force of your pedal strokes to avoid premature wear.

Riding Limitations

Following are some limitations needing riders' careful attention to ensure the hub motor does not overheat or become damaged from excessive loading:

- Do not attempt to ride up hills steeper than 15% grade.
- Use the pedals to assist the motor when climbing hills and accelerating from a stop.
- Avoid sudden starts and stops.
- Generally accelerate at a moderate pace, rather than aggressively.

Parking & Transport

Follow these basic parking, storage, and transport tips to ensure your bike is well cared for, both on and off the road:

- When walking with the bike, turn off the power to avoid accidental acceleration, or use Walk Mode (page [14](#)).
- Though our bikes are water resistant (IPX4 Water Resistance), please do not park your bike outdoors in cold or inclement weather for extended periods.
- When parking, switch the power and any lights off to conserve battery, remove the key from the bike, and ensure the battery is secured and locked to the frame.
- In public places, help keep your Himiway Bike safe and secure from theft by always locking it up.
- Make sure to not park, store or transport your Himiway Bike on a rack that is not designed for the size and weight of the bike. When storing or carrying your bike on a rack for transport, remove the battery to reduce the weight and make lifting or loading easier.

Carrying Loads & Cargo

Total Payload Capacity of Himiway Cruiser Step-Thru: 350 lb. Weight: 72 lb.

◆ Cargo Safe Operation Tips:

The following list provides important tips for the safe operation of the Himiway Cruiser Step-Thru when used for carrying cargo:

1. Make sure to load the cargo as low as possible to lower the center of gravity and improve stability.
2. Ensure your loads are properly secured and periodically check that nothing has loosened.
3. Plan your route accordingly when cargo is loaded on the Himiway Cruiser Step-Thru, considering hill climbing ability, steering, and braking. Also account for moderately reduced range when carrying extra cargo weight (or an additional passenger).
4. Try to get a feel for the cargo load in a flat and open private area before riding on public roads.
5. Make sure to not use the front brake by itself, with or without cargo. Always apply the rear brake first followed by the front brake. Failure of the front fork or loss of control is possible when the front brake is operated independently, especially at higher speeds.
6. The kickstand is not designed to hold the bike upright with cargo by itself, always manually hold the bike upright when loading or carrying cargo.

WARNING: Different materials and components may respond differently to stress and wear. If a component's service life is exceeded, it can suddenly fail and there is a risk of injury. Any form of cracks, scratches or color changes on highly stressed components indicate that the component life has expired and the part should be replaced.

Safety and Care Instructions

To ensure safe riding conditions and maximize e-bike longevity, you must follow the guidelines outlined below:

- To clean the e-bike, wipe the frame with a damp cloth soaked in a mild, non-abrasive, non-corrosive detergent mixture. Wipe or spray all unpainted parts with anti-rust treatment after being used in coastal areas or areas with salty air or water.
- Never use a pressure washer when cleaning your bike.
- Never immerse the bike or any components in water, as the electrical system may be damaged. If the hub and bottom bracket bearings have been submerged in water, they should be removed and re-greased (this will prevent accelerated bearing deterioration).
- Periodically check wiring and connectors to ensure there is no damage, and the connections are secure.
- Store under shelter, avoiding extended exposure to cold or inclement weather. If exposed to rain or excess moisture, dry your bicycle afterward and apply anti-rust treatment to the chain and any other unpainted steel surfaces.
- Regularly clean and lubricate all moving parts, tighten components and adjust as required.
- Your cables, spokes, and chain will stretch after an initial break in period of 80-160 km, and additionally bolted connections can loosen with time and usage. Therefore, we suggest you contact a certified bicycle mechanic every two months to ensure your bike is safe and problem-free for years of use.
- If the paint has become scratched, or the metal chipped, use touch-up paint to prevent rust (clear nail polish can also be used as a preventative measure).
- Damage from corrosion is not covered under warranty, therefore special care should be given to protect and extend the life of your bike.

Maintenance

◆ Battery Maintenance (48V 17.5AH Samsung/LG Lithium battery)

1. Don't fully drain your battery. Turn off the power when the battery charge is low.
2. Fully charge the battery after each use, no matter how much power is used. This will prolong the battery life. If the battery is not used for a long time, store the battery with a full charge and charge it once a month.
3. The Himiway Bike can be safely ridden in light rain. However, riding through very heavy downpours or through flooded streets is not recommended, as the crank and/or motor can get wet, which may cause problems.
4. Keep the battery away from open flame or a high-temperature heat source. Do not expose the battery to direct sunlight or recharge immediately after use in high-temperature weather.

◆ Motor Maintenance (250W brushless gear hub motor with 80Nm of torque)

1. Please check your motor frequently and tighten any loose screws or nuts, to prevent the vehicle from breaking down due to disconnected wires.
2. The brushless motors are not waterproof, so avoid riding through water deeper than the lower edge of the electric wheel hub to avoid motor failure.

◆ Chain Maintenance

1. We recommend cleaning the chain after each ride, especially in rainy and humid environments. Use a dry cloth to wipe the chain and its accessories clean. Use a brush to remove sand and dirt stuck in the chain, along with use warm soapy water if needed. Do not use strong acidic or alkaline cleaning agents (such as rust remover), because these chemicals can damage the chain.
2. Apply lubricating oil after cleaning to avoid rust. First, make sure the chain is dry, and then apply the lubricating oil into the bearings.
3. To prevent unnecessary chain wear, try to maintain a vertical chain position when shifting gears (do not use the smallest gear with the smallest flywheel, or the largest gear with the largest flywheel, etc.).

◆ Front Fork Maintenance

1. Always use a clean, oil-free lint-free cloth with plain or soapy water to clean your bike. To prevent water from flowing into the front fork, you can turn the bike upside down. Dry with a lint-free towel after washing. Pay specific attention to the inner tube and the dust seal to reduce wear and prevent thinning of the inner tube, which can lead to significant damage if the aluminum is exposed to air.
2. We recommend using a front fork dust cover to protect the inner tube of your front fork. This prevents dust from entering as well as hard objects from hitting the inner tube.

Warranty

Himiway Bikes periodically updates our official Warranty Policy. Therefore, please review the latest policy on our website:

<https://uk.himiwaybike.com/pages/warranty-and-replacement-policy>

After-sales Mail: support_uk@himiwaybike.com

Suggestion Box: customers_uk@himiwaybike.com

* Himiway has the right, without notice to the consumer, to substitute components of at least equal quality for advertised Himiway e-bike components if those advertised components are unavailable.

Über das Benutzerhandbuch

Dieses Handbuch enthält Details zum Produkt, Informationen zum Betrieb und zur Wartung sowie weitere hilfreiche Tipps für den Besitzer. Lesen Sie es daher sorgfältig durch und machen Sie sich mit dem Himiway Bike vertraut, bevor Sie es benutzen, um eine sichere Verwendung zu gewährleisten, das Risiko von Schäden und dem vorzeitigen Verschleiß zu verringern und Unfälle zu vermeiden. Bewahren Sie dieses Handbuch auf, um stets über eine praktische Informationsquelle über Ihr Himiway Bike zu verfügen.

Dieses Handbuch enthält zahlreiche Warnhinweise und Vorsichtsmaßnahmen zum sicheren Betrieb und zu den Folgen, die sich ergeben, falls die Richtlinien für die ordnungsgemäße Installation, den Betrieb und die Wartung nicht befolgt werden sollten. Alle Informationen in diesem Handbuch sollten deshalb sorgfältig gelesen werden.

Die Sicherheitsstufe **“VORSICHT”** ist orange und kann bei Nichtbeachtung zu mittelschweren oder schweren Verletzungen führen.

Die Sicherheitsstufe **“WARNUNG”** ist rot und führt bei Nichtbeachtung wahrscheinlich zu schweren Verletzungen oder gar zum Tod.

Die Benutzer sollten auch ganz besonders auf jene Informationen achten, die in dieser Anleitung mit dem Wort **“HINWEIS”** gekennzeichnet sind.

Da es unmöglich ist, jede Situation oder Bedingung, die während der Fahrt auftreten kann, vorherzusehen, kann dieses Handbuch keine Garantie für die sichere Verwendung unserer Fahrräder unter allen Bedingungen geben. Mit der Benutzung eines jeden Fahrrads sind Risiken verbunden, die nicht vorhergesagt oder vermieden werden können und für die allein der Fahrer verantwortlich ist. Sie sollten dieses Handbuch sowie alle anderen Dokumente, die mit Ihrem Fahrrad mitgeliefert wurden, zum späteren Nachschlagen stets aufbewahren, aber alle Inhalte in diesem Handbuch können ohne vorherige Ankündigung geändert oder zurückgezogen werden. Besuchen Sie deshalb www.himiwaybike.de, um die neueste Version herunterzuladen. Der Zusammenbau und die Ersteinstellung Ihres Himiway Bikes erfordert spezielle Werkzeuge und Fähigkeiten, weshalb wir empfehlen, dies nach Möglichkeit von einem ausgebildeten Fahrradmechaniker durchführen zu lassen.

Der Branchenstandard für Langstrecken-E-Bikes

◆ Nach der Radmontage

Ein E-Bike, das auf einer Asphaltstraße mit einer Steigung von 0% mehr als 96 km mit einer Durchschnittsgeschwindigkeit von 24 km/h fahren kann, wird als Langstrecken-E-Bike bezeichnet.

◆ Definition

Ein E-Bike, das auf einer gepflasterten Straße mit einer Steigung von 0% mehr als 96 km mit einer Durchschnittsgeschwindigkeit von 24 km/h fahren kann, wird als Langstrecken-E-Bike bezeichnet.

- Die ständige Notwendigkeit, E-Bikes aufzuladen, ist für E-Bike-Enthusiasten, die sich eine Woche Fahrt auf einer einzelnen Ladung wünschen, das größte Problem.
- Im Schnitt werden unsere Räder 5 Tage die Woche für 16.86 km pro Fahrt gefahren.
- Das bedeutet, dass der Wochenschnitt für E-Bike-Enthusiasten bei 84.3 km liegt.
- In Kombination mit einigen anderen Faktoren glauben wir bei Himiway, dass ein E-Bike, das auf einer Einzelladung 96 km erreichen kann, als ein authentisches Langstrecken-E-Bike gelten kann.

Nachschlagtabelle für Reichweiten

Terrain	Reichweite
Asphaltstraße	123 km
Trampelpfad	100 km
Strand	90 km
Schotter	77 km
Steile Hügel	54 km

Verschiedene Terrains

Geschwindigkeit	Reichweite
16 km/h	136 km
24 km/h	122 km

Verschiedene Geschwindigkeiten

Himiway E-Bike Spezifikationen

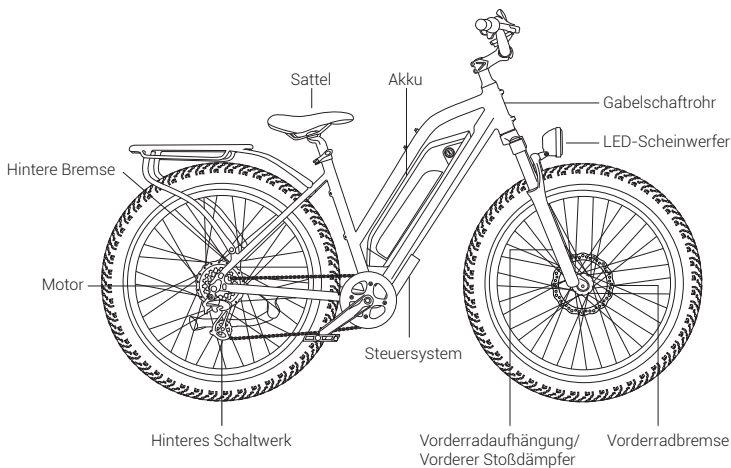
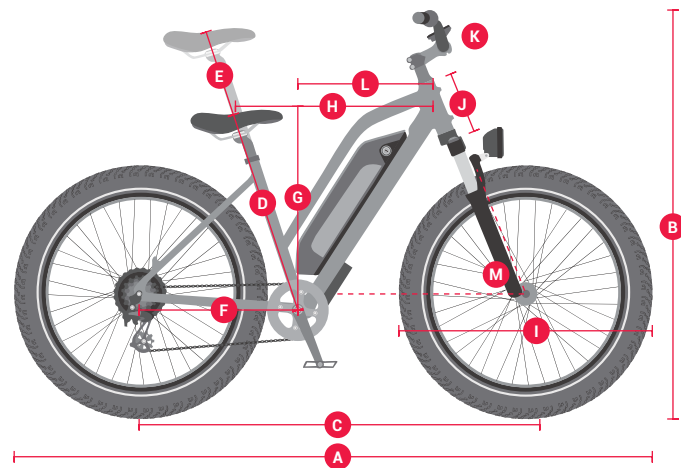
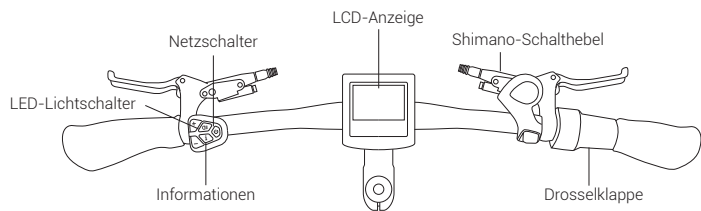

A - Gesamtlänge	191 cm	H - Oberrohrlänge	58.6 cm
B - Lenkerhöhe	118 cm	I - Raddurchmesser	73 cm
C - Radstand	114 cm	J - Steuerrohrlänge	15.5 cm
D - Minimale Sitzhöhe	56.5 cm	K - Lenkerlänge	71.5 cm
E - Höhe der Sitzeinstellung	18 cm	L - Reach	38.5 cm
F - Länge Kettenstrebe	47.5 cm	M - Lenkwinkel	69°
G - Stack	65.8 cm		

Akku	48V 17.5Ah Lithium-Akku	Ladegerät	2.0 A intelligentes Ladegerät
Reichweite	56~96 Km	Display	LCD-Display mit USB-Ladefunktion
Motor	250W bürstenloser Getriebemotor	Gewicht	32 Kg
Gesamtnutzlastkapazität	160 Kg	Intelligente Pedalunterstützung	0~5 Stufen der Tretunterstützung
Empfohlene Fahrergröße	155cm~195cm	Vordergabel	Alu-Federgabel mit Lockout und Einstellung
Reifen	26" x 4" Kenda-Fett-Reifen	Drossel	Halbdrehung der Drosselklappe
Bremshebel	Komfortgriff aus Aluminiumlegierung mit Motorabschaltung	Pedale	Alloy Pedal mit Reflektoren
Rücklicht	Integriertes Rücklicht	Fahrradrahmen	6061 Aluminum Rahmen
Gangschaltung	Shimano 7-Gang 14-28T BROWN/BK	Frontlicht	48V LED-Leuchte
Bremsen	180mm mechanische Scheibenbremsen	Sattel	Himiway weicher Sattel
Kette	KMC Rostschutzkette	Sattelstütze	Durchmesser 30.4 mm, Länge 350 mm
Lenkerschaft	MA-400 28.6*90*31.8MM	Ständer	Hochwertiges Aluminium
Kurbelgarnitur	46T-170mm geschmiedete Legierung	Speichen	12 Gänge
Getriebe	Shimano 7-Gang-Schaltssystem		

Überprüfen Sie Schaltplan & Farbcodes: <https://himiwaybike.de> **»»** Hilfezentrum **»»** Bedienungsanleitung

Himiway E-Bike Montageanleitung

◆ Checkliste zur Vorbereitung



Scheinwerfer



Bremsscheibenschutz



Stromkabel

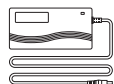

Transformator



Schnellverschluss
-Aufsteckleiste



Pedale



Sechskantschlüssel

Zusätzlich benötigte Werkzeuge:

(1)10mm Schraubenschlüssel (2)8mm Schraubenschlüssel

HINWEIS:

Bevor Sie Ihr Fahrrad zusammenbauen, sollten Sie Akku aus den unten genannten Gründen

1. Überprüfen Sie, ob Akku ausgelaufen ist oder beim Transport beschädigt wurde.
2. Verringern Sie das Gewicht des E-Bikes, damit es sich beim Zusammenbau leichter manövrieren lässt.
3. Vermeiden Sie eine Beschädigung des Akkus während des Montageprozesses. Lesen Sie auf Seite 38 nach, wie Sie den Akku herausnehmen und aufladen können. ausbauen:below:

Empfohlene Drehmoment-Werte

Standort der Hardware	Empfohlenes Drehmoment(NM)
Lenker	12-18
Vorbau	12-18
Sattel	12-18
Vorderrad (für Fahrräder mit Bolzen am Vorderrad)	15-22
Hinterrad	30-38
Tretlagerteile	30-50
Pedale	28-33
Befestigungsschrauben für die Scheibe	3-5
Bremssattelbefestigung	6-8
Kurbelschrauben	32-36
Schaltwerk-Kabelkniff	3-5
Klemmanschluss für vorderen Umwerfer	3-6
Sattelstützenklemme	3-6

HINWEIS: Die Verwendung eines Schlagschraubers zum Erreichen des erforderlichen Drehmoments wird nicht empfohlen, da dies zu Schäden führen kann. Wir empfehlen Ihnen stattdessen, den mitgelieferten Schlüsselsatz und zusätzliches Werkzeug zu verwenden, um Muttern und Schrauben manuell einzustellen.

*Bitte besuchen Sie unseren Youtube-Kanal "Himiway DE", um unsere Montageanleitungsvideos anzusehen!

Montageanleitung

◆ Lenkermontage (mit 4 mm Sechskantschlüssel)

Schritt 1: Lösen Sie die Schrauben an Ihrem Fahrradvorbau.

Schritt 2: Zentrieren Sie den Lenker und drehen Sie ihn so, dass er mit der Markierung in der Abbildung unten übereinstimmt.

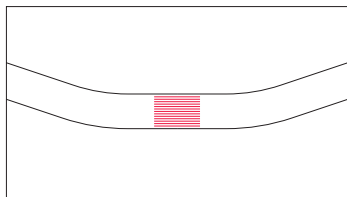
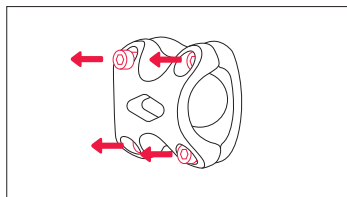

Schritt 3: Ziehen Sie die Schrauben am Lenkervorbau fest. Ziehen Sie sie jedoch nicht ganz fest, da Sie den Winkel später eventuell noch genauer ausrichten möchten. Testen Sie anschließend die Positionierung, und stellen Sie den Lenker auf den von Ihnen bevorzugten Winkel ein. Nachdem Sie schließlich die ideale Position gefunden haben, ziehen Sie alle Schrauben am Vorbau vollständig fest.

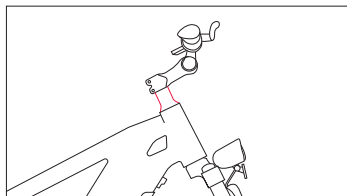
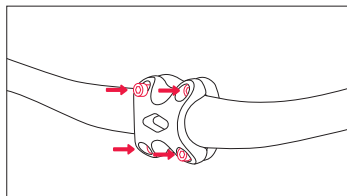

HINWEIS: Zusätzlich zum Winkel kann die Höhe des Lenkers bei Bedarf durch Hinzufügen oder Entfernen der Lenkkopf-Abstandhalter angepasst werden. Für diejenigen, die keine Erfahrung haben, empfehlen wir, solche Einstellungen aus Sicherheitsgründen von einem Fachmann vornehmen zu lassen.

◆ Rücklicht- und Gepäckträgermontage (mit 4 mm Sechskantschlüssel)

Schritt 1: Bringen Sie das Rücklicht an, noch bevor Sie den Gepäckträger montiert haben, und wählen Sie zwei der mitgelieferten Kreuzschlitzschrauben (M4x10) aus, um das Rücklicht fest am Gepäckträger zu befestigen.

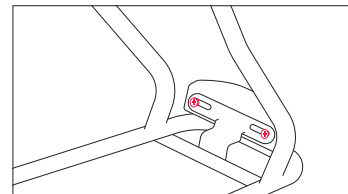

Schritt 2: Für die Montage des Gepäckträgers gibt es insgesamt 4 Schrauben. Um sie besser identifizieren zu können, haben wir sie an der richtigen Stelle vormontiert. Sie befinden sich bei A und B wie in der Abbildung gezeigt. Entfernen Sie sie bitte mit einem 4 mm Sechskantschlüssel.

Schritt 3: Richten Sie die Löcher am Gepäckträger mit den Löchern an der Sitzstange aus.

Schritt 4: Setzen Sie die Schrauben wieder ein und ziehen Sie sie mit einem 4 mm Sechskantschlüssel fest. Binden Sie die Kabel der Rücklichter mit Kabelbindern fest.

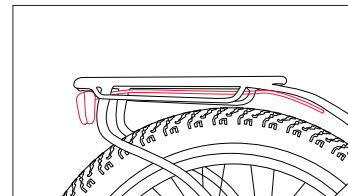
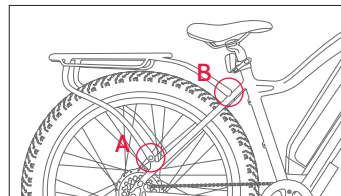

◆ Installation des Vorderrads

Schritt 1: Nachdem Sie den Gepäckträger festgeschraubt haben, legen Sie eine Matte aus, um das Fahrrad und den Boden vor Kratzern zu schützen. Kippen Sie anschließend das Fahrrad.

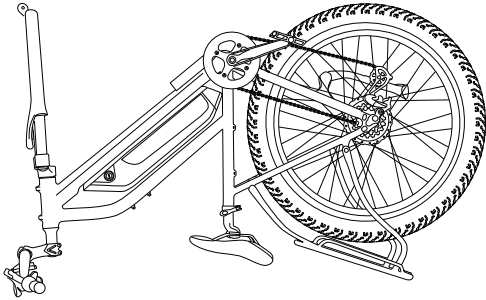

Schritt 2: Entfernen Sie den Kunststoff-Achsschutz vom Vorderrad und achten Sie dabei darauf, dass Sie nicht mit dem Bremsscheibensatz in Berührung kommen.

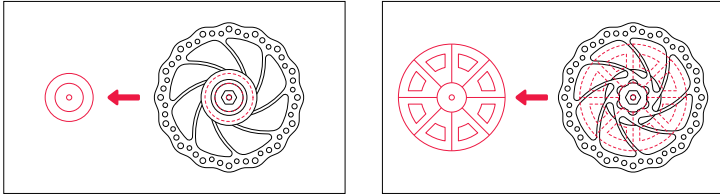

Schritt 3: Richten Sie die Ausfallenden der Gabel auf die Achse der Radnabe aus und stellen Sie sicher, dass die Ausfallenden fest auf der Achse sitzen. Stellen Sie außerdem sicher, dass die Bremsscheibe richtig in den Bremssattel eingesetzt ist.

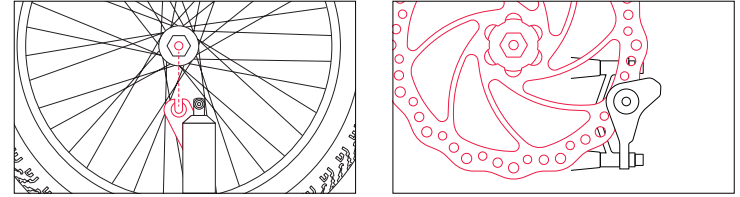

WARNUNG: Ziehen Sie den Bremshebel nicht, ohne dass der rote Bremsbelag oder die Bremsscheibe eingelegt ist, da sonst der hydraulische Bremssattel beschädigt wird.

Schritt 4: Bereiten Sie Ihren Schnellspanner für den nächsten Schritt vor, indem Sie die Flügelmutter und eine der Konusfedern entfernen.

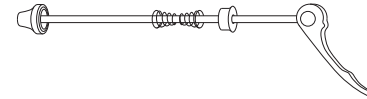

Schritt 5: Montieren Sie den Schnellspanner von der Bremsscheibenseite des Rades aus, indem Sie den Schnellspanner durch die Nabe stecken und dann die zweite Konusfeder auf der anderen Seite wieder einsetzen. Achten Sie darauf, dass beide Federn mit der schmalen Seite nach innen zur Radnabe hin ausgerichtet sind.

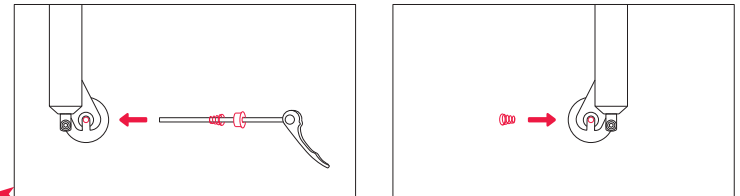

Schritt 6: Ziehen Sie die Flügelmutter an, bis der Schnellspannhebel in einer Linie mit der Achse gehalten wird, und schließen Sie dann den Schnellspannhebel mit Ihrer Handfläche.

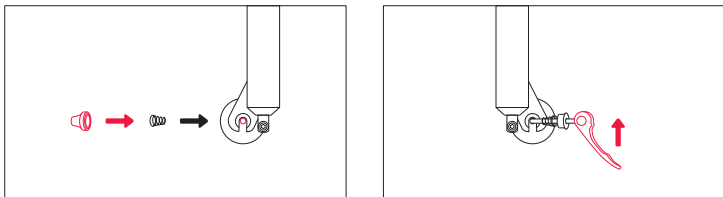

Schritt 7: Drehen Sie das Vorderrad. Vergewissern Sie sich, dass der Schnellspannhebel am Vorderrad vollständig geschlossen ist, und überprüfen Sie die Auswuchtung des Rads im Nur-Pedal-Modus. Wenn Sie feststellen, dass das Rad unausgewogen ist oder die Drehung des Vorderrads Geräusche verursacht, bedeutet dies, dass die Schrauben nicht vollständig angezogen oder nicht waagrecht ausgerichtet sind.

◆ Einbau von Vorderlicht und vorderem Schutzblech

Das Vorderlicht und das vordere Schutzblech sind beide mit einer einzigen Schraube befestigt, weshalb das vordere Schutzblech zusammen mit dem Vorderlicht montiert werden muss. Falls Sie es vorziehen sollten, kein vorderes Schutzblech zu haben, können Sie das Licht aber auch allein montieren.

Schritt 1: Lösen Sie die Schraube an der Gabelstrebe. Richten Sie die Schraubenlöcher des Vorderlichts und des vorderen Schutzblechs mit dem Loch an der Gabelbrücke aus, führen Sie die Schraube anschließend durch alle Löcher wieder ein und ziehen Sie sie mit einem 5-mm-Sechskantschlüssel und einem 10-mm-Schraubenabzieher, der die Mutter hält, fest.

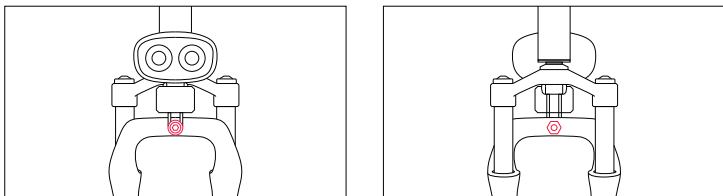

HINWEIS: Die Bolzenauszieher finden Sie im Himiway Klapp-Inbusschlüssel-Set.

Schritt 2: Verbinden Sie die Kabelstecker der Beleuchtung miteinander. Achten Sie sorgfältig auf die Pfeile an den Kabelverbindern und stellen Sie sicher, dass die Pfeile aufeinander ausgerichtet sind, um eine Beschädigung der inneren Schaltkreise zu vermeiden.

Schritt 3: Ziehen Sie ein Ende der Schutzblechstrebe, bis die Schlaufe am Ende in der Halterung zentriert ist. Führen Sie die Schraube dann durch die Schlaufe am Ende der Strebe wieder ein und ziehen Sie sie mit einem 4mm-Sechskantschlüssel und einem 8mm-Schraubenabzieher, der die Mutter hält, vollständig fest. Wiederholen Sie den Vorgang analog auf der anderen Seite.

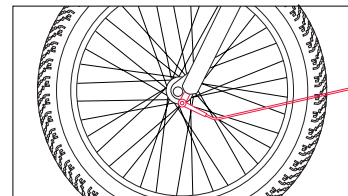
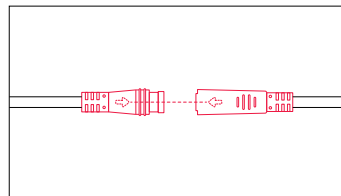

◆ Montage der Pedale (15-mm-Schlüssel)

Vergewissern Sie sich, dass die Pedale auf der richtigen Seite montiert sind, da eine Montage auf der falschen Seite das Gewinde beschädigen würde. Hinweise für das rechte Pedal (R) und das linke Pedal (L) finden Sie an zwei Stellen: an den Aufklebern auf der Kunststoffabdeckung und an der Unterseite der Pedalgewinde.

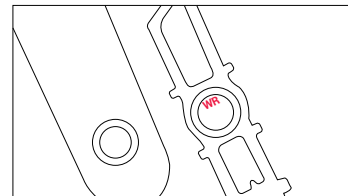
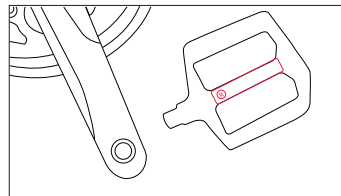

Bevor Sie die Pedale einbauen, tragen Sie eine kleine Menge wasserfestes Fett auf die Achse auf. Fangen Sie an, das Pedal mit der Hand einzufädeln, um sicherzustellen, dass es sowohl gerade als auch in der Richtung des Zeigers auf der Kurbel läuft. Wenn es sich nicht gleichmäßig dreht, vergewissern Sie sich, dass Sie das richtige Pedal - das linke oder das rechte - betätigen. Ziehen Sie die Pedale nach dem anfänglichen Festziehen von Hand anschließend mit einem Standard-15-mm-Schlüssel fest.

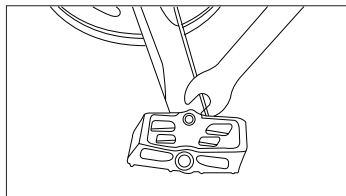
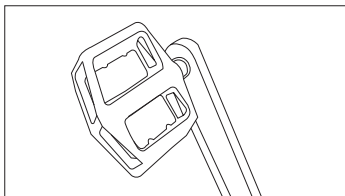

◆ Montage des U-förmigen Scheibenbremsschutzes (4mm Sechskant-Schlüssel)

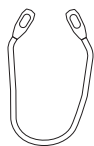

Bremsscheibenschutz

Schritt 1: Entfernen Sie die Schrauben an der Kettenstrebe.

Schritt 2: Stecken Sie eine Schraube zuerst durch die Schlaufe am Ende der hinteren Schutzblechstrebe, dann durch das linke Loch des Bremsscheibenschutzes und anschließend zurück in das linke Loch auf der Kettenstrebe.

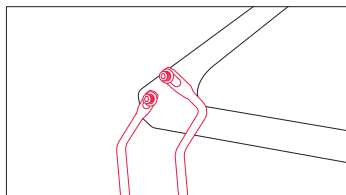
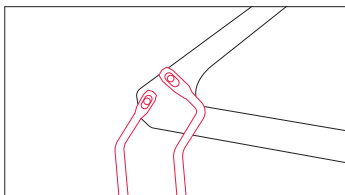

◆ Sitzverstellung

So stellen Sie die Sitzhöhe ein:

Öffnen Sie den Schnellspannhebel der Sattelstütze. Stellen Sie die Höhe der Sattelstütze ein, indem Sie die Sattelstütze nach oben oder unten auf eine Höhe schieben, die Ihrer Beinlänge und bevorzugten Fahrposition entspricht. Verlängern Sie die Sattelstütze nicht über die auf der Sattelstütze eingezählte Markierung für die Mindesteinstellung hinaus.

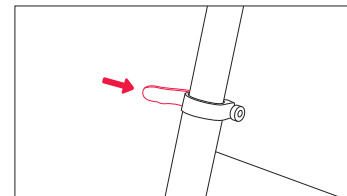
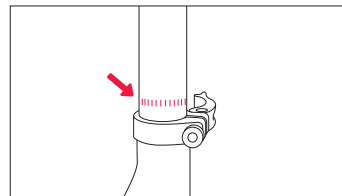

WARNUNG: Falls Sie die Sattelstütze zu weit herausziehen, kann sie brechen oder sich von Ihrem Fahrrad lösen, was ein sehr hohes Risiko darstellt und zu schweren oder gar tödlichen Verletzungen führen kann. Vermeiden Sie diese Gefahr, indem Sie Ihre Sattelstütze so weit in das Sitzrohr einführen, dass der minimale Einführpunkt nicht mehr sichtbar ist.

So stellen Sie die Sitzneigung ein:

Schritt 1: Lösen Sie die Sitzeinstellschraube unter dem Sitz. Bewegen Sie den Sitz nach hinten oder vorne und neigen Sie ihn, um den Winkel innerhalb der auf der Sitzschiene eingepprägten Grenzmarkierungen einzustellen. Überschreiten Sie die Grenzmarkierungen nicht, um Ihre Sicherheit und die des Fahrrads zu gewährleisten.

Schritt 2: Ziehen Sie die Sitzeinstellschraube an. Vergewissern Sie sich, dass die Ober- und Unterseite der Sitzschieneklammer aufeinander ausgerichtet sind, damit die Sitzeinstellschraube die Sitzschiene richtig zusammenklemt.

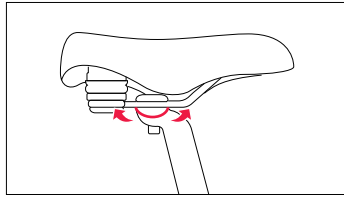
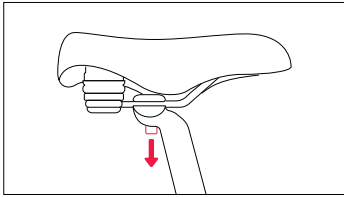

HINWEIS: Der Sitzwinkel ist werksseitig auf die Sicherheitsstandards voreingestellt. Bitte beachten Sie die Original Einstellungen und passen Sie sie lediglich bei Bedarf an.

◆ Nach der Fahrradmontage

Bitte notieren Sie die Seriennummern, die sich auf dem Steuerrohr, dem Akku und dem Motor befinden, auf der vorderen Umschlaginnenseite dieses Handbuchs, um die Meldung von potenziellen Störungen zu erleichtern. Achten Sie darauf, dass alle Buchstaben und Zahlen korrekt sind.



Rahmennummer des Fahrrads

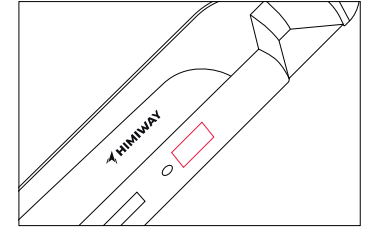

Seriennummer des Akkus

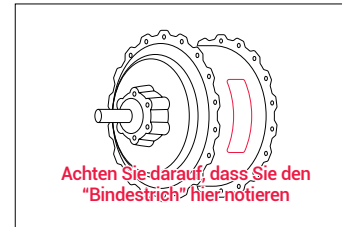

Seriennummer des Motors

HINWEIS:

1. Bevor Sie Ihr Fahrrad verwenden, informieren Sie sich über alle relevanten Voraussetzungen und Regulationen, die in Ihrem Land oder Bundesland gültig sind. Es gibt möglicherweise Einschränkungen für das Befahren von öffentlichen Straßen, Fahrradstrecken oder Pfaden. Außerdem gibt es möglicherweise Voraussetzungen für Helme, Altersbeschränkungen, Führerscheinpflicht oder Regulationen zum Fahrradlicht.
2. Wenn Sie ein Zubehör an Ihrem Fahrrad, wie einen Frachthänger oder einen Kinderanhänger installieren, stellen Sie sicher, dass das Zubehör kompatibel ist und halten Sie sich an die Anweisungen des Herstellers und des Verkäufers.

Sicherheitsprüfung

Sicherheitscheck	Grundlegende Schritte
Bremsen	<ul style="list-style-type: none"> o Prüfen Sie die vorderen und hinteren Bremsen auf ihre Funktionstüchtigkeit. o Vergewissern Sie sich, dass die Bremsbeläge nicht übermäßig abgenutzt sind und korrekt zu den Felgen positioniert sind. o Vergewissern Sie sich, dass die Bremsseile geschmiert und korrekt eingestellt sind und keinen offensichtlichen Verschleiß aufweisen. o Prüfen Sie, ob die Bremshebel geschmiert und fest am Lenker befestigt sind
Räder und Reifen	<ul style="list-style-type: none"> o Pumpen Sie die Reifen innerhalb der auf den Seitenwänden angegebenen empfohlenen Grenzwerte auf. o Prüfen Sie auf Wölbungen oder Anzeichen von übermäßigem Verschleiß. o Reinigen Sie die Reifen, um sicherzustellen, dass die Lauffläche frei liegt. o Stellen Sie sicher, dass die Felgen rund laufen und keine offensichtlichen Wölbungen oder Knicke aufweisen. o Prüfen Sie, ob alle Radspeichen fest sitzen und nicht gebrochen sind. o Prüfen Sie die Auswuchtung des Rades im Nur-Pedal-Modus. Wenn Sie bemerken, dass das Rad unausgewogen ist oder die Drehung des Vorderrads Geräusche verursacht, bedeutet dies, dass die Schrauben nicht vollständig angezogen oder nicht waagrecht ausgerichtet wurden.
Kette	<ul style="list-style-type: none"> o Prüfen Sie, ob die Kette geölt und sauber ist und sich leicht drehen lässt. o Seien Sie bei Nässe oder Staub besonders vorsichtig.
Kurbeln und Pedale	<ul style="list-style-type: none"> o Ziehen Sie die Pedale an den Kurbeln fest. o Stellen Sie sicher, dass die Kurbeln fest angezogen und nicht verbogen sind.
Schaltwerke	<ul style="list-style-type: none"> o Prüfen Sie, ob die Kettenschaltung(en) richtig eingestellt sind und funktionieren. o Vergewissern Sie sich, dass Schalt- und Bremshebel sicher am Lenker befestigt sind. o Überprüfen Sie alle Brems- und Schaltzüge auf die ordnungsgemäße Schmierung.
Motorantrieb	<ul style="list-style-type: none"> o Vergewissern Sie sich, dass sich der Nabenmotor gleichmäßig dreht und dass die Motorlager in gutem Zustand sind. o Prüfen Sie, ob alle Stromkabel, die zum Nabenmotor führen, gesichert und unbeschädigt sind. o Vergewissern Sie sich, dass die Achsschrauben des Nabenmotors gesichert sind und dass sich alle Drehmomentstützen und Unterlegscheiben an Ihrem Platz befinden.
Akku-Pack	<ul style="list-style-type: none"> o Vergewissern Sie sich, dass der Akku vor der Verwendung aufgeladen ist. o Überprüfen Sie den Akku auf sichtbare Schäden. o Verriegeln Sie den Akku sicher am Rahmen.

Sicherheitsvorkehrungen

Die folgenden Sicherheitshinweise bieten zusätzliche Informationen zum sicheren Betrieb Ihres Himiway Bikes und sollten genau gelesen werden. Unsachgemäßer Betrieb, oder die Nichtbeachtung der korrekten Installation, Kompatibilität und Wartung von Komponenten oder Zubehör kann zu schweren Verletzungen oder gar zum Tod führen.

◆ Vor dem Fahren

- Alle Benutzer müssen dieses Handbuch vor dem ersten Gebrauch lesen und genau verstehen. Zusätzliche Handbücher für Komponenten, die an Ihrem Fahrrad verwendet werden, können zur Verfügung gestellt werden; sie sollten ebenfalls vor der Verwendung gelesen werden.
- Vergewissern Sie sich, dass Sie alle Anweisungen und Sicherheitshinweise / Warnungen verstanden haben.
- Befolgen Sie die Sicherheitscheckliste auf Seite 33 vor der ersten Benutzung und in regelmäßigen Abständen, um das korrekte Anziehen und Einstellen Ihres Fahrrads sicherzustellen.
- Vergewissern Sie sich vor der ersten Benutzung, dass Sie das Fahrrad richtig bedienen können. Informieren Sie sich vor der Fahrt zudem über die örtlichen Regeln und Vorschriften.
- Es liegt in Ihrer Verantwortung, sich mit den Gesetzen und Anforderungen für den Betrieb dieses Produkts in dem/den Gebiet(en) vertraut zu machen, in dem Sie fahren.

◆ Während des Fahrens

- Tragen Sie zu jeder Zeit einen zugelassenen Fahrradhelm, wenn Sie dieses Produkt verwenden, und stellen Sie sicher, dass alle Anweisungen des Helmherstellers befolgt werden, um den Helm richtig zu nutzen und instand zu halten. Das Nichttragen eines Helms beim Fahren kann zu schweren Verletzungen oder zum Tod führen.
- Die Beschleunigung kann im Tretunterstützungsmodus (Pedal Assist Stufe 1-5) unerwartet stark sein, da die Motorunterstützung beim Treten plötzlich aktiviert wird. Seien Sie daher bitte beim Fahren vorsichtig. Wir empfehlen Ihnen, den Modus „Nur Pedal“ (Pedal Assist Stufe 0) zu verwenden, wenn Sie beim Überqueren von Straßen, an Kreuzungen oder bei Fußgängerverkehr mit langsamer Geschwindigkeit fahren müssen, um so Unfälle durch plötzliche Beschleunigung zu vermeiden.

- Vergewissern Sie sich, dass Sie den Schnellspannhebel des Vorderrads fest geschlossen haben, und überprüfen Sie die Auswuchtung des Rads im Nur-Pedal-Modus. Wenn Sie bemerken, dass sich das Rad unausgewogen anfühlt oder die Drehung des Vorderrads Geräusche verursacht, bedeutet dies wahrscheinlich, dass die Schrauben nicht vollständig angezogen wurden oder nicht waagrecht in der Mitte ausgerichtet sind.
- Das Fahren im Gelände erfordert hohe Aufmerksamkeit und besondere Fähigkeiten und bietet unterschiedliche Bedingungen und damit verbundene Gefahren.
- Tragen Sie eine angemessene Sicherheitsausrüstung und fahren Sie nicht allein in abgelegenen Gebieten.

Himiway E-Bike Benutzung und Pflege

Das folgende Inhaltsverzeichnis enthält allgemeine Hinweise zu den variablen Unterstützungseinstellungen des Himiway E-Bikes und deren Auswirkungen auf Reichweite und Leistung. Dieser Inhalt gilt im Großen und Ganzen für die meisten Fahrer, aber viele Faktoren beeinflussen auch individuelle Umstände, wie zum Beispiel die Größe und das Gewicht des Fahrers, das Gelände, die richtige Wartung usw. Himiway hofft und ist sich sicher, dass Sie viel Freude an Ihrem E-Bike haben werden, aber es kann keine Garantie für universelle Leistungsmerkmale für alle Besitzer gegeben werden.

Grundlegende Display-Einstellungen

◆ Bedienungsfeld

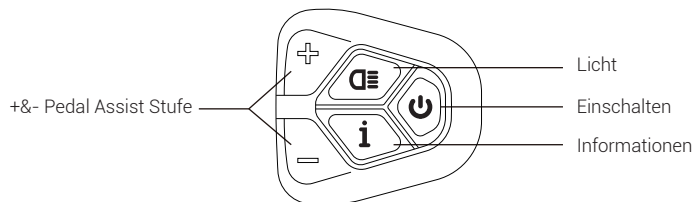

*Schauen Sie auf unserer Website nach:

<https://himiwaybike.de> ►► **Hilfezentrum** ►► **Bedienungsanleitung**

*Für ein Video-Tutorial, suchen Sie "Display-Einstellungen" auf dem YouTube-Kanal von Himiway.

◆ Bildschirm

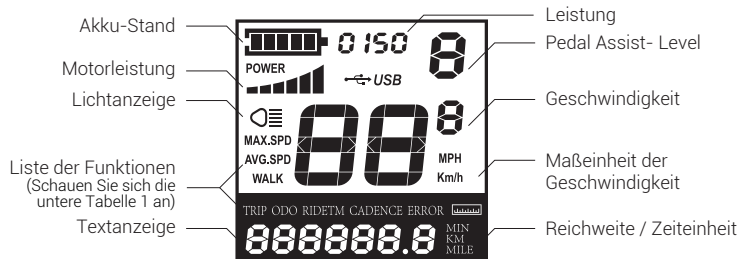

TRIP	Einzelfahrt-Kilometerstand (km)
ODO	Gesamtkilometerstand (km)
RIDETM	Anzeige der Fahrzeit
ERROR	Anzeige des Fehlercodes
MAX.SPD	Höchstgeschwindigkeit (km/h)
AVG.SPD	Durchschnittliche Geschwindigkeit
WALK	Geh-Modus
ERROR 21	Anormaler Strom
ERROR 22	Störung der Drosselklappe
ERROR 23	Problem bei der Motorphase
ERROR 24	Hallsensordefekt beim Motor
ERROR 25	Bremse versagt oder wird beim Einschalten angezogen
ERROR 30	Anormale Kommunikation

Tabelle 1

◆ Anschaltungsverfahren

1. Halten Sie die Einschalttaste "⏻" auf dem Bedienfeld zwei Sekunden lang gedrückt, bis sich das Display einschaltet.
2. Drücken Sie die Informationstaste "i" auf dem Bedienfeld, um die Display-Einstellungen zu wechseln: Kilometerzähler, Einzelfahrtkilometerzähler, Höchstgeschwindigkeit und Durchschnittsgeschwindigkeit.

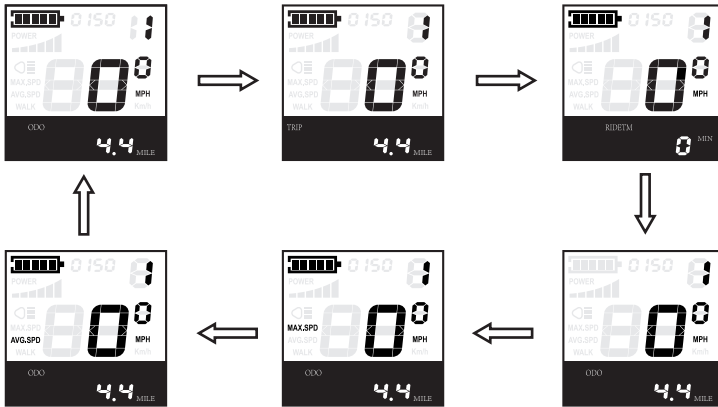

3. Drücken Sie die Lichttaste "☾☽", um sowohl den Scheinwerfer als auch das Rücklicht ein- bzw. auszuschalten. Wenn sie eingeschaltet sind, wird das
4. Lichtsymbol auf dem Bildschirm angezeigt.
Drücken Sie "+" oder "-", um die Pedalunterstützung zu erhöhen bzw. zu
5. verringern. Siehe Seite 41, um mehr über die 3 verschiedenen Modi zu erfahren.
Überwachen Sie die Stromverbrauchsanzeige: höhere Werte bedeuten eine schnellere Entladung des Akkus.

HINWEIS: Sollte die Motorleistung einmal zu stark werden, so dass der Fahrer sie nicht mehr als angenehm oder sicher empfindet, ziehen Sie einfach die Handbremse an, um die Motorleistung vollständig abzuschalten. Sollte die Unterstützung versehentlich zu leicht aktiviert werden, was zu einer unerwünschten Beschleunigung führt, ziehen Sie einfach die Handbremse an oder stellen Sie die Pedalunterstützung auf 0, um die Unterstützung zu deaktivieren.

◆ Einzelfahrztzähler zurücksetzen

Halten Sie die Tasten "+" und "-" für zwei Sekunden gedrückt. Auf dem Display erscheint ein blinkendes "tC-n" (nein), drücken Sie die "+" Taste, um es in "tC-y" (ja) zu ändern.

Bestätigen Sie, indem Sie "i" zwei Sekunden lang gedrückt halten. Auf dem Display wird nun der Kilometerstand angezeigt (Gesamtkilometer).

Drücken Sie "i", um zum Einzelfahrtkilometerzähler zu kommen, der nun wieder Null anzeigt.



◆ Einstellungen des Pedal-Unterstützungssystems

Das E-Bike wird mit den Standard-Pedalunterstützungseinstellungen von 0 (keine Unterstützung) bis 5 (maximale Unterstützung) geliefert.

Um die Einstellung vorzunehmen, halten Sie **+** und **-** zwei Sekunden lang gedrückt, wodurch Sie zum oben beschriebenen Bildschirm zum Zurücksetzen des Einzelfahrtkilometerzählers gelangen.

Halten Sie dann **+** und **-** erneut zwei Sekunden lang gedrückt, um den Bildschirm namens "Passcode" ("P") aufzurufen. Hier können Sie einen 4-stelligen Passcode eingeben, der wie folgt lautet 0510.

- Drücken Sie **+** und **-**, um die Zahlen nach oben/unten anzupassen.
- Drücken Sie **i** um zu bestätigen.

Um den Bereich der Unterstützung zu ändern, drücken Sie die Taste **+**, um den Bildschirm für die Einstellung der Pedalunterstützung ("SC") aufzurufen, und drücken Sie dann **i**, um ihn zu öffnen.

Sie können nun den gewünschten Bereich mit den Tasten **+** und **-** auswählen: 0-5, 1-5, 0-7, 1-7, 0-9, 1-9.

Um den prozentualen Anteil der Motorunterstützung für jede Reichweitenstufe zu ändern, drücken Sie erneut **i**. Der Prozentsatz wird neben der Stufe blinkend angezeigt.

- Drücken Sie **+** und **-**, um den Prozentsatz nach oben/unten anzupassen.
- Drücken Sie **i**, um zu bestätigen.

◆ Geh-Modus

Um lediglich eine leichte Unterstützung zu erhalten, wenn Sie mit dem Fahrrad längere Strecken oder kleinere Steigungen bewältigen, halten Sie die Taste **-** gedrückt, um das Fahrrad langsam mit Schrittgeschwindigkeit vorwärts zu bewegen.

◆ Zurücksetzen auf Werkseinstellungen

Um die Radeinstellungen auf die ursprünglichen Standardwerte zurückzusetzen, halten Sie die Tasten **-** und **i** zwei Sekunden lang gedrückt.

Auf dem Display wird "dEF-n" (nein) angezeigt, drücken Sie die Taste **+**, um es in "dEF-y" (ja) zu ändern.

Halten Sie die Taste **i** zwei Sekunden lang gedrückt, um alle Einstellungen zurückzusetzen; auf dem Display wird dann "dEF-00" angezeigt, und die Einstellungen werden nun auf die Standardwerte zurückgesetzt.



Schnittstelle zur Wiederherstellung der Standardeinstellungen

◆ Sicherheitscode

Um Diebstahl oder die unbefugte Benutzung Ihres E-Bikes zu verhindern, können Sie einen Sicherheitscode einstellen, mit dem die Benutzung des Motors/der Elektronik verhindert wird (das manuelle Treten ist jedoch weiterhin möglich).

1. Halten Sie dafür "+" und "-" zwei Sekunden lang gedrückt, wodurch Sie zunächst den oben beschriebenen Bildschirm zum Zurücksetzen des Einzelfahrkilometerzählers sehen.
2. Halten Sie dann die Tasten "-" und "i" zwei Sekunden lang gedrückt, wodurch Sie zum Passcode-Bildschirm (" P ") gelangen. Hier können Sie den 4- stelligen Passcode eingeben, der wiederum ist 0510.
 - Drücken Sie "+" und "-", um die Zahlen nach oben/unten anzupassen.
 - Drücken Sie "i" um zu bestätigen.
3. Drücken Sie mehrmals "+", um zur Anzeige #8 zu gelangen (Nummer oben rechts). Auf dem Display wird dann der Bildschirm für die Eingabe des Passcodes (" PS ") angezeigt.
4. Drücken Sie "i", um zum Bildschirm für den zweiten Passcode (" P2 ") zu gelangen, und geben Sie den 4-stelligen zweiten Passcode 1212 ein.
 - Drücken Sie "+" und "-", um die Zahlen nach oben/unten anzupassen.
 - Drücken Sie "i" um zu bestätigen.



HINWEIS: Es wird nicht empfohlen, die Standard-Einschaltcodes des Displays (1212) oder die Passwörter des Systems (0510) zu ändern. Wir empfehlen Ihnen, die Passwörter auf der Innenseite der vorderen Umschlagseite dieses Handbuchs zu notieren.

Auf dem Display wird nun " PSd-n " (nein) angezeigt, drücken Sie "+", um es in " PSd-y " (ja) zu ändern, um den Sicherheitspasscode zu aktivieren. Drücken Sie "i", um den Vorgang abzuschließen.

Wählen Sie dann einen 4-stelligen Passcode Ihrer Wahl.

- Drücken Sie "+" und "-", um die Zahlen nach oben/unten anzupassen.
- Drücken Sie "i", um zu bestätigen.

Halten Sie "i" zwei Sekunden lang gedrückt, um zum " PSd-y " zurückzukehren. Halten Sie "i" erneut zwei Sekunden lang gedrückt, um zum " PS "-Bildschirm zurückzukehren.

Halten Sie "i" ein letztes Mal gedrückt, um zum Hauptbildschirm zurückzukehren.

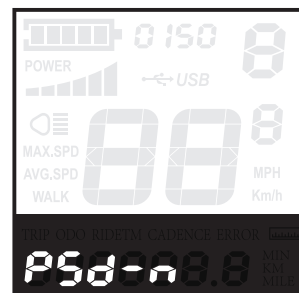

Wenn Sie nun das E-Bike einschalten, werden Sie nach dem oben eingestellten Passwort gefragt.

- Drücken Sie "+" und "-", um die Zahlen nach oben/unten anzupassen.
- Drücken Sie "i", um zu bestätigen.

HINWEIS: Wenn das E-Bike wie oben beschrieben auf die Werkseinstellungen zurückgesetzt wird, geht das Sicherheitspasswort verloren und muss erneut eingegeben werden.

Akku-Aufladung

◆ Ladeverfahren für das Off-Bike-Laden

Schritt 1: Suchen Sie die Schlüssel am Lenker (S. 1) und ziehen Sie sie ab. Wenn Sie sie vom Lenker abschneiden, achten Sie darauf, dass Sie keine Drähte beschädigen.



Abbildung 1



Abbildung 2

HINWEIS: Bitte bewahren Sie Ihren Schlüssel und den Ersatzschlüssel an einem sicheren Ort auf. Sollten Sie sie verlieren, sind sie nur sehr schwer zu kopieren. Die Schlüsselnummer stimmt mit der Nummer auf dem Schlüsselloch überein (S. 2). Wenn Sie die Schlüssel verloren haben, bitte geben Sie uns die Schlüsselnummer, um neue Schlüssel zu bekommen.

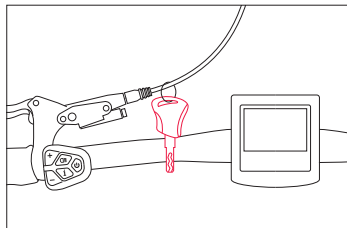
Schritt 2: Halten Sie die Akku mit einer Hand fest, während Sie den Schlüssel zum Entriegeln des Akkus nutzen.

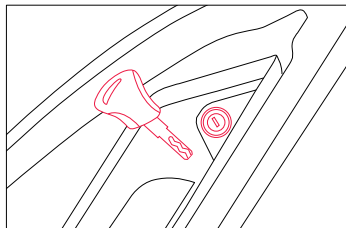
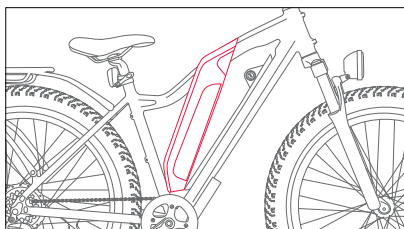

Schritt 3: Drücken Sie die Lichttaste, um den Akkustatus zu überprüfen.

Sollten alle vier Balken aufleuchten, wie in Abbildung 3 dargestellt, ist der Akku vollständig geladen.

Sollte nur der rote "E"-Balken leuchten, wie in Abbildung 4 dargestellt, ist der Akku leer und muss vor der Weiterfahrt aufgeladen werden.



Abbildung 3



Abbildung 4

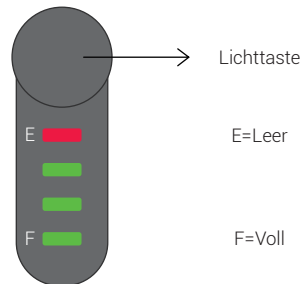

Abbildung 5

HINWEIS: Bitte notieren Sie die Seriennummer, die sich auf dem Akku unter dem Strichcode (Seite 5) auf der vorderen Umschlaginnenseite dieser Anleitung befindet, um die Meldung von Störungen zu erleichtern. Produkte, bei denen die Seriennummer und/oder der Strichcode entfernt, unkenntlich gemacht, beschädigt, verändert oder unleserlich gemacht wurde, fallen nicht unter die Garantie.

Schritt 4: Die sicherste Art, Ihren Akku zu laden.

Montieren Sie zunächst das Ladegerät, indem Sie den Stecker (Stecker 1) in den Transformator stecken.

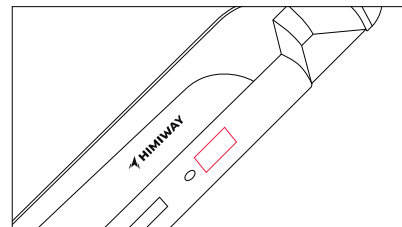
Stecken Sie dann den Gleichstromstecker (Stecker 2) in die Akkuladebuchse. Zuletzt stecken Sie den Netzstecker (Stecker 3: 110V-240V Stecker) in die Steckdose. Diese Reihenfolge hilft, um die Lebensdauer des Akkus zu verlängern und reduziert effektiv die Schäden am Akku, die durch unsachgemäße Aufladung entstehen können.

Das Ladegerät funktioniert mit 110V-240V 60 Hz Standard-Wechselstromsteckdosen. Öffnen Sie das Ladegerät nicht, um die Eingangsspannung auszuwählen, da das Ladegerät die Eingangsspannung automatisch erkennen und berücksichtigen kann.

Projekt	Einheit	Minimum	Max
Akku- Eingangsspannung	V	28	55
Ruhestrom	mA		0.1

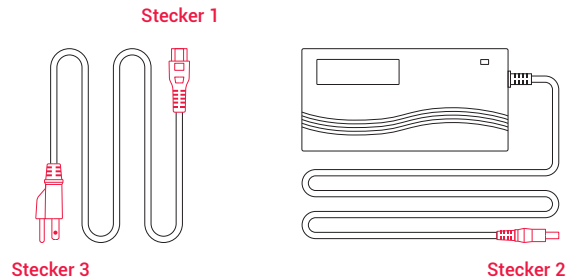

◆ **Ladeverfahren für das Aufladen von Fahrrädern**

Schritt 1: Überprüfen Sie die Akkustandanzeige auf Ihrem Display.

Schritt 2: Bauen Sie das Ladegerät wie in Abbildung 1 gezeigt zusammen, indem Sie den Stecker (Stecker 1) in den Transformator stecken.



Abbildung 1

Schritt 3: Entfernen Sie die Gummiabdeckung der Ladebuchse und stecken Sie den Gleichstromstecker (Stecker 2) des Ladegeräts in die Akkubuchse (Abb. 2).

Schritt 4: Schließen Sie den Netzstecker (110V-240V Stecker) an die Steckdose an.

HINWEIS: Diese Reihenfolge trägt dazu bei, die Lebensdauer des Akkus zu verlängern und die Beschädigung des Akkus durch unsachgemäßes Aufladen wirksam zu verhindern.

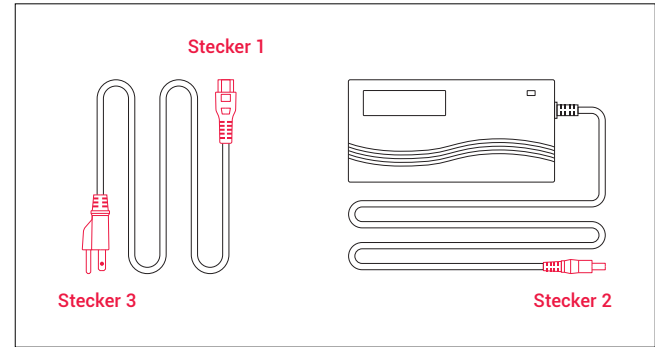
◆ Nach dem Aufladen

1. Bitte ziehen Sie zuerst den Netzstecker aus der Steckdose und dann den Gleichstromanschluss vom Akku ab. Anschließend können Sie den Akkustatus auf dem Display überprüfen.
2. Setzen Sie den Akku vorsichtig ein und achten Sie darauf, dass die Schlitze an der Unterseite des Akkus mit den Stiften des Fahrradrahmens übereinstimmen.
3. Schließen Sie den Akku ab, wenn Sie fertig sind, um Diebstahl zu verhindern.

HINWEIS:

Falls Ihr Akku ein abnormales Ladeverhalten zeigt, wie z. B.:

- Länger als erwartete Ladezeit
- Seltsamer Geruch, Rauch oder Flüssigkeit, die von der Batterie und/oder dem Ladegerät ausgehen
- Überhitztes Akku und/oder Ladegerät

Beenden Sie in diesen Fällen bitte sofort den Ladevorgang und kontaktieren Sie Himiway Bike.

◆ Tipps zum Aufladen

- Der Akku kann auf dem Fahrrad oder außerhalb des Fahrrads aufgeladen werden.
- Bei einem neuen Akku kann es länger dauern, bis er vollständig geladen ist, wenn er leer ist.
- Das Ladegerät beendet den Ladevorgang automatisch, sobald der Akku vollständig geladen ist.
- Sie können den Akku nach kurzen Fahrten wieder aufladen, da er keinen Memory-Effekt hat.

◆ Vorsichtsmaßnahmen

- Halten Sie den Akku während des Ladevorgangs von direktem Sonnenlicht, Flüssigkeiten, Schmutz oder Ablagerungen und Metallgegenständen fern. Der Akku darf nicht geladen werden in Umgebungen unter 14° Fahrenheit (-10° Celsius) und über 104° Fahrenheit (40° Celsius).
- Decken Sie das Ladegerät beim Aufladen nicht ab.
- Halten Sie den Akku während des Ladevorgangs von Kindern fern.
- Stellen Sie sicher, dass Sie nur ein zugelassenes Himiway Bike-Ladegerät verwenden, das Sie direkt von Himiway Bike für Ihre spezifische Fahrrad-Seriennummer erworben haben.

◆ Vor dem Fahren

Vergewissern Sie sich vor jedem Gebrauch, dass der Akku ordnungsgemäß am Fahrrad befestigt ist, indem Sie den Akku anfassen und nach oben ziehen, um die Sicherheit des Akkus zu prüfen.

◆ Wartung des Akkus (48V 20AH Lithium-Ionen-Akku)

- Entladen Sie den Akku nicht vollständig. Schalten Sie das Gerät aus, wenn der Ladezustand des Akkus niedrig ist.
- Laden Sie den Akku nach jedem Gebrauch vollständig auf, unabhängig davon, wie viel Strom verbraucht wird. Dadurch wird die Lebensdauer des Akkus verlängert. Wenn der Akku längere Zeit nicht benutzt wird, bewahren Sie ihn mit voller Ladung auf und laden Sie ihn einmal im Monat auf.
- Das Himiway Bike kann bei leichtem Regen sicher gefahren werden. Es wird jedoch nicht empfohlen, bei sehr starkem Regen oder auf überschwemmten Straßen zu fahren, da die Kurbel und/oder der Motor nass werden können, was zu Schäden führen kann.
- Halten Sie den Akku von offenen Flammen und anderen Wärmequellen mit hoher Temperatur fern. Setzen Sie den Akku nicht dem direkten Sonnenlicht aus und laden Sie ihn nach der Verwendung bei hohen Temperaturen nicht sofort auf.

HINWEIS: Es wird nicht empfohlen, Änderungen am Akku oder am Motor vorzunehmen. Wenn am Akku oder Motor Änderungen vorgenommen werden und Probleme auftreten sollten, wird dies nicht von der Himiway Garantie abgedeckt.

◆ Informationen zur Ladegerätpflege

Bitte beachten Sie die Gebrauchsanweisung in der Verpackung des Ladegeräts.

Einstellung der Vordergabel

1. Drehen Sie den Einstellknopf gegen den Uhrzeigersinn, um die Kompressionsdämpfung zu reduzieren und die Kompressionsgeschwindigkeit zu erhöhen.
2. Drehen Sie den Einstellknopf im Uhrzeigersinn, um die Kompressionsdämpfung bis zur Sperrung der Federung zu reduzieren.

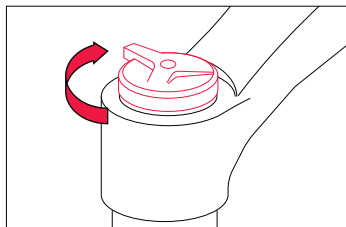
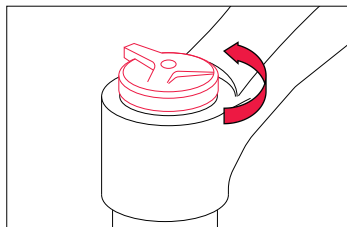

◆ Vordergabeln mit Vorspannung einstellen

Drehen Sie den Einstellknopf für die Vorspannung gegen den Uhrzeigersinn, bis er sich nicht mehr bewegen lässt. Das ist der minimale Vorspannungswert in der Feder, oder die sanfteste Einstellung.

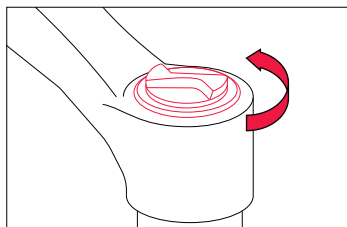

Fahrmodi

◆ Pedalunterstützung

Pedal-Assist ist ein Betriebsmodus von E-Bikes, bei dem der Motor Ihre eigene Tretkraft unterstützt, aber nicht ersetzt. Wenn Sie Ihr Fahrrad im Tretunterstützungsmodus betreiben, können Sie die Einstellung nach Ihren Wünschen anpassen. Himiway hat fünf Einstellungen für die Tretunterstützung - von 1 bis 5.

- Höhere Pedaleinstellungen (L4/5) eignen sich am besten für diejenigen, die mit minimalem Kraftaufwand schneller fahren wollen. Diese Einstellungen sind perfekt für Personen, die frisch und pünktlich zur Arbeit kommen wollen, ohne verschwitzt und erschöpft zu sein.
- Niedrigere Pedaleinstellungen (L1/2) werden von Himiway-Fahrern gerne nach der Arbeit oder für ein gemütliches Training genutzt. Diese Einstellungen eignen sich am besten für den Heimweg von der Arbeit, um sich zu erfrischen und den Stress abzubauen, der sich während des gesamten Arbeitstages angesammelt hat. Darüber hinaus können niedrigere Einstellungen die nutzbare Reichweite für längere Fahrten erhöhen und so den Fahrspaß maximieren und gleichzeitig die körperliche Belastung und Ermüdung minimieren.

◆ Nur mit Drosselklappe

Der Drosselklappenmodus ähnelt der Funktionsweise eines Motorrads oder Rollers, wobei die Notwendigkeit, in die Pedale zu treten, entfällt oder durch einfaches Drehen der Drosselklappe ein zusätzlicher Schub erzeugt wird.

Der Himiway Cruiser Step-Thru kann mit dem Drosselmodus Geschwindigkeiten von bis zu 6 Kilometer pro Stunde erreichen, was nicht nur eine schnellere Fahrt ermöglicht, sondern darüber hinaus auch den Fahrer beruhigt, da ihm jederzeit zusätzliche Leistung zur Verfügung steht, wann immer er diese benötigt - je nach Verkehrsbedingungen und Energielevel des Fahrers.

Wenn Sie ein Abenteuerer sind, der Geschwindigkeit und Distanz sucht, ohne aber auf Komfort oder Sicherheit verzichten zu wollen, ist das Himiway mit Gaspedalunterstützung Ihr perfekter Begleiter.

◆ Nur-Pedal

In diesem Modus verhält sich das Himiway wie ein normales Fahrrad, da Sie ohne jegliche Unterstützung durch den Motor fahren. Dieser Modus ist besonders nützlich, wenn Ihnen der Akku ausgeht oder Sie ein intensiveres Widerstandstraining wünschen.

Wir empfehlen Ihnen, eine niedrigere Unterstützungsstufe zu wählen, wenn Sie zum ersten Mal mit Ihrem Himiway Bike fahren. Nachdem Sie sich mit den Fahreigenschaften unseres E-Bikes vertraut gemacht haben und mit den unterschiedlichen Reichweitenanforderungen Ihrer häufigsten Ziele und Pendler Routen vertraut sind, können Sie die Tretunterstützungseinstellungen sowie die Häufigkeit der Nutzung oder die Fahrposition individuell anpassen.

HINWEIS: Schalten Sie regelmäßig die Gänge für eine optimale Trittfrequenz und schalten Sie den Gang herunter, bevor Sie das Rad anhalten. Reduzieren Sie vor dem Schalten die Kraft Ihrer Pedaltritte, um vorzeitige Abnutzung zu vermeiden.

Beschränkungen beim Fahren

Nachfolgend sind einige Einschränkungen aufgeführt, die von den Fahrern sorgfältig beachtet werden müssen, damit der Nabenmotor nicht überhitzt oder durch übermäßige Belastung beschädigt wird:

- Versuchen Sie nicht, Hügel mit einer Steigung von mehr als 15 % zu befahren.
- Benutzen Sie die Pedale, um den Motor beim Bergauffahren und Beschleunigen aus dem Stand zu unterstützen.
- Vermeiden Sie plötzliche Starts und Stopps.
- Beschleunigen Sie in der Regel nicht aggressiv, sondern moderat.

Parken und Transport

Befolgen Sie diese grundlegenden Tipps zum Abstellen, Lagern und Transportieren, um sicherzustellen, dass Ihr Fahrrad sowohl auf der Straße als auch im Gelände gut gepflegt wird:

- Wenn Sie mit dem Fahrrad zu Fuß unterwegs sind, schalten Sie das Gerät aus, um eine unbeabsichtigte Beschleunigung zu vermeiden, oder verwenden Sie den Gehmodus (Seite [36](#)).
- Obwohl unsere Fahrräder wasserdicht sind (IPX4 Water Resistance), stellen Sie Ihr Fahrrad bitte trotzdem nicht für längere Zeit bei kaltem oder schlechtem Wetter im Freien ab.
- Schalten Sie beim Parken den Strom und alle Lichter aus, um den Akku zu schonen, ziehen Sie den Schlüssel ab, und vergewissern Sie sich, dass der Akku gesichert und am Rahmen befestigt ist.
- Schließen Sie Ihr Himiway Bike an öffentlichen Orten immer ab, um es vor Diebstahl zu schützen.
- Achten Sie darauf, dass Sie Ihr Himiway Bike nicht auf einem Gestell abstellen, lagern oder transportieren, das nicht für die Größe und das Gewicht des Fahrrads ausgelegt ist. Wenn Sie Ihr Fahrrad auf einem Gestell lagern oder transportieren sollten, entfernen Sie vorher den Akku, um das Gewicht zu reduzieren und das Anheben oder Laden zu erleichtern.

Beförderung von Lasten und Gütern

Gesamtnutzlastkapazität des Himiway Cruiser Step-Thru: 160 kg

Gewicht: 32 kg

◆ Tipps zum sicheren Transport von Gegenständen:

Die folgende Liste enthält wichtige Tipps für den sicheren Betrieb des Himiway Cruiser Step-Thru, wenn er für den Transport von Gegenständen verwendet wird:

1. Achten Sie darauf, die Ladung so tief wie möglich zu laden, um den Schwerpunkt zu senken und die Stabilität zu verbessern.
2. Vergewissern Sie sich, dass Ihre Ladung ordnungsgemäß gesichert ist, und überprüfen Sie regelmäßig, dass sich nichts gelockert hat.
3. Planen Sie Ihre Route entsprechend, wenn der Himiway Cruiser Step-Thru beladen ist, und berücksichtigen Sie dabei die Steigfähigkeit, die Lenkung und die Bremsen. Berücksichtigen Sie auch die leicht reduzierte Reichweite bei zusätzlicher Ladung (oder einem zusätzlichen Passagier).
4. Versuchen Sie, ein Gefühl für die Ladung in einem privaten und offenen Bereich zu bekommen, bevor Sie auf öffentlichen Straßen fahren.
5. Achten Sie darauf, die Vorderradbremse nicht allein zu betätigen, weder mit noch ohne Ladung. Betätigen Sie immer zuerst die Hinterradbremse und dann die Vorderradbremse. Versagen der Vordergabel oder ein Verlust der Kontrolle ist möglich, wenn die Vorderradbremse unabhängig betätigt wird, insbesondere bei höheren Geschwindigkeiten.
6. Der Ständer ist nicht dafür ausgelegt, das Fahrrad mit Ladung aufrecht zu halten. Halten Sie das Fahrrad beim Beladen oder Transportieren von Ladung immer manuell aufrecht.

WARNUNG: Verschiedene Materialien und Komponenten können unterschiedlich auf Belastung und Abnutzung reagieren. Wenn die Lebensdauer einer Komponente überschritten wird, kann sie plötzlich versagen und es besteht Verletzungsgefahr. Jegliche Form von Rissen, Kratzern oder Farbänderungen auf hochbelasteten Komponenten weisen darauf hin, dass die Lebensdauer der Komponente abgelaufen ist und das Teil ersetzt werden sollte.

Sicherheits- und Pflegehinweise

Um sichere Fahrbedingungen zu gewährleisten und die Haltbarkeit des E-Bikes zu maximieren, müssen Sie die nachstehenden Richtlinien befolgen:

- Wischen Sie das E-Bike mit einem feuchten Tuch ab, das mit einem milden, nicht scheuernden und nicht ätzenden Reinigungsmittel getränkt ist, um es zu reinigen. Wischen oder sprühen Sie alle unlackierten Teile mit einem Rostschutzmittel ein, nachdem Sie das Rad in Küstengebieten oder in Gebieten mit salzhaltiger Luft oder salzhaltigem Wasser benutzt haben.
- Nutzen Sie niemals einen Hochdruckreiniger, wenn Sie Ihr Fahrrad säubern.
- Tauchen Sie das Fahrrad oder Teile davon niemals in Wasser ein, da die elektrische Anlage beschädigt werden könnte. Wenn die Naben- und Tretlager in Wasser getaucht wurden, sollten sie ausgebaut und neu gefettet werden (dies verhindert eine beschleunigte Abnutzung der Lager).
- Überprüfen Sie regelmäßig die Verkabelung und die Anschlüsse, um sicherzustellen, dass sie nicht beschädigt sind und die Verbindungen sicher sind.
- Lagern Sie das Fahrrad geschützt und vermeiden Sie es, es längere Zeit der Kälte oder schlechtem Wetter auszusetzen. Wenn Sie Ihr Fahrrad Regen oder übermäßiger Feuchtigkeit ausgesetzt haben, trocknen Sie es anschließend und behandeln Sie die Kette und alle anderen unlackierten Stahloberflächen mit einem Rostschutzmittel.
- Reinigen und schmieren Sie regelmäßig alle beweglichen Teile, ziehen Sie die Komponenten fest und stellen Sie sie nach Bedarf ein.
- Ihre Züge, Speichen und Kette dehnen sich nach einer anfänglichen Einzelfahrzeit von 80-160 Kilometern aus, und zusätzlich können sich Schraubverbindungen mit der Zeit und häufiger Nutzung lockern. Wir empfehlen Ihnen daher, sich alle zwei Monate an einen zertifizierten Fahrradmechaniker zu wenden, um sicherzustellen, dass Ihr Fahrrad jahrelang sicher und problemlos funktioniert.
- Wenn der Lack zerkratzt oder das Metall abgeplatzt ist, verwenden Sie Ausbesserungslack, um Rost zu verhindern (Klarlack kann auch zur Vorbeugung verwendet werden).
- Schäden durch Korrosion sind nicht von der Garantie abgedeckt, daher sollten Sie besonders vorsichtig sein, um Ihr Fahrrad zu schützen und seine Haltbarkeit zu verlängern.

Wartung

◆ **Wartung des Akkus (48V 17.5AH Lithium Akku)**

1. Entleeren Sie Ihren Akku nicht vollständig. Schalten Sie das Gerät aus, wenn der Ladezustand des Akkus niedrig ist.
2. Laden Sie den Akku nach jedem Gebrauch vollständig auf, unabhängig davon, wie viel Strom verbraucht wird. Dadurch wird die Lebensdauer des Akkus verlängert. Wenn der Akku längere Zeit nicht benutzt wird, bewahren Sie ihn mit voller Ladung auf und laden Sie ihn einmal im Monat auf.
3. Das Himiway Bike kann bei leichtem Regen sicher gefahren werden. Es wird jedoch nicht empfohlen, bei sehr starkem Regen oder auf überschwemmten Straßen zu fahren, da die Kurbel und/oder der Motor nass werden können, was zu Problemen führen kann.
4. Halten Sie den Akku von offenem Feuer oder einer Hitzequelle fern. Setzen Sie den Akku nicht direktem Sonnenlicht aus und laden Sie ihn nicht unmittelbar nach Einsatz bei hohen Außentemperaturen auf.

◆ **Wartung des Motors (250W bürstenloser Getriebeabentmotor mit 80Nm Drehmoment)**

1. Bitte überprüfen Sie Ihren Motor regelmäßig und ziehen Sie alle losen Schrauben oder Muttern fest, um zu verhindern, dass das Fahrzeug aufgrund von nicht angeschlossenen Kabeln ausfällt.
2. Die bürstenlosen Motoren sind nicht wasserdicht. Vermeiden Sie es daher, durch Wasser zu fahren, das tiefer als die Unterseite der elektrischen Radnabe ist, um einen Motorausfall zu vermeiden.

◆ **Wartung der Kette**

1. Wir empfehlen, die Kette nach jeder Fahrt zu reinigen, insbesondere in regnerischen und feuchten Umgebungen. Wischen Sie die Kette und ihr Zubehör mit einem trockenen Tuch sauber. Verwenden Sie eine Bürste, um Sand und Schmutz zu entfernen, die sich in der Kette festgesetzt haben, und verwenden Sie bei Bedarf warmes Seifenwasser. Verwenden Sie keine stark säurehaltigen oder alkalischen Reinigungsmittel (z. B. Rostentferner), da diese Chemikalien die Kette beschädigen können.
2. Tragen Sie nach der Reinigung Schmieröl auf, um Rost zu vermeiden. Vergewissern Sie sich zunächst, dass die Kette trocken ist, und tragen Sie dann das Schmieröl auf die Lager auf.
3. Um unnötigen Kettenverschleiß zu vermeiden, versuchen Sie, beim Schalten eine vertikale Kettenposition beizubehalten (verwenden Sie nicht den kleinsten Gang mit dem kleinsten Rad, oder den größten Gang mit dem größten Rad usw.).

◆ **Wartung der Vorderradgabel**

1. Verwenden Sie zum Reinigen Ihres Fahrrads immer ein sauberes, ölfreies, fusselfreies Tuch mit klarem Wasser oder Seifenlauge. Um zu verhindern, dass Wasser in die Vorderradgabel fließt, können Sie das Fahrrad auf den Kopf stellen. Trocknen Sie das Fahrrad nach dem Waschen mit einem fuslenfreien Handtuch ab. Achten Sie besonders auf den Innenschlauch und die Staabdichtung, um den Verschleiß zu verringern und ein Ausdünnen des Innenschlauchs zu verhindern, was zu erheblichen Schäden führen kann, wenn das Aluminium der Luft ausgesetzt ist.
2. Wir empfehlen die Verwendung einer Staubschutzhülle für die Vorderradgabel, um das Innenrohr der Vorderradgabel zu schützen. Diese verhindert das Eindringen von Staub und das Auftreffen harter Gegenstände auf das Innenrohr.

Garantie

Himiway Bikes aktualisiert regelmäßig die offiziellen Garantiebedingungen. Bitte lesen Sie daher die aktuelle Richtlinie auf unserer Website:

<https://himiwaybike.de/pages/garantie>

Kontakt

<https://himiwaybike.de> **▣▣** **Hilfezentrum** **▣▣** **Kontakt**

* Himiway behält sich das Recht vor, jederzeit Änderungen an den Komponenten des Himiway E-Bikes vorzunehmen, ohne vorherig speziell zu benachrichtigen, wenn die Änderungen keine Auswirkung auf die Leistungen haben.

Over handleiding

Deze handleiding bevat details van het product, informatie over de bediening en het onderhoud, en andere nuttige tips voor eigenaren. Lees het zorgvuldig en maak uzelf vertrouwd met de Himiway Bike voordat u deze gaat gebruiken om veilig gebruik te garanderen, het risico van schade en voortijdige slijtage te verminderen en ongelukken te voorkomen. Bewaar deze handleiding als uw handige Himiway Bike informatiebron.

Deze handleiding bevat veel waarschuwingen en aandachtspunten voor een veilig gebruik, en de gevolgen als de juiste richtlijnen voor installatie, gebruik en onderhoud niet worden opgevolgd. Alle informatie in deze handleiding moet zorgvuldig worden doorgenomen.

De veiligheidskleur van "**LET OP**" is oranje en kan, indien niet vermeden, leiden tot matig of ernstig letsel.

De veiligheidskleur van "**WAARSCHUWING**" is rood, en zal, indien niet vermeden, waarschijnlijk leiden tot ernstig letsel of de dood.

Gebruikers moeten ook speciale aandacht besteden aan informatie in deze handleiding die begint met "**NOTITIE**".

Omdat het onmogelijk is elke situatie of omstandigheid te voorzien die zich tijdens het rijden kan voordoen, doet deze handleiding geen uitspraken over het veilige gebruik van onze fietsen onder alle omstandigheden. Er zijn risico's verbonden aan het gebruik van elke fiets die niet kunnen worden voorspeld of vermeden, en die uitsluitend onder de verantwoordelijkheid van de berijder vallen. U dient deze handleiding, samen met alle andere documenten die bij uw fiets zijn geleverd, te bewaren voor toekomstige raadpleging, maar alle inhoud van deze handleiding kan zonder voorafgaande kennisgeving worden gewijzigd of ingetrokken. Bezoek www.nl.himiwaybike.com om de laatste versie te downloaden. Montage en eerste afstelling van uw Himiway Bike vereist speciaal gereedschap en vaardigheden, en het wordt aanbevolen dat dit wordt uitgevoerd door een getrainde fietsmonteur indien mogelijk.

*De aanbevolen minimumleeftijd is 16 jaar en ouder, en de maximumleeftijd is 70 jaar en jonger. Bestuurders die niet comfortabel op een e-bike kunnen zitten, moeten niet proberen erop te rijden.

De industriestandaard voor E-bikes met groot bereik

◆ Na de montage van de fiets

Een e-bike die meer dan 60 mijl aflegt op een verharde weg met een gemiddelde snelheid van 15 mph en een helling van 0 wordt een long-range e-bike genoemd.

◆ Beschrijving van de definitie

Een e-bike die meer dan 60 mijl aflegt op een verharde weg bij een gemiddelde snelheid van 15 mph met een helling van 0 wordt een long-range e-bike genoemd.

- De constante noodzaak om e-bikes op te laden is het grootste pijnpunt voor liefhebbers van e-bikes, die hopen dat één keer opladen genoeg is voor een week reizen.
- Hun gemiddelde ritfrequentie is 5 dagen per week, met een gemiddeld aantal kilometers per rit.
- Dus de wekelijkse afstand voor e-bike liefhebbers is 52.4 mijl.
- In combinatie met enkele andere factoren bij het rijden, gelooft Himiway dat een e-bike die 60 mijl kan halen op een enkele lading een authentieke lange afstand e-bike is.

Bereik referentietabel

Terrein	Bereik
Verharde weg	123 km
Zandpaden	100 km
Strand	90 km
Grind	77 km
Steile heuvel	54 km

Ander terrein

Snelheid	Bereik
16 kph	136 km
24 kph	122 km

Verschillende snelheidsniveaus

Fietsspecificatie

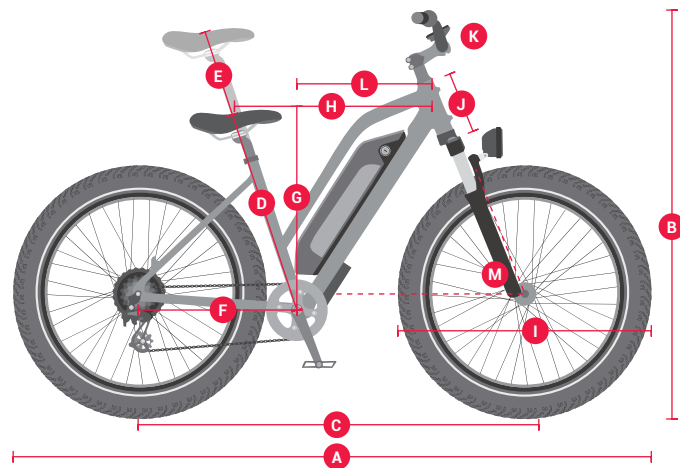
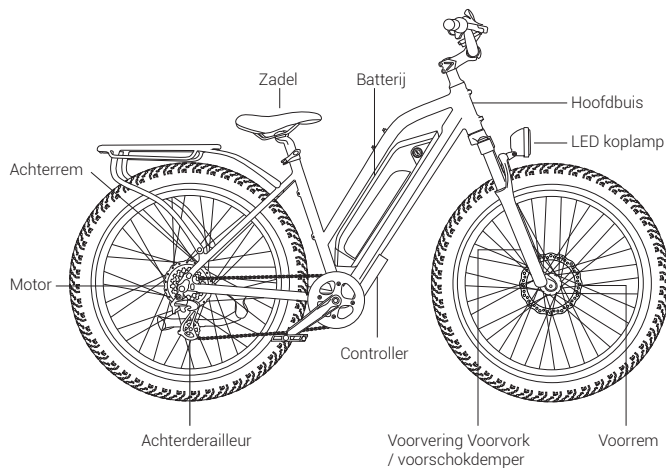
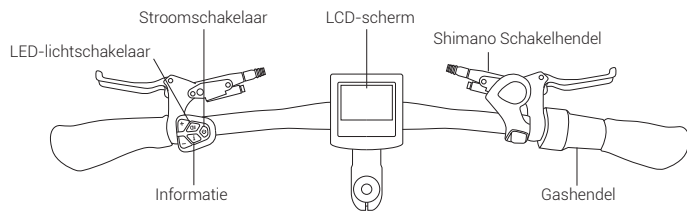

A - Totale lengte	191 cm	H - Effectieve bovenbuis	58.6 cm
B - Hendel hoogte	118 cm	I - Wiel Diameter	73 cm
C - Wielbasis	114 cm	J - Lengte balhoofdbuis	15.5 cm
D - Min Zithoogte	56.5 cm	K - Handvat Lengte	71.5 cm
E - Hoogte stoelverstelling	18 cm	L - Bereik van het frame	38.5 cm
F - Lengte kettingsteunen	47.5 cm	M- Hoofdhoeck	69°
G - Frame stapel	65.8 cm		

Batterij	48V 17.5Ah Samsung/LG lithium batterij	Lader	2.0 A slimme lader
Bereik	56~96 Km	Display	LCD display met USB opladen
Motor	250W borstelloze tandwielmotor	Gewicht	32kg
Totaal laadvermogen	160kg	Trapondersteuning Intelligent	0~5 niveau trapondersteuning
Aanbevolen ruijterhoogte	155cm ~ 195cm	Voorvork	Gelegerde voorvork met vering en verstelling
Banden	26"x 4" dikke banden	Gashendel	Halve draai gashendel
Remhendel	Aluminiumlegering comfort grip hendels met motor cutoff schakelaar	Pedaal	Gelegerde pedalen met reflectoren
Achterlicht	Geïntegreerd achterlicht	Fietsframe	6061 aluminium frame
Vrijloop	Shimano 7 speed 14-28T BROWN/BK	Koplamp	48V LED licht
Rem	180 mm mechanische schijfremmen	Zadel	Velo zacht zadel
Ketting	KMC ketting	Zadelpen	30.4*300mm Gelegerde zadelpen
Stam	MA-400 28.6*90*31.8MM	Kickstand	Zwaar aluminium
Crankstel	46T*170MM 4-klauw L/R gesmede legering	Spaken	Spaken 13 gauge vooraan / 12 gauge achteraan
Versnelling	Shimano 7 versnellingen		

Controleer bedradingsschema&kleurencodes: <https://nl.himibike.com> **»» HELP CENTER »» TOOLS EN INSTRUCTIES**

Fiets montage gids

◆ Checklist voorbereiding



Koplamp



Derailleur bescherming



Stroomkabel

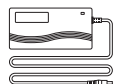

Transformator



Snelspanner



Pedalen



Inbussleutel

Extra gereedschap nodig: (1) 10mm sleutel (2) 15mm sleutel

NOTITIE:

1. Bewaar de originele verpakking minstens 15 dagen!
2. Voordat u uw fiets monteert, is het aanbevolen de batterij te verwijderen om de hieronder vermelde redenen:
 - Bepaal of de batterij leeg is of beschadigd tijdens het transport.
 - Verminder het gewicht van de ebike om de fiets gemakkelijker te kunnen manoeuvreren tijdens de montage.
 - Voorkom schade aan de batterij tijdens de montage.

Ga naar pagina [60](#) voor meer informatie over het verwijderen en opladen van de batterij.

Aanbevolen koppelwaarden

Hardware Locatie	Aanbevolen koppel (NM)
Stuur	12-18
Stam	12-18
Zadel	12-18
Voorwiel (voor fietsen met bouten op het voorwiel)	15-22
Achterwiel	30-38
Trapas onderdelen	30-50
Pedalen	28-33
Schijfvestigingsbouten	3-5
Schijfklauw bevestiging	6-8
Krukassen	32-36
Achterderailleurkabel Pinch	3-5
Voorderailleurklem	3-6
Zadelpenklem	3-6

NOTITIE: Het gebruik van een slagmoersleutel om het vereiste koppel te bereiken wordt afgeraden, omdat dit schade kan veroorzaken. Wij raden u aan de meegeleverde sleutelset en extra gereedschap te gebruiken om moeren en bouten handmatig af te stellen.

*Volg ons Youtube kanaal Himiway Bikes om fiets montage tutorials te bekijken!

Montage instructies

◆ Montage van het stuur (4 mm inbussleutel)

Stap 1: Draai de bouten van de stuurpen los.

Stap 2: Centreer uw stuur en draai het in lijn met de markering in de onderstaande afbeelding.

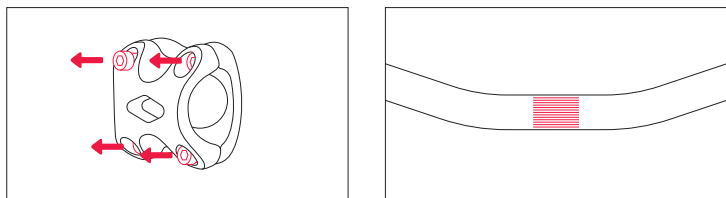

Stap 3: Draai de bouten vast aan de stuurpen, maar draai ze niet helemaal vast omdat u de hoek later misschien nog wilt aanpassen om preciezer uit te lijnen. Test de positie en stel het stuur af in de door u gewenste hoek. Nadat u de beste positie hebt bepaald, draait u alle bouten op de stuurpen volledig vast.

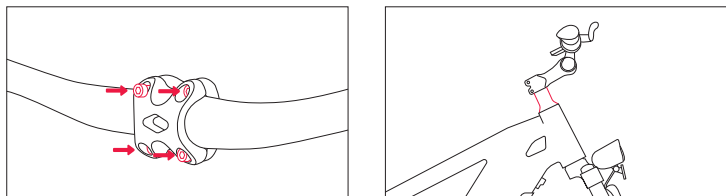

NOTITIE: Naast de hoek kan de hoogte van het stuur worden aangepast door het toevoegen of verwijderen van de spacers op het balhoofd. Voor wie geen ervaring heeft, raden wij om veiligheidsredenen aan dit door een vakman te laten doen.

◆ Installatie achterlicht en achterdrager (4 mm inbussleutel)

Stap 1: Installeer het achterlicht voordat het achterrek is geïnstalleerd, en gebruik twee van de meegeleverde kruiskopschroeven (M4x10) om het achterlicht op het achterrek te bevestigen.

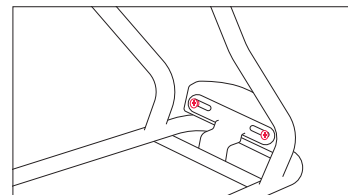

Stap 2: Er zijn in totaal 4 bouten voor de montage van het achterrek. Om ze beter te kunnen identificeren, hebben we ze vooraf op de juiste plaats aangebracht. Ze zitten bij A en B zoals op de afbeelding, verwijder ze met een 4mm inbussleutel.

Stap 3: Lijn de gaten op het achterrek uit met de gaten op de zadelstang. Plaats de bouten terug en draai ze vast met een 4 mm inbussleutel.

Stap 4: Bind de draden van het achterlicht vast met kabelbinders.

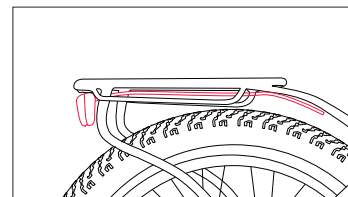
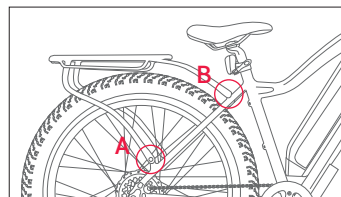

◆ Montage voorwiel

Stap 1: Leg na het aandraaien van de achterdrager een mat neer om zowel de fiets als de vloer te beschermen tegen krassen. Draai vervolgens uw fiets voorzichtig ondersteboven voor de installatie van het voorwiel.

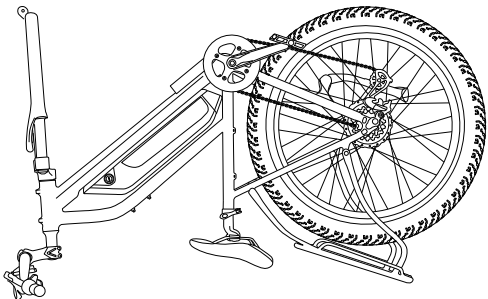

Stap 2: Verwijder de plastic asbeschermers van het voorwiel en zorg ervoor dat ze niet in contact komen met de remrotorset.

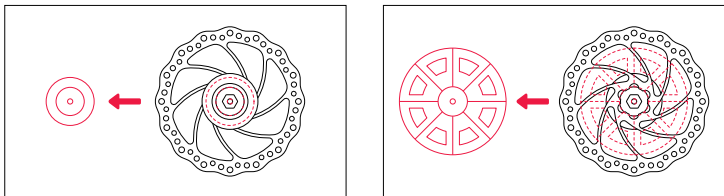

Stap 3: Lijn de uitvaleinden van de vork uit met de as van de wielnaaf en zorg ervoor dat de uitvaleinden stevig op de as staan. Zorg er ook voor dat de remrotor goed in de remklauw zit.

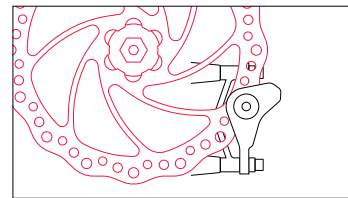
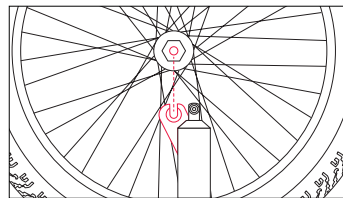

WAARSCHUWING: Trek niet aan de remhendel zonder dat het rode blokje of de remschijf erin zit, want dan wordt de hydraulische remklauw beschadigd.

Stap 4: Bereid uw snelspanner voor op de volgende stap door de duimmoer en een van de conusveren te verwijderen.

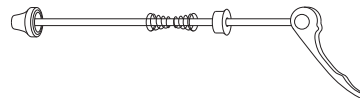

Stap 5: Monteer de snelspanner vanaf de remrotorkant van het wiel, steek de snelspanner door de naaf en plaats vervolgens de tweede kegelveer aan de andere kant. Zorg ervoor dat beide veren met de smalle kant naar de wielnaaf zijn gericht.

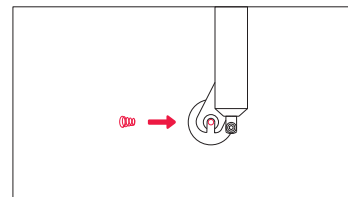
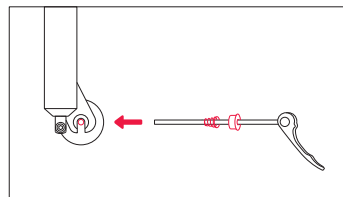

Stap 6: Draai de duimmoer aan totdat de snelspanhendel in lijn met de as wordt gehouden, en gebruik vervolgens uw handpalm om de snelspanhendel te sluiten

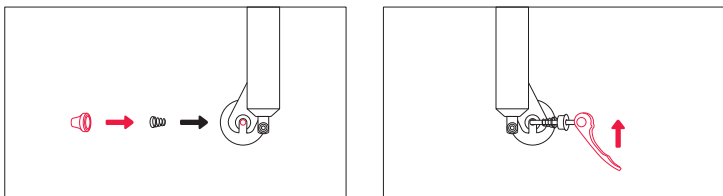

Stap 7: Draai het voorwiel. Zorg ervoor dat de hendel van de snelspanner op het voorwiel volledig gesloten is, en controleer de wielbalans in de modus Alleen trappen. Als u merkt dat het rijden niet in balans is of het draaien van het voorwiel geluid maakt, betekent dit dat de bouten niet helemaal vastzitten of niet horizontaal zijn uitgelijnd.

◆ Koplamp&voorspatbord installatie

De koplamp en het voorspatbord worden beide met één bout vastgezet, dus het voorspatbord moet samen met de koplamp worden gemonteerd. Als u liever geen voorspatbord heeft, kunt u de koplamp los monteren.

Stap 1: Draai de bout van de vorkbeugel los. Lijn de boutgaten van zowel de koplamp als het voorspatbord samen uit met het gat op de vorkbeugel, steek dan de bout weer door alle gaten en draai de bout vast met een 5 mm inbussleutel en een 10 mm bouttrekker die de moer vasthoudt.

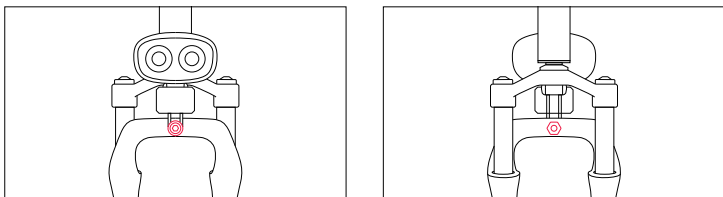

Notitie: De bolt extractors zitten in de Himiway inbussleutelset.

Stap 2: Sluit de lichtdraadconnectors op elkaar aan. Let goed op de pijlen op de draadconnectoren, zorg dat de pijlen op één lijn staan om beschadiging van het binnenwerk te voorkomen.

Stap 3: Trek aan één kant van de spatbordbeugel tot de lus aan het eind in het midden van de beugel zit, steek de bout weer door de lus aan het eind van de beugel, en draai hem helemaal vast met een 4 mm inbussleutel en een 8 mm bouttrekker die de moer vasthoudt. Herhaal dit aan de andere kant.

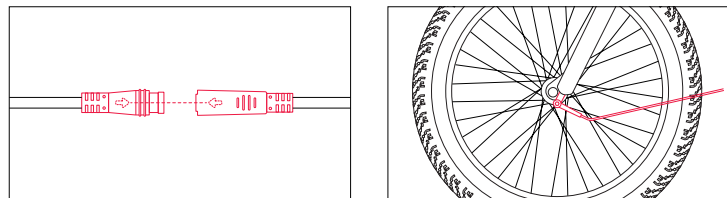

◆ Montage pedalen (15mm sleutel)

Zorg ervoor dat uw pedalen aan de juiste kant gemonteerd zijn, want als u ze aan de verkeerde kant monteert, beschadigt u de schroefdraad. Indicatoren voor het rechterpedaal (R) en het linkerpedaal (L) zijn te vinden op twee plaatsen: de stickers op de plastic hoes en de onderkant van de pedaaldraad.

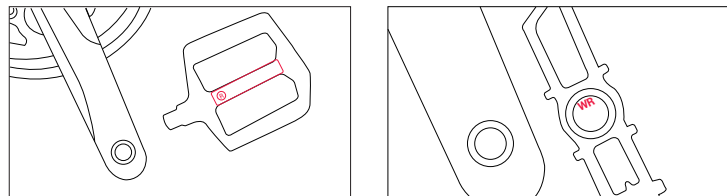

Voordat u de pedalen monteert, brengt u een kleine hoeveelheid waterdicht vet aan op de as. Begin het pedaal met de hand in te draaien om er zeker van te zijn dat het pedaal recht naar binnen gaat, in de richting van de wijzer die op de crank staat. Als het niet soepel draait, controleer dan of u het juiste linker-of rechterpedaal hebt. Na het eerste aandraaien met de hand draait u de pedalen vast met een standaard 15mm sleutel.

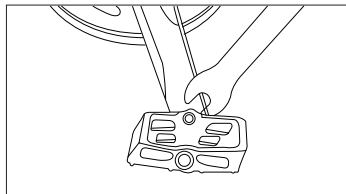
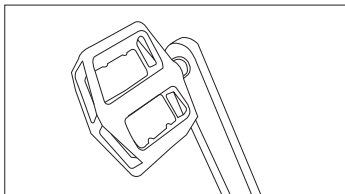

◆ Installatie derailleurbeschermer (4 mm inbussleutel)

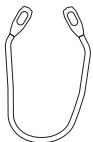

Derailleur bewaker

Stap 1: Verwijder de bouten van de achtervork.

Stap 2: Steek één bout door de lus aan het uiteinde van de derailleurbeschermer, en gebruik de inbussleutel om hem terug in het bovenste gat van de achtervork te schroeven.

Stap 3: Herhaal dit met de andere kant van de derailleurbeschermer in het onderste gat van de achtervork.

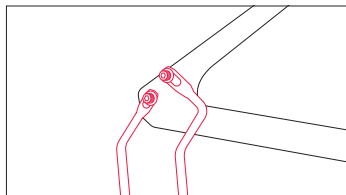
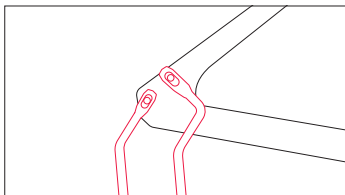

◆ Stoelverstelling

Pas de zithoogte aan:

Open de snelsluiters van de zadelpen. Pas de hoogte van de zadelpen aan door de zadelpen omhoog of omlaag te schuiven tot een hoogte die past bij uw beenlengte en favoriete rijpositie. Verleng de zadelpen niet verder dan de minimale insteekmarkering op de zadelpen.

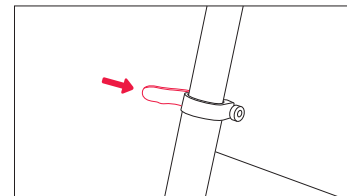
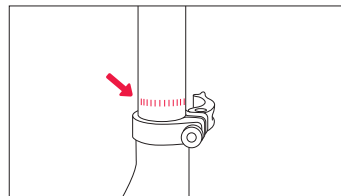

WAARSCHUWING: Als u de zadelpen te ver doorsteekt, kan deze breken of van uw fiets losraken, waardoor u een groot risico loopt op ernstig of dodelijk letsel. Vermijd dit gevaar door uw zadelpen zover in de zadelbuis te steken dat het minimale insteekpunt niet meer zichtbaar is.

Pas de zithoek aan:

Stap 1: Draai de stoelverstelbout onder de stoel los. Beweeg het zadel naar achteren of naar voren en kantel het om de hoek aan te passen binnen de grensmarkeringen die op de zadelstang zijn aangebracht. Overschrijd de limietmarkeringen niet om de veiligheid van uzelf en de fiets te garanderen.

Stap 2: Draai de stoelafstelbout vast. Zorg ervoor dat de boven- en onderkant van de stoelrailklem op één lijn liggen, zodat de stoelafstelbout de stoelrails goed vastklemt.

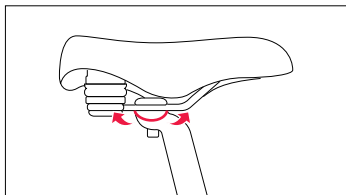
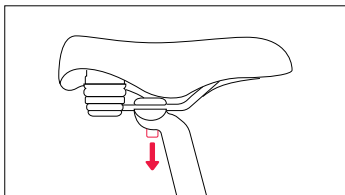

NOTITIE: De zithoek is vooraf ingesteld volgens de veiligheidsnormen van de fabriek. Let op de oorspronkelijke instellingen en pas deze alleen aan indien nodig.

◆ Na de montage van de fiets

Noteer de serienummers op de balhoofdbuis, accu en motor aan de binnenkant van de voorkant van deze handleiding om het melden van storingen te vergemakkelijken. Zorg ervoor dat elke letter en elk nummer correct is.



Framenummer fiets

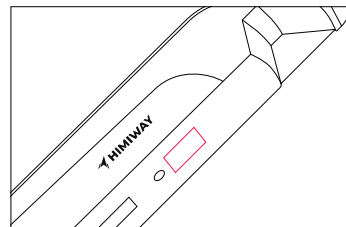

Serienummer van de batterij

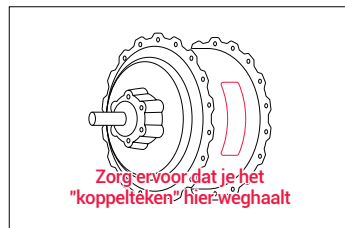

Serienummer van de motor

NOTITIE:

1. Controleer voordat u uw fiets gebruikt alle relevante eisen en voorschriften die in uw land of staat van toepassing zijn. Er kunnen beperkingen gelden voor het rijden op openbare wegen, fietspaden of paden. Er kunnen ook eisen zijn voor het dragen van helmen, leeftijdsbeperkingen, rijbewijzen of voorschriften voor fietsverlichting.
2. Als u een accessoire op uw fiets installeert, zoals een fietskar of een kinderkar, moet u ervoor zorgen dat het accessoire compatibel is en de instructies van de fabrikant en de verkoper opvolgen.

Checklist veiligheid

Veiligheidscontrole	Basisstappen
Remmen	<ul style="list-style-type: none"> o Controleer of de voor-en achterremmen goed werken. o Controleer of de remblokken niet versleten zijn en of ze correct geplaatst zijn ten opzichte van de velgen. o Controleer of de rembedieningskabels gesmeerd en correct afgesteld zijn en geen duidelijke slijtage vertonen. o Controleer of de remhendels gesmeerd en stevig aan het stuur bevestigd zijn.
Wielen en banden	<ul style="list-style-type: none"> o Banden oppompen tot binnen de aanbevolen grenzen die op de zijwanden staan aangegeven. o Controleer op bobbel of tekenen van overmatige slijtage. o Maak de banden schoon zodat het loopvlak vrij is. o Controleer of de velgen goed lopen en geen duidelijke hobbels of knikken vertonen. o Controleer of alle wielspaken vastzitten en niet gebroken zijn. o Controleer de wielbalans in de modus Alleen trappen. Als u merkt dat het rijden onevenwichtig is of dat het draaien van het voorwiel geluid maakt, betekent dit dat de bouten niet helemaal vastzitten of niet horizontaal zijn uitgelijnd.
Ketting	<ul style="list-style-type: none"> o Controleer of de ketting geolied en schoon is en soepel loopt. o Wees extra voorzichtig in natte of stoffige omstandigheden.
Cranks en pedalen	<ul style="list-style-type: none"> o Zet de pedalen goed vast op de cranks. o Controleer of de krukken goed vastzitten en niet verbogen zijn.
Derailleurs	<ul style="list-style-type: none"> o Controleer of de derailleur (s) afgesteld zijn en goed functioneren. o Controleer of schakel-en remhendels goed aan het stuur zijn bevestigd. o Controleer alle rem-en schakelkabels op goede smering.
Motoraanrijving	<ul style="list-style-type: none"> o Controleer of de naafmotor soepel draait en of de motorlagers in goede staat verkeren. o Controleer of alle voedingskabels die naar de naafmotor lopen veilig en onbeschadigd zijn. o Controleer of de bouten van de naafmotoras geborgd zijn en of alle koppelarmen en koppelringen op hun plaats zitten.
Batterij	<ul style="list-style-type: none"> o Zorg ervoor dat de batterij is opgeladen voor gebruik. o Controleer op zichtbare schade aan de accu. o Vergrendel de batterij stevig aan het frame.

Veiligheidsmaatregelen

De volgende veiligheidsvoorschriften geven aanvullende informatie over de veilige werking van uw Himiway fiets en dienen zorgvuldig te worden doorgenomen. Onjuist gebruik, of het niet bevestigen van de juiste installatie, compatibiliteit, en onderhoud van een onderdeel of accessoire kan leiden tot ernstig letsel of de dood.

◆ Voor het rijden

- Alle gebruikers moeten deze handleiding voor het eerste gebruik lezen en begrijpen. Aanvullende handleidingen voor onderdelen die op uw fiets worden gebruikt kunnen worden meegeleverd en moeten ook worden gelezen voor gebruik.
- Zorg ervoor dat u alle instructies en veiligheidsvoorschriften/waarschuwingen begrijpt.
- Volg de veiligheidscontrolelijst op pagina 55 vóór het eerste gebruik en met regelmatige tussenpozen om ervoor te zorgen dat uw fiets correct wordt vastgezet en afgesteld.
- Zorg ervoor dat de fiets u goed past voor het eerste gebruik. Controleer de plaatselijke regels en voorschriften voordat u gaat fietsen.
- Het is uw verantwoordelijkheid om u vertrouwd te maken met de wetten en voorschriften voor het gebruik van dit product in het gebied/de gebieden waar u rijdt.

◆ Tijdens het rijden

- Draag altijd een goedgekeurde fietshelm wanneer u dit product gebruikt en zorg ervoor dat alle instructies van de helmfabrikant voor het passen en verzorgen van uw helm worden opgevolgd. Het niet dragen van een helm tijdens het rijden kan ernstig letsel of de dood tot gevolg hebben.
- De acceleratie kan onverwacht sterk zijn in de trapbekrachtigingsmodus (trapbekrachtigingsniveau 1-5), omdat de motorondersteuning plotseling wordt ingeschakeld wanneer u trapt. Let daarom goed op tijdens het rijden. Wij raden u aan de modus Alleen trappen (trapondersteuning niveau 0) te gebruiken wanneer u met lage snelheid moet rijden om wegen over te steken, op kruispunten of wanneer er voetgangers aanwezig zijn, om ongelukken door plotselinge acceleratie te voorkomen.
- Zorg ervoor dat u de snelspanhandel van het voorwiel goed sluit en controleer de wielbalans in de modus Alleen trappen. Als u merkt dat het rijden onevenwichtig aanvoelt, of dat de rotatie van het voorwiel geluid maakt, betekent dit waarschijnlijk dat de bouten niet helemaal vastzaten of niet horizontaal in het midden uitgelijnd waren.

- Off-road rijden vereist nauwlettendheid en specifieke vaardigheden, en gaat gepaard met wisselende omstandigheden en gevaren.
- Draag geschikte veiligheidsuitrusting en rijd niet alleen in afgelegen gebieden.

Himiway E-bike gebruik en onderhoud

De volgende inhoudsopgave biedt algemene richtlijnen voor de variabele ondersteuningsinstellingen van Himiway e-bikes en hun effect op de actieradius en prestaties. Deze inhoud zal in grote lijnen van toepassing zijn op de meeste fietsers, maar meerdere factoren zullen individuele resultaten beïnvloeden, waaronder conditie en gewicht, terrein, goed onderhoud, enz. Hoewel Himiway hoopt en gelooft dat u veel plezier zult beleven aan uw e-bike, kunnen er geen garanties worden gegeven voor universele prestatiekenmerken voor alle eigenaren.

Basis weergave-instellingen

◆ Bedieningspaneel

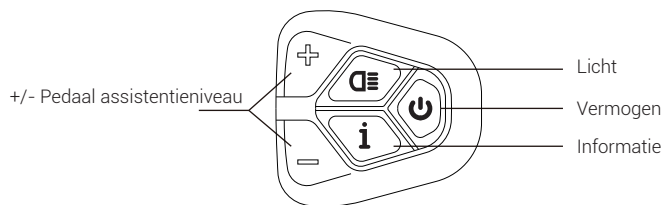

*Kijk op onze website:

<https://nl.himiwaybike.com> ►► HELP CENTER ►► TOOLS EN INSTRUCTIES

*Voor video tutorial, zoek op Display Settings op Himiway YouTube Channel.

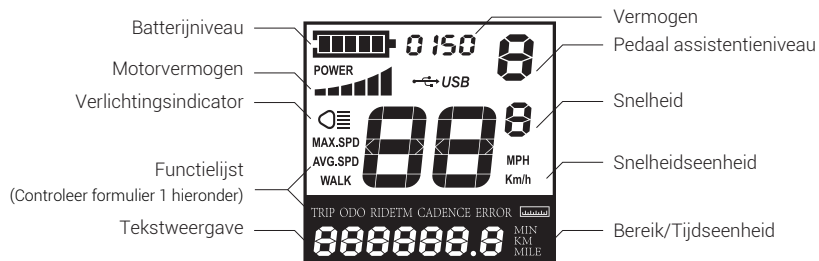

◆ Beeldscherm







REIS	Enkele kilometers (km)
ODO	Totaal aantal kilometers (km)
RIDETM	Aanduiding reistijd
FOUT	Foutcode aanduiding
MAX. SPD	Maximumsnelheid (km/h)
AVG. SPD	Gemiddelde snelheid
WALK	Loopmodus
FOUT 21	Abnormale stroom
FOUT 22	Gashendel fout
FOUT 23	Motorfase probleem
FOUT 24	Motor Hall Defect
FOUT 25	Rem werkt niet of wordt gebruikt tijdens het aanzetten
FOUT 30	Abnormale communicatie

Formulier 1

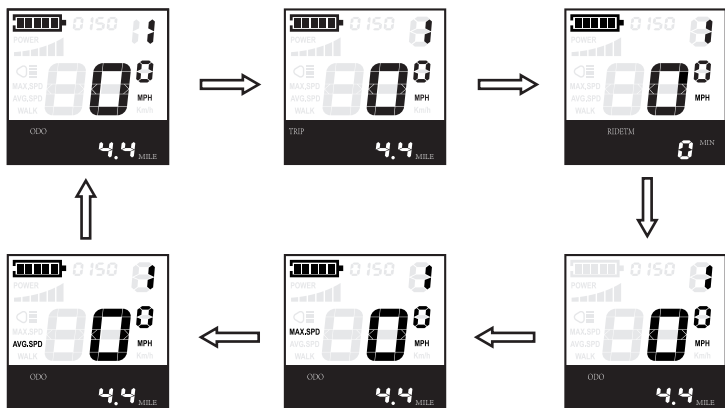
◆ Opstartprocedure

1. Houd de aan/uit-knop "  " op het bedieningspaneel twee seconden ingedrukt tot het display oplicht.
2. Druk op de informatietoets "  " op het bedieningspaneel om de weergave-instellingen te doorlopen: kilometerteller, dagteller, maximumsnelheid en gemiddelde snelheid.





3. Druk op de lichtknop "  " om zowel de koplamp als het achterlicht aan/uit te zetten. Wanneer de verlichting is ingeschakeld, verschijnt het lichtpictogram op het scherm.
4. Druk op "  " of "  " om het niveau van de trapondersteuning respectievelijk te verhogen of te verlagen. [Zie pagina 63 voor meer informatie over de 3 verschillende standen].
5. Houd de stroomverbruikmeter in de gaten, hogere niveaus betekenen dat de batterij sneller leeg is.

NOTITIE: Als het motorvermogen ooit te sterk wordt voor de voorkeur van de berijder of voor zijn gevoel van veiligheid, trek dan gewoon de handrem aan om het motorvermogen volledig uit te schakelen. Als de gashulp per ongeluk te gemakkelijk wordt ingeschakeld, wat tot ongewenste acceleratie leidt, trekt u gewoon de handrem aan of zet u de trapondersteuning op 0 om de gashendel uit te schakelen.

◆ Terugstellen tripmeter

Houd de toetsen "  " en "  " tegelijkertijd twee seconden ingedrukt.

Het display toont een knipperende "tC-n"(nee), druk op de "  " toets om het te veranderen in "tC-y"(ja).

Bevestig door "  " twee seconden ingedrukt te houden. Het display toont dan de odometer (totaal aantal kilometers).

Druk op "  " om over te schakelen naar de dagteller, die nu nul aangeeft.

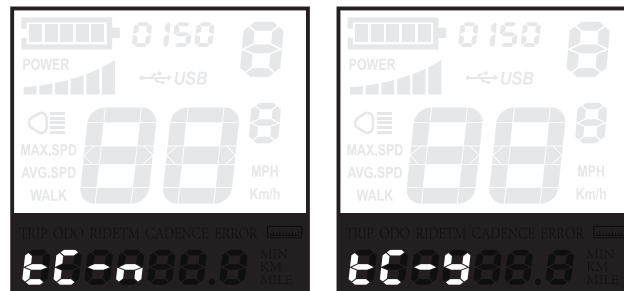

◆ Afstelling pedaalondersteuning

De e-bike wordt geleverd met standaard trapondersteuning van 0 (geen ondersteuning) tot 5 (maximale ondersteuning).

Om in te stellen houdt u "+" en "-" twee seconden tegelijk ingedrukt, waardoor u in het hierboven beschreven scherm voor het terugstellen van de dagteller komt.

Vervolgens houdt u "+" en "-" nogmaals twee seconden tegelijk ingedrukt, waardoor u in het Passcode-scherm komt ("P"). Hier kunt u een 4-cijferig wachtwoord invoeren, namelijk 0510.

- Druk op "+" en "-" om de getallen omhoog/omlaag bij te stellen.
- Druk op "i" om te bevestigen.

Om het niveau bereik van de bekrachtiging te wijzigen, drukt u op de "+" toets om het instelscherm voor de bekrachtiging ("SC") te bereiken en drukt u vervolgens op de "i" om het in te voeren.

U kunt nu het gewenste bereik selecteren met de "+" en "-" toetsen: 0-5, 1-5, 0-7, 1-7, 0-9, 1-9

Om optioneel het percentage van de vermogensondersteuning voor elk bereikniveau te wijzigen, drukt u nogmaals op "i". Het percentage knippert naast het niveau.

- Druk op "+" en "-" om het percentage te verhogen/verlagen.
- Druk op "i" om te bevestigen.

◆ Loopmodus

Om een lichte ondersteuning te krijgen bij het afleggen van lange afstanden of kleine hellingen, houdt u de "-" toets ingedrukt om de fiets langzaam voort te bewegen op wandelsnelheid.

◆ Terugzetten naar fabrieksinstellingen

Om de fietsinstellingen terug te zetten naar de oorspronkelijke standaardniveaus, houdt u de toetsen "-" en "i" twee seconden ingedrukt.

Het display toont "dEF-n"(nee), druk op de "+" toets om het te veranderen in "dEF-y"(ja). Houd de "i" -toets twee seconden ingedrukt om alle instellingen te resetten, het display toont dan "dEF-00" en de instellingen zijn nu teruggezet naar de standaardwaarden.



Standaardinstellingen herstellen Interface

◆ Veiligheidscode

Om diefstal of ongeoorloofd gebruik van uw e-bike te voorkomen, kunt u een beveiligingscode instellen om het gebruik van de motor/elektronica te voorkomen (maar handmatig trappen blijft mogelijk).

1. Houd “+” en “-” gedurende twee seconden tegelijk ingedrukt, waardoor u eerst in het hierboven beschreven scherm voor het terugstellen van de dagteller terechtkomt.
2. Houd vervolgens de toetsen “-” en “i” gedurende twee seconden tegelijk ingedrukt, zodat u op het scherm met het wachtwoord komt (“P”). Hier kunt u het 4-cijferige wachtwoord invoeren, dat ook nu weer 0510 is.
 - Druk op “+” en “-” om de getallen omhoog/omlaag bij te stellen.
 - Druk op “i” om te bevestigen.
3. Druk verschillende keren op “+” om op display#8 te komen (nummer rechtsboven). Het display toont vervolgens het scherm voor het invoeren van het wachtwoord (“PS”).
4. Druk op “i” om naar het tweede wachtwoordscherm (“P2”) te gaan, en voer het 4-cijferige tweede wachtwoord van 1212 in.
 - Druk op “+” en “-” om de getallen omhoog/omlaag bij te stellen.
 - Druk op “i” om te bevestigen.



NOTITIE: Het wordt afgeraden de standaard inschakelpasscodes van het display (1212) of de passcodes van het systeem (0510) te wijzigen. Wij raden u aan de passcodes op de binnenzijde van de voorzijde van deze handleiding te noteren.

Het display toont dan “PSd-n”(nee), druk op “+” om het te veranderen in “PSd-y”(ja) om de beveiligingscode in te schakelen. Druk op “i” om te bevestigen.

Kies vervolgens een 4-cijferige toegangscode naar keuze.

- Druk op “+” en “-” om de getallen omhoog/omlaag bij te stellen.
- Druk op “i” om te bevestigen.

Houd “i” twee seconden ingedrukt om terug te keren naar het scherm “PSd-y”.

Houd “i” nogmaals twee seconden ingedrukt om terug te keren naar het “PS” scherm.

Houd nog een laatste keer “i” ingedrukt om terug te keren naar het hoofdscherm.



Wanneer u nu de e-bike aanzet, vraagt de fiets u om de wachtwoordcode die u hierboven hebt ingesteld.

- Druk op “+” en “-” om de getallen omhoog/omlaag bij te stellen.
- Druk op “i” om te bevestigen.

Als het wachtwoord correct is ingevoerd, wordt de e-bike ingeschakeld en verschijnt het hoofdscherm.

NOTITIE: als de e-bike wordt teruggezet naar de fabrieksinstellingen zoals hierboven beschreven, gaat het beveiligingswachtwoord verloren en moet het opnieuw worden ingevoerd.

Batterij opladen

◆ Oplaadprocedure voor off-bike opladen

Stap 1: Zoek de sleutels op het stuur (fig.3) en verwijder ze. Als u ze van het stuur knipt, moet u oppassen dat u geen draden beschadigt.

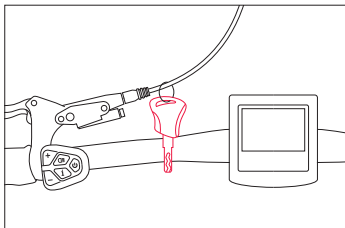

Figuur 1

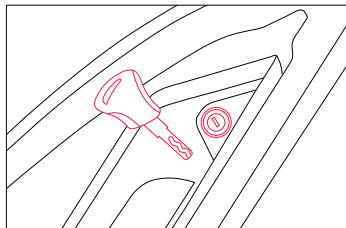

Figuur 2

NOTITIE: Bewaar uw sleutel en zijn reserve op een veilige plaats. Eenmaal verloren zijn ze moeilijk te kopiëren. Het sleutelnummer komt overeen met het nummer op het sleutelgat (fig. 2). Als u de sleutels kwijt bent, kunt u ons het sleutelnummer geven om nieuwe sleutels te krijgen.

Stap 2: Houd de batterij met één hand vast terwijl u de sleutel gebruikt om de batterij te ontgrendelen.

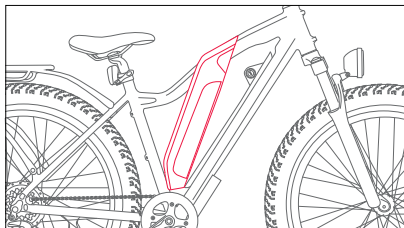

Stap 3: Druk op de lichtknop om de batterijstatus te controleren.

Wanneer alle vier de balkjes branden, zoals in figuur 3, is de batterij volledig opgeladen.

Wanneer alleen de rode "E" -balk brandt, zoals in figuur 4, is de accu leeg en moet deze worden opgeladen voordat u verder rijdt.

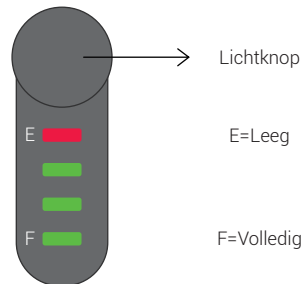

Figuur 3

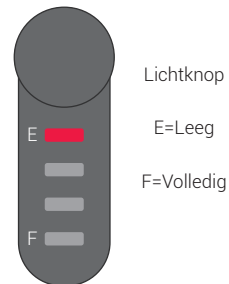

Figuur 4

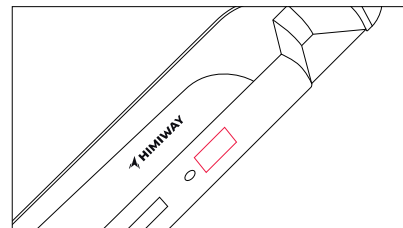

Figuur 5

NOTITIE: Noteer het serienummer van de batterij onder de streepjescode (fig.5) aan de binnenkant van de voorkant van deze handleiding om het melden van storingen te vergemakkelijken. Producten waarvan het serienummer en/of de streepjescode verwijderd, beschadigd, veranderd of onleesbaar gemaakt zijn, vallen niet onder de garantie.

Stap 4: Veiligste manier om uw batterij op te laden-Zet eerst de lader in elkaar door de stekker (Plug 1) in de transformator te steken.

Steek vervolgens de DC-stekker (Plug 2) in het accu-oplaadcontact.

Steek als laatste de stekker (Plug 3: 110V-240V stekker) in het stopcontact.

Deze volgorde helpt de levensduur van de batterij te verlengen en vermindert schade aan de batterij door verkeerd opladen.

De lader werkt op 110V-240V 60 Hz standaard stopcontacten. Open de lader niet om de ingangsspanning te selecteren, want de lader kan automatisch de inkomende spanning detecteren en er rekening mee houden.

Project	Eenheid	Minimum	Max
Ingangsspanning batterij	V	28	55
Stand-by stroom	MA		0.1

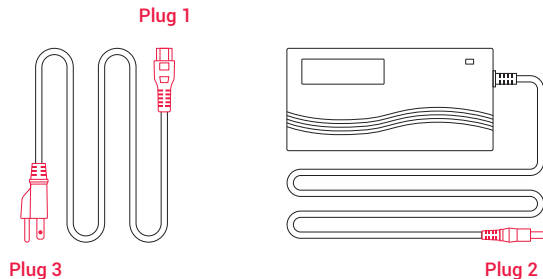

◆ Laadprocedure voor opladen op de fiets

Stap 1: Controleer de batterij-indicator op uw scherm.

Stap 2: Zet de lader in elkaar zoals getoond in Figuur 1 door de stekker (Plug 1) in de transformator te steken.

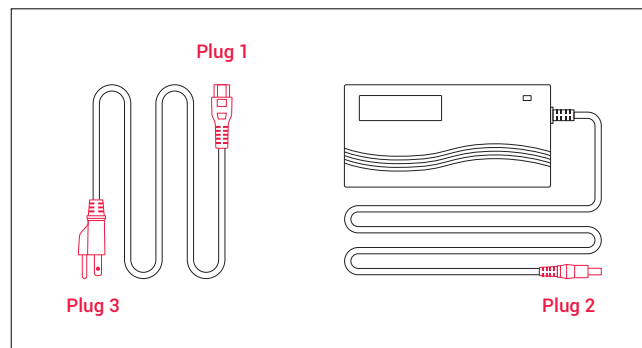

Figure 1

Stap 3: Verwijder de rubberen afdekking van het oplaadcontact en steek de DC-stekker (Plug 2) van het oplaadapparaat in het oplaadcontact van de accu (fig. 2).

Stap 4: Sluit de stekker (110V-240V) aan op het stopcontact.

NOTITIE: Deze volgorde helpt de levensduur van de batterij te verlengen en vermindert effectief schade aan de batterij door verkeerd opladen.

◆ Na het opladen

1. Verwijder eerst de hoofdvoeding door de stekker uit het stopcontact te halen en verwijder vervolgens de DC-poort van de batterij. U kunt dan de batterijstatus controleren op het displayscherm
2. Houd de batterij met één hand vast en draai met de andere hand de ontgrendelingschakelaar om de batterij te installeren. Vergrendel de batterij wanneer u klaar bent om diefstal te voorkomen.

NOTITIE:

Als uw batterij abnormaal laadgedrag vertoont, zoals:

- Langer dan verwachte oplaadtijd
- Vreemde geur, rook of vloeistof uit batterij en/of lader.
- Oververhitting batterij en/of lader

Stop met opladen en neem onmiddellijk contact op met Himiway Bike.

◆ Opladtips

- De accu kan zowel op als naast de fiets worden opgeladen.
- Het kan langer duren voordat een nieuwe batterij volledig is opgeladen als deze leeg is.
- De oplader stopt automatisch met opladen zodra de accu volledig is opgeladen.
- U kunt de batterij na korte ritten weer opladen, omdat deze geen geheugeneffect heeft.

◆ Voorzorgsmaatregelen

- Houd de batterij tijdens het opladen uit de buurt van direct zonlicht, vloeistof, vuil of puin en metalen voorwerpen. Laat de batterij niet opladen in omgevingen onder 14°Fahrenheit (-10°Celsius) en boven 104°Fahrenheit (40°Celsius).
- Dek de lader niet af tijdens het opladen.
- Houd de batterij tijdens het opladen uit de buurt van kinderen.
- Zorg ervoor dat je alleen een goedgekeurde Himiway Bike lader gebruikt die rechtstreeks bij Himiway Bike is aangeschaft voor jouw specifieke fiets serienummer.

◆ Voor het rijden

Controleer voor elk gebruik of de accu goed op de fiets is bevestigd door de accu vast te pakken en omhoog te trekken, om de veiligheid van de accu te testen.

◆ Onderhoud van de batterij (48V 17.5AH Samsung/LG Lithium batterij)

- Laat de batterij niet volledig leeglopen. Schakel de stroom uit als de batterij bijna leeg is.
- Laad de batterij volledig op na elk gebruik, ongeacht hoeveel stroom er wordt gebruikt. Dit verlengt de levensduur van de batterij. Als de batterij lange tijd niet wordt gebruikt, bewaar de batterij dan met een volle lading en laad hem eens per maand op.
- De Himiway Bike kan veilig bereden worden in lichte regen. Echter, rijden door zeer zware regenbuien of door ondergelopen straten wordt afgeraden, omdat de crank en/of motor nat kunnen worden, wat schade kan veroorzaken.
- Houd de batterij uit de buurt van open vuur en andere hittebronnen. Stel de batterij niet bloot aan direct zonlicht en laad de batterij niet onmiddellijk na gebruik op bij hoge temperaturen.

NOTITIE: Het wordt afgeraden om wijzigingen aan te brengen aan de accu of de motor. Als er met de accu wordt geknoeid, en er zijn problemen met de veranderde accu of motor, valt dit niet onder Himiway's garantie.

◆ Lader Onderhoudsinformatie

Zie de gebruiksaanwijzing in de doos van de oplader.

Afstelling voorvork

1. Draai de instelknop tegen de klok in om de compressiedemping te verminderen en de compressiesnelheid te verhogen.
2. Draai de stelknop rechtsom om de compressiedemping te verminderen totdat de veering blokkeert.

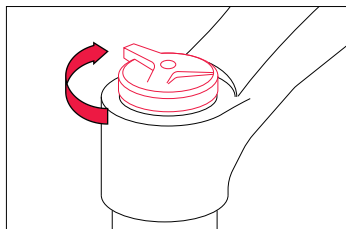
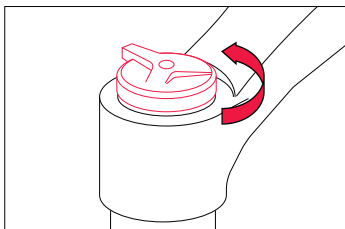

◆ Stel de voorvork met voorspanning af

Draai de instelknop voor de voorspanning tegen de klok in totdat deze stopt met bewegen. Dit is de minimale voorspanning in de veer, oftewel de zachtste instelling.

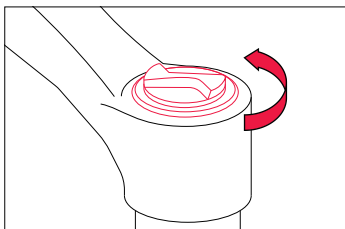

Rijmodi

◆ Trapondersteuning

Trapondersteuning is een bedrijfsmodus op e-bikes die is ontworpen om de motor in te schakelen ter ondersteuning, maar niet ter vervanging van uw eigen trapkracht. Wanneer u uw fiets gebruikt in de trapondersteuningmodus, kunt u de instelling aanpassen aan uw voorkeur. Himiway heeft vijf trapondersteuning instellingen van 1 tot 5.

- Hogere pedaalinstellingen (L4/5) zijn het meest geschikt voor wie sneller wil fietsen met minimale inspanning. Deze instellingen zijn perfect voor mensen die fris en op tijd op hun werk willen aankomen, zonder bezweet en uitgeput te zijn.
- Lagere pedaalinstellingen (L1/2) zijn populair bij Himiway-rijders om te gebruiken na het werk, of wanneer een ontspannen training de voorkeur heeft. Deze zijn het best te gebruiken op weg naar huis van het werk, om zich op te frissen en de stress van de hele werkdag weg te nemen. Bovendien kunnen lagere instellingen de actieradius vergroten voor langere ritten, waardoor het plezier gemaximaliseerd wordt en fysieke stress en vermoeidheid geminimaliseerd worden.

◆ Alleen gas geven

De gasstand is vergelijkbaar met de werking van een motorfiets of scooter, waardoor je niet hoeft te trappen of een extra duwtje in de rug krijgt door simpelweg aan de gashendel te draaien.

Himiway Cruiser Step-Thru kan snelheden bereiken tot 6 km per uur met de gasstand, waardoor je niet alleen sneller kunt reizen, maar ook gerustgesteld wordt met extra vermogen wanneer dat nodig is, afhankelijk van de verkeersomstandigheden en het energieniveau van de berijder. Als je een avonturier bent die snelheid en afstand najaagt zonder afbreuk te doen aan comfort of veiligheid, dan is de Himiway met gasstand je

◆ Alleen pedaal

In deze modus presteert de Himiway als een normale fiets, omdat je fietst zonder hulp van de motor. Deze modus is vooral handig als je batterij leeg is, of als je op zoek bent naar een intensievere weerstandstraining.

Wij raden u aan een lager ondersteuningsniveau te kiezen wanneer u voor het eerst op uw Himiway Bike rijdt. Nadat u meer vertrouwd bent geraakt met de rijeigenschappen van onze e-bike, en meer vertrouwd bent met de verschillende bereikvereisten van uw meest voorkomende bestemmingen en woon-werk routes, kunt u de nodige aanpassingen maken aan de trapondersteuning instellingen, evenals de frequentie van het gebruik van het gas, de rijpositie, enz.

NOTITIE: Schakel regelmatig voor een optimale cadans en schakel terug voordat u de fiets stopt. Verminder de kracht van uw pedaalslagen vóór het schakelen om voortijdige slijtage te voorkomen.

Rijbeperkingen

Hieronder volgen enkele beperkingen die de aandacht van de rijder behoeven om te voorkomen dat de naafmotor oververhit raakt of beschadigd raakt door overmatige belasting:

- Probeer geen heuvels op te rijden die steiler zijn dan 15%.
- Gebruik de pedalen om de motor te ondersteunen bij het beklimmen van heuvels en het versnellen vanuit stilstand.
- Vermijd plotselinge starts en stops.
- Versnel over het algemeen in een gematigd tempo, in plaats van agressief.

Parkeren&Vervoer

Volg deze basistips voor parkeren, opbergen en vervoer om ervoor te zorgen dat uw fiets goed wordt onderhouden, zowel op als naast de weg:

- Wanneer u met de fiets loopt, schakel dan de stroom uit om te voorkomen dat u per ongeluk optrekt, of gebruik de Loopmodus (pagina 58).
- Hoewel onze fietsen waterbestendig zijn (IPX4 Waterbestendigheid), gelieve uw fiets niet voor langere tijd buiten te zetten bij koud of guur weer.
- Schakel bij het parkeren de stroom en eventuele verlichting uit om de accu te sparen, verwijder de sleutel uit de fiets en zorg ervoor dat de accu is vastgezet en vergrendeld aan het frame.
- Help uw Himiway Bike op openbare plaatsen te beveiligen tegen diefstal door deze altijd op slot te doen.
- Zorg ervoor dat u uw Himiway fiets niet parkeert, opslaat of vervoert op een rek dat niet ontworpen is voor de grootte en het gewicht van de fiets. Wanneer u uw fiets op een rek stalt of draagt voor transport, verwijder dan de accu om het gewicht te verminderen en het tillen of laden te vergemakkelijken.

Ladingen en vracht vervoeren

Totaal laadvermogen van de Himiway Cruiser Step-Thru: 160kg. Gewicht: 32kg.

◆ Tips voor een veilige lading

De volgende lijst bevat belangrijke tips voor de veilige bediening van de Himiway Cruiser Step-Thru wanneer deze wordt gebruikt voor het vervoeren van vracht:

1. Laad de lading zo laag mogelijk om het zwaartepunt te verlagen en de stabiliteit te verbeteren.
2. Zorg ervoor dat uw ladingen goed vastzitten en controleer regelmatig of er niets is losgeraakt.
3. Plan uw route dienovereenkomstig wanneer er lading op de Himiway Cruiser Step-Thru is geladen, rekening houdend met klimvermogen, sturen en remmen. Houd ook rekening met een licht verminderde actieradius wanneer u extra vracht (of een extra passagier) vervoert.
4. Probeer een gevoel te krijgen voor de lading op een vlak en open privéterrein voordat u op de openbare weg gaat rijden.
5. Gebruik de voorrem niet alleen, met of zonder lading. Gebruik altijd eerst de achterrem en daarna de voorrem. Een defecte voorvork of verlies van controle is mogelijk wanneer de voorrem zelfstandig wordt bediend, vooral bij hogere snelheden.
6. De kickstand is niet ontworpen om de fiets met lading zelf rechtop te houden, houd de fiets altijd handmatig rechtop wanneer u lading laadt of vervoert.

WAARSCHUWING: Verschillende materialen en onderdelen kunnen verschillend reageren op spanning en slijtage. Als de levensduur van een onderdeel wordt overschreden, kan het plotseling uitvallen en bestaat er gevaar voor letsel. Elke vorm van scheuren, krassen of kleurveranderingen op sterk belaste onderdelen wijst erop dat de levensduur van het onderdeel is verstreken en dat het onderdeel moet worden vervangen.

Veiligheids- en onderhoudsinstructies

Voor veilige rijomstandigheden en een maximale levensduur van de e-bike moet u de onderstaande richtlijnen volgen:

- Om de e-bike te reinigen, veegt u het frame af met een vochtige doek gedrenkt in een mild, niet-schurend, niet-corrosief schoonmaakmiddel. Veeg of spuit alle ongeverfde onderdelen af met een roestwerende behandeling na gebruik in kustgebieden of gebieden met zoute lucht of water.
- Gebruik nooit een hogedrukreiniger om uw fiets schoon te maken.
- Dompel de fiets of onderdelen daarvan nooit onder in water, aangezien het elektrische systeem beschadigd kan raken. Als de naaf- en trapaslagers in water zijn ondergedompeld, moeten deze worden verwijderd en opnieuw worden ingevet (dit voorkomt versnelde achteruitgang van de lagers).
- Controleer regelmatig de bedrading en connectoren om er zeker van te zijn dat er geen schade is en dat de aansluitingen goed vastzitten.
- Berg de fiets beschut op en vermijd langdurige blootstelling aan koude of guur weer. Bij blootstelling aan regen of overtollig vocht, uw fiets na afloop drogen en een antiroestbehandeling aanbrengen op de ketting en andere ongeverfde stalen oppervlakken.
- Regelmatig alle bewegende delen reinigen en smeren, onderdelen aandraaien en indien nodig bijstellen.
- Uw kabels, spaken en ketting zullen uitrekken na een eerste inlooperperiode van 80-160 km, en bovendien kunnen boutverbindingen na verloop van tijd en gebruik loskomen. Daarom raden wij u aan om elke twee maanden contact op te nemen met een gecertificeerde fietsenmaker om ervoor te zorgen dat uw fiets veilig en probleemloos is voor jarenlang gebruik.
- Als de verf bekrast is of het metaal afgebrokkeld, gebruik dan bijwerkverf om roest te voorkomen (blanke nagellak kan ook preventief worden gebruikt).
- Schade door corrosie wordt niet gedekt door de garantie, daarom moet speciale zorg worden besteed aan het beschermen en verlengen van de levensduur van uw fiets.

Onderhoud

◆ Onderhoud van de batterij (48V 17.5AH Samsung/LG Lithium batterij)

1. Laat de batterij niet volledig leeglopen. Schakel de stroom uit als de batterij bijna leeg is.
2. Laad de batterij volledig op na elk gebruik, ongeacht hoeveel stroom er wordt gebruikt. Dit verlengt de levensduur van de batterij. Als de batterij lange tijd niet wordt gebruikt, bewaar de batterij dan met een volle lading en laad hem eens per maand op.
3. De Himiway Bike kan veilig worden bereiden in lichte regen. Rijden door zeer zware regenbuien of door ondergelopen straten wordt echter afgeraden, omdat de crank en/of motor nat kunnen worden, wat problemen kan veroorzaken.
4. Houd de batterij uit de buurt van open vuur of een hittebron van hoge temperatuur. Stel de batterij niet bloot aan direct zonlicht en laad de batterij niet onmiddellijk na gebruik op bij hoge temperaturen.

◆ Onderhoud van de motor (250W borstelloze versnellingsnaafmotor met 80Nm koppel)

1. Controleer uw motor regelmatig en draai eventuele losse schroeven of moeren vast, om te voorkomen dat het voertuig defect raakt door losgeraakte draden.
2. De borstelloze motoren zijn niet waterdicht, dus rijd niet door water dieper dan de onderrand van de elektrische wielnaaf om uitval van de motor te voorkomen.

◆ Kettingonderhoud

1. Wij raden aan de ketting na elke rit te reinigen, vooral in regenachtige en vochtige omgevingen. Gebruik een droge doek om de ketting en de accessoires schoon te vegen. Gebruik een borstel om zand en vuil dat in de ketting vastzit te verwijderen en gebruik indien nodig warm zeepwater. Gebruik geen sterk zure of alkalische reinigingsmiddelen (zoals roestverwijderaars), omdat deze chemicaliën de ketting kunnen beschadigen.
2. Breng na het schoonmaken smeerolie aan om roestvorming te voorkomen. Zorg eerst dat de ketting droog is en breng dan de smeerolie aan in de lagers.
3. Probeer, om onnodige kettingslijtage te voorkomen, een verticale kettingpositie aan te houden bij het schakelen (gebruik niet de kleinste versnelling met het kleinste vliegwiel, of de grootste versnelling met het grootste vliegwiel, enz.)

◆ Onderhoud van de voorvork

1. Gebruik altijd een schone, olievrije pluisvrije doek met gewoon of zeepwater om uw fiets schoon te maken. Om te voorkomen dat het water in de voorvork loopt, kunt u de fiets ondersteboven zetten. Droog de fiets na het wassen af met een pluisvrije handdoek. Besteed speciale aandacht aan de binnenband en de stofafdichting om slijtage te verminderen en te voorkomen dat de binnenband dunner wordt, wat tot aanzienlijke schade kan leiden als het aluminium aan de lucht wordt blootgesteld.
2. Wij raden u aan een stofhoes voor de voorvork te gebruiken om de binnenbuis van uw voorvork te beschermen. Dit voorkomt dat stof binnendringt en dat harde voorwerpen de binnenbuis raken.

Garantie

Himiway Bikes werkt regelmatig ons officiële garantiebeleid bij. Bekijk daarom het laatste beleid op onze website:

<https://nl.himiwaybike.com/pages/warranty>

After-sales Mail: customers_nl@himiwaybike.com

Suggestiebox: mike@himiwaybike.com

* Himiway behoudt zich het recht voor om te allen tijde zonder voorafgaande specifieke kennisgeving wijzigingen aan te brengen in de onderdelen van de Himiway e-bike, indien de wijzigingen geen invloed hebben op de prestaties.

À propos du manuel

Ce manuel présente des détails sur le produit, des informations sur son fonctionnement et son entretien, ainsi que d'autres conseils utiles pour les propriétaires. Veuillez le lire attentivement et vous familiariser avec le vélo Himiway avant de l'utiliser afin de garantir une utilisation sûre, de réduire les risques de dommages et d'usure prématurée et de prévenir les accidents. Veuillez conserver ce manuel comme votre source d'information pratique Himiway Bike.

Ce manuel contient de nombreux avertissements et mises en garde relatifs à la sécurité du fonctionnement et aux conséquences d'un non-respect des directives d'installation, de fonctionnement et d'entretien. Toutes les informations contenues dans ce manuel doivent être soigneusement examinées.

La couleur de sécurité de "**ATTENTION**" est l'orange, et si elle n'est pas évitée, elle peut entraîner des blessures modérées ou graves.

La couleur de sécurité "**AVERTISSEMENT**" est rouge, et si elle n'est pas évitée, elle risque d'entraîner des blessures graves ou mortelles.

Les utilisateurs doivent également faire attention aux informations marquées dans ce manuel en commençant par "**AVIS**".

Vu qu'il est impossible d'anticiper toutes les situations ou conditions pouvant survenir lors de la conduite, ce manuel ne fait aucune déclaration quant à l'utilisation sûre de nos vélos dans toutes les conditions. L'utilisation de toute bicyclette comporte des risques qui ne peuvent être prévus ou évités et qui relèvent de la seule responsabilité du cycliste. Nous vous conseillons de conserver ce manuel, ainsi que tout autre document fourni avec votre vélo, pour pouvoir vous y référer ultérieurement. Cependant, tout le contenu de ce manuel peut être modifié ou retiré sans préavis. Rendez-vous sur www.himiway-bike.com pour télécharger la dernière version. Le montage et le premier réglage de votre Himiway Bike nécessitent des outils et des compétences spécifiques, et il est recommandé de confier cette tâche à un mécanicien cycliste qualifié si possible.

*Les cyclistes doivent être âgés de 16 ans ou plus et de 70 ans ou moins. Tout cycliste ne pouvant s'asseoir confortablement sur une bicyclette électrique devrait s'abstenir de la conduire.

Le standard industriel de l'E-bike longue portée

◆ Après l'assemblage du vélo

An e-bike that travels more than 60 miles on a paved road at an average speed of 15 mph with a gradient of 0 is called a long-range e-bike.

◆ Description de la définition

Une bicyclette électrique qui parcourt plus de 60 miles sur une route pavée à une vitesse moyenne de 15 mph avec une pente de 0 est appelée une bicyclette électrique à longue autonomie.

- Le besoin constant de recharger les bicyclettes électriques est le plus grand point douloureux pour les amateurs de bicyclettes électriques, qui espèrent qu'une seule charge peut couvrir une semaine de voyage.
- Leur fréquence moyenne de déplacement est de 5 jours par semaine, avec un kilométrage moyen de 10.48 miles par trajet.
- Le kilométrage hebdomadaire des adeptes de la bicyclette électrique est donc de 52.4 miles.
- Si l'on ajoute à cela d'autres facteurs liés à la conduite, Himiway estime qu'une bicyclette électrique capable d'atteindre 60 miles avec une seule charge est une authentique bicyclette électrique à longue autonomie.

Tableau de référence des gammes

Terrain	Gamme
Rue pavée	123 km
Sentiers de terre	100 km
Plage	90 km
Gravel	77 km
Steep Hill	54 km

Terrain différent

Vitesse	Gamme
10 mph	136 km
15 mph	122 km

Différents niveaux de vitesse

Caractéristiques du vélo

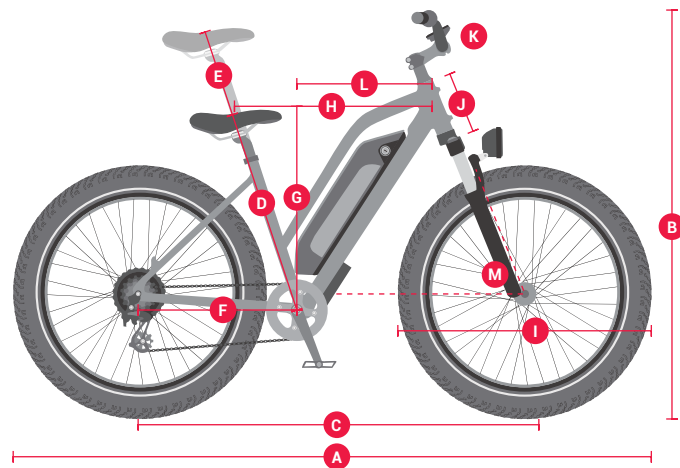
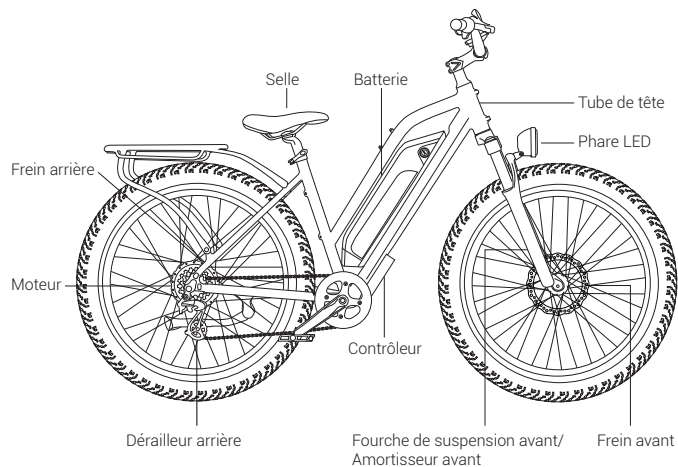
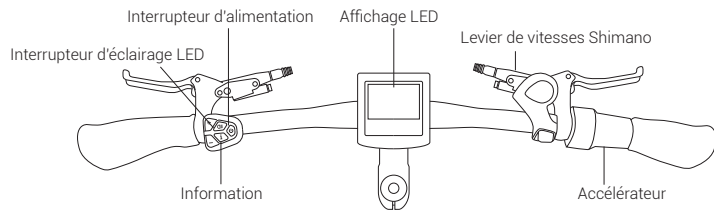

A - Longueur totale	191 cm	H - Tube supérieur efficace	58.6 cm
B - Hauteur du guidon	118 cm	I - Diamètre de la roue	73 cm
C - Empattement	114 cm	J - Longueur du tube de tête	15.5 cm
D - Hauteur min du siège	56.5 cm	K - Longueur du guidon	71.5 cm
E - Hauteur de réglage du siège	18 cm	L - Portée du cadre	38.5 cm
F - Longueur des haubans	47.5 cm	M - Angle de tête	69°
G - Pile de cadres	65.8 cm		

Batterie	Batterie au lithium Samsung/LG 48V 17.5Ah	Chargeur	Chargeur intelligent US standard 2.0 A
Portée	56~96 Km	Écran	Écran LCD avec charge USB
Moteur	Moteur à engrenages sans balais 750W	Poids	32 Kg
Capacité totale de charge utile	160 Kg	Assistance pédale intelligente	Assistance pédale niveaux 0~5
Recommandé Garde au sol	155cm~195cm	Fourche avant	Fourche de suspension avant en alliage avec verrouillage et réglage
Pneus	Pneus épais 26" x 4"	Accélérateur	Accélérateur à main
Levier de freins	Leviers de prise confort en alliage d'aluminium avec interrupteur de coupure du moteur	Pédale	Pédales en alliage avec réflecteurs
Feu arrière	Feu arrière intégré	Châssis de vélo	6061 Cadre en aluminium
Roue libre	Shimano-7 14-28T MARRON/BK	Phare	Lumière LED 48V
Frein	Freins à disque mécaniques de 180 mm	Selle	Selle douce en vélo
Chaîne	Chaîne KMC	Tige de selle	Tige de selle en alliage 30.4x300 mm
Tige	MA-400 - 28.6*90*31.8 MM	Béquille	En aluminium robuste
Pédalier	Alliage forgé à 4 mâchoires 46T*170 MM	Rayons	Acier inoxydable calibre 12, noir
Endettement	Système de changement de vitesse Shimano à 7 vitesses		

Vérifier le schéma de câblage et les codes de couleur: <https://fr.himiwaybike.com> ►► CENTRE D'AIDE ►► OUTILS ET INSTRUCTIONS

Guide de montage

◆ Liste de vérification de préparation



Phare



Protection du dérailleur



Cordon d'alimentation

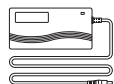

Transformateur



Brochette A
LIBERATION rapide



Pédales



Clé hexagonale

Outils supplémentaires nécessaires : (1) Clé de 10mm (2) Clé de 15mm

AVIS:

1. Veuillez conserver l'emballage d'origine pendant au moins 15 jours!
 2. Avant de monter votre vélo, il est recommandé de retirer la batterie pour les raisons décrites ci-dessous :
 - Déterminez si la batterie s'est épuisée ou si elle a été endommagée pendant le transport.
 - Réduisez le poids du vélo électrique pour faciliter la manœuvre du vélo lors de l'assemblage.
 - Évitez d'endommager la batterie pendant le processus d'assemblage.
- Allez à la page [82](#) pour en savoir plus sur le retrait et la charge de la batterie.

Valeurs de couple recommandées

Emplacement du matériel	Recommended Torque(NM)
Guidon	12-18
Tige	12-18
Selle	12-18
Roue avant (pour les vélos avec boulons sur la roue avant)	15-22
Roue arrière	30-38
Pièces de support inférieur	30-50
Pédales	28-33
Boulons de fixation	3-5
Support d'étrier de disque	6-8
Boulons de manivelle	32-36
Pince de câble du dérailleur arrière	3-5
Bride de dérailleur avant	3-6
Collier tige de selle	3-6

AVIS: Il est déconseillé d'utiliser un tournevis à chocs pour obtenir le couple requis, car cela pourrait causer des dommages. Nous vous recommandons de vous permettre d'utiliser le jeu de clés fourni et des outils supplémentaires pour régler manuellement les écrous et les vis.

* Suivez notre chaîne YouTube Himiway Bikes pour voir des tutoriels d'assemblage de vélos!

Instructions de montage

◆ Montage du guidon (clé hexagonale de 4 mm)

Étape 1: Desserrez les vis de la tige de votre vélo.

Étape 2: Centrez votre guidon et faites-le pivoter pour l'aligner sur le repère indiqué dans l'image ci-dessous.

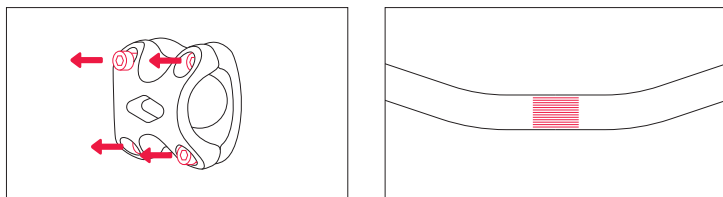

Étape 3: Serrez les vis sur la potence du guidon, mais ne les serrez pas complètement car vous voudrez peut-être ajuster l'angle plus tard pour un alignement plus précis. Testez le positionnement et ajustez le guidon à votre angle préféré. Après avoir déterminé la meilleure position, serrez complètement tous les boulons sur la tige.

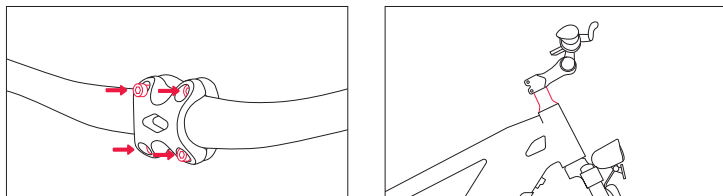

AVIS: En plus de l'angle, vous pouvez régler la hauteur du guidon en ajoutant ou en retirant les entretoises du jeu de direction si nécessaire. Pour ceux qui n'ont pas d'expérience, nous recommandons de faire appel à un professionnel pour effectuer ces réglages pour des raisons de sécurité.

◆ Installation du feu arrière et du porte-bagages arrière (clé hexagonale de 4 mm)

Étape 1: Installez le feu arrière avant que le support arrière ne soit installé, et permettez à deux des vis à tête Philips (M4x10) fournies de fixer le feu arrière sur le support arrière.

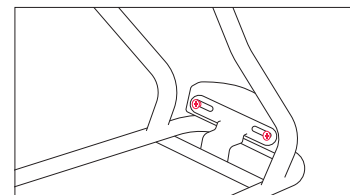

Étape 2: Il y a un total de 4 vis pour installer le rack arrière. Afin de mieux les identifier, nous les avons réinsérés au bon endroit. Ils sont à A et B comme illustrées dans l'image, veuillez les retirer avec une clé hexagonale de 4 mm.

Étape 3: Alignez les trous sur la crémaillère arrière avec les trous sur le support de siège. Remplacez et serrez les vis avec une clé hexagonale de 4mm.

Étape 4: Attachez les fils du feu arrière avec des attaches zippées.

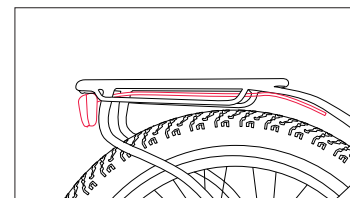
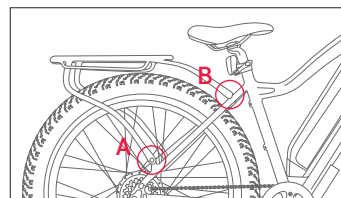

◆ Installation de la roue avant

Étape 1: Après avoir serré le porte-bagages arrière, posez un tapis pour protéger le vélo et le sol des rayures. Ensuite, retournez soigneusement votre vélo pour installer la roue avant.

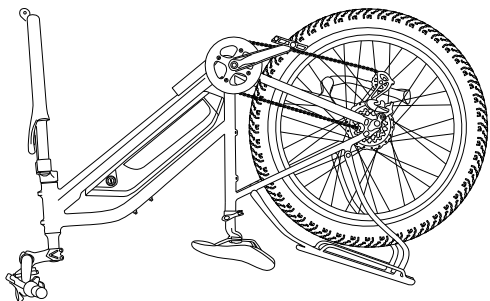

Étape 2: Retirez les protections d'essieu en plastique de la roue avant, en veillant à éviter tout contact avec le jeu de disques de frein.

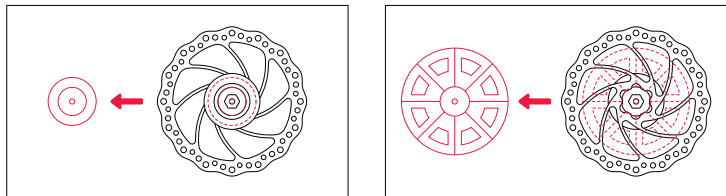

Étape 3: Alignez les pattes de la fourche avec l'axe du moyeu de la roue, en vous assurant que les pattes sont bien positionnées sur l'axe. Assurez-vous également que le rotor de frein est correctement inséré dans l'étrier.

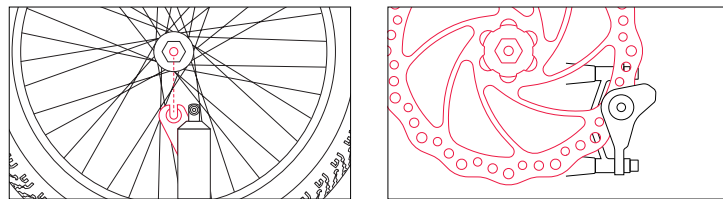

AVERTISSEMENT: Ne tirez pas le levier de frein sans avoir inséré la plaquette rouge ou le disque de frein, car cela endommagerait l'étrier de frein hydraulique.

Étape 4: Préparez votre broche à fixation rapide pour l'étape suivante en retirant l'écrou à ailettes et l'un des ressorts coniques.

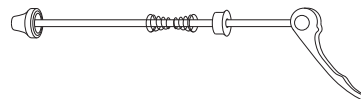

Étape 5: Installez la broche à fixation rapide en commençant par le côté rotor de frein de la roue, en insérant la broche à fixation rapide dans le moyeu, puis en replaçant le deuxième ressort conique de l'autre côté. Veillez à ce que les deux ressorts soient orientés vers le moyeu de la roue, côté étroit.

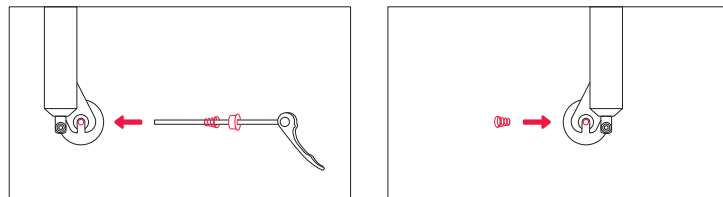

Étape 6: Serrez l'écrou à ailettes jusqu'à ce que le levier de serrage rapide soit maintenu en ligne avec l'axe, puis permettez à la paume de votre main de fermer le levier de serrage rapide.

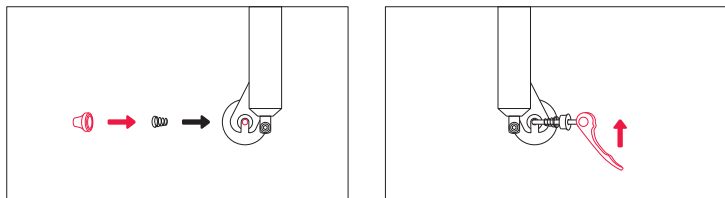

Étape 7: Faites tourner la roue avant. Veillez à fermer complètement le levier de blocage rapide de la roue avant et vérifiez l'équilibre de la roue en mode pédalier uniquement. Si vous remarquez que la conduite est déséquilibrée ou que la rotation de la roue avant fait du bruit, cela signifie que les vis n'ont pas été complètement serrées ou qu'elles ne sont pas alignées horizontalement.

◆ Montage du phare et de l'aile avant (outil supplémentaire: clé de 10 mm)

Le phare et le garde-boue avant sont tous deux fixés par un seul vis, le garde-boue avant doit donc être installé en même temps que le phare. Si vous préférez ne pas avoir d'aile avant, vous pouvez installer le phare seul.

Étape 1: Desserrez la vis de la fourchette. Alignez les trous de vis de votre phare et de l'aile avant avec le trou du support de fourche, puis réinsérez la vis dans tous les trous et serrez la vis avec une clé hexagonale de 5 mm et un extracteur de vis de 10 mm tenant l'écrou.

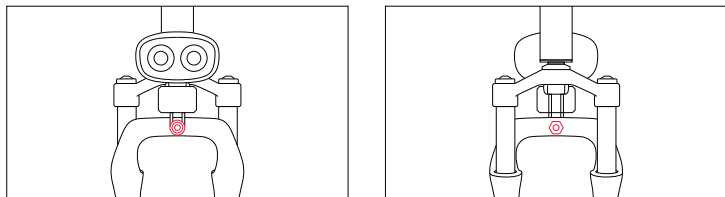

AVIS: Les extracteurs de boulons se trouvent dans le jeu de clés hexagonales pliantes Himiway.

Étape 2: Connectez les connecteurs des fils lumineux ensemble. Faites bien attention aux flèches sur les connecteurs de fils, en vous assurant que les flèches sont alignées les unes avec les autres pour éviter d'endommager les circuits intérieurs.

Étape 3: Tirez une extrémité de l'entretoise d'aile jusqu'à ce que la boucle à l'extrémité soit centrée dans le support, réinsérez la vis à travers la boucle à l'extrémité de l'entretoise, et serrez complètement avec une clé hexagonale de 4 mm et un extracteur de vis de 8 mm tenant l'écrou. Répétez de l'autre côté.

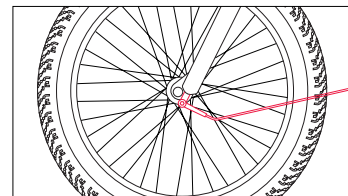
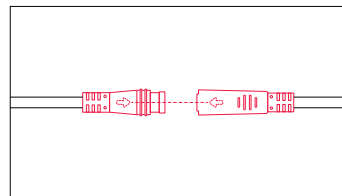

◆ Montage des pédales (clé de 15 mm)

Assurez-vous que vos pédales sont installées du bon côté, car l'installation du mauvais côté endommagera les filets. Les indicateurs pour la pédale de droite (R) et la pédale de gauche (L) se trouvent à deux endroits : les autocollants sur le couvercle en plastique et le bas des fils de la pédale

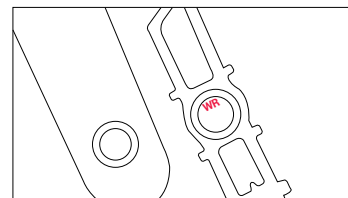
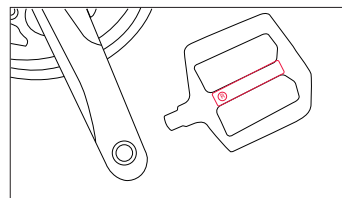

Avant d'installer les pédales, appliquez une petite quantité de graisse étanche sur l'axe. Commencez à enfiler la pédale à la main pour vous assurer que la pédale est parfaitement droite et qu'elle tourne dans le sens du pointeur indiqué sur la manivelle. Si la rotation n'est pas régulière, assurez-vous que vous avez la bonne pédale gauche ou droite. Après un premier serrage à la main, finissez de serrer les pédales avec une clé standard de 15 mm.

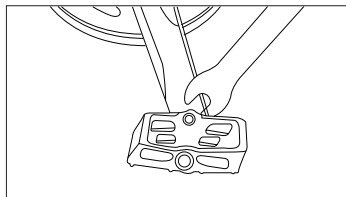
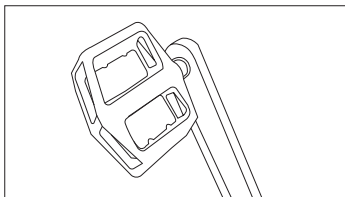

◆ Montage de la protection du dérailleur (clé hexagonale de 4 mm)

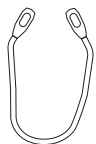

protection du dérailleur

Étape 1: Retirez les boulons sur le support à chaîne.

Étape 2: Passez une vis dans la boucle située à l'extrémité de la protection du dérailleur et permettez à la clé Allen de la revisser dans le trou supérieur de la base de chaîne.

Étape 3: Répétez l'opération avec l'autre côté de la protection du dérailleur dans le trou de la base de la chaîne.

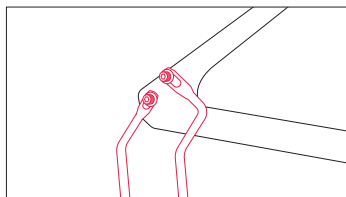
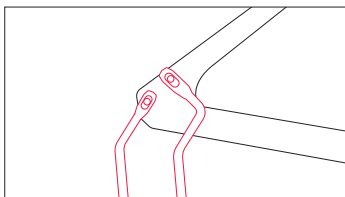

◆ Réglage de la selle

Et réglez la hauteur de la selle:

Ouvrez le levier de dégagement rapide de la tige de selle. Réglez la hauteur de la tige de selle en la faisant glisser vers le haut ou vers le bas pour obtenir une hauteur adaptée à la longueur de vos jambes et à votre position de conduite préférée. Ne prolongez pas la tige de selle au-delà du repère d'insertion minimale gravé sur la tige de selle.

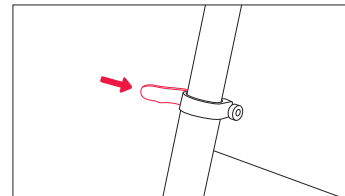
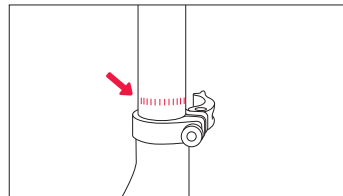

AVERTISSEMENT: Une extension excessive de la tige de selle peut entraîner sa rupture ou son détachement de votre vélo, ce qui vous expose à un risque très élevé de blessures graves, voire mortelles. Évitez ce danger en insérant votre tige de selle dans le tube du siège suffisamment loin pour que le point d'insertion minimum ne soit plus visible.

Régler l'angle du siège:

Étape 1: Desserrez la vis de réglage du siège sous le siège. Déplacez le siège vers l'arrière ou l'avant et inclinez-le pour régler l'angle dans les limites des repères gravés sur le rail du siège. Ne dépassez pas les marquages de limite, pour assurer votre sécurité et celle de votre vélo.

Étape 2: Serrez la vis de réglage du siège. Assurez-vous que le haut et le bas de l'attache du rail de siège sont alignés, de sorte que le vis de réglage du siège serre correctement les rails de siège.

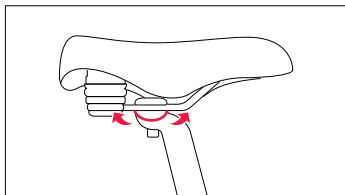
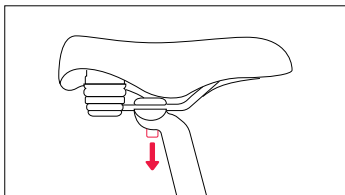

AVIS: L'angle du siège a été pré-réglée aux normes de sécurité de l'usine. Veuillez noter les paramètres d'origine et ne les modifier que si nécessaire.

◆ Après le montage du vélo

Veuillez noter les numéros de série figurant sur le tube de direction, la batterie et le moteur à l'intérieur de la couverture avant de ce manuel afin de faciliter le signalement des pannes. Assurez-vous que chaque lettre et chaque chiffre sont corrects.

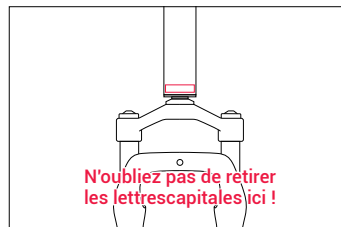

Numéro de cadre de vélo

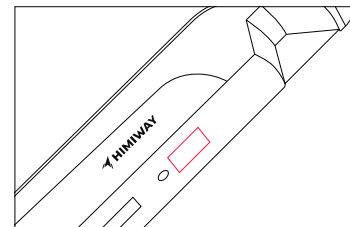

Numéro de série de la batterie

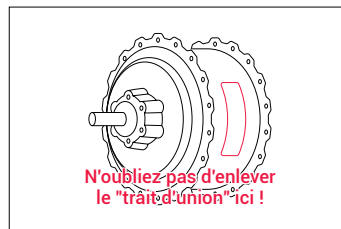

Numéro de série du moteur

AVIS:

1. Avant d'utiliser votre vélo, renseignez-vous sur toutes les exigences et réglementations pertinentes qui s'appliquent dans votre pays ou état. Il peut y avoir des restrictions sur la conduite sur les routes publiques, les pistes cyclables ou les sentiers. Il peut également y avoir des exigences pour les casques, les restrictions d'âge, les exigences en matière de permis de conduire ou les réglementations sur les feux de vélo.
2. Lors de l'installation d'un accessoire sur votre vélo, comme une remorque cargo ou une remorque pour enfants, assurez-vous que l'accessoire est compatible et suivez les instructions du fabricant et du détaillant.

Liste de contrôle de sécurité

Contrôle de sécurité	Étapes de base
Freins	<ul style="list-style-type: none"> o Testez le bon fonctionnement des freins avant et arrière. o Vérifiez que les plaquettes de frein ne sont pas trop usées et qu'elles sont correctement positionnées par rapport aux jantes. o Assurez-vous que les câbles de commande des freins sont lubrifiés, correctement ajustés et ne présentent aucune usure évidente. o Vérifiez que les leviers de commande des freins sont lubrifiés et bien fixés au guidon.
Roues et pneus	<ul style="list-style-type: none"> o Montage des pneus dans les limites recommandées affichées sur les flancs. o Vérifier la présence de renflements ou de signes d'usure excessive. o Nettoyez les pneus pour vous assurer que la bande de roulement est exposée. o Assurez-vous que les jantes fonctionnent correctement et qu'elles ne présentent pas d'irrégularités ou de plis évidents. o Vérifiez que tous les rayons de roue sont serrés et non cassés. o Vérifiez l'équilibre des roues en mode Pédale seule. Si vous remarquez que la conduite est déséquilibrée ou que la rotation de la roue avant fait du bruit, cela signifie que les vis n'ont pas été complètement serrées ou qu'elles ne sont pas alignées horizontalement.
Chaîne	<ul style="list-style-type: none"> o Vérifier que la chaîne est huilée, propre et fonctionne en douceur. o Soyez très prudent en cas d'humidité ou de poussière.
Manivelles et pédales	<ul style="list-style-type: none"> o Serrez fermement les pédales aux manivelles. o Assurez-vous que les manivelles sont bien serrées et ne sont pas pliées.
Dérailleur	<ul style="list-style-type: none"> o Vérifiez que le (s) dérailleur(s) est (sont) réglé (s) et fonctionne (nt) correctement. o Assurez-vous que les leviers de vitesse et de frein sont bien fixés au guidon. o Assurez-vous de bien lubrifier tous les câbles de frein et de changement de vitesse.
Onduleur	<ul style="list-style-type: none"> o S'assurer que le moteur du moyeu tourne en douceur et que les roulements du moteur sont en bon état de fonctionnement. o Vérifiez que tous les câbles d'alimentation allant au moteur du moyeu sont bien fixés et non endommagés. o Assurez-vous que les vis de l'axe du moteur du moyeu sont fixées et que tous les bras de couple et les rondelles de couple sont en place.
Pack de batterie	<ul style="list-style-type: none"> o S'assurer que la batterie est chargée avant de la permettre. o Vérifiez que le bloc-piles ne présente aucun dommage visible. o Verrouiller la batterie solidement au cadre.

Consignes de Sécurité

Les consignes de sécurité suivantes fournissent des informations supplémentaires sur le fonctionnement sûr de votre vélo Himiway et doivent être examinées attentivement. Une utilisation incorrecte, ou l'absence de confirmation de l'installation correcte, de la compatibilité et de l'entretien de tout composant ou accessoire peut entraîner des blessures graves ou la mort.

◆ Avant de rouler

- Tous les utilisateurs doivent lire et comprendre ce manuel avant la première utilisation. Des manuels supplémentaires pour les composants utilisés sur votre vélo peuvent être fournis et devraient être lus avant de les utiliser.
- Assurez-vous d'avoir bien compris toutes les instructions et les consignes de sécurité ou les avertissements.
- Suivez la liste de contrôle de sécurité de la page [77](#) avant la première utilisation et à intervalles réguliers pour permettre un serrage et une configuration corrects de votre vélo.
- Assurez-vous que le vélo vous convient avant de l'utiliser pour la première fois. Vérifiez les règles et règlements locaux avant de rouler.
- Il est de votre responsabilité de vous familiariser avec les lois et les exigences d'utilisation de ce produit dans la ou les régions où vous roulez.

◆ En roulant

- Portez toujours un casque de vélo homologué lorsque vous utilisez ce produit et assurez-vous que toutes les instructions du fabricant du casque sont utilisées pour le fit et l'entretien de votre casque. Le non-port d'un casque lors de la conduite peut entraîner des blessures graves ou mortelles.
- L'accélération peut être forte de manière inattendue en mode d'assistance au pédalage (niveau d'assistance au pédalage 1-5), car lorsque vous pédalez, l'assistance moteur s'engage soudainement. Par conséquent, veuillez faire très attention en roulant. Nous vous suggérons d'utiliser le mode Pédale seule (niveau 0 de l'assistance à la pédale) lorsque vous devez rouler à faible vitesse pour traverser des routes, à des intersections ou en présence de trafic piétonnier, afin d'éviter les accidents causés par une accélération soudaine.
- Veillez à bien fermer le levier de blocage rapide de la roue avant, en vérifiant l'équilibre de la roue en mode Pédale uniquement. Au cas où la conduite est déséquilibrée, ou si la rotation de la roue avant fait du bruit, cela signifie probablement que les vis n'ont pas été complètement serrées ou qu'elles n'étaient pas alignées horizontalement au centre.

- La conduite hors route requiert une attention soutenue et des compétences spécifiques, et présente des conditions variables et les dangers qui accompagnent ces conditions.
- Utilisez un équipement de sécurité approprié et ne roulez pas seul dans les zones reculées.

Utilisation et entretien du vélo électrique Himiway

La table des matières suivante fournit des conseils généraux sur les réglages variables de l'assistance électrique des vélos électriques Himiway et leurs effets sur l'autonomie et les performances. Ce contenu s'appliquera largement à la plupart des cyclistes, mais de multiples facteurs affecteront les résultats individuels, notamment la forme physique et le poids du cycliste, le terrain, un entretien approprié, etc. Bien que Himiway espère et croit que vous apprécierez pleinement votre bicyclette électrique, aucune garantie de caractéristiques de performance universelles pour tous les propriétaires ne peut être donnée.

Paramètres d'affichage de base

◆ Panneau de contrôle

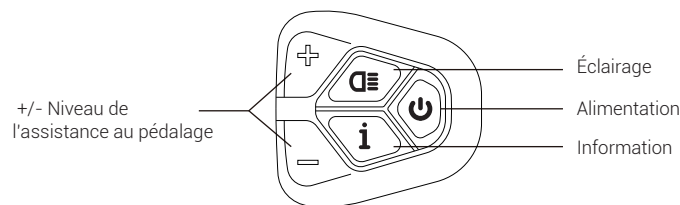

*Allez sur notre site Web :

<https://himiwaybike.com> **🔧 Outils** et **📖 Instructions du centre d'aide**

*Pour le tutoriel vidéo, recherchez Paramètres d'affichage sur Himiway YouTube Channel.

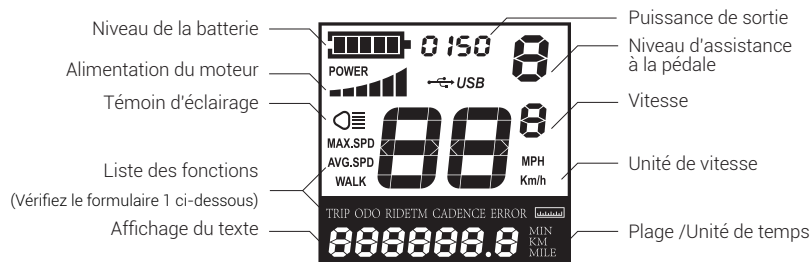

◆ Écran d'affichage







BANDE	Kilométrage simple (km)
ODO	Kilométrage total (km)
RIDETM	Indication de l'heure du voyage
ERREUR	Indication du code d'erreur
MAX.SPD	Vitesse maximale – km/h
AVG.SPD	Vitesse moyenne
MARCHE	Mode marche
ERREUR 21	Courant anormal
ERREUR 22	Défaut d'accélérateur
ERREUR 23	Problème de phase du moteur
ERREUR 24	Défaillance de la salle des machines
ERREUR 25	Échec du frein ou frein appliqué lors de la mise en marche
ERREUR 30	Communication anormale

Formulaire 1

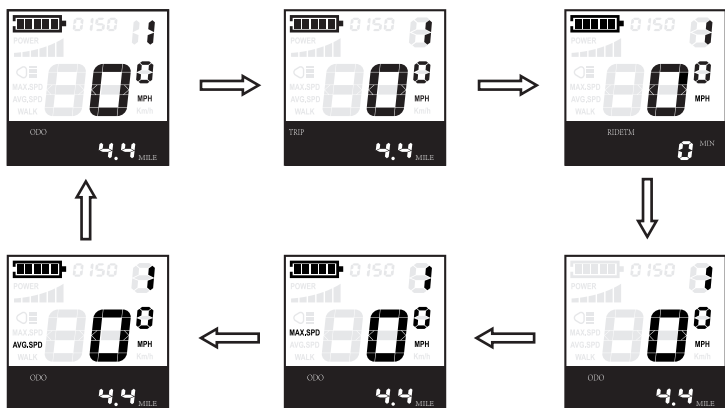
◆ Procédure de démarrage





1. Appuyez et maintenez enfoncé le bouton d'alimentation "  " sur le panneau de commande pendant deux secondes jusqu'à ce que l'écran s'allume.
2. Appuyez sur le bouton d'information "  " du panneau de configuration pour faire défiler les paramètres d'affichage : odomètre, compteur journalier, vitesse maximale et vitesse moyenne



3. Appuyez sur le bouton "  " pour allumer/éteindre le phare et le feu arrière. Lorsqu'elle est allumée, l'icône lumineuse s'affiche à l'écran.
4. Appuyez sur "  " ou "  " pour augmenter ou diminuer le niveau d'assistance à la pédale respectivement. [Voir page 85 pour en savoir plus sur 3 modes différents]
5. Contrôlez le compteur de consommation d'énergie: plus le niveau est élevé, plus la batterie se vide rapidement.

AVIS: Si la puissance du moteur devient trop forte pour les préférences ou le sentiment de sécurité du conducteur, il suffit d'actionner le frein à main pour couper complètement la puissance du moteur. Si l'assistance à l'accélération semble s'enclencher trop facilement, provoquant une accélération indésirable, il suffit de serrer le frein à main ou de baisser le niveau d'assistance à la pédale à 0 pour désengager l'accélérateur.

◆ Réinitialiser le compteur d'événements

Maintenez les deux touches "  " et "  " ensemble pendant deux secondes. L'écran affichera un "tC-n" clignotant (non), appuyez sur "  " pour le changer en "tC-y" (oui). Confirmer en maintenant "  " pendant deux secondes. L'affichage affichera alors le compteur kilométrique (miles totaux). Appuyez sur "  " pour basculer sur le déclencheur, qui affichera maintenant zéro.

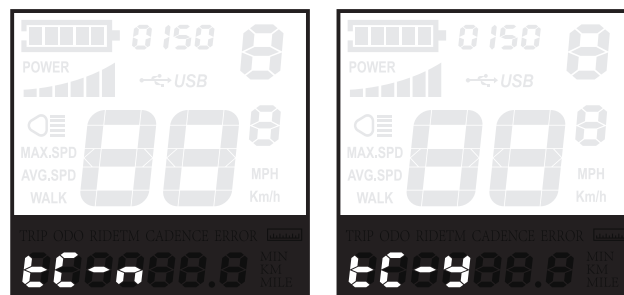

◆ Réglage de la pédale d'assistance

L'e-bike est livré avec des réglages standard d'assistance au pédalage allant de 0 (aucune assistance) à 5 (assistance maximale).

Pour régler, maintenez les touches "+" et "-" simultanément pendant deux secondes, ce qui vous amène à l'écran de réinitialisation du compteur journalier décrit ci-dessus.

Ensuite, maintenez à nouveau les touches "+" et "-" simultanément pendant deux secondes, ce qui vous amène à l'écran du code d'accès ("P"). Ici, vous pouvez entrer un code d'accès à 4 chiffres, qui est 0510

- Appuyez sur "+" et "-" pour ajuster les chiffres vers le haut/bas.
- Appuyez sur "i" pour confirmer.

Pour modifier la plage de niveaux de l'assistance électrique, appuyez sur la touche "+" pour arriver à l'écran de réglage de l'assistance à la pédale ("SC"), puis appuyez sur "i" pour entrer.

Vous pouvez maintenant sélectionner la plage souhaitée avec les touches "+" et "-" : 0-5, 1-5, 0-7, 1-7, 0-9, 1-9

Pour modifier en option le pourcentage de l'assistance électrique pour chaque niveau de la gamme, appuyez une nouvelle fois sur "i". Le pourcentage fluctuera à côté du niveau.

- Appuyez sur "+" et "-" pour ajuster le pourcentage à la hausse/à la baisse.
- Appuyez sur "i" pour confirmer.

◆ Mode marche

Pour bénéficier d'une légère assistance lorsque vous marchez sur de longues distances ou que vous montez de petites collines, appuyez sur la touche "-" et maintenez-la enfoncée pour faire avancer lentement le vélo à la vitesse de la marche.

◆ Réinitialiser aux paramètres d'usine

Pour restaurer les paramètres du vélo aux niveaux d'origine par défaut, maintenez les touches "-" et "i" pendant deux secondes.

L'écran affiche "dEF-n" (non), appuyez sur la touche "+" pour le changer en "dEF-y" (oui)

Maintenez la touche "i" pendant deux secondes pour réinitialiser tous les paramètres, l'écran affiche alors "dEF-00" et les paramètres sont maintenant rétablis aux valeurs par défaut.



L'interface de récupération des paramètres par défaut

◆ Code de sécurité

Pour éviter le vol ou l'utilisation non autorisée de votre vélo électrique, vous pouvez définir un code de sécurité pour empêcher l'utilisation du moteur/de l'électronique (tout en permettant le pédalage manuel).

1. Maintenez simultanément "**+**" et "**-**" pendant deux secondes, ce qui vous amène premièrement à l'écran de réinitialisation du compteur journalier décrit ci-dessus.
2. Ensuite, maintenez les touches "**-**" et "**i**" simultanément pendant deux secondes, ce qui vous amène à l'écran du code d'accès ("P"). Ici, vous pouvez entrer le code d'accès à 4 chiffres, qui reste 0510.
 - Appuyez sur "**+**" et "**-**" pour ajuster les chiffres vers le haut/bas.
 - Appuyez sur "**i**" pour confirmer.
3. Appuyez plusieurs fois sur "**+**" pour arriver à l'affichage n°8 (numéro indiqué en haut à droite). L'écran affiche alors l'écran de saisie du code d'accès ("PS").
4. Appuyez sur "**i**" pour accéder à l'écran Second code d'accès ("P2"), et entrez le second code d'accès à 4 chiffres, à savoir 1212.
 - Appuyez sur "**+**" et "**-**" pour ajuster les chiffres vers le haut/bas.
 - Appuyez sur "**i**" pour confirmer.



AVIS: Il est déconseillé de modifier les codes d'accès par défaut à la mise sous tension de l'écran (1212) ou de modifier les codes d'accès du système (0510). Nous vous suggérons de retirer les codes d'accès sur la couverture intérieure de ce manuel.

L'écran affichera alors "PSd-n" (non), appuyez sur "**+**" pour le changer en "PSd-y" (oui) pour activer le code de sécurité. Appuyez sur "**i**" pour confirmer.

Ensuite, choisissez un code d'accès à 4 chiffres de votre choix.

- Appuyez sur "**+**" et "**-**" pour ajuster les chiffres vers le haut/bas.
- Appuyez sur "**i**" pour confirmer.

Maintenez la touche "**i**" enfoncée pendant deux secondes pour revenir à l'écran "PSd-y".

Maintenez à nouveau la touche "**i**" enfoncée pendant deux secondes pour revenir à l'écran "PS".

Maintenez la touche "**i**" enfoncée une dernière fois pour revenir à l'écran principal

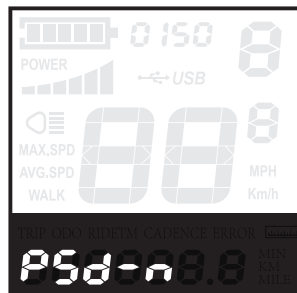

Maintenant, lors de la mise sous tension du vélo électrique, le vélo vous demandera le code d'accès que vous avez défini ci-dessus.

- Appuyez sur "**+**" et "**-**" pour ajuster les chiffres vers le haut/bas.
- Appuyez sur "**i**" pour confirmer.

Si le mot de passe a été entré correctement, le vélo électrique s'allume et affiche l'écran principal.

AVIS: si le vélo électrique est réinitialisé aux paramètres d'usine par défaut comme décrit ci-dessus, le code de sécurité sera perdu et devra être saisi à nouveau.

Batterie En Charge

◆ Procédure de charge pour la recharge hors vélo

Étape 1: Trouvez les clés situées sur le guidon (image 1) et retirez-les. Si vous les coupez du guidon, veillez à ne pas endommager les fils.

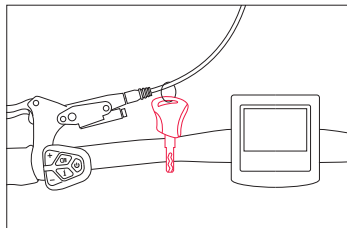

Image 1

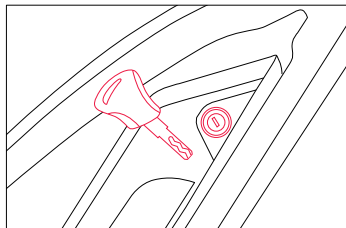
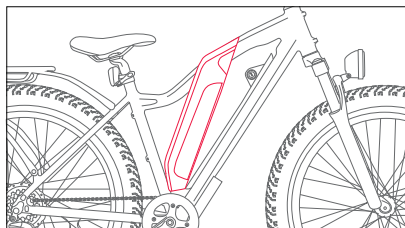

Image 2

AVIS: Veuillez conserver votre clé et ses pièces de rechange dans un endroit sûr. Une fois perdus, ils sont difficile à copier. Le numéro de la clé est en corrélation avec le numéro figurant sur le trou de serrure (image 2). Si vous avez perdu les clés, vous pouvez nous donner le numéro de clé pour obtenir de nouvelles clés.

Étape 2: Tenez la batterie d'une main et permettez à la clé de la déverrouiller.



Étape 3: Appuyez sur le bouton lumineux pour vérifier l'état de la batterie.

Lorsque les quatre barres sont allumées, comme indiqué dans l'image 3, la batterie est entièrement chargée.

Lorsque seule la barre rouge "E" est allumée, comme indiqué dans l'image 4, la batterie est vide et doit être rechargée avant de continuer à rouler.

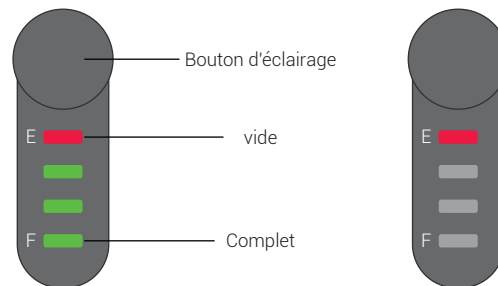

Image 3

Image 4

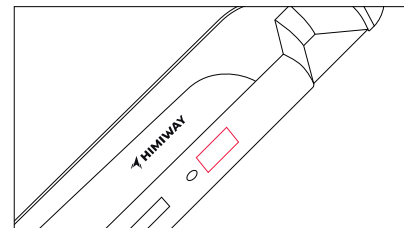

Image 5

AVIS: Veuillez noter le numéro de série qui se trouve sur la batterie sous le code-barres (image 5) sur la couverture avant intérieure de ce manuel pour faciliter le signalement des pannes. Les produits dont le numéro de série et/ou le code-barres ont été retirés, défigurés, endommagés, altérés ou rendus illisibles ne seront pas couverts par la garantie.

Étape 4: Le moyen le plus sûr de charger votre batterie-

Tout d'abord, assemblez le chargeur en insérant la fiche (fiche 1) dans le transformateur. Insérez ensuite la fiche CC (fiche 2) dans la prise de charge de la batterie.

Enfin, insérez la fiche d'alimentation (fiche 3 : fiche 110V-240V) dans la prise de courant. Vous pouvez ainsi prolonger la durée de vie de la batterie et réduire efficacement les dommages causés par une charge inappropriée.

Le chargeur fonctionne sur des prises de courant alternatif domestiques standard de 110V-240V 60 Hz. N'ouvrez pas le chargeur pour sélectionner la tension d'entrée, car le chargeur peut détecter et prendre en compte automatiquement la tension d'entrée.

Projet	Unité	Minimum	Max
Tension d'entrée de batterie	V	28	55
Consommation en veille	mA		0.1

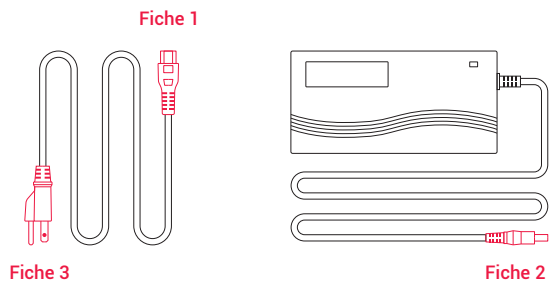

◆ Procédure de charge pour la recharge à vélo

Étape 1: Vérifiez l'indicateur de charge de la batterie sur votre écran.

Étape 2: Montez le chargeur comme indiqué sur l'image 1 en insérant la fiche (fiche 1) dans le transformateur.

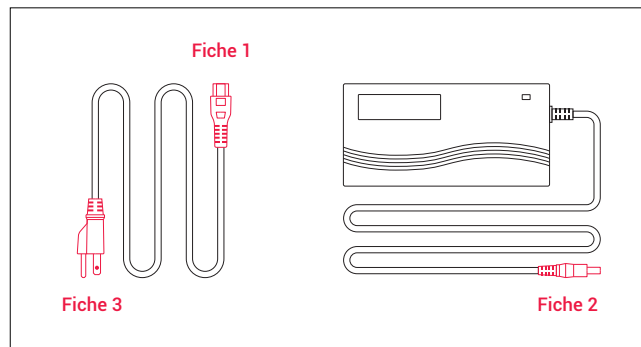

Image 1

Étape 3: Retirez le couvercle en caoutchouc de la prise de charge et insérez la fiche CC (fiche 2) du chargeur dans la prise de charge de la batterie (Image 2).

Étape 4: Branchez la fiche d'alimentation (fiche 110V-240V) sur la prise de courant

AVIS: Cette commande permet de prolonger la durée de vie de la batterie et de réduire efficacement les dommages causés par une charge incorrecte.

◆ Après le Chargement

1. Veuillez débrancher l'alimentation principale en retirant la fiche de la prise de courant, puis retirez le port CC de la batterie. Vous pouvez alors vérifier l'état de la batterie sur l'écran d'affichage
2. Tenez la batterie d'une main et tournez l'interrupteur de déverrouillage de l'autre main pour installer la batterie. Verrouillez la batterie une fois fini pour éviter le vol.

AVIS:

Si votre batterie présente un comportement de charge anormal, tel que :

- Temps de charge plus long que prévu
- Une odeur étrange, de la fumée ou un liquide émanant de la batterie et/ou du chargeur
- Surchauffe de la batterie et/ou du chargeur

Veillez arrêter le chargement et contacter Himiway Bike immédiatement.

◆ Conseils de charge

- La batterie peut être rechargée sur ou hors du vélo.
- Une batterie neuve peut prendre plus de temps pour être complètement chargée lorsqu'elle est déchargée.
- Le chargeur s'arrête automatiquement une fois que le bloc-piles est complètement chargé.
- Vous pouvez recharger la batterie après de courts trajets car elle n'a pas d'effet mémoire.

◆ Précautions

- Durant la charge, veuillez garder votre batterie à l'abri de la lumière directe du soleil, des liquides, de la saleté ou des débris, et des objets métalliques. Ne laissez pas la batterie en charge dans des environnements inférieurs à 14 Fahrenheit (-10 Celsius) et supérieurs à 104 Fahrenheit (40 Celsius).
- Ne couvrez pas le chargeur lors du chargement.
- Gardez la batterie hors de portée des enfants pendant la charge.
- Veillez à ne permettre qu'un chargeur Himiway Bike approuvé, acheté directement auprès d'Himiway Bike pour le numéro de série de votre vélo.

◆ Avant de rouler

Avant chaque utilisation, veuillez à ce que la batterie soit correctement fixée au vélo en saisissant le bloc de batterie et en le tirant vers le haut, afin de vérifier la sécurité du bloc.

◆ Entretien de la batterie (batterie Samsung/LG Lithium 48V 17.5Ah)

- Ne videz pas complètement la batterie. Coupez l'alimentation lorsque la charge de la batterie est faible.
- Rechargez complètement la batterie après chaque utilisation, quelle que soit la puissance permise. Cela permettra de prolonger la vie de la batterie. En cas de non-utilisation prolongée de la batterie, stockez-la avec une charge complète et rechargez-la une fois par mois.
- Le vélo Himiway peut être utilisé en toute sécurité sous une pluie légère. Cependant, il n'est pas recommandé de rouler sous de très fortes averses ou dans des rues sombres car la manivelle et/ou le moteur peuvent être mouillés, ce qui peut causer des dommages.
- Tenez la batterie loin des flammes ouvertes et d'autres sources de chaleur à haute température. Ne pas exposer la batterie à la lumière directe du soleil et ne pas la recharger immédiatement. après usage par temps chaud.

AVIS: Il n'est pas recommandé d'effectuer des modifications sur la batterie ou le moteur. Si la batterie est modifiée et que des problèmes surviennent avec la batterie ou le moteur modifié, la garantie Himiway ne s'applique pas.

◆ Informations sur l'entretien du chargeur

Veillez consulter le manuel d'instructions dans la boîte du chargeur.

Réglage de la fourche avant

1. Tournez le bouton de réglage dans le sens antihoraire pour diminuer l'amortissement de la compression et augmenter la vitesse de compression.
2. Tournez le bouton de réglage dans le sens des aiguilles d'une montre pour diminuer l'amortissement de la compression jusqu'à ce que la suspension se verrouille.

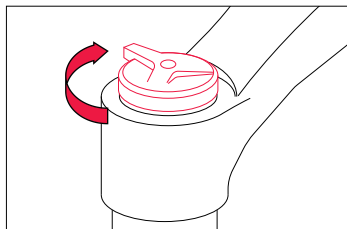
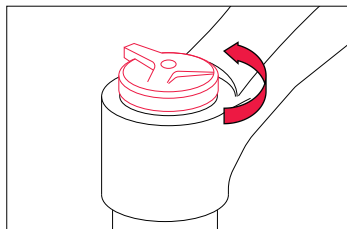

◆ Ajuster les fourches avant avec la précharge

Tournez le bouton de réglage de la précharge dans le sens antihoraire jusqu'à ce qu'il ne tourne plus. Il s'agit de la valeur de précharge minimale du ressort, ou du réglage le plus doux.

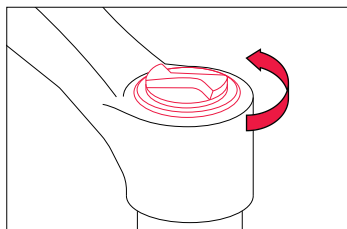

Modes de conduite

◆ Assistance pédale

L'assistance pédale est un mode de fonctionnement des vélos électriques conçu pour engager le moteur afin d'assister, sans le remplacer, votre propre effort de pédalage. Lorsque vous utilisez votre vélo en mode assistance pédale, vous pouvez ajuster le réglage en fonction de vos préférences. Himiway dispose de cinq réglages d'assistance pédale - allant de 1 à 5.

- Des paramètres de pédale plus élevés (L4/5) seraient plus utiles pour ceux qui veulent rouler plus vite avec un minimum d'effort. Ces configurations sont parfaites pour les personnes qui veulent arriver fraîches et ponctuelles au travail, sans être en sueur et épuisées.
- Les configurations de pédale inférieure (L1/2) sont populaires pour les coureurs Himiway à utiliser après le travail, ou lorsque l'exercice est préféré. Il est préférable de les permettre sur le chemin du retour du travail, pour se rafraîchir et évacuer le stress accumulé tout au long de la journée de travail. En outre, les configurations plus basses permettent d'augmenter l'autonomie pour les longs trajets, ce qui maximise le plaisir tout en minimisant le stress physique et la fatigue.

◆ Accélérateur seul

Le mode accélérateur est similaire au mode de fonctionnement d'une moto ou d'un scooter. Il permet de ne pas avoir à pédaler ou de donner un coup de pouce supplémentaire en tournant simplement l'accélérateur. Himiway Cruiser Step-Thru peut aller jusqu'à 6 km / heure avec le mode accélérateur, ce qui permet non seulement de voyager plus vite, mais aussi de rassurer les cyclistes avec une puissance supplémentaire chaque fois que nécessaire, en fonction des conditions de trafic et des niveaux d'énergie du cycliste. Si vous êtes un aventurier qui recherche la vitesse et la distance sans compromettre le confort ou la sécurité, l'Himiway à commande par accélérateur sera votre compagnon idéal.

◆ Pédale seule

Ce mode permet à l'Himiway de fonctionner comme un vélo normal, puisque vous roulez sans aucune assistance du moteur. Ce mode est particulièrement utile si la batterie est épuisée ou si vous recherchez un entraînement de résistance plus intensif.

Nous vous recommandons de sélectionner un niveau d'assistance inférieur lorsque vous utilisez votre vélo Himiway. Une fois devenu plus à l'aise avec les caractéristiques de conduite de notre vélo électrique, et plus familier avec les différentes exigences d'autonomie de vos destinations les plus courantes et de vos trajets quotidiens, vous pourrez alors apporter tous les ajustements nécessaires aux réglages de l'assistance pédale, ainsi qu'à la fréquence d'utilisation de l'accélérateur, à la position de conduite, etc.

AVIS: changez de vitesse régulièrement pour une cadence optimale et rétrogradez avant d'arrêter le vélo. Avant de changer de vitesse, réduisez la force de vos coups de pédale pour éviter une usure prématurée.

Limitations de conduite

Voici quelques limitations auxquelles les cyclistes doivent prêter une attention particulière afin de s'assurer que le moteur du moyeu ne surchauffe pas ou ne soit pas endommagé par une charge excessive :

- N'essayez pas de monter des collines d'une pente supérieure à 15%.
- Les pédales permettent d'assister le moteur lors des montées et des accélérations à partir d'un arrêt.
- Évitez les démarrages et les arrêts soudains.
- Accélérez généralement à un rythme modéré, plutôt qu'agressif.

Stationnement et transport

Suivez les conseils de base pour le stationnement, le stockage et le transport de votre vélo afin de vous assurer qu'il est bien entretenu, tant sur la route qu'en dehors :

- Lorsque vous marchez avec le vélo, mettez-le hors tension pour éviter toute accélération accidentelle, ou utilisez le mode Marche (page 80).
- Bien que nos vélos soient résistants à l'eau (résistance à l'eau IPX4), veuillez ne pas stationner votre vélo à l'extérieur par temps froid ou inclément pendant de longues périodes.
- Lorsque vous vous garez, coupez l'alimentation et les lumières pour économiser la batterie, retirez la clé du vélo et assurez-vous que la batterie est fixée et verrouillée au cadre.
- Dans les lieux publics, aidez à protéger votre vélo Himiway contre le vol en le verrouillant toujours.
- Veillez à ne pas garer, stocker ou transporter votre vélo Himiway sur un support qui n'est pas conçu pour la taille et le poids du vélo. Lorsque vous rangez ou transportez votre vélo sur un support pour le transport, retirez la batterie pour réduire le poids et faciliter le levage ou le chargement.

Transport de charges et de cargaisons

Capacité totale de charge utile de Himiway Cruiser Step-Thru: 160 kg Poids: 32 kg

◆ Astuces pour une exploitation sûre de la cargaison :

La liste suivante présente des conseils importants pour une utilisation sûre du Himiway Zebra lorsqu'il est permis de transporter des marchandises :

1. Veillez à charger la cargaison aussi bas que possible pour abaisser le centre de gravité et améliorer la stabilité.
2. Assurez-vous que vos charges sont correctement fixées et vérifiez périodiquement que rien ne s'est desserré.
3. Planifiez votre itinéraire en conséquence lorsque la cargaison est chargée sur le Himiway Zebra, en tenant compte de la capacité à grimper les côtes, de la direction et du freinage. Prenez également en compte la réduction modérée de l'autonomie lorsque vous transportez une charge supplémentaire (ou un passager supplémentaire).
4. Essayez de vous faire une idée de la charge du chargement dans un espace privé ouvert et plane avant de rouler sur les routes publiques.
5. Veillez à ne pas permettre l'utilisation du frein avant seul, avec ou sans chargement. Appliquez toujours le frein arrière en premier, puis le frein avant. Défaillance de la fourche avant ou une perte de contrôle est possible lorsque le frein avant est utilisé de manière indépendante, en particulier à des vitesses élevées.
6. La béquille n'est pas conçue pour maintenir le vélo en position verticale avec un chargement. Maintenez toujours le vélo en position verticale manuellement lorsque vous chargez ou transportez un chargement.

AVERTISSEMENT: Différents matériaux et composants peuvent réagir différemment au stress et à l'usure. Si la durée de vie d'un composant est dépassée, il peut soudainement tomber en panne et il y a un risque de blessure. Toute forme de fissures, rayures ou changements de couleur sur des composants fortement sollicités indique que la durée de vie du composant a expiré et que la pièce doit être remplacée.

Consignes de sécurité et d'entretien

Pour garantir des conditions de conduite sûres et maximiser la longévité de la bicyclette électrique, vous devez suivre les directives décrites ci-dessous:

- Pour nettoyer le vélo électrique, essuyez le cadre avec un chiffon humide imbibé d'un mélange détergent doux, non abrasif et non corrosif. Essuyez ou vaporisez toutes les parties non peintes avec un traitement antirouille après avoir été permis dans des zones côtières ou des zones avec de l'air ou de l'eau salée.
- N'utilisez jamais de nettoyeur haute pression pour nettoyer votre vélo.
- Ne plongez jamais le vélo ou l'un de ses composants dans l'eau, car le système électrique pourrait être endommagé. Si les roulements du moyeu et du jeu de pédalier ont été immergés dans l'eau, il faut les retirer et les graisser à nouveau (cela évitera une détérioration accélérée des roulements).
- Vérifiez régulièrement le câblage et les connecteurs pour vous assurer qu'ils ne sont pas endommagés et que les connexions sont bien fixées.
- Stockez sous abri, en évitant une exposition prolongée au froid ou aux intempéries. En cas d'exposition à la pluie ou à une humidité excessive, séchez ensuite votre vélo et appliquez un traitement antirouille sur la chaîne et toute autre surface en acier non peinte.
- Nettoyez et lubrifiez régulièrement toutes les pièces mobiles, serrez les composants et ajustez-les si nécessaire.
- Vos câbles, rayons et chaînes s'étireront après une période de rodage initiale de 80 à 160 km, et les vis peuvent se desserrer avec le temps et l'usage. Par conséquent, nous vous recommandons de contacter un mécanicien de vélo certifié tous les deux mois pour vous assurer que votre vélo est sûr et sans problème pour des années d'utilisation.
- Si la peinture est rayée ou si le métal est ébréché, permettez à la peinture de faire des retouches pour éviter la rouille (le vernis à ongles transparent peut également être utilisé à titre préventif).
- Les dommages dus à la corrosion ne sont pas couverts par la garantie. Il convient donc de prendre des précautions particulières pour protéger et prolonger la vie de votre vélo

Entretien

◆ Entretien de la batterie (batterie Samsung/LG Lithium 48V 17.5Ah)

1. Ne videz pas complètement votre batterie. Coupez l'alimentation lorsque la charge de la batterie est faible.
2. Rechargez complètement la batterie après chaque utilisation, quelle que soit la puissance permise. Cela permettra de prolonger la vie de la batterie. Si la batterie n'est pas utilisée pendant une longue période, stockez-la avec une charge complète et chargez-la une fois par mois.
3. Le vélo Himiway peut être utilisé en toute sécurité sous une pluie légère. Cependant, il n'est pas recommandé de rouler sous de très fortes averses ou dans des rues sombres car la manivelle et/ou le moteur peuvent être mouillés, ce qui peut causer des problèmes.
4. Tenez la batterie loin de toute flamme ouverte ou d'une source de chaleur à haute température. N'exposez pas la batterie à la lumière directe du soleil et ne la rechargez pas immédiatement après usage par temps de forte chaleur.

◆ Entretien du moteur(750W moteur sans balais avec 80Nm de couple)

1. Veuillez vérifier fréquemment votre moteur et serrer les vis ou écrous desserrés, afin d'éviter que le véhicule ne tombe en panne à cause de fils déconnectés.
2. Les moteurs sans balai ne sont pas étanches, évitez donc de rouler dans une eau plus profonde que le bord inférieur du moyeu de la roue électrique pour éviter toute défaillance du moteur.

◆ Entretien de la chaîne

1. Nous recommandons de nettoyer la chaîne après chaque sortie, surtout dans les environnements pluvieux et humides. Utilisez un chiffon sec pour nettoyer la chaîne et ses accessoires. Utilisez une brosse pour enlever le sable et la saleté coincés dans la chaîne, ainsi que de l'eau chaude savonneuse si nécessaire. N'utilisez pas de produits de nettoyage fortement acides ou alcalins (tels que des produits antirouille), car ces produits chimiques peuvent endommager la chaîne.
2. Appliquez une huile lubrifiante après le nettoyage pour éviter la rouille. Tout d'abord, assurez-vous que la chaîne est sèche, puis appliquez l'huile de lubrification dans les roulements.
3. Pour éviter toute usure inutile de la chaîne, essayez de maintenir une position verticale de la chaîne lorsque vous changez de vitesse (n'utilisez pas la plus petite vitesse avec le plus petit volant, ou la plus grande vitesse avec le plus grand volant, etc.)

◆ Entretien de la fourche avant

Pour nettoyer votre vélo, permettez toujours l'utilisation d'un chiffon propre, non gras et non pelucheux, avec de l'eau ordinaire ou savonneuse. Pour éviter que l'eau ne s'écoule dans la fourche avant, vous pouvez tourner le vélo à l'envers. Après le lavage, séchez avec une serviette non pelucheuse. Faites très attention au tube interne et au joint anti-poussière pour réduire l'usure et empêcher l'amincissement du tube interne, ce qui peut entraîner des dommages importants si l'aluminium est exposé à l'air.

Nous vous recommandons de permettre l'utilisation d'une housse de fourche avant pour protéger le tube intérieur de votre fourche avant. Cela empêche la poussière de pénétrer ainsi que les objets durs de heurter la chambre à air.

Garantie

Himiway Bikes met périodiquement à jour sa politique de garantie officielle. Par conséquent, veuillez consulter la dernière politique sur notre site Web <https://fr.himiwaybike.com/pages/garantie-et-politique-de-rechange>

Courrier après-vente : fr_customers@himiwaybike.com

Boîte à suggestions : support_fr@himiwaybike.com

* Himiway se réserve le droit d'apporter des modifications aux composants du vélo électrique Himiway à tout moment sans préavis spécifique si les modifications n'affectent pas les performances.



**Long Range
E-bike Expert**