

USER'S GUIDE



TECH-_SYSTEM™

**IMPORTANT READ THIS MANUAL.
CRITICAL SAFETY INFORMATION INSIDE.**

**Please read the following important
WARNING and LIMITATION of use notice
carefully:**

Motorcycling is an inherently dangerous activity and an ultra-hazardous sport, which may result in serious personal injury, including death. Each individual motorcycle rider must be familiar with motorcycling, recognize the wide range of foreseeable hazards and decide whether to assume the risks inherent in such an activity with the knowledge of the dangers involved and accept any and all risks of injury, including death. While all motorcycle riders should utilize appropriate protective equipment, each rider should exercise extreme care for safety while riding and understand that no product can offer complete protection from injury including death or damage to individuals and property in case of fall, collision, impact, loss of control or otherwise. Riders should ensure that safety products are correctly used and fitted. DO NOT use any product that is worn out, modified or damaged.

Alpinestars makes no guarantees or representations, express or implied, regarding the fitness of its products for any particular purpose.

Alpinestars makes no guarantees or representations, express or implied, regarding the extent to which its products protect individuals or property from injury, death or damage.

ALPINESTARS DISCLAIMS ANY RESPONSIBILITY FOR INJURIES INCURRED WHILE WEARING ANY OF ITS PRODUCTS.

Table of Contents

1. Introduction	4
2. Principles of Operation	5
3. Tech-Air™ “Envelope of Protection”	5
4. Limitations of Use	7
5. System Overview	8
6. Sizing	10
7. Health and Age Restrictions	10
8. Vest Installation	11
9. Fitting	12
10. Transportation of Objects Inside the Compatible Airbag Garment	12
11. Battery Charging	12
12. Operation	13
13. Display Indications	14
14. Cleaning, Storage and Transportation	15
15. Maintenance, Servicing and Disposal	16
16. Actions in the Event of an Accident	17
17. Tech-Air™ Data Portal	17
18. Tech-Air™ Connect	19
19. Troubleshooting	20
20. Index of Error Codes	21
21. Tech-Air™ Support	21
22. Certification Information	21

1. Introduction

The Tech-Air™ Street airbag system is an active safety system for mainstream/recreational motorcycling, which offers protection to both riders and passengers. In the event of an accident or other triggering event, the airbag system provides upper body protection to the user regardless of the type or age of motorcycle used. The system is designed to function in both on-and off-road riding situations (subject to the Off-Road limitations indicated in Section 3 below).

In this manual the following three presentation styles are used to provide information:



Tip: Provides useful advice regarding the system.

IMPORTANT! Provides important information regarding the limitations of the system.

WARNING! Provides critical information which, if not followed, may cause injury, death, system malfunction or non-function, and/or an exaggerated expectation of the system's abilities.

The Tech-Air™ Street airbag system is comprised of two components.

1. The Alpinestars Tech-Air™ Street airbag vest (“airbag vest”);
2. An Alpinestars garment/jacket (“Alpinestars’ Compatible Garment/Jacket”) compatible with and to be used with the airbag vest. The airbag vest and the Alpinestars’ Compatible Garment/Jacket are sold separately.

WARNING! The airbag system, including its components (the airbag vest and the Alpinestars’ Compatible Garment/Jacket), are technologically advanced pieces of motorcycling safety equipment and should not be treated like a normal motorcycle garment. Similar to one’s motorcycle, the system and its components must be cared for, serviced and maintained, so that they may function correctly.

WARNING! The airbag vest MUST be used with an Alpinestars’ Compatible Garment/Jacket.

WARNING! Use of an Alpinestars’ Compatible Garment/Jacket without the airbag vest will provide the user with NO airbag protection.

WARNING! It is essential to read this manual carefully, understand it completely and to follow the advice and warnings. If you have any questions regarding the equipment contact Tech-Air™ Support (Section 21).

2. Principles of Operation

The Tech-Air™ Street airbag vest contains an airbag control unit (with built-in sensor) integrated into the back protector, and two external sensors positioned on the shoulders (Figure 1). These three sensors monitor the user’s body for shocks or unexpected movements. In the event the user’s body is subject to a high and/or sudden amount of energy, the airbag will inflate. This may occur when the motorcycle collides with another vehicle or obstacle, when the rider loses control, falls from the motorcycle or has an accident.

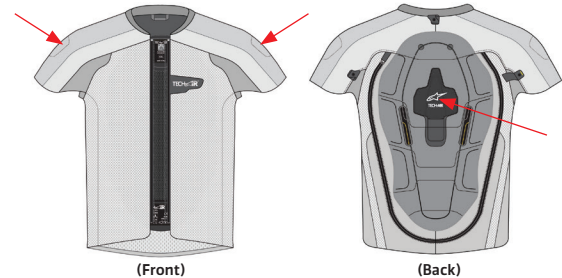

Figure 1 – Sensor Locations

3. Tech-Air™ “Envelope of Protection”

The Tech-Air™ Street airbag system offers protection to both riders and passengers in the event of an accident or other triggering event; however, like any other product there are limitations to the protections that it can provide.

WARNING! NO PRODUCT CAN PROVIDE COMPLETE PROTECTION FROM INJURY (OR DEATH), OR DAMAGE TO PERSONS OR PROPERTY IN THE EVENT OF A FALL, ACCIDENT, COLLISION, IMPACT, LOSS OF CONTROL OR OTHER EVENT.

The “Envelope of Protection” is used to generally describe situations and/or circumstances where the Tech-Air™ Street airbag system may provide protection (“inside the envelope”), and those where it will not (“outside the envelope”).

In general, there are three basic factors that determine whether an airbag system will provide protection to a user:

- (a) Whether the forces experienced by the user during an event (such as an accident) occur within an area covered by the airbag; and
- (b) Whether the airbag deploys before the user collides with a vehicle, an obstacle or the ground.
- (c) Whether the airbag deploys before the user collides with parts or accessories of their own motorcycle. For example, mirrors, windscreens or tank bags.

(The deployment time consists of the time for the sensors to detect the event plus the time it takes to fill the airbag fully with gas, which is about 25 milliseconds (ms). The time available to deploy the airbag is dependent upon factors such as the type of the accident, the type of motorcycle (e.g. scooter, custom, sports) and the speed of involved vehicles.

The Tech-Air™ Street airbag system provides impact protection for those areas of airbag coverage shown in Figure 2.

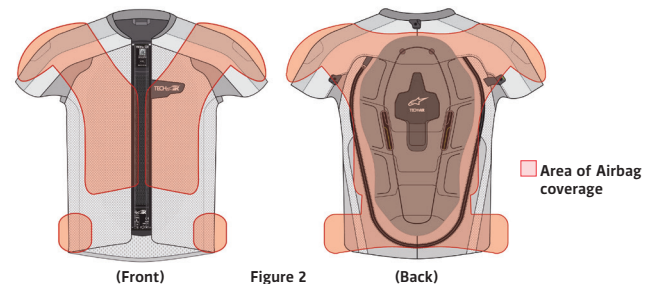

Figure 2

WARNING! The Tech-Air™ Street airbag system provides only limited protection against forces experienced at the areas of airbag coverage depicted in Figure 2. No guarantee is given that the Tech-Air™ Street airbag system will prevent injuries (including severe or fatal injuries) inside and/or outside the covered/protected areas.

WARNING! The Tech-Air™ Street airbag system cannot prevent accidents.

WARNING! No protective device, including the Tech-Air™ Street airbag system, can provide protection against all possible sources of injury and therefore cannot provide complete protection against injuries.

WARNING! Wearing the Tech-Air™ Street airbag system is not a substitute for wearing other protective motorcycling clothing and gear. To provide full potential protection, the Tech-Air™ Street airbag system must always be worn in conjunction with suitable motorcycling gear and apparel that covers the rider from head to toe, including a helmet, protectors, boots, gloves, and other appropriate protective equipment.

Crashes Where a Vehicle Strikes a Stationary Motorcycle:

Arrival Speed	From 25km/h (15mph)
Impact Angle	From 45° to 135°

• Valid for both rider and passenger

Crashes Where a Motorcycle Strikes a Vehicle or Obstacle (Figure 3):

Arrival Speed	From 25km/h (15mph) to 50km/h (31mph)
Impact Angle (Fig 3)	From 45° to 135°

The above parameters are valid for both the rider and passenger.

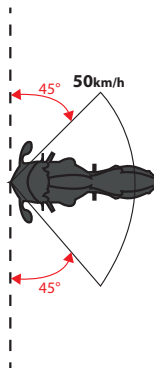

Figure 3

IMPORTANT! If the speed of the vehicle is less than 25km/h, the system may not deploy at the time of the collision, but may deploy if the rider or passenger suddenly falls from the motorcycle after the impact.

IMPORTANT! Figure 3 outlines the envelope where the Tech-Air™ Street airbag system is expected to inflate before the user's body contacts an obstacle. At speeds above 25km/h the system will deploy regardless of the impact angle, but outside the envelope the airbag may not be fully inflated before there is contact between the obstacle and the user.

Loss of Control Crashes

A Loss of Control Crash often results in the motorcycle falling over during riding. This commonly happens when tire grip on the roadway is lost during a turn or heavy braking. These are often similar to crashes in racing (known as "low-side" crashes).

WARNING! The user does not need to be involved in a crash for the system to deploy. For example, the system will deploy if the user falls while wearing the system, such as when dismounting from the motorcycle. These types of "non-riding" deployments are not failures of the system.

Motorcycle Type

The Tech-Air™ Street airbag system can be utilized by riders or passengers on any type of motorcycle, including electric motorcycles.

Off-Road Riding

The Tech-Air Street airbag system may be used off road IN A LIMITED CAPACITY riding on gravel roads only. For the purpose of using the Tech-Air Street airbag system off road, the definition of a gravel road is:

- An unpaved road surfaced with gravel.
- Has a minimum width of 4m (13ft).
- Has no gradients +/-30%.
- Has no ruts, steps or holes greater than 50cm (19.5") in depth.

IMPORTANT! The chances of falling are notably higher when riding off-road, particularly when a rider is inexperienced. Even when stopped, a fall may cause the Tech-Air™ Street airbag system to deploy, leaving the user without protection until the system is returned for recharging (see Section 16).

4. Limitations of Use

WARNING! The Tech-Air™ Street airbag system is to be used ONLY for motorcycling within the conditions and limitations delineated above. The system is NOT for use in:

- Any racing or competitive events;
- Enduro, Motocross, or Supermoto events;
- Motorcycle stunts; or
- ANY non-motorcycling activities.

WARNING! Due to shocks, movement and/or other input detected and/or received by the system while in use, although unlikely, the system may deploy even though there is no crash event.

WARNING! Depending on the motorcycle type, for example a scooter or trials bike, it cannot be guaranteed that the system will inflate before the user collides with parts or accessories of the motorcycle .

WARNING! Wearing the Tech-Air™ Street airbag system is not a substitute for wearing other protective motorcycling clothing and gear. To offer full potential protection the system must always be worn in conjunction with suitable motorcycling gear and apparel that covers the rider from head to toe, including a helmet, protectors, boots, gloves, jacket, and other appropriate protective equipment.

5. System Overview

The diagrams below illustrate the different parts of the Tech-Air™ Street airbag system (airbag vest and an Alpinestars' Compatible Garment/Jacket). The numbered parts are used to guide you through this user's guide.

TECH AIR SYSTEM

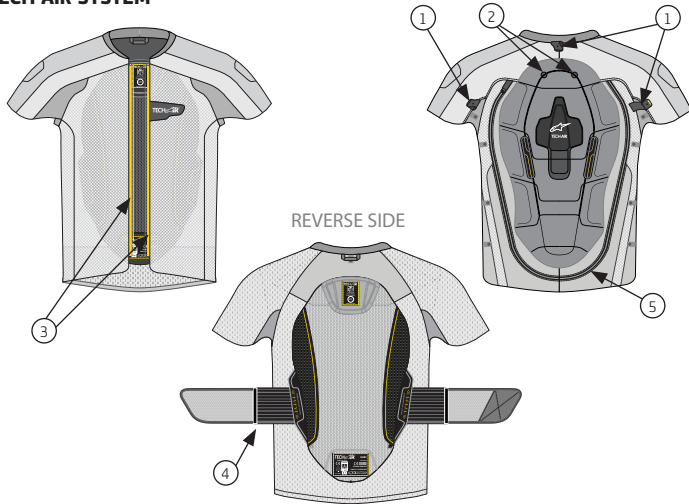

COMPATIBLE JACKET

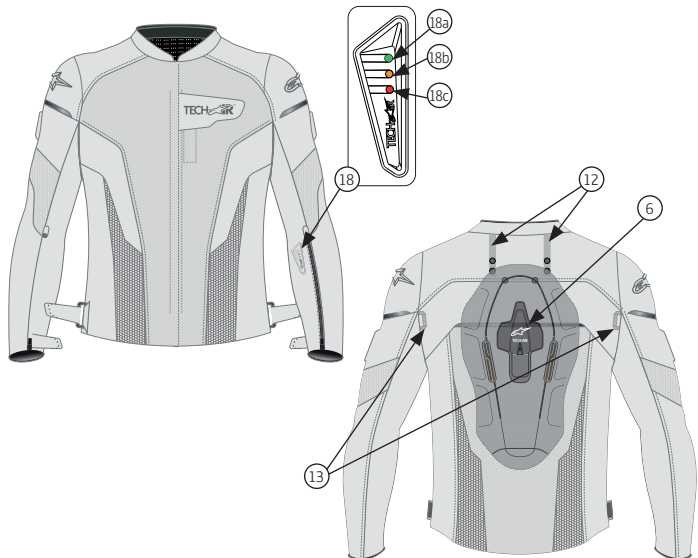

Compatible Garments

320 2815	VIPER FOR TECH AIR
320 4115	VALPARAISO FOR TECH AIR

ELECTRONIC UNIT (6)

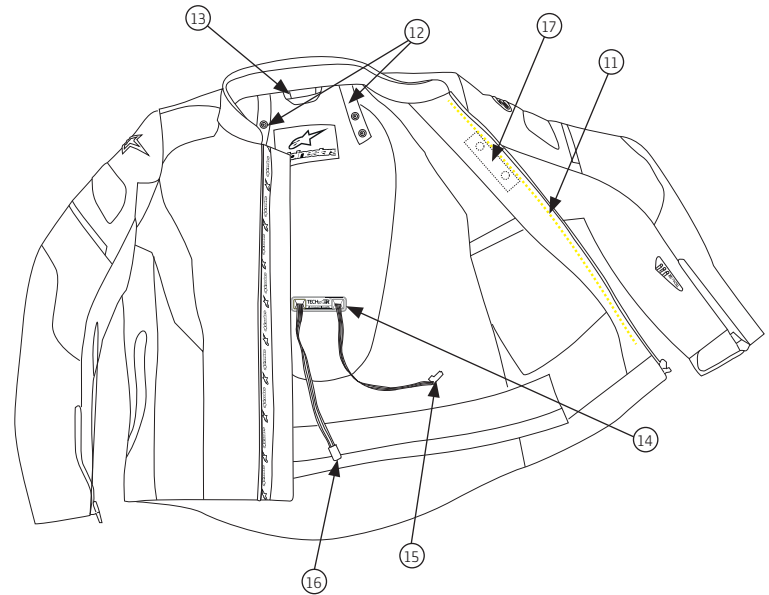
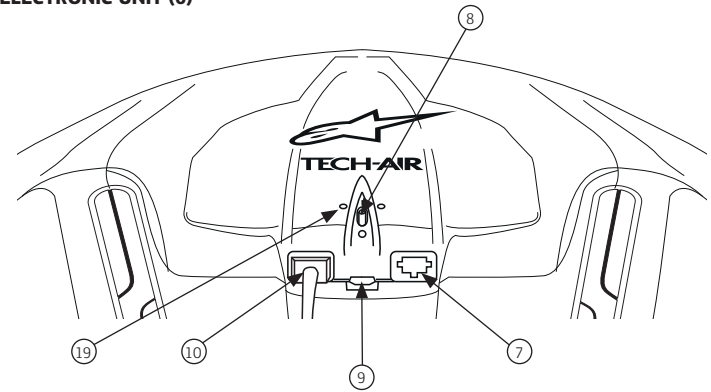

- 1. Attachment Snaps
- 2. Back Protector Studs
- 3. Vest attachment zips (Vest)
- 4. Detachable belt
- 5. Sealed closure zip
- 6. Control Unit
- 7. LED Display socket
- 8. Master Switch
- 9. Micro USB Port
- 10. Zip Sensor Socket
- 11. Vest attachment zips (Jacket)
- 12. Back Protector attachments

- 13. Vest Snap attachment loops
- 14. Cable Passage
- 15. LED Display cable
- 16. Zip Sensor cable
- 17. Zip Sensor
- 18. LED Display
- 18a. Green Indicator
- 18b. Orange Indicator
- 18c. Red Indicator
- 19. On-board power LED

Figure 4

6. Sizing

The Tech-Air[™] Street airbag vest is available in sizes from S to 2XL. The airbag inside is available in three sizes that correspond to the waist to shoulder length of the user (Figure 5). Table 1 below lists the sizes of vest and the airbag size which they contain. This chart contains suggested sizing.

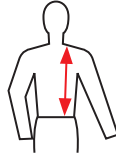

Figure 5

Table 1

Vest Size	Euro Size	US Size	User's Waist to Shoulder Range	Suggested Height Range	MTF
XS	46	36	37 – 40cm (14.6" – 15.7")	1.41 – 1.52m (4'7" – 5'0")	<4 KN
S	48	38	37 – 40cm (14.6" – 15.7")	1.41 – 1.52m (4'7" – 5'0")	<4 KN
M	50	40	40 – 45cm (15.7" – 17.7")	1.52 – 1.71m (5'0" – 5'7")	<4 KN
L	52	42	40 – 45cm (15.7" – 17.7")	1.52 – 1.71m (5'0" – 5'7")	<4 KN
XL	54	44	40 – 45cm (15.7" – 17.7")	1.52 – 1.71m (5'0" – 5'7")	<4 KN
2XL	56	46	45 – 50cm (17.7" – 19.7")	1.71 – 1.90m (5'7" – 6'3")	<4 KN
3XL	58	48	45 – 50cm (17.7" – 19.7")	1.71 – 1.90m (5'7" – 6'3")	<4 KN

IMPORTANT! The airbag vest must be installed inside an Alpinestars' Compatible Garment/Jacket first.

MTF = Mean Transmitted Force attained during testing.

7. Health and Age Restrictions

IMPORTANT! In Europe the pyrotechnic Directive (2007/23) prohibits the sale of pyrotechnic articles to anyone under the age of 18.

WARNING! The Tech-Air[™] Street airbag system must not be handled by children at any time.

WARNING! In the event of a crash, inflation of the airbag will cause sudden pressure across the back and torso. This can cause discomfort and for users in poor health this may cause complications.

WARNING! The Tech-Air[™] Street airbag system must not be used by persons with a history of heart problems, or other diseases, conditions, afflictions or illnesses which may weaken the heart.

WARNING! The Tech-Air[™] Street airbag system must not be used by persons fitted with a pacemaker or other implanted electronic medical devices.

WARNING! The Tech-Air[™] Street airbag system must not be used by persons with neck or back problems.

WARNING! The Tech-Air[™] Street airbag system must not be used by women during pregnancy.

WARNING! The Tech-Air[™] Street airbag system must not be used by women with artificial breast implants.

WARNING! Any body piercings which coincide with the airbag coverage area should be removed before electing to use the Tech-Air[™] Street airbag system, as inflation of the airbag into and against the body piercings may cause discomfort and/or injury.

Allergy Advice

Persons with certain skin allergies to synthetic, rubber or plastic materials, should carefully monitor their skin each time the Tech-Air[™] Street airbag system is worn. If any irritation of the skin occurs, immediately stop wearing the system and seek medical advice and/or attention.

8. Vest Installation

WARNING! The Tech-Air[™] Street airbag vest must ALWAYS be used with an Alpinestars' Compatible Garment/Jacket of corresponding and appropriate size. Use of the airbag vest with the incorrect size of Alpinestars' Compatible Garment/Jacket, or a non-compatible Alpinestars' Compatible Garment/Jacket, may result in injury, including severe injury and/or death.

To install an airbag vest into a Alpinestars' Compatible Garment/Jacket airbag:

1. Clip the airbag vest onto the smaller central rear hook (1).
2. Attach the two studded connectors to the back protector of the airbag vest (2). In the first case mount the protector on the upper two studs (see Fig 6).

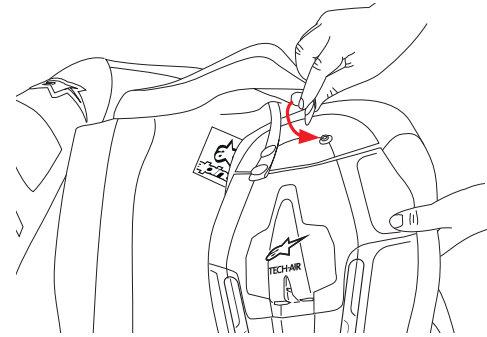

Figure 6

3. Clip the underarm snaps to the corresponding loops (1) on the Alpinestars' Compatible Garment/Jacket.
4. Zip the airbag vest into the Alpinestars' Compatible Garment/Jacket by connecting both zips (3) on both sides of the Alpinestars' Compatible Garment/Jacket.
5. Where applicable, remove the internal back padding of the Alpinestars' Compatible Garment/Jacket and pass the Zip Sensor (16) and LED Display (15) cables through the molded cable exit (14).
6. Connect the Zip Sensor cable (16) to the Zip Sensor socket (10).
7. Connect the LED Display cable (15) to the LED Display socket (7).

IMPORTANT! Do not cross the cables over inside the Alpinestars' Compatible Garment/Jacket They should flow cleanly from the Alpinestars' Compatible Garment/Jacket to the airbag vest (Figure 7).

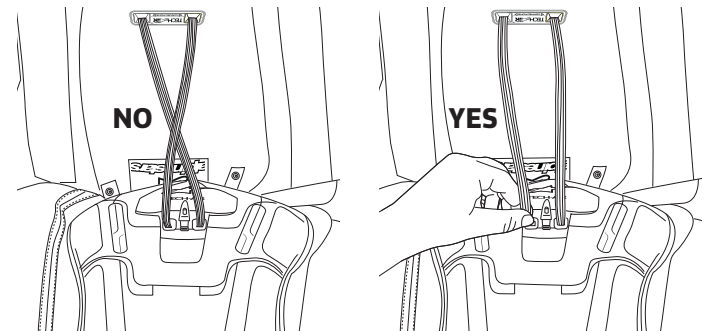

Figure 7

Tip: If quickly trying only the fit of the garment, the electrical connections (Steps 6 & 7) do not need to be made, but any internal back padding MUST be removed (Step 5).

9. Fitting

Once the airbag vest has been installed the Alpinestars' Compatible Garment/Jacket may be worn and fastened like any other riding jacket. For those users who prefer the airbag vest to fit snugly, the internal belt (4) can be used, however this is a matter of personal preference and the airbag vest may be worn with the belt unfastened or removed.

When fitting the Tech-Air™ Street airbag system, users should check in particular that:

- the sleeves are of the correct length;
- the sleeves can be adjusted to work with the gloves that will be worn;
- the compatible airbag garment is not too tight across the chest.

In the event that the garment fits well except that it is tight in the collar, two possible solutions are to:

- Zip the system (Alpinestars' Compatible Garment/Jacket and airbag vest) to the riding pants AND/OR
- Install the airbag vest on the lower two studs (Step 2 of the airbag vest installation – see Figure 6).

WARNING! It is imperative that the Tech-Air™ Street airbag system is fitted correctly in order to provide the maximum potential protection in an accident. Compatible garments/jackets which are too small will cause severe discomfort when the system is inflated, compatible garments/jackets which are too large may not hold the airbag vest in place during a fall or accident. In case of doubts or questions regarding fit, seek advice from an Alpinestars dealer.

10. Transportation of Objects Inside the Compatible Airbag Garment

When using an Alpinestars' Compatible Garment/Jacket consideration needs to be given to the objects which may be placed inside its pockets. For example:

- Sharp or pointed objects placed in pockets may pierce the airbag and compromise inflation.
- Bulky objects will reduce the amount that the airbag can expand, reducing or potentially reducing the efficacy of the airbag and/or making the system feel much tighter when inflated, possibly increasing discomfort or causing distraction or injury.

IMPORTANT! Extra attention should be paid to the contents of the internal Alpinestars' Compatible Garment/Jacket breast pocket. ONLY flat objects such as a wallet or mobile phone should be stored there.

WARNING! Under NO circumstances should a user attempt to transport objects of ANY size or shape, including sharp or pointed objects, stuffed inside the Alpinestars' Compatible Garment/Jacket, as they may cause injury to the user and/or damage to the airbag. Only blunt objects should be transported in the Alpinestars' Compatible Garment/Jacket provided that they fit completely inside the pockets.

 *Tip: Users should note that Tech-Air™ Street airbag system has been tested to be safe when used in combination with backpacks loaded up to a maximum of 6kg (approximately 13 pounds) in weight.*

11. Battery Charging

Charge the unit fully before first use. To do this, connect the supplied charger to the Micro USB port (9) on the unit. The LED display will display green (18a) and orange (18b) lights when the battery is fully charged.

IMPORTANT! The battery will only recharge when the ambient temperature is between 0°C – 45°C (32°F – 113°F).

IMPORTANT! It is not possible to charge the Tech-Air™ Street airbag vest when in use.

IMPORTANT! If the battery is not charged periodically as indicated in section 14 as a minimum, it may require replacement. Read Section 14 for further information.

WARNING! Do not leave the unit unattended while charging the battery. Charge only in a dry location with a temperature range of 0°C to 45°C (32°F – 113°F).

Charging and Use Times

Approximately six hours is required to recharge a discharged battery with the supplied charger. A fully charged battery will provide approximately 25 hours of use. If time is limited, charging the battery for approximately one hour will provide approximately three to four hours of use.

 *Tip: The unit may be charged by connecting it to a computer, or to an alternative Micro USB charger, however if the current output is under 2 amps then charging times will be longer than stated above.*

WARNING! The unit should be recharged as soon as possible when the red Battery Level LED light (18c) flashes, as this indicates low battery level.

12. Operation

Turning On

To make power available to the system, move the Master Switch (8) to the "I" position. The Master Switch should remain in the "I" position at all times when the system is in use.

With the Master Switch on, the Alpinestars' Compatible Garment/Jacket is donned as normal and zipped up past the Zip Sensor (i.e. closed). The Zip Sensor (17) will detect that the zip was zipped up and the system will turn on and activate. At this point, the user MUST check the LED Display (18) to verify that the system starts correctly. See Section 13, Display Indications below for the meanings of the LED indicator lights.

 *Tip: If the system does not power on (no LED Indications illuminate) check that there is nothing in between the sensor area (Figure 8, below) and that the flap with the sensor is not folded inside the Alpinestars' Compatible Garment/Jacket.*

WARNING! In order to activate the Tech-Air™ Street airbag system, the Master Switch must be turned on ("I" position) AND the Alpinestars' Compatible Garment/Jacket must be zipped up past the Zip Sensor (17).

Stability Check

During the first 20-60 seconds after the system is activated, the system remains disarmed while it performs a stability check as indicated by a flashing green indicator light (18a). During this period the system is looking for the body to conduct one or all of the following activities:

- Walking (including up and down stairs)
- Mounting the motorcycle
- Riding the motorcycle.

If the check is passed a solid green indicator light will be illuminated (18a).

Note that the following activities are unlikely to pass the stability check:

- Zipping up the jacket without wearing it
- Standing still
- Running or other dynamic actions (such as sharp changes of direction or speed when walking)
- Sitting down – INCLUDING on the motorcycle with the engine at idle.

If after 60 seconds the system cannot determine stability it will give an error indication by illuminating a single red indicator light (18c) in the LED Display (18). In this case the garment must be unzipped and closed again to restart the stability check.

WARNING! You MUST ALWAYS check the LED Display (18) after the Stability Check to confirm you have the solid green LED before starting to ride/ using the Tech-Air™ Street airbag system. The system will not deploy if needed while the 20-60 second Stability Check is proceeding and will not deploy if needed unless the Stability Check registers no errors in the system, as indicated by a solid green indicator light (18a).

 *Tip: The Zip Sensor (17) functions using magnets. Magnetically sensitive items (such as credit cards) should be kept at least 1cm away from the sensor area.*

Turning Off

Turn the system off by unzipping the Alpinestars' Compatible Garment/Jacket. The orange LED (18b) will flash and the system will shut down after 5 seconds. Confirm that the system is off and/or not receiving power by checking to see that there are no indicator lights illuminated in the LED Display (18).

If you want to continue wearing the Alpinestars' Compatible Garment/Jacket after shutting the system down, then keep the Alpinestars' Compatible Garment/Jacket unzipped below the Zip Sensor (17) or tuck the internal flap inside the Alpinestars' Compatible Garment/Jacket (Figure 8) to prevent the Zip Sensor from making contact while wearing the Alpinestars' Compatible Garment/Jacket.

To make power unavailable to the system, move the Master Switch to the off position. Turn the Master Switch off if the Tech-Air™ Street airbag vest is to be stored, transported or shipped.

WARNING! ALWAYS turn the system off [by unzipping the Alpinestars Compatible Garment/Jacket past the Zip Sensor] when you are not riding a motorcycle, even if you continue to wear the system. Although the stability of the system has been evaluated for a number of non-riding activities, keeping the system powered up and/or active increases the possibility of an unwanted deployment and drains the battery. Note also that the system will power back up if the zip of the Alpinestars Compatible Garment/Jacket is closed past the Zip Sensor.

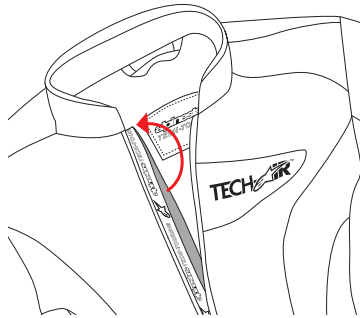
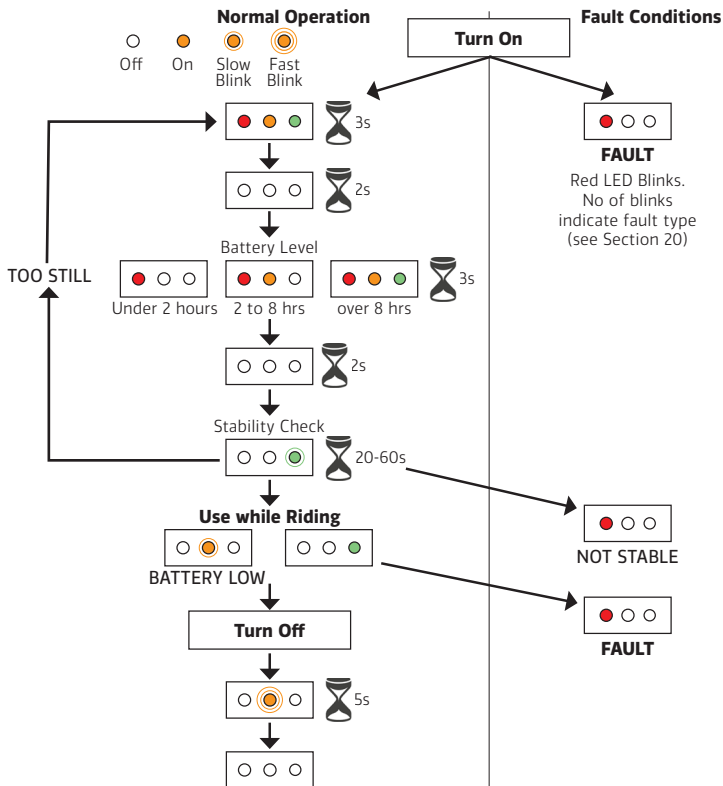

Figure 8

WARNING! When not in use and being stored, transported or shipped, the system must be shut down at the Master Switch. This makes power unavailable to the system, prevents battery drain and possible reduced battery life, as well as inadvertent supplying of power to and powering-up of the system.

13. Display Indications

The LED Display (18) has three colored LEDs which are used to indicate the status of the system. **Indications During Use**



IMPORTANT! The solid Green LED indicates that the system is functioning and will deploy in a crash.

WARNING! A single RED LED or a flashing green LED indicates that the system will NOT deploy in a crash.

Tip: With a single red indication, the red LED will blink a number of times to indicate the code of the system error for the problem that the system is experiencing. These codes and the corresponding errors are listed in Section 20, and the errors can also be viewed using the Tech-Air™ Connect software (Section 18).

Indications during battery charging

During battery charging the LED Display will show a continuous animation. When the battery is fully charged all 3 LEDs will remain illuminated.

14. Cleaning, Storage and Transportation

Airbag Vest Cleaning

Use only a cloth dampened with water to clean the airbag vest (fabric and plastic parts). Solvents or chemical cleaners must not be used, as they may compromise the integrity of the airbag.

WARNING! Under NO circumstances should the airbag vest be washed in a washing machine, submerged in water, tumble dried or ironed. This may cause permanent damage to the airbag system and cause malfunction.

Tip: As part of the recommended biannual service the airbag vest will be disassembled and washed.

Outer Alpinestars' Compatible Garment/Jacket Cleaning

Once separated from the airbag vest, the outer Alpinestars' Compatible Garment/Jacket may be cleaned and/or washed according to the instructions on the garment. Where machine washing is permitted, the LED Display (18) and Zip Sensor (17) need not be removed, but fabric conditioner must NOT be used.

IMPORTANT! Do not use fabric softeners when cleaning the Alpinestars' Compatible Garment/Jacket as it will cause damage.

Storage

The Tech-Air™ Street airbag system (i.e. airbag vest and outer Alpinestars' Compatible Garment/Jacket) is best stored hung from a rail. It may also be stored flat in a drawer, provided no heavy or sharp objects are placed on top of it. The Tech-Air™ Street airbag system should be stored in a cool, dry place, out of direct sunlight, and the Master Switch (7) should be turned off.

If storing the airbag vest only, it is best stored in its original packaging. Likewise, it may be stored flat in a drawer provided that no heavy or sharp objects are placed on top of it. Also, it should be stored in a cool, dry place, out of direct sunlight, and the Master Switch (7) should also be turned off.

The battery of the Tech-Air™ Street airbag system slowly self discharges, even if the system is not operated, in particular if the system is stored in a warm environment. It is thus recommended that even in storage the system be periodically recharged (at least once every 18 months) to prevent deep discharge and non functioning of the battery.

IMPORTANT! If the battery becomes deeply discharged the system will not function even if an attempt is made to recharge it. It is thus important that the system is periodically recharged as indicated.

WARNING! Do NOT leave the airbag vest in direct sunlight inside a closed car or otherwise exposed to high temperatures. High temperatures will damage the battery and possibly the other electronics of the unit.

WARNING! Zipping the Alpinestars' Compatible Garment/Jacket closed will cause the system to activate. To prevent this, it is essential that the Master Switch (7) be turned off or that the inner flap of the Alpinestars' Compatible Garment/Jacket be folded away from the Zip Sensor (17; Figure 8). Failure to do so will cause the unit to remain powered, which will cause the battery to drain. When storing the Alpinestars' Compatible Garment/Jacket with the zip zipped up, check that there are no indicator lights illuminated on the LED Display (18).

Transportation

Users should be aware that the airbag inflators are pyrotechnic devices. Under the European pyrotechnic Directive (2007/23/EC) they are certified safe for transportation, including by air, provided that the airbag vest is checked into the aircraft's hold as checked luggage.

When transporting the vest by air, users are strongly recommended to download and print a copy of the Material Safety Data Sheet (MSDS) in case they are questioned by airport staff. This can be downloaded from the Tech-Air™ Data Portal (Section 17).

Note: Not all countries worldwide permit the import of pyrotechnic devices. Prior to traveling, users should check with the appropriate authorities of countries through which and to which they are traveling to determine if the system will be permitted entry or not.

15. Maintenance, Servicing and Disposal

Garments with electronically activated airbags are critical safety systems which must be maintained in good working order to ensure their correct function. If not, they may not function properly or at all.

Maintenance

Prior to each use, the user should conduct a check of the Tech-Air™ Street airbag system (Alpinestars' Compatible Garment/Jacket and the airbag vest), looking for any signs of wear (loose threads, holes, marks on the airbag surface) or damage. If found, the system should be inspected further by an authorized Alpinestars dealer.

Servicing

Alpinestars recommends that the airbag vest be serviced by Alpinestars or an authorized service provider at least every 2 years. This permits wear of the airbag and the unit's components to be inspected in detail. Service can be requested directly from an Alpinestars Tech-Air™ dealer. The following work is undertaken as part of the standard service:

- All components are removed from the airbag vest and the airbag vest is washed.
- The diagnostics of the electronic unit are checked (and firmware upgraded, if applicable).
- The airbag is inspected for wear and/or damage.
- The system is reassembled into the airbag vest and function checked as per new production items.

 *Tip: Two years is the maximum recommended period between inspections, however if the airbag vest is used extensively, then the recommended inspection and service interval is 6 months to 1 year.*

WARNING! If no service or recharge operation has been conducted after two years of the purchase date, there is the possibility that the system will not always function inside the envelope of protection.

IMPORTANT! Even if serviced regularly, there is the possibility that after 10 years the system will not function within the envelope of protection.

WARNING! There are NO user serviceable parts inside the airbag vest. Under no circumstances should users attempt to open, service, disassemble or modify the airbag vest. Any and all work performed on the airbag vest must be done by Alpinestars or an authorized service provider. Severe injury or damage may result otherwise.

IMPORTANT! The access zip to the airbag vest is sealed (5). Cutting this seal voids the warranty on the product.

Disposal – Alpinestars' Compatible Garment/Jacket

The outer Alpinestars' Compatible Garment/Jacket should be disposed of in accordance with local waste regulations. Note that under the European WEEE regulation, the LED Display and Zip Sensor cannot be disposed of in normal household waste. These must be removed from the airbag garment and disposed of at a suitable facility for the recycling of electronic parts.

Disposal – Deployed Airbag Vest

A deployed airbag vest contains electronic components. Under the European WEEE regulation these must be removed and disposed of at a suitable recycling facility. The remaining airbag vest chassis and used airbag can be disposed of in accordance with local waste regulations.

 *Tip: A deployed vest can be confirmed by turning on the system and looking for the "Deployed" indicator light on the LED Display (Section 13).*

Disposal – Undeployed Airbag Vest

WARNING! An undeployed airbag vest still contains live pyrotechnic charges and thus must NOT be disposed of in household waste or incinerated.

Undeployed airbag vests must be returned to an Alpinestars dealer for subsequent return to Alpinestars who will handle the disposal. This service is free of charge.

16. Actions in the Event of an Accident

Accident WITHOUT Deployment

In the case of minor, low energy and/or low speed accidents, such as those involving speeds below those described in Section 3, Tech-Air™ "Envelope of Protection"5, it is likely that the airbag will not fire. Nonetheless, a thorough inspection of the Tech-Air™ Street airbag system (i.e. Alpinestars' Compatible Garment/Jacket and the airbag vest) should be made to ensure that there is no significant damage (tears, holes, etc.) which could compromise the function of the system, as per the maintenance check outlined in Section 15.

 *Tip: If the outer Alpinestars' Compatible Garment/Jacket has sustained considerable damage, but the airbag vest is completely undamaged, then it may be more economical and faster to purchase a replacement outer Alpinestars' Compatible Garment/Jacket instead of arranging a repair.*

Accident WITHOUT Deployment, BUT Where the User Believes the System Should Have Deployed

IMPORTANT! In these circumstances the system must be turned off IMMEDIATELY after the accident because the electronic unit only holds 2 minutes of data. After that, the crash data will be overwritten and the possibility to analyze the data will be lost.

The airbag vest should be returned to an Alpinestars Tech-Air™ dealer along with a detailed account of the event (including photos, if possible). Alpinestars will then analyze the information and respond.

Accident WITH Deployment

Where the airbag has deployed, a recharge service is available from Tech-Air™ dealers to have the airbag and inflators replaced. During this service, a full inspection will be made of the airbag vest and of its electronic equipment.

The outer Alpinestars' Compatible Garment/Jacket should also be inspected. For an extra fee, the user may have the Alpinestars' Compatible Garment/Jacket inspected for damage and repaired while the airbag vest is being recharged.

Accident or Other Situation WITH Deployment, BUT Where the User Believes the System Should Not Have Deployed

The airbag vest should be returned to an Alpinestars Tech-Air™ dealer along with a detailed account of the event (including photos, if possible). Alpinestars will then analyze the information and respond.

17. Tech-Air™ Data Portal

The Tech-Air™ Data Portal is an online resource which records information on the manufacture and servicing of each individual airbag system. By using the Data Portal users can access the following information:

- The service history of Tech-Air™ system(s) (Street and Race) owned.
- The status of any systems undergoing service.
- Manufacturing information on Tech-Air™ system(s) owned.
- Ask to be sent a reminder when the next service is due.
- Download the Tech-Air™ Connect software (See Section 18).
- Download the Material Safety Data Sheet (See Section 14).
- Locate the nearest Alpinestars dealer who can handle Tech-Air™ Systems.
- Be kept up to date on news relevant to your system.

Similar to a motorcycle, each airbag system has a serial number called the Chassis Number. This can be found under the QR code on the inside of the airbag vest near the collar. Scanning the QR code with a mobile phone will automatically connect to the Data Portal and provide manufacturing and service history for that system.

The Data Portal also records details on the ownership of the system (customer name and a contact e-mail address). Normally ownership is registered by the dealer during purchase of the system, however if this did not happen registration can be executed following the instructions below.

IMPORTANT! It is essential that each owner is correctly registered in the Data Portal. Alpinestars will not use owner information for marketing purposes or pass the information to third parties.

IMPORTANT! Requests made for servicing, recharge, or warranty returns will only be carried out if the system ownership has been registered with Alpinestars.

New User Registration

In order to register ownership there are two steps, first to create a customer record, and then to transfer the ownership.

Registration can be made directly from the Tech-Air™ website: www.alpinestars.com/techair. Click on the "New User Registration" button and a dialogue as shown in Figure 9 below will appear.

The form is titled "Create a new account" and includes fields for: FIRST NAME, LAST NAME, EMAIL, PASSWORD, and CONFIRM PASSWORD. There are also "Login", "Register Account", and "Find a Dealer" links on the left side.

Figure 9 – User Registration Dialogue

Complete the details requested and click "Register". A customer number will be assigned, which the customer should note for future reference. Note that at this point this customer does not "own" any systems.

Transfer of Ownership

Ownership of a system can only be assigned by a Tech-Air™ dealer or by Alpinestars Tech-Air™ Support. Transfer of Ownership is applicable for first owners (brand new systems) as well as systems that have then been sold privately, second-hand.

• At a dealership:

The user shall present the airbag vest and provide the dealer their customer number. The dealer will then register ownership of the system.

• By Tech-Air™ support:

The user shall advise the chassis number and (for brand new systems) provide proof of purchase. Alpinestars will then register ownership of the system.

Tip: System ownership can be transferred by any Tech-Air™ dealer, it does not need to be the dealer where the system was purchased. A list of dealers who handle Tech-Air™ systems can also be obtained from the Tech-Air™ web page.

Customer Login

Once registered, customers can login from the Tech-Air™ website. This presents a main screen (Figure 10) where the following information can be seen:

1. Account info: use to verify and update user details.
2. Change Login Password.
3. List of products owned.
4. Download area. (New firmware for your unit may also be downloaded from here.)
5. News Bulletins.

The main screen shows a sidebar with navigation options: Account, Change password, Logout, Current inventory, Download, and Bulletins. The main content area displays a table of products owned.

CHASSIS	ITEM	SIZE	LAST SERVICE
C0174475	Tech Air Vest	M	Dec 17, 2014

Figure 10

By clicking on one of the products owned, manufacturing information and the service history can be viewed. If the product has been submitted for servicing, the progress of the service can also be viewed here.

18. Tech-Air™ Connect

Tech-Air™ Connect is a software program for Windows computers which permits the electronic unit to communicate with the computer. With Tech-Air™ Connect you can:

- Use "One Click Diagnostics" to collect diagnostic data and send this to Alpinestars;
- View diagnostic data for the system;
- Read the error history register;
- Update the unit firmware;
- Store ownership details on board.

To connect the unit to the computer a USB to Micro USB cable will be required.

IMPORTANT! A USB 3 cable is not suitable for data communications to the unit (only battery charging).

Tech-Air™ Connect software is only available by download to registered customers from the Tech-Air™ Data Portal. Once downloaded follow these steps to install the software and connect your unit:

1. Run the installation software.
2. Connect your unit to a vacant USB port, and wait until the drivers are installed.
3. Run the Tech-Air™ Connect software. This will present you with the screen in Figure 11.

The main screen of Tech-Air™ Connect V1.1 shows tabs for "Basic" and "Advanced". It displays the Tech-Air™ logo, "USER" status, and "Version: 1.1". A "Device Information" box shows: Unit Serial Number: 63375 08A80009, Firmware Version: 2.40, Hours of Operating: 266:21:07, Last Service Date: n.A., Operation Mode: Street, SD. There are buttons for "One Click Diagnostics" and "Save Diagnostics". A status bar at the bottom shows "Status: Tech-AIR ready".

Figure 11 – Tech-Air™ Connect Main Screen

The information presented on the main screen is as follows:

1. Selects between basic or advanced mode.
2. Provides key information on the electronic unit.
3. Shows owner information (if previously inserted, otherwise blank).
4. Click here to update owner information.
5. Shows the status of the connected unit.
6. Diagnostic Buttons.

Owner Information

Inserting owner information here is optional and only provides an additional layer of traceability in the event that systems become mixed up or stolen. It is not connected in any way to the registered owner on the Tech-Air™ data portal.

One Click Diagnostics

Clicking on this button prepares a single text file containing all diagnostic information from the unit. This is then ready for e-mail to Alpinestars' Tech-Air™ Support who can analyze its contents.

Save Diagnostics

Prepares the same diagnostic file as for One Click Diagnostics, except the file is saved directly to disk, rather than e-mailed.

Advanced Tab

The "advanced" tab (see figure 12) is for use during a direct telephone discussion with Tech-Air™ Support to better understand the behavior of the system, in normal circumstances it is only required when updating the unit firmware.

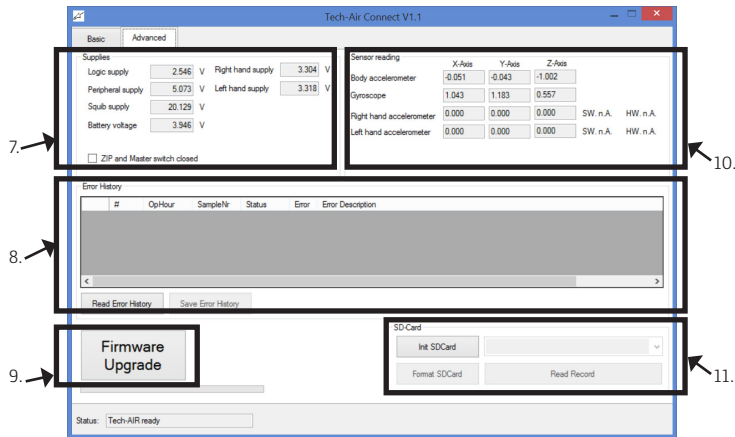

Figure 12 – Tech-Air™ Connect Advanced Screen

- From the advanced tab the following information is presented:
7. Information on the battery voltage and unit internal power supplies.
 8. The error register.
 9. Firmware Upgrade.
 10. Information on the internal and external unit sensors.
 11. (Where installed) To download data from the SD Card.

Error Register

The error register records any malfunctions of the unit, even if temporary. Each error is recorded with the time stamp of when it occurred. An index of the error codes is provided in Section 20.

Firmware Upgrade

Prior to starting this procedure a new version of firmware is required to be downloaded from the Data Portal. Click the "Firmware Upgrade" button and when instructed to do so select the new firmware file. This will first be uploaded to the unit and then flashed into the memory. Wait for the "Upgrade Successful" message before disconnecting the unit.

IMPORTANT! During the firmware upgrade procedure it is important that the USB cable remain connected. If using a laptop computer check that there is sufficient battery power to cover the upgrade operation (7 minutes). If communication is interrupted at this point the unit may need to be returned to Alpinestars for upgrade.

19. Troubleshooting

Problem	Possible Cause	Possible Solutions
Jacket does not switch on when zipped up	Master Switch not on	Turn on Master Switch (8)
	Battery fully discharged	Recharge battery (Section 11)
	Jacket and vest not connected	Connect jacket wires to unit (Section 8)
	Jacket open	Zip the jacket closed, ensuring the zip runs above the zip sensor
	Zip sensor obstructed	Check that the zip sensor flap is not tucked inside the garment, and that there are no obstructions between the magnetic parts on either side of the zip
Single Red Indication on LED Display	Dependent on error	Consult list of error codes in Section 20 for recommended solution
Immediate Green indication on LED Display without startup sequence and regardless if jacket is open or closed	LED Display and zip switch cables have been crossed over	Invert cables. LED Display will be off, then wear and zip jacket closed to start the system as normal

20. Index of Error Codes

Code Number	Error Description	Possible Solution
001	Firmware Error	Reflash Firmware / Return for Service
002	Power Supply Error	Recharge Battery / Return for Service
003	Battery Voltage Too Low	Recharge Battery
004	Reset Squib Error	Return for Service
005	Squib Configuration Error	Reflash Firmware / Return for Service
006	Squib Diagnosis Fail	Return for Service
007	Inflator 1 error	Return for Service
008	Left Sensor Error	Return for Service
009	Right Sensor Error	Return for Service
010	Central Sensor Error	Return for Service
011	Gyro Sensor Error	Return for Service
012	Squib Arming Error	Return for Service
013	Synchronization Error	Reflash Firmware / Return for Service
015	Load Algorithm Error	Reflash Firmware
018	Inflator 2 Error	Return for Service
019	Left Sensor Power Supply	Return for Service
020	Right Sensor Power Supply	Return for Service
024	Algorithm Not Stable	Switch system off and on, sitting on motorcycle
025	Both Inflators Fired	Return for Service / Dispose of system

21. Tech-Air™ Support

In case of questions or if customers need further information, they may first contact the Tech-Air™ dealer where the product was purchased, however support is also available direct from Alpinestars:

E-mail: techairsupport@alpinestars.com
Tel: +39 0423 5286 (asking for Tech-Air™ Support)

Tip: Remember that a full list of Tech-Air™ dealers in your country is available from the Tech-Air™ Data Portal.

22. Certification Information

The Tech-Air™ Street vest is covered by a number of certifications.

Personal Protective Equipment

The Tech-Air™ Street vest is considered Category 2 Personal Protective Equipment under EU Directive 89/686/EEC. As such a CE Type examination has been conducted. As the motorcyclists' inflatable protectors standard (EN1621-4:2013) is for mechanically triggered systems, this has been used with reference to impact performance and ergonomics only. The examination was conducted by Notified Body #0120 SGS United Kingdom Limited, Park Way, Weston Super Mare, BS22 6WA, UK. The explanation of the product markings are as follows:

Name of the manufacturer

SAB1 Unique identification code

Garment Size (waist to shoulder)
Sizing table in Section 6

AIRBAG Indicates that an inflatable protector is installed

Indicates that the product is for motorcycle use, meets level 1 airbag requirements and provides protection to the full back of the user

Pyrotechnic Articles

The Tech-Air™ Street Vest contains two pyrotechnically activated cold gas inflators, and as such, the whole item is considered as an "AIRBAG MODULE" category P1 under EU Directive 2007/23. As such a CE Type Examination (Module B) has been conducted on the design of the system, and a CE Type Examination and Audit (Module E) has been conducted on the assembly of the system.

The CE Type Examination and Audit have been conducted by Notified Body #0080, Ineris, Parc Technologique ALATA BP2, Verneuil-en-Halatte, 60550, France.

Electromagnetic Stability

The electronic unit of the Tech-Air™ Street vest has been homologated to ECE R10 04 which dictates minimum requirements for electromagnetic stability, electromagnetic interference, and electrostatic discharge for automotive electronic devices.

Homologation No: **(E13) 10R – 04 – 12891**

Important Information for Users

WARNING!

The Tech-Air™ System is an active safety protection system that is different from normal motorcycle clothing and as a result requires additional care and precautions. You must read and understand the instruction manual fully before use, as well as pay close attention to the following warnings:

- An airbag system can only provide a limited amount of protection in an accident or event. As such, there always remains a possibility that a serious or fatal injury could occur even when using the airbag system.
- The Tech-Air™ system is designed and developed for street use and limited off-road use only. This product has not been designed for hard off-road use, race use, stunt use or any non-motorcycling applications. Alpinestars does not accept any claims for malfunctions of the system used outside the environments for which its use is intended.
- Certain types of movement could be interpreted as a crash by the Tech-Air™ system and cause a deployment though no crash has occurred.
- The Tech-Air™ system has been designed to deploy in crashes above a minimum energy threshold. This is to prevent wasteful use of the charges in situations where protection typically would not be needed. Thus, in low speed/low energy crashes it is likely and reasonable that the product will not deploy.
- The Tech-Air™ system contains no parts which may be serviced by final customers, and must be serviced and recharged ONLY by approved Alpinestars Service Personnel, in order to ensure this equipment is sealed into the vest. Breaking this seal will void any claims against warranty or system malfunctions.
- Do not attempt to make any modifications or adjustments to the electronics, airbag vest or Alpinestars' Compatible Garment/Jacket of the Tech-Air™ system.
- The Tech-Air™ system must only be used for motorcycle street riding or limited off-roading – it is not to be used for any other purpose, motorcycle-related or otherwise. This includes: Enduro, Motocross, Supermoto, racing of any kind, performing stunts and any type of non-motorcycling activity. Wearing the product during any non-intended activity (with the unit switched on) may cause the system to deploy and cause injury or death to you or others and may cause damage to property.
- When not in use and being stored, transported, or shipped the Tech-Air™ system must be powered off at the Master Switch.
- Prior to each use, the Tech-Air™ system should be inspected for any signs of wear or damage. Additionally, when powered on the LED display must be checked. In the event that the system reports a fault (Red LED is illuminated), users should not use the product and must follow the instructions in this booklet.
- Whenever the LED Display gives a low battery indication the unit MUST be recharged as soon as possible.
- The Tech-Air™ system must never be machine washed, submerged in water, tumble dried or ironed.
- After a deployment, the unit must be returned to the Tech-Air™ Support Team which can arrange for the unit to be recharged.
- Even if the Tech-Air™ system has not been used, or the airbag never fired, it is important that the equipment be serviced at least once every two years, or if the system is used extensively, that it be serviced every 6 months to a year. This can be arranged through a Tech-Air™ authorized dealer.

GUIDE DE L'UTILISATEUR



TECH-_SYSTEM™

**IMPORTANT, LIRE LE PRESENT MANUEL.
DES INFORMATIONS IMPORTANTES SUR LA
SECURITE SE TROUVENT A L'INTERIEUR.**

Lire l'AVERTISSEMENT suivant très important, ainsi que la communication de LIMITE D'UTILISATION avant d'utiliser le produit:

Le motocyclisme est une activité intrinsèquement périlleuse et un sport extrêmement dangereux qui peut provoquer de graves lésions personnelles, voire mortelles. Chaque motocycliste doit être familiarisé avec le motocyclisme, connaître les nombreux risques prévisibles et décider s'il veut courir les risques typiques de cette activité, en ayant bien conscience des dangers et en acceptant chaque risque de lésion, y compris la mort. Même si tous les motocyclistes doivent utiliser un équipement de protection adéquat, chaque pilote doit faire très attention à la sécurité durant la conduite et comprendre qu'aucun produit n'est en grade de garantir une protection absolue contre les lésions, voire la mort, ou contre les dommages causés aux personnes et aux choses en cas de chute, collision, choc, perte de contrôle ou autre. Les pilotes doivent contrôler si les produits de sécurité sont correctement utilisés et montés. **NE PAS utiliser un produit s'il est usé, modifié ou abîmé.**

Alpinestars ne fournit aucune garantie, implicite ou explicite, en ce qui concerne l'aptitude des produits pour un but particulier.

En cas d'accident, Alpinestars ne fournit aucune garantie, explicite ou implicite, en ce qui concerne le niveau de protection des individus ou des choses contre les blessures, la mort ou les dommages.

ALPINESTARS DECLINE TOUTE RESPONSABILITE POUR TOUTES LES LESIONS SUBIES EN PORTANT UN DE SES PRODUITS.

Index

1. Introduction	26
2. Principes de fonctionnement	27
3. 'Enveloppe de protection Tech-Air TM '	27
4. Limites d'utilisation	29
5. Vue d'ensemble du système	30
6. Taille	32
7. Limites en fonction des conditions de santé et de l'âge	32
8. Installer le maillot	33
9. Porter le système	34
10. Transport d'objets à l'intérieur de vêtements airbag compatibles	34
11. Recharger la batterie	34
12. Fonctionnement	35
13. Indications sur l'afficheur	36
14. Nettoyage, conservation et transport	37
15. Entretien, réparation et élimination	38
16. Actions en cas d'accident	39
17. Portail des données Tech-Air TM	39
18. Tech-Air TM Connect	41
19. Résolution des problèmes	42
20. Index des codes d'erreur	43
21. Assistance Tech-Air TM	43
22. Informations de certification	43

1. Introduction

Le système airbag Tech-AirTM Street est un système de sécurité actif pour le motocyclisme traditionnel/récréatif qui offre une protection aux pilotes et aux passagers. En cas d'accident ou d'une autre cause déterminante, le système airbag fournit une protection à la partie supérieure du corps de l'utilisateur, indépendamment du type et de l'âge de la moto utilisée. Le système est conçu pour fonctionner sur route et hors route (à l'exception des limitations hors route indiquées au point 3 ci-après).

Voici les termes clés qui sont utilisés dans le présent manuel pour fournir des informations :



Suggestion : fournit des conseils utiles par rapport au système.

IMPORTANT! fournir des informations importantes par rapport aux limites du système.

AVERTISSEMENT ! Fournit des informations importantes. Leur non-respect peut provoquer des lésions, voire la mort, des dysfonctionnements ou le non-fonctionnement du système et/ou une efficacité limitée du système.

Le système airbag Tech-AirTM Street se compose de deux éléments: le maillot airbag Alpinestars Tech-AirTM Street ("maillot airbag") et le vêtement/la veste Alpinestars ("vêtement/veste compatible Alpinestars") compatible et à utiliser avec le maillot airbag. Le maillot airbag et le vêtement/la veste airbag Alpinestars sont vendus séparément.

AVERTISSEMENT ! Le système airbag, ainsi que ses composants (le maillot airbag et le vêtement/la veste Alpinestars compatible), se composent de dispositifs de sécurité de moto munis d'une technologie avant-gardiste et ne doivent pas être traités comme un vêtement de moto normal. Tout comme pour la moto, le système et ses composants doivent être soumis à des interventions d'assistance et d'entretien, de manière à ce qu'ils puissent fonctionner correctement.

AVERTISSEMENT ! Le maillot airbag DOIT être utilisé avec le vêtement/la veste compatible Alpinestars.

AVERTISSEMENT ! L'utilisation d'un vêtement / d'une veste compatible Alpinestars sans le maillot airbag NE fournira PAS une protection airbag à l'utilisateur.

AVERTISSEMENT ! Il est fondamental de lire attentivement le présent manuel, le comprendre totalement et respecter les conseils et les instructions. Si vous avez des questions à propos du dispositif, contacter Tech Air Support (Section 19).

2. Principes de fonctionnement

Le maillot airbag Tech-AirTM Street contient une centrale airbag (avec capteur intégré) intégrée dans le protège-dos et deux capteurs externes placés sur les épaules (Figure 1). Ces trois capteurs protègent le corps de l'utilisateur en cas de chocs ou de mouvements imprévus. Si le corps de l'utilisateur est sujet à une quantité élevée et/ou soudaine d'énergie, l'airbag se gonfle. Ceci peut survenir lorsque la moto entre en collision avec un autre véhicule ou avec un obstacle, lorsque le pilote perd le contrôle, tombe de la moto ou a un accident.

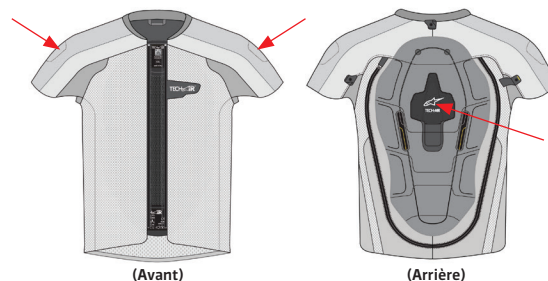

Figure 1 – Position des capteurs.

3. 'Enveloppe de protection Tech-AirTM'

Le système airbag Tech-AirTM Street offre une protection aux pilotes et aux passagers en cas d'accident ou d'une autre cause déterminante ; cependant, comme n'importe quel produit, il est sujet à des limitations en ce qui concerne la protection qu'il peut fournir.

AVERTISSEMENT! AUCUN PRODUIT NE PEUT FOURNIR UNE PROTECTION COMPLETE CONTRE LES LESIONS (VOIRE LA MORT) OU CONTRE DES DOMMAGES AUX PERSONNES OU AUX CHOSES EN CAS DE CHUTE, D'ACCIDENT, DE COLLISION, D'IMPACT, DE PERTE DE CONTROLE OU AUTRE EVENEMENT.

L' "Enveloppe de protection" est utilisée pour décrire globalement les situations et/ou les circonstances où le système d'airbag Tech-AirTM Street peut fournir une protection ("dans l'enveloppe") et celles où il est impossible de la fournir ("en dehors de l'enveloppe").

En général, trois facteurs fondamentaux déterminent si un système airbag fournira une protection à un utilisateur:

- si les forces subies par l'utilisateur durant un événement (par exemple, un accident) ont lieu à l'intérieur d'une zone couverte par l'airbag;
- et si l'airbag se gonfle avant que l'utilisateur ne rentre en collision avec un véhicule, un obstacle ou percuté le sol.
- Si l'airbag se gonfle avant que l'utilisateur ne percuté des pièces ou des accessoires de sa moto, par exemple : les rétroviseurs, le pare-brise, les sacs bourses de réservoir.

(Le temps d'activation inclut le temps que les capteurs utilisent pour détecter l'événement plus le temps nécessaire pour remplir complètement l'airbag avec le gaz, à savoir, environ 25 millisecondes ("ms"). Le temps à disposition pour l'activation de l'airbag dépend de facteurs comme le type d'accident, le type de moto (par ex.: scooter, custom, sport) et la vitesse des véhicules impliqués).

Le système airbag Tech-AirTM Street offre une protection contre les impacts pour les zones de couverture de l'airbag spécifiées dans la Figure 2.

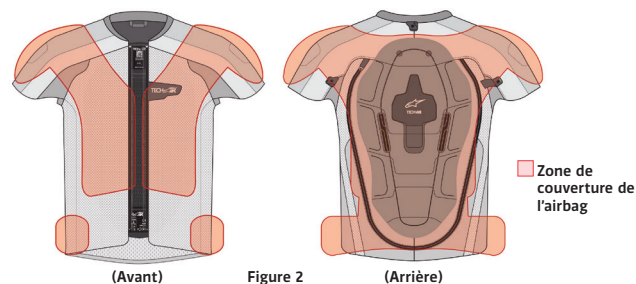

Figure 2

AVERTISSEMENT ! Le système airbag Tech-Air™ Street offre une protection limitée contre les forces subies dans les zones de couverture de l'airbag représentées dans la Figure 2. Rien ne garantit que le système airbag Tech-Air™ Street empêchera de provoquer des lésions (y compris des lésions graves ou mortelles) à l'intérieur et/ou en dehors des zones couvertes/protégées.

AVERTISSEMENT ! Le système airbag Tech-Air™ Street ne peut pas éviter les accidents.

AVERTISSEMENT ! Aucun dispositif de protection, y compris le système airbag Tech-Air™ Street, ne peut fournir une protection contre toute source de lésion possible et ne peut donc fournir une protection complète contre les lésions.

AVERTISSEMENT ! Porter le système airbag Tech-Air™ Street ne doit pas remplacer les autres vêtements et dispositifs de protection pour moto. Pour garantir un maximum de protection possible, le système airbag Tech-Air™ Street doit toujours être porté avec des dispositifs et des vêtements de moto adaptés qui couvrent le pilote de la tête aux pieds, y compris, le casque, les protections, les bottes, les gants et les autres dispositifs de protection appropriés.

Choc où un véhicule percute une moto à l'arrêt:

Vitesse d'arrivée	A partir de 25 km/h (15 mph)
Angle d'impact	De 45° à 135°

• Valable pour le pilote et le passager

Chocs où la moto touche un véhicule ou un obstacle (Figure 3) :

Vitesse d'arrivée	De 25 km/h (15 mph) à 50 Km/h (31 mph)
Angle d'impact (Fig 3)	De 45° à 135°

Les paramètres susmentionnés sont valables pour le pilote et le passager.

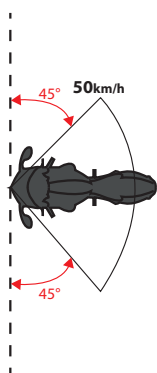

Figure 3

IMPORTANT! Si la vitesse du véhicule est inférieure à 25 km/h, il est possible que le système ne s'active pas au moment de l'impact, mais il peut s'activer si le pilote ou le passager tombe de la moto à l'improviste après l'impact.

IMPORTANT! La Figure 3 illustre l'enveloppe où il est prévu que le système airbag Tech-Air Street se gonfle avant que l'utilisateur n'entre en contact avec un obstacle. A des vitesses supérieures à 25 km/h, le système s'activera indépendamment de l'angle d'impact, mais en dehors de l'enveloppe susmentionnée, l'airbag pourrait ne pas être complètement gonflé avant le contact entre l'obstacle et l'utilisateur.

Chocs à cause d'une perte de contrôle :

Un choc à cause d'une perte de contrôle se traduit souvent par la chute de la moto durant la conduite. Ceci survient souvent lorsque les pneus ont moins d'adhérence sur la chaussée dans un virage ou suite à un coup de frein brusque.

AVERTISSEMENT !!! n'est pas nécessaire que l'utilisateur soit impliqué dans un accident pour que le système s'active. Par exemple, le système s'activera si l'utilisateur tombe alors qu'il le porte, exactement de la même manière que s'il était projeté de la moto. Ce type d'activation qui se produit même si l'utilisateur ne conduit pas ne représente pas un dysfonctionnement du système.

Type de moto

Le système airbag Tech-Air™ Street peut donc être utilisé par des pilotes ou des passagers sur n'importe quel type de moto, y compris, les motos électriques..

Conduite hors route

Le système airbag Tech-Air™ Street peut être utilisé AVEC UNE CAPACITE LIMITEE seulement sur des chemins de terre. En ce qui concerne l'utilisation du système airbag Tech-Air™ Street dans un environnement hors route, la définition de chemin de terre est :

- un chemin de terre recouvert de graviers ;
- un chemin d'une largeur minimum de 4 mètres ;
- un chemin sans pente, plus ou moins 30% ;
- un chemin sans ornière, sans marche, ni trou d'une profondeur supérieure à 50 cm.

IMPORTANT! Les probabilités de chute sont indiscutablement plus élevées durant la conduite hors route, notamment, si les pilotes sont inexpérimentés. Même à l'arrêt, une chute peut provoquer l'activation du système airbag Tech-Air™ Street, en laissant l'utilisateur sans protection, pendant la recharge du système (voir Section 16).

4. Limites d'utilisation

AVERTISSEMENT ! Le système airbag Tech-Air™ Street doit être utilisé UNIQUEMENT dans le domaine de la moto aux conditions et avec les limitations indiquées précédemment. Le système N'EST PAS adapté à l'utilisation lors :

- de compétitions ou d'événements de compétition ;
- d'événements Enduro, Motocross ou Supermoto ;
- d'acrobaties avec la moto ; ou bien
- lors de N'IMPORTE QUELLE activité qui n'est pas en rapport avec la moto.

AVERTISSEMENT ! Même si cela est improbable, le système peut également s'activer en l'absence d'accident suite à des chocs, à un mouvement et/ou à d'autres événements détectés et/ou reçus par le système durant l'utilisation.

AVERTISSEMENT ! Pour certains types de motos, par exemple, un scooter ou une moto de trial, on ne peut pas garantir que le système s'activera avant l'impact de l'utilisateur avec les composants ou les accessoires de la moto.

AVERTISSEMENT ! Porter le système airbag Tech-Air™ Street ne doit pas remplacer les autres vêtements et dispositifs de protection pour moto. Pour garantir un maximum de protection, le système airbag Tech-Air™ Street doit toujours être porté avec des dispositifs et des vêtements de moto adaptés qui couvrent le pilote de la tête aux pieds, y compris, le casque, les protections, les bottes, les gants et les autres dispositifs de protection appropriés.

5. Vue d'ensemble du système

Les figures suivantes montrent les différentes parties du système airbag Tech-Air™ Street (maillot airbag et vêtement/veste compatible Alpinestars). Les parties numérotées sont utilisées pour guider l'utilisateur dans ce guide.

SYSTEME TECH AIR

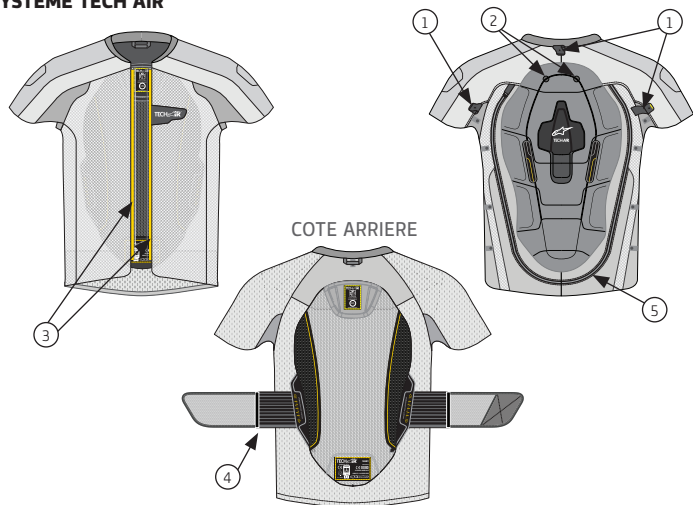

VESTE COMPATIBLE

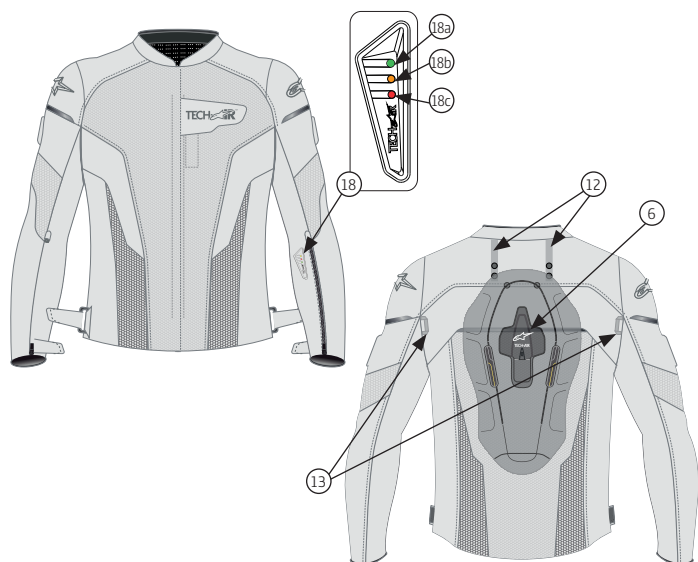

Articles Compatibles

320 2815	VIPER FOR TECH AIR
320 4115	VALPARAISO FOR TECH AIR

UNITE ELECTRONIQUE (6)

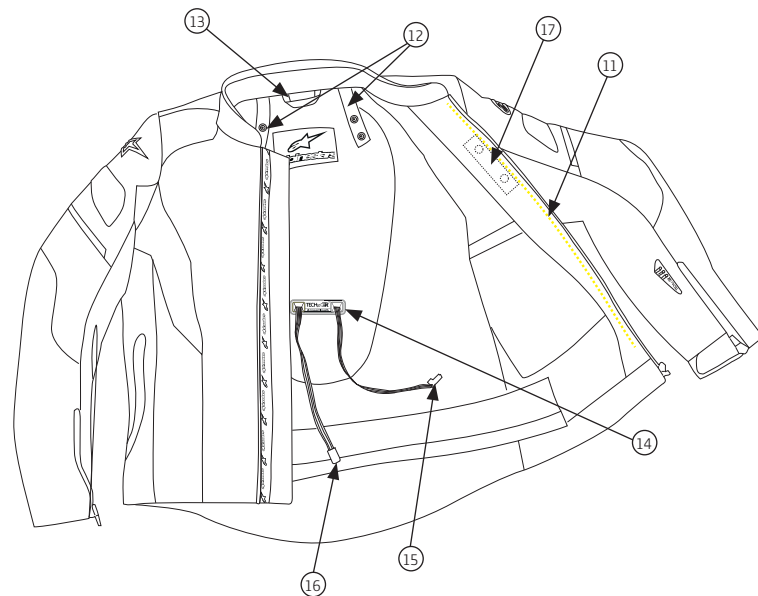
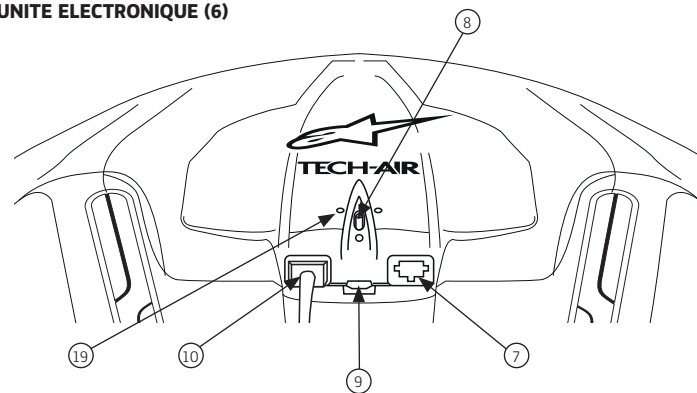

1. Boutons de fixation
2. Pivots protégés dos
3. Zip de fixation du maillot (maillot)
4. Courroie amovible

5. Zip de fermeture scellée
6. Unité de contrôle
7. Prise de l'afficheur à LED
8. Interrupteur principal
9. Porte Micro USB
10. Prise du capteur de la fermeture zip
11. Zip de fixation du maillot (veste)

12. Fixations du protège-dos
13. Eléments de fixation à déclit du maillot
14. Passage des câbles

15. Câble de l'afficheur à LED
16. Câble du capteur de la zip
17. Capteur de la zip
18. Afficheur à LED

- 18a. Indicateur vert
- 18b. Indicateur ambre
- 18c. Indicateur rouge
19. LED d'alimentation carte

Figure 4

6. Taille

Le maillot airbag Tech-Air™ Street est disponible dans les tailles S - 2XL. L'airbag interne est disponible dans trois tailles correspondant à la longueur allant de la taille à l'épaule de l'utilisateur (Figure 5). Le Tableau 1 ci-après indique les tailles du maillot et de l'airbag qu'il contient. Ce graphique montre la taille suggérée.

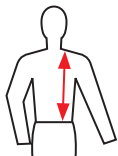

Figure 5

Tableau 1

Taille maillot	Taille européenne	Taille américaine	Ecart taille-épaule utilisateur	Intervalle de la hauteur suggérée	MTF
XS	46	36	37 – 40cm (14.6" – 15.7")	1.41 – 1.52m (4'7" – 5'0")	<4 KN
S	48	38	37-40 cm (14.6" – 15.7")	1.41 – 1.52 m (4'7" – 5'0")	<4 KN
M	50	40	40-45 cm (15.7" – 17.7")	1.52 – 1.71 m (5'0" – 5'7")	<4 KN
L	52	42	40-45 cm (15.7" – 17.7")	1.52 – 1.71 m (5'0" – 5'7")	<4 KN
XL	54	44	40-45 cm (15.7" – 17.7")	1.52 – 1.71 m (5'0" – 5'7")	<4 KN
2XL	56	46	45-50 cm (17.7" – 19.7")	1.71 – 1.90 m (5'7" – 6'3")	<4 KN
3XL	58	48	45 – 50cm (17.7" – 19.7")	1.71 – 1.90m (5'7" – 6'3")	<4 KN

IMPORTANT! Le maillot airbag doit être inséré avant à l'intérieur d'un vêtement/d'une veste compatible Alpinestars.

MTF = Mean Transmitted Force (Force moyenne transmise) atteinte durant le test.

7. Limites en fonction des conditions de santé et de l'âge

IMPORTANT! En Europe, la Directive se rapportant à des accidents liés à des articles pyrotechniques (2007/23) interdit la vente de ces articles aux mineurs de moins de 18 ans.

AVERTISSEMENT ! Le système airbag Tech-Air™ Street ne doit pas être utilisé par des enfants.

AVERTISSEMENT ! En cas d'accident, le gonflage de l'airbag provoquera à l'improviste une pression sur le dos et le buste. Ceci peut provoquer une gêne et des complications aux personnes en mauvaise santé.

AVERTISSEMENT ! Le système airbag Tech-Air™ Street ne doit pas être utilisé par des personnes présentant des problèmes cardiaques ou d'autres maladies et des conditions, des problèmes ou des pathologies pouvant affaiblir le cœur.

AVERTISSEMENT ! Le système airbag Tech-Air™ Street ne doit pas être utilisé par des personnes qui portent des stimulateurs cardiaques ou d'autres dispositifs médicaux électroniques.

AVERTISSEMENT ! Le système airbag Tech-Air™ Street ne doit pas être utilisé par des personnes présentant des problèmes au cou ou au dos.

AVERTISSEMENT ! Le système airbag Tech-Air™ Street ne doit pas être utilisé par des femmes enceintes.

AVERTISSEMENT ! Le système airbag Tech-Air™ Street ne doit pas être utilisé par des femmes portant des prothèses mammaires.

AVERTISSEMENT ! Les éventuels piercing présents sur la zone de couverture de l'airbag doivent être enlevés avant de choisir d'utiliser le système airbag Tech-Air™ Street puisque que le gonflage de l'airbag contre les piercings peut provoquer une gêne et/ou des lésions.

Conseils sur les allergies

Les personnes souffrant d'allergies cutanées envers les matériaux synthétiques, le caoutchouc ou le plastique, doivent contrôler attentivement leur peau après chaque utilisation du système airbag Tech-Air™ Street. En cas d'apparition d'irritations cutanées, arrêter immédiatement de porter le système et consulter un médecin.

8. Installer le maillot

AVERTISSEMENT ! Le maillot airbag Tech-Air™ Street doit TOUJOURS être utilisé avec un vêtement/une veste Alpinestars compatible d'une taille appropriée. Utiliser un maillot airbag avec un vêtement / une veste Alpinestars compatible avec une taille non adaptée ou non compatible peut provoquer des lésions, même graves et/ou mortelles.

Pour installer le maillot airbag dans un vêtement/une veste Alpinestars compatible :

1. Accrocher le maillot airbag sur le crochet central arrière plus petit (1).
2. Fixer les deux connecteurs au protège-dos du maillot airbag (2). Dans le premier cas, monter la protection sur les deux pivots supérieurs (voir Fig 6).

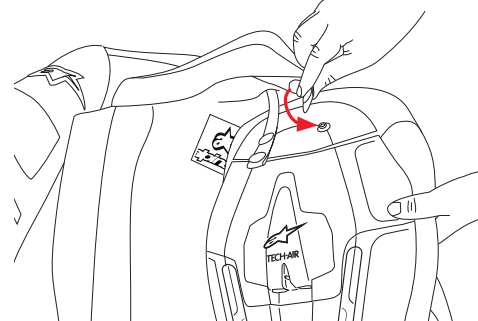

Figure 6

3. Fixer les boutons de l'aisselle dans les éléments correspondants (1) sur le vêtement / sur la veste Alpinestars compatible.
4. Accrocher le maillot airbag dans le vêtement / dans la veste Alpinestars compatible en raccordant les deux fermetures zip (3) sur les deux côtés du vêtement/de la veste Alpinestars compatible.
5. Le cas échéant, enlever le rembourrage arrière interne du vêtement/de la veste Alpinestars compatible et faire passer le capteur de la fermeture zip (16) et les câbles de l'afficheur à LED (15) par la sortie du câble (14).
6. Raccorder le câble du capteur de la fermeture zip (16) à la prise du capteur de la fermeture zip (10).
7. Raccorder le câble de l'afficheur à LED (15) à la prise de l'afficheur à LED (7).

IMPORTANT! Ne pas croiser les câbles à l'intérieur du vêtement/de la veste Alpinestars compatible. Ils doivent coulisser du vêtement/de la veste Alpinestars compatible au maillot airbag (Figure 7).

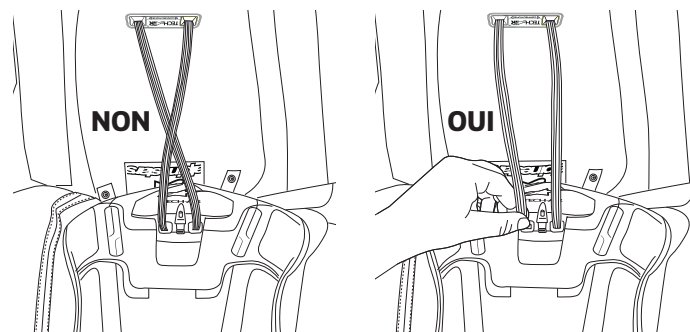

Figure 7

Suggestion : Si vous voulez seulement essayer rapidement le vêtement, les raccordements électriques (points 6 et 7) ne doivent pas être effectués, mais le rembourrage interne arrière DOIT être enlevé (point 5).

9. Porter le système

Lorsque le maillot airbag est installé, le vêtement/la veste Alpinestars compatible peut être porté et fixé comme toute autre veste de moto. Pour tous les utilisateurs qui préfèrent une vestibilité du maillot airbag confortable, la courroie interne peut être utilisée (4), cependant, il s'agit de préférences personnelles et le maillot airbag peut être porté avec la courroie détendue ou même enlevée.

Pour porter le système airbag Tech-Air™ Street, les utilisateurs doivent notamment contrôler si :

- les manches ont la bonne longueur;
- les manches peuvent être réglées pour porter les gants ;
- le vêtement airbag compatible n'est pas trop serré sur la poitrine;
- Si le vêtement s'adapte bien, mais s'il est serré au niveau du cou, deux solutions sont possibles :
 - Accrocher le système (vêtement/veste compatible Alpinestars et maillot airbag) sur les pantalons de moto E/O
 - Installer le maillot airbag sur les deux pivots inférieurs (étape 2 de l'installation du maillot airbag – voir Figure 6)

AVERTISSEMENT ! Il est indispensable que le système airbag Tech-Air™ Street soit correctement porté afin d'offrir une protection maximum en cas d'accident. Les vêtements/les vestes compatibles trop petits provoqueront une gêne importante lorsque le système est gonflé, alors que les vêtements/les vestes compatibles trop larges pourraient ne pas maintenir le maillot en position en cas de chute ou d'accident. Si vous avez des doutes ou des questions concernant la taille, demander l'avis d'un revendeur Alpinestars.

10. Transport d'objets à l'intérieur de vêtements airbag compatibles

Lorsqu'on utilise un vêtement/une veste compatible Alpinestars, il faut tenir compte des objets qui peuvent être placés dans les poches du vêtement/de la veste compatible. Par exemple :

- des objets coupants ou pointus dans la poche peuvent perforer l'airbag et compromettre le gonflage ;
- des objets encombrants réduiront la portée d'expansion de l'airbag et diminueront potentiellement l'efficacité de l'airbag et/ou en rendront le système plus serré lorsqu'il sera gonflé, tout en augmentant la gêne ou en provoquant de la distraction ou des lésions.

IMPORTANT! Il est nécessaire de faire très attention au contenu dans les poches de la poitrine du vêtement/de la veste compatible Alpinestars. A cet endroit, n'insérer QUE des objets plats comme par exemple, un portefeuille ou un portable.

AVERTISSEMENT ! Pour AUCUN motif, l'utilisateur ne peut transporter des objets de N'IMPORTE QUELLE dimension ou forme, y compris des objets pointus ou tranchants, à l'intérieur du vêtement/de la veste compatible Alpinestars, car cela pourrait lui provoquer des lésions et/ou endommager l'airbag. Il est possible de transporter uniquement des objets arrondis dans le vêtement/la veste compatible Alpinestars, à condition qu'ils soient complètement insérés dans les poches.

Conseil : les utilisateurs doivent tenir compte que le système airbag Tech-Air™ Street a été testé pour être utilisé avec des sacs à dos pleins allant jusqu'à un maximum de 6 kg.

11. Recharger la batterie

Charger complètement l'unité avant la première utilisation. Pour effectuer cette opération, raccorder le chargeur de batterie fourni à la porte USB Micro (9) sur l'unité. La LED de l'afficheur s'allumera en vert (18a) et en orange (18b) lorsque la batterie est complètement rechargée.

IMPORTANT! La batterie se rechargera uniquement lorsque la température est comprise entre 0-45°C (32°F-113°F).

IMPORTANT! Il n'est pas possible de recharger le maillot airbag Tech-Air™ Street lorsqu'il est utilisé.

IMPORTANT! Si la batterie n'est pas rechargée périodiquement, au moins comme indiqué dans la section 14, il pourrait être nécessaire de la remplacer. Pour de plus amples renseignements, consulter la section 14.

AVERTISSEMENT! Ne pas laisser l'unité sans surveillance durant la recharge de la batterie. Recharger uniquement dans un endroit sec avec une température comprise entre 0 et 45° (32°F-113°F)

Périodes de charge et utilisation

Six heures sont nécessaires pour recharger une batterie déchargée avec le chargeur de batterie fourni. Une batterie complètement rechargée durera environ 25 heures. Si vous n'avez pas beaucoup de temps à disposition, le fait de recharger la batterie pendant environ une heure, vous fournira environ trois ou quatre heures d'utilisation.

Suggestion : L'appareil peut être rechargé en le raccordant à un ordinateur ou à un chargeur de batterie alternatif Micro USB, cependant, si la sortie de courant est inférieure à 2 ampères, les temps de charge seront plus longs par rapport à ceux indiqués ci-dessus.

AVERTISSEMENT! L'unité doit être rechargée le plus rapidement possible lorsque la LED du niveau de batterie clignote en rouge (18c), ce qui indique que le niveau de la batterie est faible.

12. Fonctionnement

Allumage

Pour alimenter le système, déplacer l'interrupteur principal (8) sur position "I". L'interrupteur principal doit rester sur position "I" chaque fois que le système est utilisé.

Alors que l'interrupteur principal est activé, le vêtement/la veste compatible Alpinestars doit être porté normalement et avec la fermeture zip fermée. Le capteur de la fermeture zip (17) signalera que la fermeture éclair est fermée et le système s'allumera. A ce stade, l'utilisateur doit contrôler l'afficheur à LED (18) afin de vérifier si le système se met en route correctement. Voir la "Section 13 – Indications sur l'afficheur" ci-après pour découvrir les significations des témoins LED.

Suggestion : Si le système ne s'allume pas (aucune indication LED n'est activée), contrôler s'il n'y a rien dans la zone du capteur (Figure 8 ci-après) et si la patte avec le capteur n'est pas pliée à l'intérieur du vêtement/de la veste compatible Alpinestars.

AVERTISSEMENT! Pour activer le système airbag Tech-Air™ Street, l'interrupteur principal doit être déplacé (position "I") et le vêtement/la veste compatible Alpinestars doit être fermé sur le capteur de la fermeture zip (17).

Contrôle de stabilité

Durant les 20-60 premières secondes d'activation du système, celui-ci est désinséré alors qu'il effectue un contrôle de stabilité, comme indiqué par le témoin vert clignotant (18a). Durant cette période, le système attend que le corps effectue une ou toutes les activités suivantes :

- Marcher (même monter ou descendre les escaliers)
- Monter sur la moto
- Conduire la moto

Si le contrôle est positif, un témoin vert fixe apparaîtra (18a)

A noter que les activités suivantes risquent de ne pas faire réussir le contrôle de stabilité :

- Fermer la veste sans la porter
- Rester à l'arrêt
- Courir ou accomplir d'autres actions dynamiques (comme par exemple, des changements de direction brusques ou des changements de vitesse en marchant)
- S'asseoir - MEME sur la moto avec le moteur au minimum

Si le système ne parvient pas à déterminer la stabilité après 60 secondes, il fournira une indication de l'erreur en s'allumant avec un seul témoin rouge (18c) sur l'afficheur à LED (18). Dans ce cas, le vêtement doit être déboutonné et refermé pour remettre en route le contrôle de stabilité.

AVERTISSEMENT! IL FAUT TOUJOURS contrôler l'afficheur à LED (18) après le contrôle de stabilité pour confirmer si la LED est verte et fixe avant de commencer à conduire / à utiliser le système airbag Tech-Air™ Street. En cas de nécessité, le système ne s'activera pas durant 20-60 secondes, lors du contrôle de stabilité. Le témoin vert fixe (18a) indique que le contrôle de stabilité n'a pas détecté d'erreur dans le système.

Suggestion : le capteur de la fermeture zip (17) fonctionne en utilisant des aimants. Les éléments magnétiquement sensibles (comme par exemple, une carte de crédit) doivent être conservés à une distance d'au moins 1 cm par rapport à la zone du capteur.

Coupeur

Eteindre le système en déboutonnant le vêtement/la veste compatible Alpinestars. La LED orange (18b) clignotera et le système se coupera après 5 secondes. Vérifier si le système est éteint et/ou s'il est alimenté en contrôlant si les témoins sont allumés sur l'afficheur à LED (18).

Si on désire continuer à porter le vêtement/la veste compatible Alpinestars après avoir coupé le système, garder le vêtement/la veste compatible Alpinestars déboutonnée en dessous du capteur de la fermeture zip (17) ou enfiler la patte interne à l'intérieur du vêtement/la veste compatible Alpinestars (Figure 8) pour éviter que le capteur de la fermeture zip ne rentre en contact alors qu'on porte le vêtement/la veste compatible Alpinestars.

Pour débrancher le système, déplacer l'interrupteur principal en position de coupeur.

Eteindre l'interrupteur principal si le maillot airbag Tech-Air™ Street doit être rangé, transporté ou expédié.

AVERTISSEMENT ! TOUJOURS éteindre le système [en déboutonnant le vêtement/la veste compatible Alpinestars au-delà du capteur de la fermeture zip] lorsqu'on n'est pas sur une moto, même si on continue à porter le système. Même si la stabilité du système a été évaluée pour une série d'activités non inhérentes à la conduite, maintenir le système allumé et/ou activé augmente la possibilité d'obtenir une activation non désirée et le déchargement la batterie. A noter que le système s'allumera à nouveau si la fermeture zip du vêtement/de la veste compatible Alpinestars est fermée au-delà du capteur de la fermeture zip.

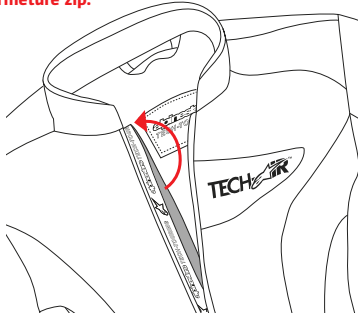

Figure 8

AVERTISSEMENT ! Lorsqu'il n'est plus utilisé et est rangé, transporté ou expédié, le système doit être éteint par l'interrupteur principal. Ceci désactive l'alimentation du système, évite le déchargement de la batterie en augmentant sa durée, ainsi que l'alimentation involontaire et l'allumage du système.

13. Indications sur l'afficheur

L'afficheur à LED (18) possède trois LEDS colorées utilisées pour contrôler l'état du système.

Indications durant l'utilisation

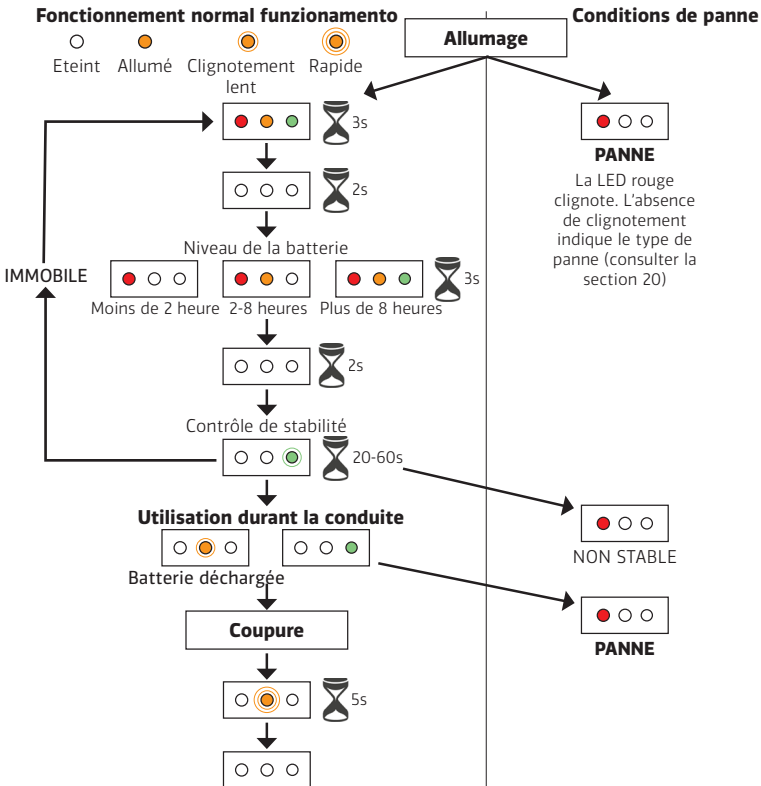

IMPORTANT! La LED VERTE FIXE  indique que le système est en train de fonctionner et s'activera en cas d'accident.

AVERTISSEMENT ! Une LED ROUGE  ou une LED verte clignotante indiquent que le système Ne s'activera PAS en cas d'accident.

 **Suggestion :** avec une seule indication rouge, la LED rouge clignote un certain nombre de fois pour indiquer le code d'erreur pour le problème du système. Une liste de ces codes et des erreurs correspondantes est disponible dans la Section 20 et les erreurs peuvent aussi être affichées en utilisant le logiciel Tech-Air™ Connect (Section 18).

Indications pendant la recharge de la batterie

Pendant la recharge de la batterie, l'afficheur à Led affichera une animation continue. Lorsque la batterie est complètement rechargée, les 3 Leds restent allumées.

14. Nettoyage, conservation et transport

Nettoyage du maillot airbag

Utiliser uniquement un chiffon humidifié avec de l'eau pour nettoyer le maillot airbag (tissu et pièces en plastique). Il ne faut pas utiliser de solvants ou de détergents chimiques, car ils pourraient compromettre l'intégrité de l'airbag.

AVERTISSEMENT ! Il ne faut en aucun cas laver le maillot airbag dans une machine à laver, ni le sécher dans un sècheur ou le repasser. Ceci pourrait provoquer des dommages permanents au système airbag et provoquer des dysfonctionnements.

 **Suggestion :** durant la période d'entretien biannuelle conseillée, le maillot airbag sera démonté et lavé.

Nettoyage du revêtement du vêtement/de la veste compatible Alpinestars

Lorsque le maillot airbag est séparé, le revêtement du vêtement/de la veste compatible Alpinestars peut être nettoyé et/ou lavé en fonction des instructions du vêtement. Si le lavage en machine à laver est autorisé, l'afficheur à LED (18) et le capteur de la fermeture zip (17) ne doivent jamais être enlevés, et il NE FAUT JAMAIS utiliser de l'adoucissant.

IMPORTANT! Ne pas utiliser d'adoucissant durant le nettoyage du vêtement/de la veste compatible Alpinestars, sinon cela pourrait provoquer des dommages.

Conservation

Le système airbag Tech-Air™ Street (c'est-à-dire : le maillot airbag + le revêtement du vêtement/de la veste compatible Alpinestars) peut être mieux conservé s'il est suspendu. Il peut aussi être conservé à plat dans un tiroir, mais à condition de ne mettre aucun objet lourd ou tranchant dessus. Le système airbag Tech-Air™ Street doit être conservé dans un endroit frais et sec, loin de la lumière directe et l'interrupteur principal (7) doit être sur position désactivée.

Il vaut mieux ranger le maillot airbag dans son conditionnement original. Il peut aussi être rangé à plat dans un tiroir, mais à condition de ne mettre aucun objet lourd ou tranchant dessus. De plus, il doit être conservé dans un endroit frais et sec, loin de la lumière directe et l'interrupteur principal (7) doit être sur position désactivée.

La batterie du système airbag Tech-Air™ Street s'autodécharge lentement, même si le système n'est pas utilisé, surtout si celui-ci est conservé dans un environnement chaud. Par conséquent, il est recommandé de recharger le système périodiquement, même pendant le stockage (au moins une fois tous les 18 mois) afin d'éviter que la batterie ne se décharge totalement et qu'elle ne tombe en panne.

IMPORTANT! Si la batterie se décharge complètement, le système ne fonctionnera pas, même si on tente de la recharger, par conséquent, il est important que le système soit périodiquement rechargé comme suggéré ci-dessus.

AVERTISSEMENT ! NE PAS laisser le maillot airbag à la lumière directe du soleil à l'intérieur d'un véhicule fermé et, quoi qu'il en soit, ne jamais l'exposer à des températures élevées. Les températures élevées peuvent abîmer la batterie et, éventuellement, les autres composants électriques de l'unité.

AVERTISSEMENT ! Le fait de fermer le vêtement/la veste compatible Alpinestars provoquera l'activation du système. Pour éviter l'activation, il est essentiel que l'interrupteur principal (7) soit désactivé ou que la patte interne du vêtement/de la veste compatible Alpinestars soit repliée loin du capteur de la fermeture zip (Figure 8; 17). Dans le cas contraire, l'unité restera allumée en déchargeant la batterie. Lorsqu'on range le vêtement/la veste compatible Alpinestars avec la fermeture zip fermée, contrôler s'il n'y a pas de témoins allumés sur l'afficheur à LED (17).

Transport

Les utilisateurs doivent être conscients que les systèmes de gonflage de l'airbag sont des dispositifs pyrotechniques. Aux termes de la Directive européenne sur les articles pyrotechniques (2007/23/CE), ils sont certifiés comme étant sécurisés pour le transport – même aérien, à condition que le maillot airbag soit conservé dans la soute comme un bagage enregistré.

Durant le transport du maillot par voie aérienne, nous conseillons aux utilisateurs de télécharger et d'imprimer une copie de la Fiche de Sécurité (FDS), car elle pourrait être demandée par le personnel de l'aéroport. Elle peut être téléchargée sur le Portail des Données Tech-Air™ (Section 17).

Remarque : tous les pays n'autorisent pas l'importation de dispositifs pyrotechniques. Avant de voyager, les utilisateurs doivent vérifier avec les autorités compétentes des pays qu'ils traversent et vers lesquels ils voyagent pour déterminer si l'entrée du système sera consentie ou non.

15. Entretien, réparation et élimination

Les vêtements avec airbag activés électroniquement sont des systèmes de sécurité critiques qui doivent être maintenus en bon état de fonctionnement pour garantir leur efficacité. Dans le cas contraire, ils pourraient ne pas fonctionner correctement ou ne pas fonctionner du tout.

Entretien

Avant toute utilisation, l'utilisateur doit effectuer un contrôle sur le système airbag Tech-Air™ Street (vêtement/veste compatible Alpinestars pour rechercher les éventuels signes d'usure (fils desserrés, trous, traces sur la surface de l'airbag) ou dommages. Dans ce cas, le système devra être contrôlé par un revendeur autorisé Alpinestars

Réparation

Alpinestars conseille de faire réparer le maillot airbag par Alpinestars ou par un fournisseur de services autorisé au moins tous les 2 ans. Ceci permet de contrôler en détail l'usure de l'airbag et des composants de l'unité. La réparation peut être demandée directement auprès d'un revendeur Tech-Air™ Alpinestars. Les opérations suivantes sont comprises dans la réparation standard :

- Tous les composants sont enlevés du maillot airbag et le maillot airbag est lavé.
- Le diagnostic de l'unité électronique est contrôlé (et le firmware mis à jour, si applicable).
- L'airbag doit être contrôlé pour vérifier l'absence d'usure et/ou de dommages.
- Le système est recomposé dans le maillot airbag et le fonctionnement est contrôlé comme pour un nouvel article.

 **Suggestion : la période maximum conseillée entre les inspections est de deux ans, si le maillot airbag est utilisé de manière intense, nous conseillons d'effectuer un contrôle et une réparation tous les 6 mois ou tous les ans.**

AVERTISSEMENT ! Si aucune opération de réparation ou de recharge n'est effectuée, alors que deux ans se sont écoulés à partir de la date d'achat, il est possible que le système ne fonctionne plus dans l'enveloppe de protection.

IMPORTANT! Même s'il est soumis à un entretien régulier, il est possible qu'après 10 ans, le système ne fonctionne plus dans l'enveloppe de protection.

AVERTISSEMENT ! Il n'y a pas de pièces réparables par l'utilisateur à l'intérieur du maillot airbag. Les utilisateurs ne doivent, en aucun cas, essayer d'ouvrir, de réparer, de démonter ou de modifier le maillot airbag. N'importe quelle intervention sur le maillot airbag doit être effectuée par Alpinestars ou par un fournisseur autorisé. Dans le cas contraire, cela pourrait provoquer de graves lésions ou de graves dommages.

IMPORTANT! La fermeture éclair sur le maillot airbag est scellée (5). Couper ces scellés compromet la garantie sur le produit.

Élimination - Vêtement/Veste compatible Alpinestars

Le revêtement du vêtement/de la veste compatible Alpinestars doit être éliminé conformément aux réglementations locales en matière de déchets. A noter qu'en fonction de la réglementation RAEE européenne, l'afficheur à LED et le capteur de la fermeture zip ne peuvent pas être éliminés avec des déchets domestiques normaux. Ceux-ci doivent être enlevés du vêtement airbag et éliminés dans un centre approprié pour le recyclage des pièces électroniques.

Élimination – Maillot airbag activé



Un maillot airbag activé contient des composants électroniques. Aux termes du règlement RAEE européen, ceux-ci doivent être enlevés et éliminés dans un centre de recyclage approprié. Le reste de la structure du maillot airbag et l'airbag utilisé peuvent être éliminés conformément à la réglementation locale en matière de déchets.

 **Suggestion : il est possible de vérifier si un maillot est activé en allumant le système et en vérifiant si le témoin "Activé" est activé sur l'afficheur à LED (Section 12).**

Élimination – Maillot airbag non activé

AVERTISSEMENT ! Un maillot airbag non activé contient des charges pyrotechniques actives et ne doit donc pas être éliminé avec les déchets domestiques ou être incinéré.

Les maillots airbag non activés doivent être restitués à un revendeur Alpinestars qui les restituera à son tour à Alpinestars qui s'occupera de leur élimination. Ce service est gratuit.

16. Actions en cas d'accident

Accident SANS activation

Dans le cas d'accidents légers, avec une faible énergie et/ou à basse vitesse, comme par exemple, ceux qui impliquent des vitesses inférieures à celles décrites dans la Section 3 - "Enveloppe de protection Tech-Air™", il est probable que l'airbag ne s'activera pas. Cependant, il faut effectuer un contrôle approfondi sur le système airbag Tech-Air™ Street (c'est-à-dire: le vêtement/la veste compatible Alpinestars et le maillot airbag) pour contrôler si des dommages importants sont présents (déchirures, trous, etc.) qui peuvent compromettre le fonctionnement du système, comme spécifié dans la Section 15.

 **Suggestion : si le vêtement/la veste compatible Alpinestars a subi des dommages importants, mais que le maillot airbag est complètement intègre, alors il sera plus économique et plus rapide d'acheter un revêtement du vêtement/veste compatible Alpinestars que de demander une réparation.**

Accident SANS activation, MAIS, l'utilisateur croit que le système s'est activé.

IMPORTANT! Dans ce cas, le système doit IMMEDIATEMENT être éteint après l'accident, car l'unité électronique ne conserve les données que pendant 2 minutes. Ensuite, les données d'arrêt seront écrasées et il ne sera plus possible d'analyser les données.

Le maillot airbag devra être restitué à un revendeur Tech-Air™ Alpinestars avec un compte-rendu détaillé de l'événement (y compris, des photos, si possible). Alpinestars analysera donc les informations et fournira une réponse.

Accident AVEC activation

Lorsque l'airbag s'est activé, un service de recharge est disponible auprès des revendeurs Tech-Air™ afin de pouvoir remplacer les dispositifs de gonflage et l'airbag. Durant ce service, un contrôle complet sera effectué sur le maillot airbag et sur les appareillages électroniques.

Le revêtement du vêtement/de la veste compatible Alpinestars sera également contrôlé. L'utilisateur peut aussi faire contrôler le vêtement/la veste compatible Alpinestars et le faire réparer, pendant que le maillot airbag est en phase de rechargement.

Accident ou autre situation AVEC activation, MAIS l'utilisateur croit que le système ne s'est pas activé.

Le maillot airbag devra être restitué à un revendeur Tech-Air™ Alpinestars avec un compte-rendu détaillé de l'événement (y compris, des photos, si possible). Alpinestars analysera donc les informations et fournira une réponse.

17. Portail des données Tech-Air™

Le Portail des données Tech-Air™ est une ressource en ligne qui enregistre les informations sur la production et sur la réparation de chaque système airbag. En utilisant le Portail des données, les utilisateurs peuvent accéder aux informations suivantes:

- Chronologie des réparations du système Tech-Air™ (Street et Race).
- Etat de tous les systèmes en phase de réparation.
- Informations de production sur le système Tech-Air™ propriétaire.
- Demander de recevoir un memento lorsqu'une réparation est nécessaire.
- Télécharger le logiciel Tech-Air™Connect (voir la Section 18).
- Télécharger la Fiche de sécurité (voir la Section 14).
- Chercher les revendeurs Alpinestars les plus proches qui peuvent intervenir sur les systèmes Tech-Air™.
- Être toujours actualisé sur les nouvelles importantes pour le système.

Comme pour une moto, chaque système airbag possède son numéro de série appelé Numéro de châssis. Celui-ci figure dans le QR code sur la partie interne du maillot airbag, près du cou. En effectuant le balayage du QR code avec un portable, celui-ci se connectera automatiquement au Portail des données et fournira des informations de production et de réparation de ce système.

Le Portail des données enregistre aussi les détails sur la propriété du système (nom du client et adresse e-mail). Normalement, la propriété est enregistrée par le revendeur durant l'achat du système ; si cet enregistrement n'a pas eu lieu, il peut être effectué en suivant les instructions indiquées ci-après.

IMPORTANT! Il est essentiel que chaque propriétaire soit correctement enregistré dans le Portail des données. Alpinestars n'utilisera pas les informations du propriétaire pour des buts de marketing et ne divulguera pas les informations à des tiers.

IMPORTANT! Les demandes d'entretien, de recharge ou de retour sous garantie seront prises en considération uniquement si la propriété du système a été enregistrée avec Alpinestars.

Enregistrement d'un nouvel utilisateur

Pour enregistrer la propriété, il faut effectuer deux phases : créer un enregistrement du client et transférer la propriété.

L'enregistrement peut être effectué directement à partir du site Tech-Air™: www.alpinestars.com/techair. Cliquer sur le bouton "New User registration" (Nouvel enregistrement utilisateur), une fenêtre de dialogue apparaîtra, comme spécifié dans la Figure 9 ci-après:

Figure 9 – Fenêtre de dialogue Enregistrement Utilisateur

Remplir avec les données requises et cliquer sur "Register" (S'enregistrer). Un code client sera assigné, à conserver pour toute référence future. A noter qu'à ce stade, le client ne "possède pas" un système.

Transfert de propriété

La propriété d'un système peut être assignée uniquement par un revendeur Tech-Air™ ou par l'Assistance Tech-Air™ Alpinestars. Le transfert de propriété est applicable pour les premiers propriétaires (nouveaux systèmes) tout comme pour les systèmes qui ont été vendus d'occasion par des particuliers.

- Chez un concessionnaire :

L'utilisateur présente le maillot airbag et fournit le numéro de client au revendeur. Le revendeur enregistre ensuite la propriété du système.

- Auprès de l'Assistance Tech-Air™

L'utilisateur doit communiquer le numéro de châssis et (pour les nouveaux systèmes) fournir la preuve d'achat. Alpinestars enregistre ensuite la propriété du système.

Suggestion : La propriété du système peut être transférée par n'importe quel revendeur Tech-Air™, cette opération ne doit pas nécessairement être effectuée par le revendeur auprès duquel le système a été acheté. Une liste des revendeurs qui gèrent les systèmes Tech-Air™ est aussi disponible à la page Internet Tech-Air™.

Accès du client

Lorsque les clients sont enregistrés, ils peuvent accéder au site Tech-Air™. Celui-ci présente une page-écran principale (Figure 10), dans laquelle les informations suivantes sont affichées:

1. Informations sur le compte – pour vérifier les données de mise à jour des utilisateurs.
2. Modifier le mot de passe d'accès.
3. Liste des produits appartenant au client.
4. Espace download. (Ici, il est possible de télécharger un nouveau firmware pour l'unité)
5. Nouvelles bulletins

CHASSIS	ITEM	SIZE	LAST SERVICE
C0174475	Tech Air Vest	M	Dec 17, 2014

Figure 10

En cliquant sur un des produits appartenant au client, les informations de production et l'historique des réparations sont affichés. Si le produit a été présenté pour l'entretien, ici, l'évolution de la réparation peut être affichée.

18. Tech-Air™Connect

Tech-Air™ Connect est un programme logiciel pour les ordinateurs Windows qui permet à l'unité électronique de communiquer avec l'ordinateur. Avec Tech-Air™ Connect, il est possible:

- D'utiliser "One Click Diagnostics" pour collecter les données de diagnostic et les envoyer à Alpinestars;
- D'afficher les données de diagnostic pour le système ;
- De lire le registre historique des erreurs ;
- De mettre à jour le firmware de l'unité ; et
- De conserver les détails de propriété.

Pour connecter l'unité à l'ordinateur, un câble USB – Micro USB sera nécessaire.

IMPORTANT! Un câble USB 3 n'est pas adapté pour la communication de données sur l'unité (uniquement pour recharger la batterie).

Le logiciel Tech-Air™Connect est disponible uniquement au moyen d'un download pour les clients enregistrés sur le Portail des données Tech-Air™. Lorsqu'il sera téléchargé, suivre cette procédure pour installer le logiciel et connecter l'unité :

1. Lancer le logiciel d'installation ;
2. Connecter l'unité à une porte USB libre et attendre que les pilotes soient installés; et
3. Lancer le logiciel Tech-Air™Connect. Il se présentera avec la page-écran ci-après (figure 11).

Figure 11 – Page-écran Principale Connexion Tech-Air™

Voici les informations présentées sur la page-écran principale :

1. Sélection modalité de base ou avancée.
2. Informations clés sur l'unité électronique.
3. Informations sur le propriétaire (si insérées précédemment, sinon vide).
4. Cliquer ici pour mettre à jour les informations sur le propriétaire.
5. Etat de l'unité connectée.
6. Bouton Diagnostics.

Informations sur le propriétaire

L'insertion des informations du propriétaire est une option et fournit uniquement une traçabilité supplémentaire en cas de vol ou d'échange des systèmes. Elle n'est pas liée au propriétaire enregistré sur le Portail des données Tech-Air™.

One Click Diagnostics

En cliquant sur ce bouton, un seul fichier de texte se prépare contenant toutes les informations de diagnostic de l'unité. Celui-ci est envoyé par e-mail à l'Assistance Tech-Air™ Alpinestars qui peut analyser son contenu.

Sauvegarder diagnostic

Prépare le même fichier diagnostic que 'One Click Diagnostics', mais le fichier est sauvegardé directement sur le disque, plutôt qu'envoyé via e-mail.

Carte Advanced (Avancées)

La carte "Advanced" (Avancées) doit être utilisée en cas de conversation téléphonique directe avec l'Assistance Tech-Air™ pour mieux comprendre le comportement du système; habituellement, cela est requis uniquement lors de la mise à jour de la firmware de l'unité.

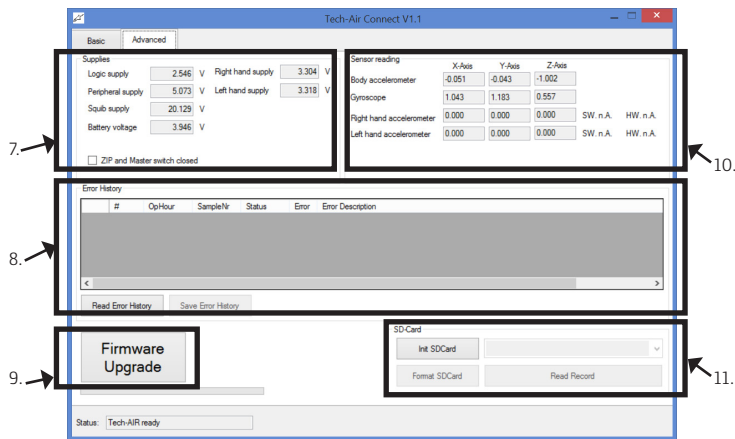

Figure 12 - Page-écran Avancée Connexion Tech-Air™

- Les informations suivantes sont visibles à partir de la carte Advanced :
- Informations sur la tension de la batterie et des alimentateurs internes de l'unité
 - Registre des erreurs
 - Mise à jour du firmware
 - Informations sur les capteurs internes et externes de l'unité
11. (Si installée) Pour télécharger les données à partir de la carte SD

Registre des erreurs

Le registre des erreurs enregistre les éventuels dysfonctionnements de l'unité, même si temporaires. Chaque erreur est enregistrée avec un timestamp qui signale le moment où elle a eu lieu. Un index des codes d'erreur se trouve dans la Section 20.

Mise à jour du firmware

Avant de commencer cette procédure, il est nécessaire de télécharger une nouvelle version du firmware à partir du Portail des données. Cliquer sur le bouton "Firmware Upgrade" (Mise à jour firmware) et, lorsque cela est requis, sélectionner le nouveau fichier du firmware. Il sera chargé dans l'unité, puis copié dans la mémoire. Attendre que le message "Upgrade Successful" apparaisse (Mise à jour réussie) avant de débrancher l'unité.

IMPORTANT! Durant la procédure de mise à jour du firmware, il est important que le câble USB reste branché. Si on utilise un ordinateur portable, vérifier si la puissance de la batterie est suffisante pour couvrir l'opération de mise à jour (7 minutes). Si la communication est interrompue durant cette période, il se pourrait qu'il soit nécessaire de devoir restituer l'unité à Alpinestars pour la mise à jour.

19. Résolution des problèmes

Problème	Cause possible	Solutions possibles
La veste ne s'active pas lorsqu'elle est fermée.	Interrupteur principal non activé	Activer l'interrupteur principal (8)
	Batterie complètement déchargée	Recharger la batterie (Section 10)
	Veste et maillot non raccordés	Brancher les fils de la veste à l'unité (Section 8)
	Veste ouverte	Fermer la fermeture zip de la veste, s'assurer que la fermeture éclair coulisse sur le capteur de la fermeture zip.
	Capteur zip obstrué.	Vérifier si la patte du capteur zip n'est pas cachée à l'intérieur du vêtement et s'il n'y a pas d'obstacles entre les pièces magnétiques sur les deux côtés de la fermeture zip.
Indication rouge sur l'afficheur à LED	En fonction de l'erreur	Consulter la liste des codes d'erreur dans la Section 20 pour une solution conseillée.
Indication verte immédiate sur l'afficheur à LED sans séquence de démarrage et indépendamment que la veste soit ouverte ou fermée.	Afficheur à LED et interrupteur zip croisés	Inverser les câbles. L'afficheur à LED sera éteint, ensuite, porter la veste et fermer la fermeture zip pour faire démarrer le système normalement.

20. Index des codes d'erreur

Code	Description de l'erreur	Solution possible
001	Erreur du firmware	Mettre à jour le firmware / restituer pour réparation
002	Erreur d'alimentation	Recharger la batterie / restituer pour réparation
003	Tension de la batterie trop faible	Recharger la batterie
004	Rétablissement erreur d'activation	Restituer pour réparation
005	Erreur configuration activation	Mettre à jour le firmware / restituer pour réparation
006	Erreur diagnostic activation	Restituer pour réparation
007	Erreur dispositif de gonflage 1	Restituer pour réparation
008	Erreur capteur gauche	Restituer pour réparation
009	Erreur capteur droit	Restituer pour réparation
010	Erreur capteur central	Restituer pour réparation
011	Erreur capteur gyroscopique	Restituer pour réparation
012	Erreur armature activation	Restituer pour réparation
013	Erreur synchronisation	Mettre à jour le firmware / restituer pour réparation
015	Erreur algorithme de charge	Mettre à jour le firmware
018	Erreur dispositif de gonflage 2	Restituer pour réparation
019	Alimentation capteur gauche	Restituer pour réparation
020	Alimentation capteur droit	Restituer pour réparation
024	Algorithme non stable	Eteindre et allumer le système, s'asseoir sur la moto
141	Les deux dispositifs de gonflage sont activés	Restituer pour réparation/éliminer le système

21. Assistance Tech-Air™

En cas de questions ou d'autres informations, les clients peuvent tout d'abord contacter le revendeur Tech-Air™ où le produit a été acheté; dans tous les cas, l'assistance est aussi disponible directement chez Alpinestars:

E-mail: techairsupport@alpinestars.com

Tél: +39 0423 5286 (demander l'Assistance Tech-Air™)

Suggestion : Rappelez-vous que la liste complète des revendeurs Tech-Air™ de votre pays est disponible sur le Portail des données Tech-Air™

22. Informations de certification

Le maillot Tech-Air™Street est couvert par un série de certifications:

Equipements de Protection Individuelle

Le maillot Tech-Air™ Street est considéré comme un équipement de protection individuel de Catégorie 2, aux termes de la Directive UE 89/686/CEE. Comme tel, il a été soumis à un examen de type CE. Vu que la réglementation des équipements de protection gonflables pour motocyclistes (EN1621-4:2013) concerne les systèmes activés mécaniquement, celle-ci a été utilisée en se référant sur l'impact sur les prestations et l'ergonomie. L'examen a été mené par l'Organisme Notifié #0120 SG5 Limited, Park Way, Weston Super Mare, BS22 6WA, Royaume-Uni. Voici l'explication des marquages du produit :



Nom du producteur



Code d'identification univoque



Taille du vêtement (taille-épaules) Tableau des tailles dans la section 4



Indique qu'un dispositif de protection gonflable est installé



Indique que le produit est destiné à l'utilisation dans le domaine de la moto, il satisfait les exigences d'airbag de niveau 1 et offre à l'utilisateur une protection au dos

Articles pyrotechniques

Le maillot Tech-Air™Street comprend deux dispositifs de gonflage de gaz froid activés de manière pyrotechnique et, comme tel, l'entièreté de l'article est considéré comme un 'MODULE AIRBAG' de catégorie P1, aux termes de la Directive UE 2007/23. Pour ce motif, un examen de type CE (Module B) a été effectué sur le projet du système et un examen de type CE et un Audit (Module E) a été effectué sur l'ensemble du système.

L'examen de type CE et l'audit ont été menés par l'Organisme Notifié #0080, Ineris, Parc Technologique ALATA BP2, Verneuil-en-Halatte, 60550, France.

Stabilité électromagnétique

L'unité électronique du maillot Tech-Air™ Street a été homologuée conformément à la ECE R10 04 qui dicte les exigences minimums pour la stabilité électromagnétique, les interférences électromagnétiques et les décharges électrostatiques pour les dispositifs électroniques automobiles.

N° homologation: **E13 10R - 04 - 12891**

Informations importantes pour les utilisateurs

AVERTISSEMENT !

Le système Tech-Air™ est un système de protection et de sécurité active différent par rapport à un vêtement normal pour moto et, par conséquent, il requiert du soin et des précautions supplémentaires. Il est nécessaire de lire et de comprendre l'entièreté du manuel d'instructions avant l'utilisation, ainsi que de faire très attention aux instructions suivantes :

- Un système airbag peut fournir uniquement une capacité de protection limitée en cas d'accident. C'est pourquoi, il y a toujours un risque possible de lésions graves, voire mortelles, lorsqu'on utilise le système airbag.
- Le système Tech-Air™ a été conçu et développé pour un usage sur route et hors route limité. Ce produit n'a pas été conçu pour un usage hors route sur des terrains en mauvais état, pour des courses, pour des acrobaties ou pour toutes les applications qui n'ont rien à voir avec le motocyclisme. Alpinestars n'accepte aucune revendication pour des dysfonctionnements du système utilisé en dehors des environnements pour lesquels il est destiné.
- Le système Tech-Air™ pourrait interpréter certains types de mouvement comme un accident et s'activer, même s'il n'y a eu aucun accident.
- Le système Tech-Air™ a été conçu pour s'activer en cas d'accidents avec une énergie supérieure à un seuil minimum. Ceci sert à éviter une activation inutile des charges dans des situations où, en principe, la protection ne serait pas nécessaire. Donc, en cas d'accidents à basse vitesse/basse énergie, il est probable que le produit ne s'activera pas.
- Le système Tech-Air™ ne contient pas de pièces qui peuvent être fournies par des clients finaux et doit être réparé et rechargé **UNIQUEMENT** par un personnel technique Alpinestars autorisé, afin de garantir que l'appareil soit scellé dans le maillot. Briser ce scellé rendra la garantie caduque et les réclamations éventuelles pour les dysfonctionnements du système ne seront pas prises en considération.
- Ne pas essayer de modifier ou d'effectuer des adaptations sur les composants électroniques, sur le maillot airbag ou sur le vêtement/la veste compatible Alpinestars du système Tech-Air™.
- Le système Tech-Air™ doit être utilisé uniquement pour la conduite de la moto sur route, ou bien, de manière limitée, hors route – il ne doit pas être utilisé dans d'autres buts, qu'ils soient liés ou non aux motos. Ceci inclut : Enduro, Motocross, Supermoto, courses de tout genre, acrobaties et toutes sortes d'activités non liées au motocyclisme. Porter le produit durant n'importe quelle activité non prévue (avec l'unité allumée) peut provoquer l'activation du système et des lésions, voire la mort, ou bien provoquer des dommages aux personnes et aux choses.
- Lorsqu'il n'est plus utilisé et est rangé, transporté ou expédié, le système Tech-Air™ doit être éteint par l'interrupteur principal.
- Avant chaque utilisation, vérifier l'absence de signes d'usure ou de dommages sur le système Tech-Air™. Lorsqu'il est allumé, contrôler l'afficheur à LED. Si le système signale une erreur (LED rouge allumée), les utilisateurs ne doivent pas utiliser le produit et doivent respecter les instructions contenues dans ce manuel.
- Chaque fois que l'afficheur à LED fournit une indication de batterie déchargée, l'unité doit être rechargée le plus rapidement possible.
- Le système Tech-Air™ ne doit jamais être lavé dans une machine à laver, ni plongé dans de l'eau, ni séché dans un séchoir, ni repassé.
- Après l'activation, restituer l'unité à l'Assistance Tech-Air™ pour la recharger.
- Même si le système Tech-Air™ n'a pas été utilisé ou si l'airbag ne s'est jamais activé, il est important que l'appareillage soit contrôlé au moins une fois tous les deux ans; si le système est utilisé de manière intense, nous conseillons d'effectuer un contrôle tous les 6 mois ou tous les ans. Cette opération peut être demandée par l'intermédiaire d'un concessionnaire Tech-Air™ autorisé.

GUIDA UTENTE



TECH-_SYSTEM™

**IMPORTANTE LEGGERE IL PRESENTE MANUALE.
INFORMAZIONI IMPORTANTI SULLA SICUREZZA
ALL'INTERNO.**

**Leggere la seguente AVVERTENZA
importante e la comunicazione di
LIMITAZIONE d'uso con attenzione:**

Il motociclismo è un'attività intrinsecamente pericolosa e uno sport ultra-pericoloso che può provocare gravi lesioni personali, compresa la morte. Ogni motociclista deve avere familiarità con il motociclismo, riconoscere l'ampia gamma di rischi prevedibili e decidere se assumersi i rischi inerenti a tale attività conoscendo i pericoli e accettando ogni rischio di lesione, inclusa la morte. Sebbene tutti i motociclisti dovrebbero utilizzare un equipaggiamento protettivo, ogni pilota deve prestare estrema attenzione alla sicurezza durante la guida e comprendere che nessun prodotto è in grado di offrire una protezione completa da lesioni, morte compresa, o da danni a persone e cose in caso di caduta, collisione, impatto, perdita del controllo o altro. I piloti devono garantire che i prodotti di sicurezza siano correttamente utilizzati e montati. **NON** utilizzare un prodotto consumato, modificato o danneggiato.

Alpinestars non fornisce alcuna garanzia, espressa o implicita, per quanto riguarda l'idoneità dei propri prodotti per uno scopo specifico.

Alpinestars non fornisce alcuna garanzia, espressa o implicita, per quanto riguarda la misura in cui i propri prodotti proteggono gli individui o le cose da un infortunio, morte o danni.

ALPINESTARS DECLINA OGNI RESPONSABILITÀ PER LE LESIONI SUBITE MENTRE SI INDOSSA UNO QUALUNQUE DEI PROPRI PRODOTTI.

Indice

1. Introduzione	48
2. Principi di funzionamento	49
3. 'Involucro di protezione Tech-Air™'	49
4. Limiti di utilizzo	51
5. Panoramica del sistema	52
6. Taglia	54
7. Limitazioni per condizione di salute ed età	54
8. Installare la maglia	55
9. Indossare il sistema	56
10. Trasporto di oggetti all'interno di indumenti airbag compatibili	56
11. Ricaricare la batteria	56
12. Funzionamento	57
13. Indicazioni sul display	58
14. Pulizia, conservazione e trasporto	59
15. Manutenzione, riparazione e smaltimento	60
16. Azioni in caso di incidente	61
17. Portale dati Tech-Air™	61
18. Tech-Air™Connect	63
19. Risoluzione dei problemi	64
20. Indice dei codici di errore	65
21. Assistenza Tech-Air™	65
22. Informazioni di certificazione	65

1. Introduzione

Il sistema airbag Tech-Air™ Street è un sistema di sicurezza attiva per il motociclismo tradizionale/ricreativo che offre una protezione a piloti e passeggeri. In caso di incidente o altro evento determinante, il sistema airbag fornisce una protezione alla parte superiore del corpo dell'utente indipendentemente dal tipo o dall'età della moto utilizzata. Il sistema è progettato per funzionare su strada e fuori strada (fatte salve le limitazioni fuoristrada indicate al punto 3 di seguito). Nel presente manuale vengono utilizzati i seguenti termini chiave per fornire informazioni:



Suggerimento: fornisce consigli utili in relazione al sistema.

IMPORTANTE! fornisce informazioni importanti in relazione ai limiti del sistema.

AVVERTENZA! Fornisce informazioni critiche che, se non rispettate, possono provocare lesioni, morte, malfunzionamento o mancato funzionamento del sistema e/o un'aspettativa esagerata delle capacità del sistema.

Il sistema airbag Tech-Air™ Street si compone di due componenti: la maglia airbag Alpinestars Tech-Air™ Street ("maglia airbag") e l'indumento/la giacca Alpinestars ("indumento/giacca compatibile Alpinestars") compatibile e da utilizzare con la maglia airbag. La maglia airbag e l'indumento/la giacca airbag Alpinestars sono venduti separatamente.

AVVERTENZA! Il sistema airbag, compresi i suoi componenti (la maglia airbag e l'indumento/la giacca Alpinestars compatibile), si compone di apparecchiature di sicurezza motociclistiche tecnologicamente avanzate e non deve essere trattato come un normale indumento da moto. Proprio come per la propria moto, il sistema e i suoi componenti devono essere sottoposti a interventi di assistenza e manutenzione, in modo che possano funzionare correttamente.

AVVERTENZA! La maglia airbag DEVE essere utilizzata con l'indumento/la giacca compatibile Alpinestars.

AVVERTENZA! L'uso di un indumento/una giacca compatibile Alpinestars senza la maglia airbag NON fornirà all'utente una protezione airbag.

AVVERTENZA! È fondamentale leggere attentamente il presente manuale, comprenderlo nella sua interezza e rispettare i consigli e le avvertenze. In caso di domande sull'apparecchiatura, contattare l'assistenza Tech Air Support (Sezione 19).

2. Principi di funzionamento

La maglia airbag Tech-Air™ Street contiene una centralina airbag (con sensore integrato) integrata nel paraschiena e due sensori esterni posizionati sulle spalle (Figura 1). Questi tre sensori monitorano il corpo dell'utente in caso di urti o movimenti imprevisti. Se il corpo dell'utente è soggetto a una quantità elevata e/o improvvisa di energia, l'airbag si gonfia. Ciò può verificarsi quando la moto si scontra con un altro veicolo o con un ostacolo, quando il pilota perde il controllo, cade dalla moto o ha un incidente.



Figura 1 - Posizione dei sensori.

3. 'Involucro di protezione Tech-Air™'

Le système airbag Tech-Air™ Street offre une protection aux pilotes et aux passagers en cas de l'incident ou autre événement déterminant; toutefois, comme n'importe quel produit, il est soumis à des limitations pour la protection qu'il peut offrir.

AVVERTENZA! NESSUN PRODOTTO PUÒ FORNIRE UNA PROTEZIONE COMPLETA DALLE LESIONI (O DALLA MORTE), O DA DANNI A PERSONE O COSE IN CASO DI CADUTA, INCIDENTE, COLLISIONE, IMPATTO, PERDITA DI CONTROLLO O ALTRO EVENTO.

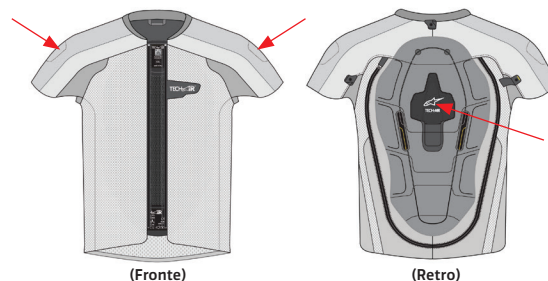
L'"Involucro di protezione" è usato per descrivere in generale le situazioni e/o le circostanze in cui il sistema di airbag Tech-Air™ Street può fornire protezione ("dentro l'involucro") e quelle in cui non riesce a fornirla ("fuori dall'involucro").

In generale, ci sono tre fattori fondamentali che determinano se un sistema airbag fornirà protezione a un utente:

- se le forze subite dall'utente durante un evento (come un incidente) si verificano all'interno di un'area coperta dall'airbag; e
- se l'airbag si gonfia prima che l'utente si scontri con un veicolo, un ostacolo o il terreno.
- se l'airbag si gonfia prima che l'utente si scontri con parti o accessori della propria motocicletta. Per esempio specchietti, parabrezza o borse da serbatoio.

(Il tempo di attivazione include il tempo che i sensori impiegano per rilevare l'evento più il tempo necessario per riempire completamente l'airbag con il gas, circa 25 millisecondi ("ms"). Il tempo a disposizione per l'attivazione dell'airbag dipende da fattori come tipo di incidente, tipo di motocicletta (per es.: scooter, custom, sport) e velocità dei veicoli coinvolti).

Il sistema airbag Tech-Air™ Street offre protezione dagli impatti per le aree di copertura dell'airbag mostrate nella Figura 2.



Figura 2

AVVERTENZA! Il sistema airbag Tech-AirTM Street offre una protezione limitata dalle forze subite nelle aree di copertura dell'airbag raffigurate nella Figura 2. Non viene concessa nessuna garanzia che il sistema airbag Tech-AirTM Street impedirà lesioni (comprese lesioni gravi o mortali) all'interno e/o al di fuori delle aree coperte/protette.

AVVERTENZA! Il sistema airbag Tech-AirTM Street non può prevenire gli incidenti.

AVVERTENZA! Nessun dispositivo di protezione, incluso il sistema airbag Tech-AirTMStreet, può fornire una protezione da ogni possibile fonte di lesione e quindi non può fornire una protezione completa dalle lesioni.

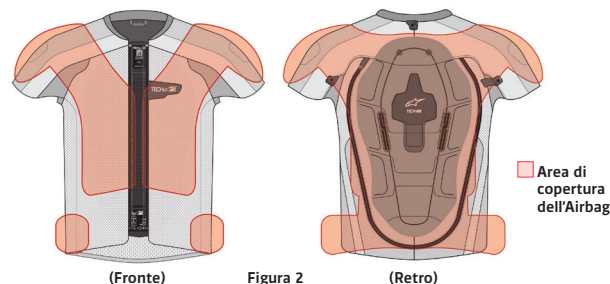
AVVERTENZA! Indossare il sistema airbag Tech-AirTM Street non deve sostituire altri indumenti e apparecchi motociclistici protettivi. Per garantire la massima protezione possibile, il sistema airbag Tech-AirTM Street deve sempre essere indossato insieme a dispositivi e indumenti motociclistici adatti che coprano il pilota dalla testa ai piedi, inclusi casco, protezioni, stivali, guanti e altri dispositivi di protezione adeguati.

Urto in cui un veicolo colpisce una moto ferma:

Velocità di arrivo	From 25km/h (15mph)
Angolo di impatto	From 45° to 135°

• Valido per pilota e passeggero

Urti in cui una moto colpisce un veicolo o un ostacolo (Figura 3):

Velocità di arrivo	Da 25 km/h (15 mph) a 50 km/h (31 mph)
Angolo di impatto (Fig 3)	Da 45° a 135°

I parametri di cui sopra sono validi per il pilota e il passeggero.



Figura 3

MPORTANTE! Se la velocità del veicolo è inferiore a 25 km/h, il sistema può non attivarsi al momento dell'impatto, ma può attivarsi se il pilota o il passeggero cadono improvvisamente dalla motocicletta dopo l'impatto.

IMPORTANTE! La Figura 3 illustra l'involucro in cui si prevede che il sistema airbag Tech-Air Street si gonfi prima che il corpo dell'utente entri a contatto con un ostacolo. A velocità superiori ai 25 km/h, il sistema si attiverà indipendentemente dall'angolo di impatto ma, al di fuori dell'involucro di cui sopra, l'airbag potrebbe non essere completamente gonfio prima del contatto tra l'ostacolo e l'utente.

Urti per perdita di controllo:

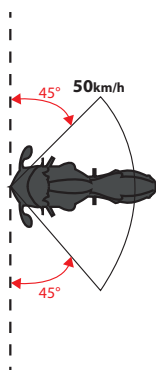
Un urto per perdita di controllo si traduce spesso nella caduta dalla moto durante la guida. Questo accade comunemente quando viene meno l'aderenza degli pneumatici sulla carreggiata durante una svolta o una frenata brusca. Questo tipo di urto è spesso simile agli urti in corsa (noti come urti sul "lato inferiore").

AVVERTENZA! Non occorre che l'utente sia coinvolto in un incidente per far sì che il sistema si attivi. Ad esempio, il sistema si attiverà in caso di caduta dell'utente mentre indossa il sistema, come quando viene sbalzato dalla moto. Questo tipo di attivazione non durante la guida non rappresenta un malfunzionamento del sistema.

Tipo di moto

Il sistema airbag Tech-AirTM Street può essere utilizzato da piloti o passeggeri su qualsiasi tipo di motocicletta, compresi i motocicli elettrici.

Guida fuori-strada

Il sistema airbag Tech-Air Street può essere utilizzato IN CAPACITÀ LIMITATA solo su strade sterrate. Ai fini dell'uso del sistema airbag Tech-Air Street fuori strada, la definizione di strada sterrata è:

- una strada sterrata ricoperta di ghiaia;
- una strada con larghezza minima di 4 m;
- una strada senza pendenze +/- 30%;
- una strada senza solchi, gradini o fori con profondità maggiore di 50 cm.

IMPORTANTE! Le probabilità di caduta sono notevolmente più elevate durante la guida fuoristrada, in particolare in caso di piloti inesperti. Anche da fermi, una caduta può causare l'attivazione del sistema airbag Tech-AirTM Street, lasciando l'utente senza protezione mentre il sistema viene ricaricato (vedere Sezione 16).

4. Limiti di utilizzo

AVVERTENZA! Il sistema airbag Tech-AirTM Street dev'essere utilizzato SOLO in ambito motociclistico alle condizioni e alle limitazioni indicate in precedenza. Il sistema NON è adatto all'uso in:

- gare o eventi competitivi;
- eventi Enduro, Motocross o Supermoto;
- acrobazie con la moto; o
- QUALUNQUE attività che non sia motociclistica.

AVVERTENZA! A seguito di urti, movimento e/o altri input rilevati e/o ricevuti dal sistema durante l'uso, anche se improbabili, il sistema può attivarsi anche in assenza di un incidente.

AVVERTENZA! A seconda del tipo di motociclo, per esempio uno scooter o una bike trial, non si può garantire che il sistema si attiverà prima dello scontro dell'utente con i componenti o gli accessori del motociclo.

AVVERTENZA! Indossare il sistema airbag Tech-AirTM Street non deve sostituire altri indumenti e apparecchi motociclistici protettivi. Per offrire la massima protezione possibile, il sistema deve sempre essere indossato insieme a dispositivi e indumenti motociclistici adatti che coprano il pilota dalla testa ai piedi, inclusi casco, protezioni, stivali, guanti e altri dispositivi di protezione adeguati.

5. Panoramica del sistema

Le figure seguenti mostrano le diverse parti del sistema airbag Tech-Air™ Street (maglia airbag e indumento/giacca compatibile Alpinestars). Le parti numerate vengono utilizzate per guidare l'utente nella presente guida per l'utente.

SISTEMA TECH AIR



GIACCA COMPATIBILE

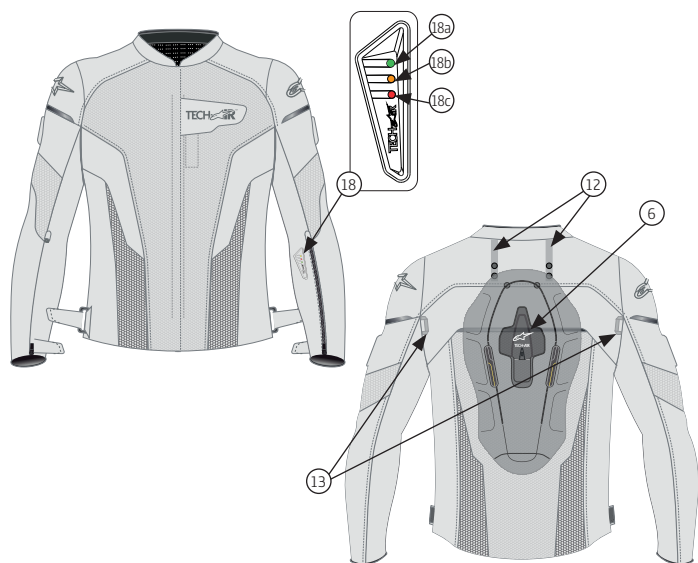

Capi compatibili

320 2815	VIPER FOR TECH AIR
320 4115	VALPARAISO FOR TECH AIR

UNITÀ ELETTRONICA (6)

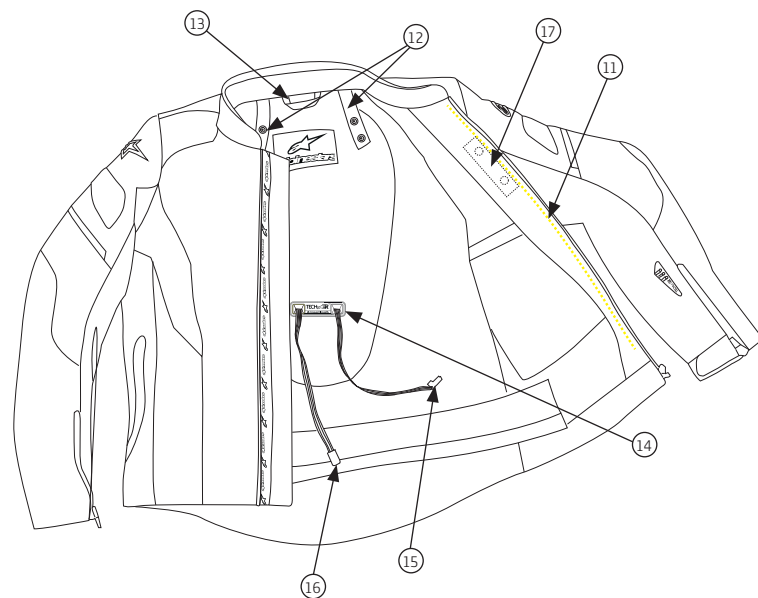
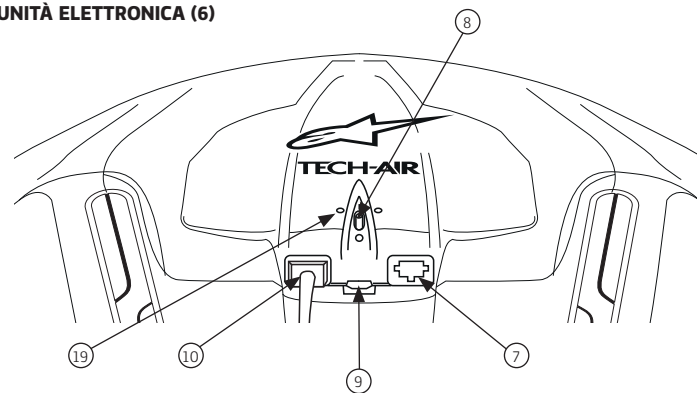

- 1. Scatti di fissaggio
- 2. Perni paraschiene
- 3. Zip di fissaggio della maglia (maglia)
- 4. Cinghia removibile

- 5. Zip di chiusura sigillata
- 6. Unità di controllo
- 7. Presa del display a LED
- 8. Interruttore principale
- 9. Porta Micro USB

- 10. Presa del sensore della zip
- 11. Zip di fissaggio della maglia (giacca)

- 12. Fissaggi del paraschiene
- 13. Capi di fissaggio a scatto della maglia
- 14. Passaggio dei cavi
- 15. Cavo del display a LED

- 16. Cavo del sensore della zip
- 17. Sensore della zip
- 18. Display a LED
- 18a. Indicatore verde

- 18b. Indicatore ambrano
- 18c. Indicatore rosso
- 19. LED di alimentazione scheda

Figura 4

6. Taglia

La maglia airbag Tech-Air™ Street è disponibile nelle taglie S - 2XL. L'airbag interno è disponibile in tre taglie che corrispondono alla lunghezza dalla vita alla spalla dell'utente (Figura 5). La Tabella 1 di seguito elenca le taglie della maglia e dell'airbag che contiene. Questo grafico mostra la taglia suggerita.



Figura 5

Tabella 1

Taglia maglia	Taglia europea	Taglia statunitense	Intervallo vita-spalla utente	Intervallo di altezza suggerito	MTF
XS	46	36	37 – 40cm (14.6" – 15.7")	1.41 – 1.52m (4'7" – 5'0")	<4 KN
S	48	38	37-40 cm (14.6" – 15.7")	1.41 – 1.52 m (4'7" – 5'0")	<4 KN
M	50	40	40-45 cm (15.7" – 17.7")	1.52 – 1.71 m (5'0" – 5'7")	<4 KN
L	52	42	40-45 cm (15.7" – 17.7")	1.52 – 1.71 m (5'0" – 5'7")	<4 KN
XL	54	44	40-45 cm (15.7" – 17.7")	1.52 – 1.71 m (5'0" – 5'7")	<4 KN
2XL	56	46	45-50 cm (17.7" – 19.7")	1.71 – 1.90 m (5'7" – 6'3")	<4 KN
3XL	58	48	45 – 50cm (17.7" – 19.7")	1.71 – 1.90m (5'7" – 6'3")	<4 KN

IMPORTANTE! La maglia airbag deve essere inserita prima all'interno di un indumento/giacca compatibile Alpinestars.

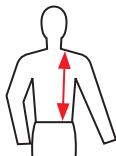
MTF = Mean Transmitted Force (Forza media trasmessa) raggiunta durante il test.

7. Limitazioni per condizione di salute ed età

IMPORTANTE! In Europa la direttiva pirotecnica (2007/23) vieta la vendita di articoli pirotecnici ai minori di 18 anni.

AVVERTENZA! Il sistema airbag Tech-Air™ Street non deve mai essere usato dai bambini.

AVVERTENZA! In caso di incidente, il gonfiaggio dell'airbag provocherà una pressione improvvisa sulla schiena e sul busto. Ciò può causare disagio e, agli utenti in cattive condizioni di salute, può causare complicazioni.

AVVERTENZA! Il sistema airbag Tech-Air™ Street non deve essere utilizzato da persone con problemi cardiaci o altre malattie, condizioni, affezioni o patologie che possono indebolire il cuore.

AVVERTENZA! Il sistema airbag Tech-Air™ Street non deve essere utilizzato da persone dotate di pacemaker o altri dispositivi medici elettronici.

AVVERTENZA! Il sistema airbag Tech-Air™ Street non deve essere utilizzato da persone con problemi al collo o alla schiena.

AVVERTENZA! Il sistema airbag Tech-Air™ Street non dev'essere usato da donne in stato di gravidanza.

AVVERTENZA! Il sistema airbag Tech-Air™ Street non dev'essere usato da donne con protesi al seno artificiali.

AVVERTENZA! Eventuali piercing sull'area di copertura dell'airbag devono essere rimossi prima di scegliere di usare il sistema airbag Tech-Air™ Street dal momento che il gonfiaggio dell'airbag contro i piercing può provocare fastidio e/o lesioni.

Consigli per allergie

Le persone che soffrono di allergie cutanee a materiali sintetici, gomma o plastica, dovrebbero monitorare attentamente la propria pelle per ogni ora che indossano il sistema airbag Tech-Air™ Street. In caso di irritazione della pelle, smettere di indossare immediatamente il sistema e consultare un medico

8. Installare la maglia

AVVERTENZA! La maglia airbag Tech-Air™ Street deve SEMPRE essere usata con un indumento/una giacca Alpinestars compatibile della taglia adeguata. Utilizzare una maglia airbag con un indumento/una giacca Alpinestars compatibile della taglia non corretta o non compatibile può comportare lesioni, incluse lesioni gravi e/o mortali.

Per installare una maglia airbag in un indumento/una giacca Alpinestars compatibile:

1. Agganciare la maglia airbag sul gancio centrale posteriore più piccolo (1).
2. Fissare i due connettori al paraschiena della maglia airbag (2). Nel primo caso, montare la protezione sui due perni superiori (vedere Fig 6).



Figura 6

3. Fissare gli scatti dell'ascella nei cappi corrispondenti (1) sull'indumento/sulla giacca Alpinestars compatibile.
4. Allacciare la maglia airbag nell'indumento/nella giacca Alpinestars compatibile collegando le due chiusure a zip (3) su entrambi i lati dell'indumento/della giacca Alpinestars compatibile.
5. Se applicabile, rimuovere l'imbottitura posteriore interna dell'indumento/della giacca Alpinestars compatibile e far passare il sensore della zip (16) e i cavi del display LED (15) dall'uscita del cavo stampata (14).
6. Collegare il cavo del sensore della zip (16) alla presa del sensore della zip (10).
7. Collegare il cavo del display LED (15) alla presa del display LED (7).

IMPORTANTE! Non incrociare i cavi all'interno dell'indumento/della giacca Alpinestars compatibile. Devono scorrere dall'indumento/dalla giacca Alpinestars compatibile alla maglia airbag (Figura 7).

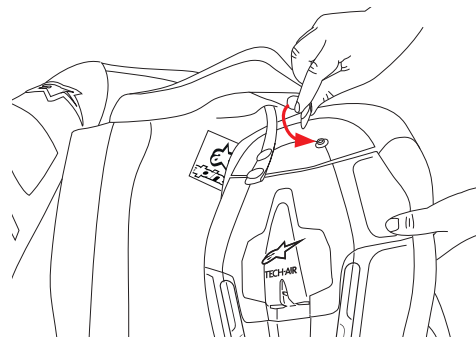

Figura 7

Suggerimento: Se si prova solo rapidamente a indossare l'indumento, i collegamenti elettrici (punti 6 e 7) non devono essere eseguiti, ma l'imbottitura interna posteriore DEVE essere rimossa (punto 5).

9. Indossare il sistema

Una volta installata la maglia airbag, l'indumento/la giacca Alpinestars compatibile può essere indossata e fissata come ogni altra giacca da moto. Per gli utenti che preferiscono una vestibilità della maglia airbag comoda, può essere usata la cinghia interna (4), tuttavia si tratta di preferenze personali e la maglia airbag può essere indossata con la cinghia allentata o rimossa. Per indossare il sistema airbag Tech-Air™ Street, gli utenti devono controllare in particolare che:

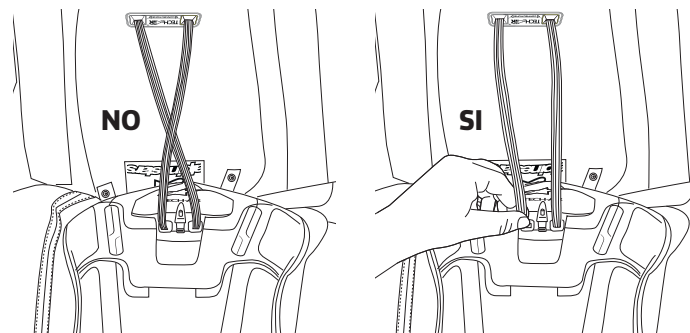
- le maniche siano della lunghezza corretta;
- le maniche possano essere regolate per indossare i guanti;
- l'indumento airbag compatibile non sia troppo stretto al petto;
- Se l'indumento si veste bene ma è stretto nel collo, sono possibili due soluzioni:
 - Allacciare il sistema (indumento/giacca compatibile Alpinestars e maglia airbag) sui pantaloni da moto E/O
 - Installare la maglia airbag sui due perni inferiori (passo 2 dell'installazione della maglia airbag – vedere Figura 6)

AVVERTENZA! È indispensabile che il sistema airbag Tech-Air™ Street sia indossato correttamente al fine di offrire la massima protezione possibile in caso di incidente. Gli indumenti/le giacche compatibili troppo piccoli provocheranno grave disagio quando il sistema è gonfiato, mentre gli indumenti/le giacche compatibili troppo larghi potrebbero non trattenere la maglia airbag in posizione in caso di caduta o incidente. In caso di dubbi o domande sulla taglia, consultare il parere di un rivenditore Alpinestars.

10. Trasporto di oggetti all'interno di indumenti airbag compatibili

Quando si utilizza un indumento/una giacca compatibile Alpinestars occorre considerare gli oggetti che possono essere posti nelle tasche dell'indumento/della giacca compatibile. Per esempio:

- oggetti taglienti o appuntiti in tasca possono perforare l'airbag e compromettere il gonfiaggio;
- oggetti ingombranti ridurranno la portata di espansione dell'airbag, riducendo o riducendo potenzialmente l'efficacia dell'airbag e/o rendendo il sistema molto più stretto una volta gonfiato, aumentando possibilmente il disagio o provocando distrazione o lesioni.

IMPORTANTE! Occorre prestare un'attenzione particolare al contenuto delle tasche al petto dell'indumento/della giacca compatibile Alpinestars. Qui possono essere inseriti SOLO oggetti piatti come un portafoglio o un telefono cellulare.

AVVERTENZA! In NESSUN caso, un utente deve provare a trasportare oggetti di QUALSIASI dimensione o forma, inclusi oggetti appuntiti o taglienti, imbottiti all'interno dell'indumento/della giacca compatibile Alpinestars, in quanto possono causare lesioni all'utente e/o danni all'airbag. Nell'indumento/ nella giacca compatibile Alpinestars è possibile trasportare solo oggetti smussati a condizione che siano inseriti completamente nelle tasche.



Consiglio: gli utenti dovrebbero notare che il sistema airbag Tech-Air™ Street è stato collaudato per l'utilizzo con zaini carichi fino a un massimo di 6 kg.

11. Ricaricare la batteria

Caricare l'unità completamente prima del primo utilizzo. Per fare questa operazione, collegare il caricabatterie in dotazione alla porta USB Micro (9) sull'unità. Il LED del display si illuminerà di verde (18a) e arancione (18b) quando la batteria è completamente carica.

IMPORTANTE! La batteria si ricaricherà solo quando la temperatura è compresa tra 0-45°C (32°F-113°F).

IMPORTANTE! Non è possibile caricare la maglia airbag Tech-Air™ Street quando è in uso.

IMPORTANTE! Se la batteria non viene ricaricata periodicamente almeno come indicato in sezione 14, può essere necessaria una sostituzione. Consultare la Sezione 14 per ulteriori informazioni.

AVVERTENZA! Non lasciare l'unità incustodita durante la ricarica della batteria. Caricare solo in un luogo asciutto con una temperatura compresa tra 0 e 45° (32°F-113°F)

Periodi di caricamento e utilizzo

Servono circa sei ore per ricaricare una batteria scarica con il caricabatterie in dotazione. Una batteria completamente carica durerà circa 25 ore. Se il tempo è limitato, caricare la batteria per circa un'ora fornirà circa tre o quattro ore di utilizzo.



Suggerimento: L'apparecchio può essere ricaricato collegandolo a un computer o a un caricabatterie alternativo Micro USB, tuttavia se l'uscita di corrente è inferiore a 2 Ampere, i tempi di ricarica sarà più lunghi rispetto a quelli sopra indicati.

AVVERTENZA! L'unità deve essere ricaricata il prima possibile quando il LED del livello di batteria lampeggia con colore rosso (18c) a indicare il livello della batteria basso.

12. Funzionamento

Accensione

Per alimentare il sistema, spostare l'interruttore principale (8) in posizione "I". L'interruttore principale deve rimanere in posizione "I" ogni volta che il sistema è in uso. Mentre l'interruttore principale è attivo, l'indumento/la giacca compatibile Alpinestars viene indossata normalmente e con la zip allacciata (ossia chiusa). Il sensore della zip (17) rileverà che la cerniera viene chiusa e il sistema si accenderà. A questo punto, l'utente deve controllare il display a LED (18) per verificare che il sistema si avvii correttamente. Vedere la "Sezione 13 - Indicazioni sul display" di seguito per scoprire i significati delle spie LED.



Suggerimento: Se il sistema non si accende (nessuna indicazione LED attiva), controllare che non ci sia nulla nella zona del sensore (Figura 8 di seguito) e che la patta con il sensore non sia piegata all'interno dell'indumento/della giacca compatibile Alpinestars.

AVVERTENZA! Per attivare il sistema airbag Tech-Air™ Street, l'interruttore principale dev'essere spostato (posizione "I") e l'indumento/la giacca compatibile Alpinestars dev'essere chiusa sul sensore della zip (17).

Controllo di stabilità

Durante i primi 20-60 secondi di attivazione del sistema, questo è disinserito mentre esegue un controllo di stabilità, come indicato dalla spia verde lampeggiante (18a). In questo periodo il sistema attende che il corpo svolga una o tutte le seguenti attività:

- Camminare (anche su e giù per le scale)
- Salire sulla moto
- Guidare la moto

Se il controllo viene superato, apparirà una spia verde fissa (18a).

Notare che le seguenti attività rischiano di non far passare il controllo di stabilità:

- Allacciare la giacca senza indossarla
- Restare fermi
- Correre o compiere altre azioni dinamiche (come bruschi cambiamenti di direzione o di velocità mentre si cammina)
- Sedersi - INCLUSO sulla moto con il motore al minimo

Se dopo 60 secondi, il sistema non può determinare la stabilità, il sistema fornirà un'indicazione dell'errore illuminando una singola spia rossa (18c) nel display a LED (18). In questo caso l'indumento deve essere slacciato e richiuso per avviare il controllo di stabilità.

AVVERTENZA! OCCORRE SEMPRE controllare il display a LED (18) dopo il Controllo di stabilità per confermare che il LED sia verde e fisso prima di iniziare a guidare/utilizzare il sistema airbag Tech-Air™ Street. Il sistema non si attiverà in caso di necessità durante il Controllo di stabilità di 20-60 secondi e non si attiverà se necessario, a meno che il Controllo di stabilità non rilevi l'assenza di errori nel sistema, come indicato dalla spia verde fissa (18a).



Suggerimento: il sensore della zip (17) funziona utilizzando dei magneti. Elementi magneticamente sensibili (come ad esempio carte di credito) devono essere conservati ad almeno 1 cm di distanza dalla zona del sensore.

Spegnimento

Spegnere il sistema slacciando l'indumento/la giacca compatibile Alpinestars. Il LED arancione (18b) lampeggerà e il sistema si spegnerà dopo 5 secondi. Verificare che il sistema sia spento e/o non riceva alimentazione verificando che non ci siano spie accese nel display a LED (18).

Se si desidera continuare a indossare l'indumento/la giacca compatibile Alpinestars dopo aver spento il sistema, mantenere l'indumento/la giacca compatibile Alpinestars slacciata sotto il sensore della zip (17) o infilare la patta interna all'interno dell'indumento/della giacca compatibile Alpinestars (Figura 8) per evitare che il sensore della zip faccia contatto mentre si indossa l'indumento/la giacca compatibile Alpinestars.

Per disalimentare il sistema, spostare l'interruttore principale in posizione di spegnimento. Spegnere l'interruttore principale se la maglia airbag Tech-Air™ Street dev'essere conservata, trasportata o spedita.

AVVERTENZA! Spegnerne **SEMPRE** il sistema (slacciando l'indumento/la giacca compatibile Alpinestars oltre il sensore della zip) quando non ci si trova in sella a una moto, anche se si continua a indossare il sistema. Sebbene la stabilità del sistema sia stata valutata per una serie di attività non inerenti alla guida, mantenere il sistema acceso e/o attivo aumenta la possibilità di un'attivazione indesiderata e scarica la batteria. Notare, inoltre, che il sistema si accenderà di nuovo se la cerniera dell'indumento/ della giacca compatibile Alpinestars viene chiusa oltre il sensore della zip.



Figura 8

AVVERTENZA! Quando non è in uso e viene conservato, trasportato o spedito, il sistema deve essere spento dall'interruttore principale. Questo disattiva l'alimentazione del sistema, previene lo scaricamento della batteria e riduce la possibile durata della batteria, nonché l'alimentazione involontaria e l'accensione del sistema.

13. Indicazioni sul display

Il display a LED (18) ha tre LED colorati che sono usati per monitorare lo stato del sistema.

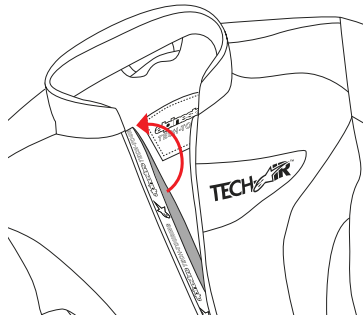
Indicazioni durante l'uso

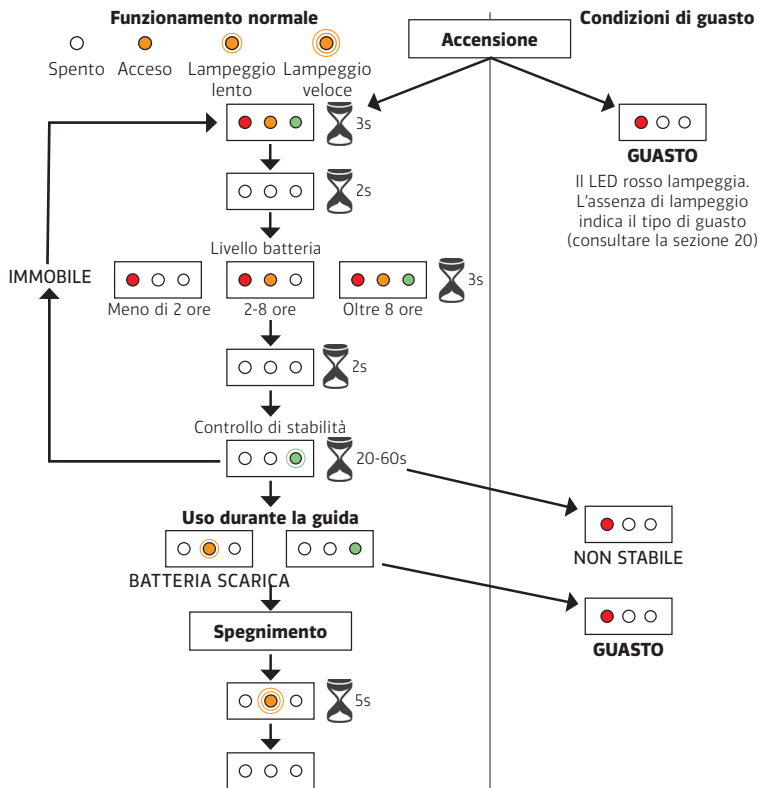

IMPORTANTE! Il LED verde fisso indica che il sistema sta funzionando e si attiverà in caso di incidente.

AVVERTENZA! Un singolo LED ROSSO o un LED lampeggiante verde indicano che il sistema NON si attiverà in caso di incidente.

Suggerimento: con una sola indicazione rossa, il LED rosso lampeggia un numero di volte per indicare il codice di errore per il problema del sistema. Un elenco di questi codici ed errori corrispondenti è disponibile nella Sezione 20, e gli errori possono anche essere visualizzati utilizzando il software Tech-Air™ Connect (Sezione 18).

Indicazioni durante la carica della batteria

Durante la carica della batteria, il display LED visualizzerà un'animazione continua. Una volta che la batteria è completamente carica, tutti e 3 i LED rimarranno accesi.

14. Pulizia, conservazione e trasporto

Pulizia della maglia airbag

Usare solo un panno inumidito con acqua per pulire la maglia airbag (tessuto e parti in plastica). Non devono essere utilizzati solventi o detersivi chimici, in quanto potrebbero compromettere l'integrità dell'airbag.

AVVERTENZA! In nessun caso lavare la maglia airbag in lavatrice sommersa in acqua, asciugata a macchina o stirata. Ciò può causare danni permanenti al sistema airbag e provocare malfunzionamenti.

Suggerimento: nel periodo di manutenzione biennale consigliata, la maglia airbag sarà smontata e lavata.

Pulizia del rivestimento dell'indumento/della giacca compatibile Alpinestars

Una volta separato dalla maglia airbag, il rivestimento dell'indumento/della giacca compatibile Alpinestars può essere pulito e/o lavato secondo le istruzioni dell'indumento. Se il lavaggio in lavatrice è consentito, il display a LED (18) e il sensore della zip (17) non devono essere rimossi, ma NON dev'essere utilizzato l'ammorbidente.

IMPORTANTE! Non usare ammorbidenti durante la pulizia dell'indumento/della giacca compatibile Alpinestars, altrimenti provocherà danni.

Conservazione

Il sistema airbag Tech-Air™ Street (ossia: maglia airbag + rivestimento dell'indumento/della giacca compatibile Alpinestars) viene conservato al meglio se appeso. Può anche essere conservato in piano in un cassetto, purché non siano disposti oggetti pesanti o taglienti su di esso. Il sistema airbag Tech-Air™ Street deve essere conservato in un luogo fresco e asciutto, lontano dalla luce solare diretta e l'interruttore principale (7) deve essere in posizione disattivata.

Se si conserva solo la maglia airbag, è meglio conservarla nella sua confezione originale. Analogamente, può essere conservata in piano in un cassetto purché non siano posti su di essa oggetti pesanti o appuntiti. Inoltre, deve essere conservata in un luogo fresco e asciutto, lontano dalla luce solare diretta e l'interruttore principale (7) deve essere in posizione disattivata.

La batteria del sistema airbag Tech-Air™ Street si auto-scarica lentamente, anche se il sistema non viene utilizzato, in particolare se il sistema viene conservato in un ambiente caldo. Si raccomanda pertanto anche durante lo stoccaggio di ricaricare periodicamente il sistema (almeno una volta ogni 18 mesi) per evitare scariche profonde e il mancato funzionamento della batteria.

IMPORTANTE! Se la batteria si scarica a fondo, il sistema non funzionerà anche se viene effettuato un tentativo di ricarica. Pertanto, è importante che il sistema sia periodicamente ricaricato come indicato.

AVVERTENZA! NON lasciare la maglia airbag alla luce diretta del sole all'interno di un'automobile chiusa o comunque esposta a temperature elevate. Le temperature elevate possono danneggiare la batteria ed eventualmente le altre componenti elettroniche dell'unità.

AVVERTENZA! Chiudere l'indumento/la giacca compatibile Alpinestars provocherà l'attivazione del sistema. Per prevenire l'attivazione, è essenziale che l'interruttore principale (7) sia disattivato e che la patta interna dell'indumento/della giacca compatibile Alpinestars sia ripiegata lontana dal sensore della zip (Figura 8; 17). In caso contrario, l'unità rimarrà accesa facendo scaricare la batteria. Quando si conserva l'indumento/la giacca compatibile Alpinestars con la cerniera zip chiusa, controllare che non ci siano spie illuminate sul display a LED (17).

Trasporto

Gli utenti devono essere consapevoli che i sistemi di gonfiaggio dell'airbag sono dispositivi pirotecnici. Ai sensi della Direttiva pirotecnica europea (2007/23/CE), sono certificati come sicuri per il trasporto - anche aereo, a condizione che la maglia airbag sia conservata in stiva come bagaglio registrato.

Durante il trasporto della maglia per via aerea, si consiglia agli utenti di scaricare e stampare una copia della Scheda di sicurezza (SDS) nel caso venisse richiesta dal personale dell'aeroporto. Questa può essere scaricata dal Portale Dati Tech-Air™ (Sezione 17).

Nota: non tutti i Paesi permettono l'importazione di dispositivi pirotecnici. Prima di viaggiare, gli utenti devono verificare con le autorità competenti dei Paesi che attraversano e verso cui viaggiano per determinare se verrà consentito o meno l'ingresso del sistema.

15. Manutenzione, riparazione e smaltimento

Gli indumenti con airbag attivati elettronicamente sono sistemi di sicurezza critici che devono essere mantenuti in buono stato di funzionamento per garantire il loro corretto funzionamento. In caso contrario, potrebbero non funzionare correttamente o affatto.

Manutenzione

Prima di ogni utilizzo, l'utente deve effettuare una verifica del sistema airbag Tech-Air™ Street (indumento/giacca compatibile Alpinestars alla ricerca di eventuali segni di usura (fili allentati, fori, segni sulla superficie dell'airbag) o danni. In tal caso, il sistema deve essere controllato ulteriormente da un rivenditore autorizzato Alpinestars.

Riparazione

Alpinestars consiglia di lasciar riparare la maglia airbag da Alpinestars o da un fornitore di servizi autorizzato almeno ogni 2 anni. Questo permette di controllare in dettaglio l'usura dell'airbag e dei componenti dell'unità. La riparazione può essere richiesta direttamente presso un rivenditore Tech-Air™ Alpinestars. Nella riparazione standard sono incluse le seguenti operazioni:

- Tutti i componenti vengono rimossi dalla maglia airbag e la maglia airbag viene lavata.
- L'adagnostica dell'unità elettronica viene controllata (e il firmware aggiornato, se applicabile).
- L'airbag viene ispezionato per verificare l'assenza di usura e/o danni.
- Il sistema viene ricomposto nella maglia airbag e viene controllato il funzionamento come per un nuovo articolo.

Suggerimento: due anni è il periodo massimo consigliato tra le ispezioni, se la maglia airbag viene ampiamente utilizzata, è consigliabile un intervallo di controllo e riparazione da 6 mesi a 1 anno.

AVVERTENZA! Se non viene condotta nessuna operazione di riparazione o ricarica dopo due anni dalla data di acquisto, è possibile che il sistema non funzioni sempre nell'involucro di protezione.

IMPORTANTE! Anche se sottoposto a manutenzione regolare, è possibile che dopo 10 anni il sistema non funzioni sempre nell'involucro di protezione.

AVVERTENZA! Non ci sono parti riparabili dall'utente all'interno della maglia airbag. In nessun caso gli utenti devono tentare di aprire, riparare, smontare o modificare la maglia airbag. Qualsiasi intervento sulla maglia airbag deve essere eseguito da Alpinestars o da un fornitore autorizzato. Altrimenti possono verificarsi lesioni gravi o danni.

IMPORTANTE! La cerniera sulla maglia airbag è sigillata (5). Tagliare questo sigillo invalida la garanzia sul prodotto.

Smaltimento – Indumento/giacca compatibile Alpinestars

Il rivestimento dell'indumento/della giacca compatibile Alpinestars dev'essere smaltito secondo le normative locali in materia di rifiuti. Notare che in base al regolamento RAEE europeo, il display a LED e il sensore della zip non possono essere smaltiti con i normali rifiuti domestici. Questi devono essere rimossi dall'indumento airbag e smaltiti in un impianto idoneo per il riciclaggio di parti elettroniche.

Smaltimento – Maglia airbag attivata

Una maglia airbag attivata contiene componenti elettronici. Ai sensi del regolamento RAEE europeo, questi devono essere rimossi e smaltiti in un impianto di riciclaggio adeguato. La struttura della maglia airbag rimanente e l'airbag utilizzato possono essere smaltiti in conformità alla normativa locale in materia di rifiuti.

Suggerimento: si può verificare se una maglia è attivata accendendo il sistema e verificando se la spia "Attivata" è attiva sul display a LED (Sezione 12).

Smaltimento – Maglia airbag non attivata

AVVERTENZA! Una maglia airbag non attivata contiene cariche pirotecniche attive e quindi non dev'essere smaltita con i rifiuti domestici o incenerita.

Le maglie airbag non attivate devono essere restituite a un rivenditore Alpinestars per la restituzione ad Alpinestars che si occuperà dello smaltimento. Questo servizio è gratuito.

16. Azioni in caso di incidente

Incidente SENZA attivazione

Nel caso di incidenti minori, con bassa energia e/o a bassa velocità, come ad esempio quelli che coinvolgono velocità inferiori a quelle descritte nella Sezione 3 - "Involucro di Protezione Tech-Air™" è probabile che l'airbag non si attiverà. Tuttavia, occorre eseguire un controllo approfondito del sistema airbag Tech-Air™ Street (ossia: indumento/giacca compatibile Alpinestars e maglia airbag) per assicurarsi che non siano presenti danni significativi (strappi, fori, ecc.) che possono compromettere il funzionamento del sistema, come da manutenzione indicata nella Sezione 15.

Suggerimento: se l'indumento/la giacca compatibile Alpinestars ha subito ingenti danni, ma la maglia airbag è completamente integra, allora può essere più economico e più veloce acquistare un rivestimento dell'indumento/della giacca compatibile Alpinestars di ricambio invece di richiedere una riparazione.

Incidente SENZA attivazione, MA l'utente crede che il sistema si sia attivato.

IMPORTANTE! In questo caso, il sistema deve essere SUBITO spento dopo l'incidente perché l'unità elettronica conserva solo 2 minuti di dati. Successivamente, i dati di arresto verranno sovrascritti e non sarà più possibile analizzare i dati.

La maglia airbag dovrà essere restituita a un rivenditore Tech-Air™ Alpinestars con un resoconto dettagliato dell'evento (incluse foto, se possibile). Alpinestars analizzerà quindi le informazioni e fornirà una risposta.

Incidente CON attivazione

Una volta attivato l'airbag, è disponibile un servizio di ricarica presso i rivenditori Tech-Air™ per poter sostituire i dispositivi di gonfiaggio e l'airbag. Durante questo servizio, verrà eseguito un controllo completo della maglia airbag e delle apparecchiature elettroniche.

Verrà anche controllato il rivestimento dell'indumento/della giacca compatibile Alpinestars. A un costo aggiuntivo, l'utente può far ispezionare anche l'indumento/la giacca compatibile Alpinestars e farlo riparare, mentre la maglia airbag è in fase di ricarica.

Incidente o altra situazione CON attivazione, MA l'utente crede che il sistema non si sia attivato.

La maglia airbag dovrà essere restituita a un rivenditore Tech-Air™ Alpinestars con un resoconto dettagliato dell'evento (incluse foto, se possibile). Alpinestars analizzerà quindi le informazioni e fornirà una risposta.

17. Portale dati Tech-Air™

Il Portale dati Tech-Air™ è una risorsa on line che registra le informazioni sulla produzione e sulla riparazione di ogni singolo sistema airbag. Utilizzando il Portale dati, gli utenti possono accedere alle seguenti informazioni:

- Cronologia delle riparazioni del sistema Tech-Air™ (Street e Race).
- Stato di tutti i sistemi in fase di riparazione.
- Informazioni di produzione sul sistema Tech-Air™ di proprietà.
- Chiedere di ricevere un promemoria quando è necessaria una riparazione.
- Scaricare il software Tech-Air™Connect (vedere Sezione 18).
- Scaricare la Scheda di sicurezza (vedere la Sezione 14).
- Individuare i rivenditori Alpinestars più vicini che possono intervenire sui sistemi Tech-Air™.
- Essere sempre aggiornati sulle notizie rilevanti per il sistema.

Proprio come per una moto, ogni sistema airbag ha un proprio numero di serie chiamato Numero di telaio. Questo è reperibile nel QR code sulla parte interna della maglia airbag vicino al collo. Eseguendo la scansione del QR code con un telefono cellulare, questo si collegherà automaticamente al Portale dati e fornirà informazioni di produzione e riparazione di quel sistema.

Il Portale dati registra anche dettagli sulla proprietà del sistema (nome del cliente e indirizzo e-mail). Normalmente la proprietà viene registrato dal rivenditore durante l'acquisto del sistema; se questa registrazione non è avvenuta, può essere eseguita seguendo le istruzioni riportate di seguito.

IMPORTANTE! È essenziale che ogni proprietario sia correttamente registrato nel Portale dati. Alpinestars non utilizzerà le informazioni del proprietario per scopi di marketing né passerà le informazioni a terzi.

IMPORTANTE! Le richieste per manutenzione, ricarica o reso in garanzia saranno prese in considerazione solo se la proprietà del sistema è stata registrata con Alpinestars.

Registrazione di un nuovo utente

Per registrare la proprietà occorre eseguire due fasi: creare un record del cliente e trasferire la proprietà.

La registrazione può essere effettuata direttamente dal sito Tech-Air™: www.alpinestars.com/techair. Fare clic sul pulsante "New User registration" (Nuova registrazione utente), apparirà una finestra di dialogo come mostrato in Figura 9 di seguito:

Figura 9 – Finestra di dialogo Registrazione Utente

Compilare con i dati richiesti e fare clic su "Register" (Registrali). Verrà assegnato un codice cliente, da annotare per riferimento futuro. Notare che a questo punto il cliente non "possiede" un sistema.

Trasferimento di proprietà

La proprietà di un sistema può essere assegnata solo da un rivenditore Tech-Air™ o dall'Assistenza Tech-Air™ Alpinestars. Il Trasferimento di proprietà è applicabile per primi proprietari (nuovissimi sistemi) così come per i sistemi che sono stati venduti da privati, di seconda mano.

- In una concessionaria:

L'utente presenta la maglia airbag e fornisce al rivenditore il numero cliente. Il rivenditore quindi registra la proprietà del sistema.

- Presso l'Assistenza Tech-Air™:

L'utente deve comunicare il numero di telaio e (per i sistemi nuovissimi) fornire la prova di acquisto. Alpinestars registra quindi la proprietà del sistema.

Suggerimento: la proprietà del sistema può essere trasferita da un qualsiasi rivenditore Tech-Air™, non dev'essere obbligatoriamente il rivenditore presso il quale è stato acquistato il sistema. Un elenco dei rivenditori che gestiscono i sistemi Tech-Air™ è anche disponibile alla pagina web Tech-Air™.

Accesso del cliente

Una volta registrati, i clienti possono accedere al sito Tech-Air™. Questo presenta una schermata principale (Figura 10), dove possono essere visualizzate le seguenti informazioni:

1. Informazioni sull'account - per verificare i dati di aggiornamento degli utenti.
2. Modificare la password di accesso.
3. Elenco dei prodotti di proprietà.
4. Area download. (Qui può anche essere scaricato un nuovo firmware per l'unità)
5. Nuovi bollettini

Figura 10

Cliccando su uno dei prodotti di proprietà, vengono visualizzate le informazioni di produzione e lo storico delle riparazioni. Se il prodotto è stato presentato per la manutenzione, qui può essere visualizzato l'andamento della riparazione.

18. Tech-Air™Connect

Tech-Air™ Connect è un programma software per i computer Windows che permette all'unità elettronica di comunicare con il computer. Con Tech-Air™ Connect è possibile:

- Utilizzare "One Click Diagnostics" per raccogliere dati di diagnostica e indirizzarli ad Alpinestars;
- Visualizzare i dati di diagnostica per il sistema;
- Leggere il registro storico degli errori;
- Aggiornare il firmware dell'unità; e
- Conservare i dettagli di proprietà.

Per collegare l'unità al computer sarà necessario un cavo USB - Micro USB.

IMPORTANTE! Un cavo USB 3 non è adatto per la comunicazione di dati all'unità (solo per ricaricare la batteria).

Il software Tech-Air™Connect è disponibile solo tramite download per i clienti registrati dal Portale dati Tech-Air™. Una volta scaricato, seguire questa procedura per installare il software e collegare l'unità:

1. Eseguire il software di installazione;
2. Collegare l'unità a una porta USB libera e attendere che siano installati i driver;
3. Eseguire il software Tech-Air™Connect. Questo si presenterà con la schermata in figura 11.

Figura 11 – Schermata Principale Connessione Tech-Air™

Le informazioni presentate sulla schermata principale sono le seguenti:

1. Selezione modalità di base o avanzata.
2. Informazioni chiave sull'unità elettronica.
3. Informazioni sul proprietario (se inserite in precedenza, altrimenti vuoto).
4. Cliccare qui per aggiornare le informazioni sul proprietario.
5. Stato dell'unità collegata.
6. Pulsante Diagnostico.

Informazioni sul proprietario

L'inserimento delle informazioni del proprietario è opzionale e fornisce solo un ulteriore rintracciabilità in caso di furto o scambio dei sistemi. Non è collegato in alcun modo al proprietario registrato sul Portale dati Tech-Air™.

One Click Diagnostics

Cliccando su questo pulsante si prepara un unico file di testo contenente tutte le informazioni di diagnostica dall'unità. Questo viene quindi inviato per e-mail all'Assistenza Tech-Air™ Alpinestars che può analizzarne il contenuto.

Salva diagnostica

Prepara lo stesso file diagnostico di 'One Click Diagnostics', ma il file viene salvato direttamente su disco, piuttosto che inviato via e-mail.

Scheda Advanced (Avanzate)

La scheda "Advanced" (Avanzate) dev'essere utilizzata in caso di conversazione telefonica diretta con l'Assistenza Tech-Air™ per capire meglio il comportamento del sistema; solitamente è richiesto solo al momento dell'aggiornamento del firmware dell'unità.

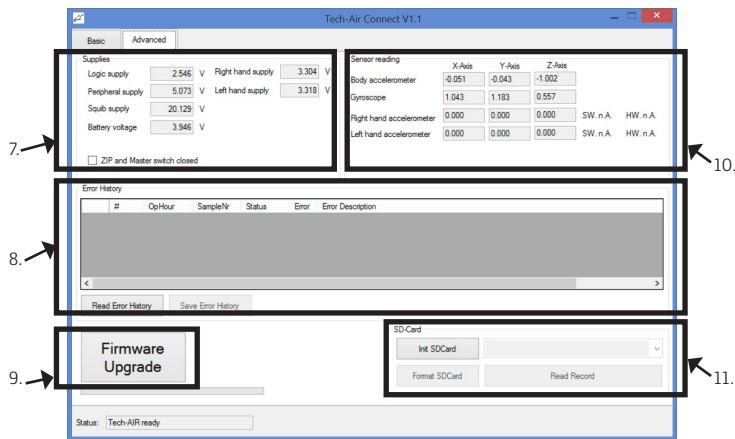

Figure 12 - Schermata Avanzata Connessione Tech-Air™

- Dalla scheda Avanzate sono visibili le seguenti informazioni:
7. Informazioni sulla tensione della batteria e degli alimentatori interni dell'unità
 8. Registro degli errori
 9. Aggiornamento del firmware
 10. Informazioni sui sensori dell'unità interni ed esterni
 11. (Se installata) Per scaricare i dati dalla scheda SD

Registro degli errori

Il registro degli errori registra eventuali malfunzionamenti dell'unità, anche se temporanei. Ogni errore viene registrato con un timestamp di quando si è verificato. Un indice dei codici di errore si trova nella Sezione 20.

Aggiornamento del firmware

Prima di iniziare questa procedura, è necessario scaricare una nuova versione del firmware dal Portale dati. Fare clic sul pulsante "Firmware Upgrade" (Aggiornamento firmware) e, quando richiesto, selezionare il nuovo file del firmware. Questo verrà caricato nell'unità e poi copiato nella memoria. Attendere che appaia il messaggio "Upgrade Successful" (Aggiornamento riuscito) prima di scollegare l'unità.

IMPORTANTE! Durante la procedura di aggiornamento del firmware è importante che il cavo USB resti collegato. Se si utilizza un computer portatile, controllare che ci sia sufficiente potenza della batteria per coprire l'operazione di aggiornamento (7 minuti). Se la comunicazione viene interrotta in questo periodo, potrebbe essere necessario dover restituire l'unità ad Alpinestars per l'aggiornamento.

19. Risoluzione dei problemi

Problema	Possibile causa	Possibili soluzioni
La giacca non si attiva quando viene chiusa.	Interruttore principale non attivo	Attivare l'interruttore principale (8)
	Batteria completamente scarica	Ricaricare la batteria (Sezione 10)
	Giacca e maglia non collegate	Collegare i fili della giacca all'unità (Sezione 8)
	Giacca aperta	Chiudere la cerniera della giacca, assicurarsi che la cerniera scorra sopra il sensore della zip.
	Sensore della zip ostruito.	Verificare che la patta del sensore della zip non sia nascosta all'interno dell'indumento e che non vi siano ostacoli tra le parti magnetiche su entrambi i lati della zip
Singola indicazione rossa sul display a LED	A seconda dell'errore	Consultare l'elenco dei codici di errore nella Sezione 20 per una soluzione consigliata.
Indicazione verde immediata sul display a LED senza sequenza di avvio e indipendentemente che la giacca sia aperta o chiusa.	Display a LED e interruttore della zip intrecciati	Invertire i cavi. Il display a LED sarà spento, quindi indossare la giacca e chiudere la zip per avviare il sistema normalmente.

20. Indice dei codici di errore

Codice	Descrizione dell'errore	Possibile soluzione
001	Errore del firmware	Aggiornare il firmware / restituire per riparazione
002	Errore di alimentazione	Ricaricare la batteria / restituire per riparazione
003	Tensione della batteria troppo bassa	Ricaricare la batteria
004	Ripristino errore di attivazione	Restituire per riparazione
005	Errore configurazione attivazione	Aggiornare il firmware / restituire per riparazione
006	Errore diagnosi attivazione	Restituire per riparazione
007	Errore dispositivo di gonfiaggio 1	Restituire per riparazione
008	Errore sensore sinistro	Restituire per riparazione
009	Errore sensore destro	Restituire per riparazione
010	Errore sensore centrale	Restituire per riparazione
011	Errore sensore giroscopico	Restituire per riparazione
012	Errore armatura attivazione	Restituire per riparazione
013	Errore sincronizzazione	Aggiornare il firmware / restituire per riparazione
015	Errore algoritmo di carico	Aggiornare il firmware
018	Errore dispositivo di gonfiaggio 2	Restituire per riparazione
019	Alimentazione sensore sinistro	Restituire per riparazione
020	Alimentazione sensore destro	Restituire per riparazione
024	Algoritmo non stabile	Spegner e accendere il sistema, sedersi sulla moto
141	Entrambi i dispositivi di gonfiaggio attivati	Restituire per riparazione/smaltere il sistema

21. Assistenza Tech-Air™

In caso di domande o ulteriori informazioni, i clienti possono contattare prima il rivenditore Tech-Air™ dove il prodotto è stato acquistato; in ogni caso l'assistenza è disponibile direttamente anche da Alpinestars:

E-mail: techairsupport@alpinestars.com
Tel: +39 0423 5286 (chiedere dell'Assistenza Tech-Air™)

Suggerimento: Ricordarsi che l'elenco completo di rivenditori Tech-Air™ nel proprio Paese è disponibile nel Portale dati Tech-Air™

22. Informazioni di certificazione

La maglia Tech-Air™Street è coperta da una serie di certificazioni:

Dispositivi di Protezione Individuale

La maglia Tech-Air™ Street è considerata un dispositivo di protezione individuale di Categoria 2 ai sensi della Direttiva UE 89/686/CEE. Come tale è stata sottoposta a esame di tipo CE. Poiché la norma di dispositivi di protezione gonfiabili per motociclisti (EN1621-4:2013) riguarda i sistemi attivati meccanicamente, questa è stata usata con riferimento a un impatto sulle prestazioni e sull'ergonomia. L'esame è stato condotto dall'Organismo Notificato #0120 SGS Limited, Park Way, Weston Super Mare, BS22 6WA, Regno Unito. La spiegazione delle marcature del prodotto è la seguente:

Nome del produttore

SAB1 Codice identificativo univoco



Taglia dell'indumento (vita-spalle) Tabella delle taglie nella sezione 4

AIRBAG

Indica che è installato un dispositivo di protezione gonfiabile



Indica che il prodotto è destinato all'uso in ambito motociclistico, soddisfa i requisiti di airbag di livello 1 e offre protezione alla schiena dell'utente

Articoli pirotecnici

La maglia Tech-Air™Street comprende due dispositivi di gonfiaggio di gas freddo attivati per via pirotecnica e, come tale, l'intero articolo è considerato come un 'MODULO AIRBAG' di categoria P1 ai sensi della direttiva UE 2007/23. Per questo è stato condotto un Esame di tipo CE (Modulo B) sul progetto del sistema, e un Esame di tipo CE e Audit (Modulo E) sull'assieme del sistema.

L'esame di tipo CE e l'audit sono stati condotti dall'Organismo Notificato #0080, Ineris, ParcTechnologique ALATA BP2, Verneuil-en-Halatte, 60550, Francia.

Stabilità elettromagnetica

L'unità elettronica della maglia Tech-Air™ Street è stata omologata secondo ECE R10 04 che detta i requisiti minimi per la stabilità elettromagnetica, le interferenze elettromagnetiche e le scariche elettrostatiche per i dispositivi elettronici automotive.

N. omologazione: **(E13) 10R - 04 - 12891**

Informazioni importanti per gli utenti

AVVERTENZA!

Il sistema Tech-AirTM è un sistema di protezione e sicurezza attiva diverso dal normale abbigliamento per moto e di conseguenza richiede cura e precauzioni supplementari. È necessario leggere e comprendere il manuale di istruzioni completamente prima dell'uso, nonché prestare attenzione alle seguenti avvertenze:

- Un sistema airbag può fornire solo una limitata capacità di protezione in caso di incidente. Pertanto, sono sempre possibili lesioni gravi o mortali anche quando si utilizza il sistema airbag.
- Il sistema Tech-AirTM è stato progettato e sviluppato per uso stradale e per un uso fuoristrada limitato. Questo prodotto non è stato progettato per un uso fuoristrada su terreni molto dissestati, per le corse, per le acrobazie o per tutte le applicazioni non relative al motociclismo. Alpinestars non accetta rivendicazioni per malfunzionamenti del sistema utilizzato al di fuori degli ambienti per i quali è destinato.
- Alcuni tipi di movimento potrebbero essere interpretati come un incidente dal sistema Tech-AirTM e provocare un'attivazione anche se non si è verificato alcun incidente.
- Il sistema Tech-AirTM è stato progettato per attivarsi in caso di incidenti con energia superiore a una soglia minima. Questo serve a evitare un'attivazione inutile delle cariche in situazioni in cui la protezione in genere non è necessaria. Quindi, in caso di incidenti a bassa velocità/bassa energia è probabile e ragionevole che il prodotto non si attiverà.
- Il sistema Tech-AirTM non contiene parti che possono essere fornite da clienti finali, e deve essere riparato e ricaricato SOLO da Personale tecnico Alpinestars approvato, al fine di garantire che l'apparecchio sia sigillato nella maglia. Rompere questo sigillo invaliderà eventuali reclami in garanzia o per malfunzionamenti del sistema.
- Non tentare di apportare modifiche o adeguamenti alle componenti elettroniche, alla maglia airbag o all'indumento/alla giacca compatibile Alpinestars del sistema Tech-AirTM.
- Il sistema Tech-AirTM deve essere utilizzato solo per la guida di moto su strada o, in modo limitato, fuoristrada - non dev'essere utilizzato per altri scopi, che siano legate o meno alle moto. Questo include: Enduro, Motocross, Supermoto, corse di qualsiasi tipo, acrobazie e qualsiasi tipo di attività non legata al motociclismo. Indossare il prodotto durante qualsiasi attività non prevista (con l'unità accesa) può causare l'attivazione del sistema e lesioni o morte all'utente o agli altri oltre che danni alle cose.
- Quando non è in uso e viene conservato, trasportato o spedito, il sistema Tech-AirTM deve essere spento dall'interruttore principale.
- Prima di ogni utilizzo, verificare sul sistema Tech-AirTM l'assenza di segni di usura o danni. Inoltre, quando è acceso, controllare il display a LED. Se il sistema segnala un errore (LED rosso acceso), gli utenti non devono utilizzare il prodotto e devono seguire le istruzioni contenute in questo libretto.
- Ogni volta che il display a LED fornisce un'indicazione di batteria scarica, l'unità deve essere ricaricata il prima possibile.
- Il sistema Tech-AirTM non deve mai essere lavato in lavatrice, sommerso in acqua, asciugato a macchina o stirato.
- Dopo l'attivazione, restituire l'unità al Team di assistenza Tech-AirTM per disporre la ricarica dell'unità.
- Anche se il sistema Tech-AirTM non è stato utilizzato o l'airbag non si è mai attivato, è importante che l'apparecchiatura sia controllata almeno una volta ogni due anni; se il sistema viene usato ampiamente, eseguire un controllo ogni 6 mesi - un anno. Questo può essere richiesto tramite un concessionario Tech-AirTM autorizzato.

BENUTZERHANDBUCH

TECH  **IR**TM **_SYSTEM**

**WICHTIG: LESEN SIE DIESES HANDBUCH.
KRITISCHE SICHERHEITSHINWEISE.**

**Bitte lesen Sie die folgenden wichtigen
WARNUNGEN und BESCHRÄNKUNGEN
aufmerksam:**

Motorradfahren ist eine äußerst gefährliche Tätigkeit und eine sehr gefährliche Sportart, die zu schweren Verletzungen und zu Tod führen kann. Jeder einzelne Motorradfahrer muss sich mit dem Motorradfahren auskennen, die hohe Anzahl an vorhersehbaren Gefahren kennen und entscheiden, ob er der Risiken einer solchen Tätigkeit bewusst ist und jede Gefahr und sämtliche Risiken oder Verletzung einschließlich Tod akzeptiert. Alle Motorradfahrer sollten angemessene Schutzbekleidung verwenden, jeder Fahrer ist zur besonderen Rücksichtnahme auf den Verkehr verpflichtet und muss verstehen, dass kein Produkt vollständigen Schutz vor Verletzungen bis hin zum Tod oder Schäden an Personen und Sachen bei einem Sturz, Kollision, Aufprall, Verlust oder anders bieten kann. Fahrer sollen sicherstellen, dass die Sicherheitsprodukte korrekt verwendet und getragen sind. Verwenden Sie KEIN Produkt, das verschlissen, modifiziert oder beschädigt ist.

Alpinestars übernimmt keine Garantien oder Zusagen, Alpinestars übernimmt keinerlei Garantien oder Zusicherungen, weder ausdrücklich noch stillschweigend, hinsichtlich der Tauglichkeit der Produkte für einen bestimmten Zweck.

Alpinestars übernimmt keinerlei Garantien oder Zusicherungen, weder ausdrücklich noch stillschweigend, in dem Masse, wie seine Produkte Personen oder Eigentum vor Verletzungen, Tod oder Schäden schützen.

ALPINESTARS LEHNT JEDLICHE VERANTWORTUNG FÜR VERLETZUNGEN WÄHREND DES TRAGENS EINES SEINER PRODUKTE AB.

Inhaltsverzeichnis

1. Einführung	70
2. Bedienungsgrundlagen	71
3. Tech-Air™ 'Schutzhülle'	71
4. Einsatzbeschränkung	73
5. Systemübersicht	74
6. Größe	76
7. Gesundheits- und Alterseinschränkungen	76
8. Westeninstallation	77
9. Anpassung	78
10. Transport von Gegenständen im Airbag- Kleidungsstück	78
11. Batterie aufladen	78
12. Betrieb	79
13. Display-Anzeigen	80
14. Reinigung, Lagerung und Transport	81
15. Wartung, Instandhaltung, und Entsorgung	82
16. Schritte bei einem Unfall	83
17. Tech-Air™ Data Portal	83
18. Tech-Air™ Verbindung	85
19. Troubleshooting	86
20. Index der Fehlercodes	87
21. Tech-Air™ Support	87
22. Zertifizierungsinformation	87

1. Einführung

Das Tech-Air™ Street Airbag -System ist ein System für die aktive Sicherheit auf langen Fahrtwegen und in der Freizeit beim Motorradfahren, das Schutz für Fahrer und Beifahrer bietet. Im Falle eines Unfalls oder anderen auslösenden Ereignisses schützt das Airbag -System den Oberkörper des Benutzers unabhängig vom Typ und Alter des Motorrades. Das System ist für den On- und Off-Road-Einsatz entworfen (abhängig von den Off - Road-Einschränkungen gemäß 3. Unten).

In diesem Handbuch ist der folgende Schlüssel verwendet, um Informationen zu bieten:



Tip: Er bietet nützliche Ratschläge über das System.

WICHTIG! Bietet wichtige Informationen bezüglich der Einschränkungen des Systems.

ACHTUNG! Er bietet wichtige Informationen, die bei Nichtbeachtung zu Verletzungen, Tod, Systemstörung oder unordnungsgemäßer Funktionsweise und/oder einer übertriebenen Erwartung der Kapazität des Systems führen

Das Tech-Air™ Street Airbag System besteht aus zwei Komponenten: 1. Die Alpinestars Tech- Air™ Street Airbag Weste ("Airbag Weste"); und 2. Eine Alpinestars Jacke ("Alpinestars Kombijacke") geeignet für und mit der Airbag Weste einzusetzen. Die Airbag Weste und die Alpinestars Jacke sind separat erhältlich.

ACHTUNG! Das Airbag -System samt seiner Komponenten (die Airbag Weste und die Alpinestars Jacke), sind technologisch fortschrittliche Bestandteile der Sicherheitsausrüstung im Motorradfahren, die nicht wie ein normales Motorrad-Bekleidungsstück behandelt werden sollten. Ähnlich wie ein Motorrad, müssen das System und seine Komponenten gepflegt, gewartet und instandgehalten, damit sie richtig funktionieren können.

ACHTUNG! Die Airbag Weste muss mit einem geeigneten Alpinestars Jacke eingesetzt werden.

ACHTUNG! Wird der Benutzer die Alpinestars Kombijacke ohne die Airbag Weste einsetzen, dann wird er KEINEN Airbag Schutz haben.

ACHTUNG! Es ist unumgänglich, diese Anleitungen sorgfältig zu lesen, vollständig zu verstehen und die Ratschläge und Warnungen zu befolgen. Haben Sie Fragen zu der Tech Air Ausrüstung, nehmen Sie Kontakt mit dem Tech Air Support (Abschnitt 19).

2. Bedienungsgrundlagen

Die Tech-Air™ Street Airbag Weste enthält eine Airbag-Steuereinheit (mit eingebautem Sensor) im Rückenprotektor integriert und zwei externe Sensoren, die auf den Schultern positioniert sind (Abbildung 1). Diese drei Sensoren kontrollieren den Körper des Benutzers vor Schocks oder unerwarteten Bewegungen. Bei einem größeren oder plötzlichen Energieanstieg wird der Airbag aufblasen. Dies kann auftreten, wenn das Motorrad mit einem anderen Fahrzeug oder mit einem Hindernis kollidiert, wenn der Fahrer die Kontrolle verliert, vom Motorrad stürzt oder einen Unfall hat.



Abbildung 1 - Sensorpositionen.

3. Tech-Air™'Schutzhülle'

Das Tech-Air™ Street Airbag System bietet Schutz für Fahrer und Beifahrer im Falle eines Unfalls oder eines anderen auslösenden Ereignisses; allerdings gibt es wie für jedes andere Produkt Einschränkungen bezüglich des Schutzes, das es bieten kann. **ACHTUNG! KEIN PRODUKT KANN VOLLSTÄNDIGEN SCHUTZ VOR VERLETZUNG (ODER TOD) ODER SCHÄDEN AN PERSONEN ODER EIGENTUM BEI STURZ, UNFALL, KOLLISION, AUFPRALL, KONTROLLVERLUST ODER ANDEREN EREIGNISSEN BIETEN.**

Die "Schutzhülle" beschreibt eine Situation und/oder Umstände, in denen das Tech Air™ Street Airbag System schützen kann ("innerhalb der Hülle"), in denen es nicht schützt ("außerhalb der Hülle").

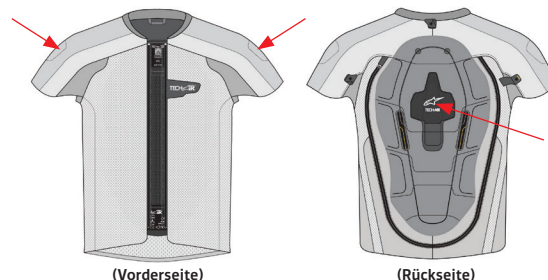
Im Allgemeinen bestimmen drei Faktoren, ob das Airbag System den Benutzer schützen wird oder nicht:

- Ob die aufgetretenen Kräfte (z.B. Unfall) innerhalb des Airbag Einsatzbereiches sind;
- Ob der Airbag aufbläst, bevor der Benutzer mit einem Fahrzeug, einem Hindernis oder dem Boden kollidiert.
- Ob der Airbag aufbläst, bevor der Benutzer mit Teilen und Zubehör seines eigenen Motorrades kollidiert. Zum Beispiel Spiegel, Windschutzscheibe oder Tankrucksäcke.

Die Aufblaszeit entspricht der Zeit der Sensoren, das Ereignis zu erfassen, und die Zeitaufwand, um den Airbag voll Gas zu füllen, die etwa 25 Millisekunden beträgt ("ms"). Die Aufblaszeit kommt auf Faktoren wie zum Beispiel Unfall, Motorradtyp (z.B. Scooter, Custom-, Sport-Motorrad), Fahrtgeschwindigkeit an.

Das Tech-Air™ Street Airbag System schützt vor Kollision in den Airbag Bereichen, die in der Abbildung 2 beschrieben sind.

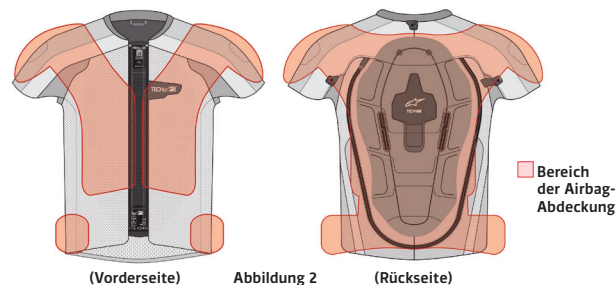

(Vorderseite)

Abbildung 2

(Rückseite)

ACHTUNG! Das Tech-Air™ Street Airbag System liefert begrenzten Schutz vor aufgetretenen Kräften in den Airbag Bereichen, die in der Abbildung 2 beschrieben sind. Keine Garantie ist gewährleistet, dass das Tech - Air™ Street-Airbag-System vor Verletzungen (einschließlich schwere oder tödliche Verletzungen) innerhalb und/oder außerhalb der Einsatzbereiche verhindert.

ACHTUNG! Das Tech Air™ Street-Airbag-System kann Unfälle nicht verhindern.

ACHTUNG! Keine Schutzvorrichtung, das Tech - Air™ Street-Airbag System eingeschlossen, bietet Schutz vor allen möglichen Verletzungen und daher kann sie keinen umfassenden Schutz vor Verletzungen bieten.

ACHTUNG! Das Tragen vom Tech - Air™ Street-Airbag -System ist kein Ersatz für andere Motorradschutzbekleidung und -Ausrüstung. Um einen ganzen Schutz zu bieten, muss das Tech - Air™ Street-Airbag-System stets zusammen mit geeigneter Motorradausrüstung und -bekleidung getragen werden, die den Fahrer vom Kopf bis zum Fuß, mit Helm, Protektoren, Stiefeln, Handschuhen, und anderen geeigneten Ausrüstungen abdeckt.

Unfall, in dem ein Fahrzeug mit einem stehenden Motorrad kollidiert:

Ankunftsgeschwindigkeit	Ab 25km/h (15 mph)
Aufprallwinkel	Ab 25km/h (15 mph)

• Gültig für Fahrer und Beifahrer

Unfall, in dem ein Fahrzeug mit einem Fahrzeug oder einem Hindernis kollidiert: (Abbildung 3):

Ankunftsgeschwindigkeit	Von 25km/h (15 mph)
Aufprallwinkel (Abb 3)	Von 45° bis 135°

Die Parameter oben sind gültig für Fahrer und Beifahrer.



Abbildung 3

WICHTIG! Wenn die Geschwindigkeit des Fahrzeugs weniger als 25 km/h ist, kann das System nicht zum Zeitpunkt der Kollision aufblasen, aber es kann aufblasen, wenn der Fahrer oder Beifahrer plötzlich vom Motorrad nach dem Aufprall abstürzt.

WICHTIG! Abbildung 3 beschreibt die Hülle, wo das Tech-Air™ Street Airbag System aufbläst, bevor der Fahrerkörper mit einem Hindernis kollidiert. Bei Geschwindigkeiten über 25km/h bläst das System ungeachtet des Aufprallwinkels auf, aber außerhalb der Hülle kann der Airbag nicht vollständig vor dem Kontakt zwischen dem Hindernis und dem Benutzer aufgeblasen werden.

Kontrollverlust

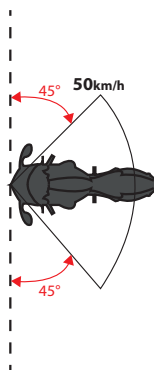
Der Kontrollverlust hat oft zur Folge den Absturz vom Motorrad beim Fahren. Das passiert, wenn die Felgenhaftung auf der Straße bei einer Kurve oder starkem Bremsen verloren geht. Die Unfälle passieren oft beim Rennen (als "Lowside Unfall" bekannt).

ACHTUNG! Um das System aufzublasen, braucht der Benutzer an einem Unfall nicht beteiligt werden. Zum Beispiel wird das System aufblasen, wenn der Benutzer stürzt, indem er das System trägt und vom Motorrad absteigt. Dieses Aufblasen beim "Nicht-Fahren" sind keine Systemfehler.

Motorradtyp

Das Tech-Air™ Street Airbag System kann von Fahrern und Passagieren mit allen beliebigen Motorradtypen, Elektromotorrädern eingeschlossen, eingesetzt werden.

Offroad-Fahren

Das Tech-Air Street Airbag System darf am Gelände Off Road in begrenztem Umfang nur auf Schotterstraßen benutzt werden. Im Rahmen eines Off Road Einsatzes des Tech-Air Street Airbag Systems gilt folgende Definition für Schotterstraße:

- Eine unbefestigte Straßenoberfläche mit Kies.
- Hat mindestens eine Breite von 4m (13ft)
- Hat keine Neigungen +/-30%
- Hat keine Furchen, Stufen oder Löcher größer als 50cm (19.5") Tiefe

WICHTIG! Die Sturzwahrscheinlichkeiten sind deutlich höher beim Off Road Fahren, insbesondere wenn der Fahrer unerfahren ist. Auch wenn stehend, könnte ein Sturz das Tech-Air™ Street Airbag System aufblasen, und der Benutzer würde ohne Schutz bleiben solange, bis das System wieder aufgeladen ist (Siehe Abschnitt 16).

4. Einsatzbeschränkung

ACHTUNG! Das Tech-Air™ Street Airbag System darf nur für Motorradfahren im Rahmen der obengenannten Bedingungen und Beschränkungen eingesetzt werden. Das System darf NICHT eingesetzt werden für:

- Rennen oder Wettkämpfe;
- Enduro, Motocross, oder Supermotoveranstaltungen;
- Motorradstunts; oder
- ALLE Tätigkeiten, die mit Motorradfahren nicht zu tun haben.

ACHTUNG! Wegen Schocks, Bewegung und/oder andere Angaben, die vom System im Einsatz erfasst bzw. erhalten wurden, könnte das System auch bei keinem Unfall aufblasen.

ACHTUNG! Je nach Motorrad, zum Beispiel einem Roller oder einem Trialbike kann es nicht garantiert werden, dass das System aufgeblasen wird, bevor der Benutzer mit Teilen oder Zubehör des Motorrades kollidiert.

ACHTUNG! Das Tragen vom Tech - Air™ Street-Airbag -System ist kein Ersatz für andere Motorradschutzbekleidung und -Ausrüstung. Um vollen Schutz zu bieten, muss das System immer getragen werden, zusammen mit geeigneter Motorrad-Ausrüstung und -Bekleidung, die den Fahrer vom Kopf bis Fuß, mit einem Helm, Protektoren, Stiefeln, Handschuhen, Jacke und anderer geeigneten Schutzausrüstung abdeckt.

5. Systemübersicht

Die Abbildungen veranschaulichen die verschiedenen Bauteile im Tech-Air™ Street Airbag System (Airbag Weste und Alpinestars Kombijacke). Die nummerierten Teile werden Ihnen beim Lesen des Handbuchs helfen.

TECH AIR SYSTEM

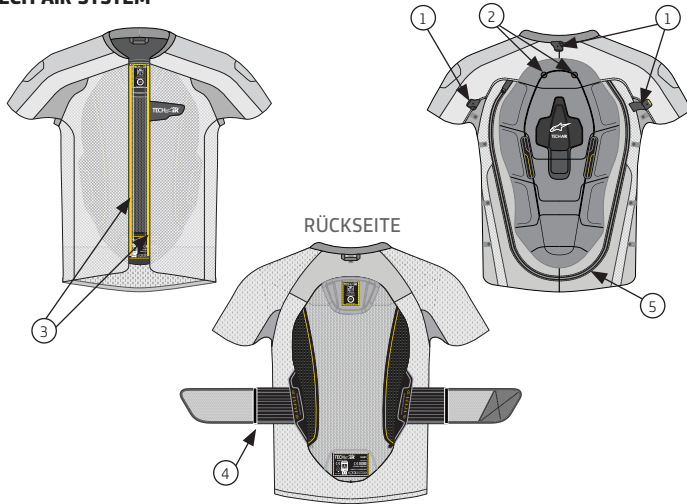

KOMBIJACKE

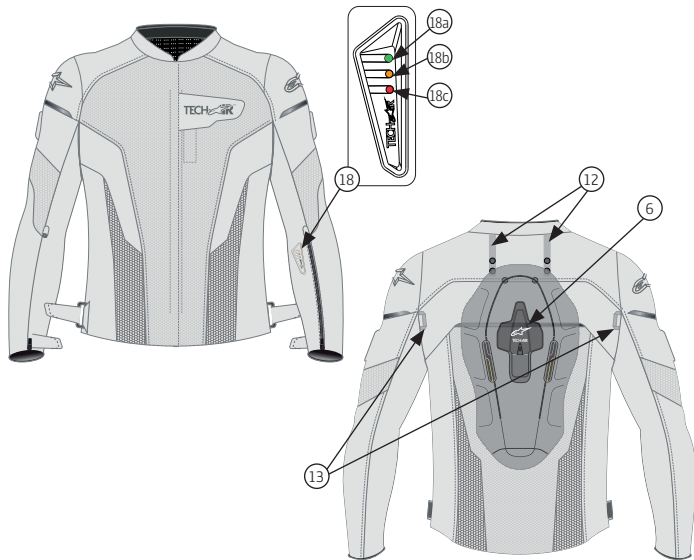

Passende Bekleidungsartikel

320 2815	VIPER FOR TECH AIR
320 4115	VALPARAISO FOR TECH AIR

ELEKTRONISCHE EINHEIT (6)

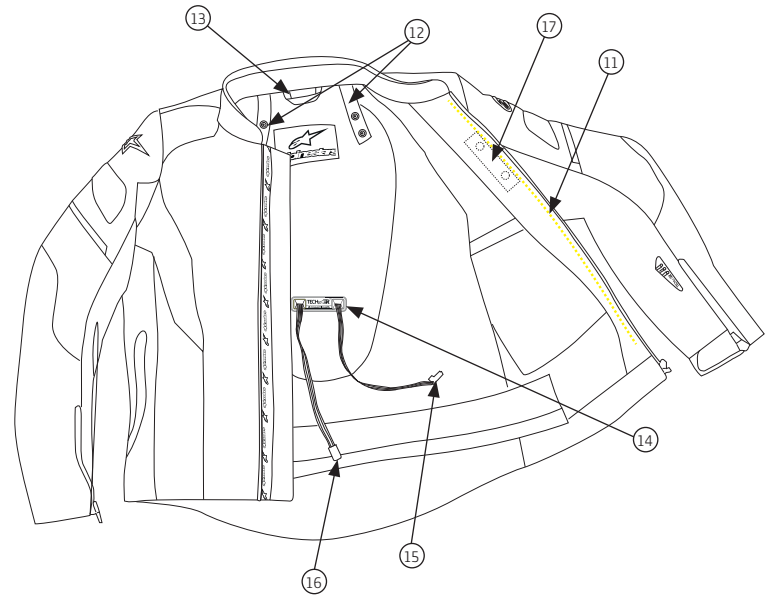
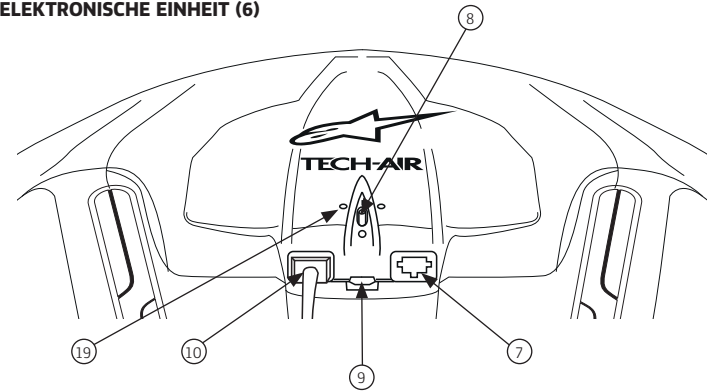

- 1. Klettbinden
- 2. Rückenprotektoren
- 3. Weste-Reißverschluss (Weste) zur Befestigung
- 4. Abnehmbarer Gurt
- 5. Gedichteter Reißverschluss
- 6. Kontrolleinheit
- 7. LED-Displayport
- 8. Hauptschalter
- 9. Micro-USB-Port
- 10. Reißverschlussensoraufnahme
- 11. Weste-Reißverschluss (Weste) zur Befestigung

- 12. Rückenprotektorenanschlüsse
- 13. Schlaufen Befestigung
- 14. Kabeldurchlass
- 15. LED-Display-Kabel
- 16. Zipper-Sensorkabel
- 17. Zipper-Sensor
- 18. LED-Display

- 18a. Grüne Kontrollleuchte
- 18b. Orange Kontrollleuchte
- 18c. Rote Kontrollleuchte
- 19. On-board Power-LED

Abbildung 4

6. Größe

Die Tech-Air™ Street Airbag Weste ist verfügbar in Größen von S bis 2XL. Der innere Airbag ist in drei Größen verfügbar, die der Länge von der Taille bis zur Schulter des Benutzers entsprechen (Abbildung 5). Die Tafel 1 unten stellt die Größen der Weste und des Airbags vor. Diese Tabelle enthält die empfohlenen Größen.



Abbildung 5

Tafel 1

Weste Größe	Euro Größe	US Größe	Von der Taille bis zur Schulter des Benutzers	Empfohlene Größe	MTF
XS	46	36	37 – 40cm (14.6" – 15.7")	1.41 – 1.52m (4'7" – 5'0")	<4 KN
S	48	38	37-40 cm (14.6" – 15.7")	1.41 – 1.52 m (4'7" – 5'0")	<4 KN
M	50	40	40-45 cm (15.7" – 17.7")	1.52 – 1.71 m (5'0" – 5'7")	<4 KN
L	52	42	40-45 cm (15.7" – 17.7")	1.52 – 1.71 m (5'0" – 5'7")	<4 KN
XL	54	44	40-45 cm (15.7" – 17.7")	1.52 – 1.71 m (5'0" – 5'7")	<4 KN
2XL	56	46	45-50 cm (17.7" – 19.7")	1.71 – 1.90 m (5'7" – 6'3")	<4 KN
3XL	58	48	45 – 50cm (17.7" – 19.7")	1.71 – 1.90m (5'7" – 6'3")	<4 KN

WICHTIG! Zuerst muss die Airbag Weste im Innern der Alpinestars Jacke angebracht werden. MTF = Durchschnittliche übertragene beim Testen erreichte Kraft.

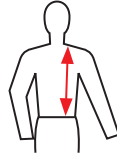
7. Gesundheits- und Alterseinschränkungen

WICHTIG! Entsprechend der pyrotechnische Richtlinie (2007/23) verbietet Europa den Verkauf von pyrotechnischen Gegenständen, an Personen unter 18 Jahren.

ACHTUNG! Das Tech-Air™ Street Airbag System darf von Kindern niemals abgetastet werden.

ACHTUNG! Bei einem Unfall wird das Aufblasen des Airbags auf den Rücken und Oberkörper Druck üben. Das kann Unannehmlichkeit beim Benutzer verursachen, der einen schlechten Gesundheitszustand hat und kann zu Komplikationen führen.

ACHTUNG! Das Tech-Air™ Street System darf von Personen mit einer Geschichte von Herzproblemen, oder anderen Krankheiten, Bedingungen, Leiden oder Krankheiten, die das Herz schwächen, nicht verwendet werden.

ACHTUNG! Das Tech-Air™ Street System darf von Personen mit Herzschrittmachern oder anderen elektronischen medizinischen Geräten nicht verwendet werden.

ACHTUNG! Das Tech-Air™ Street System darf von Personen mit Nacken- oder Rückenproblemen nicht verwendet werden.

ACHTUNG! Das Tech-Air™ Street System darf von schwangeren Frauen nicht verwendet werden.

ACHTUNG! Das Tech-Air™ Street System darf von Frauen mit künstlichen Brustimplantaten nicht verwendet werden.

ACHTUNG! Alle Körper-Piercings, die mit dem Airbag-Bereich übereinstimmen, müssen vor dem Einsatz des Tech-Air™ Street Airbag Systems entfernt werden, weil das Airbag-Aufblasen gegen die Körper-Piercings Beschwerden und/oder Verletzungen verursachen kann.

Allergieempfehlung

Personen mit bestimmten Hautallergien gegen synthetische Materialien, Gummi oder Kunststoffen, sollten auf Ihre Haut aufmerksam sein jedesmal, wenn sie das Tech-Air™ Street Airbag System tragen. Bei Hautreizung verzichten Sie sofort auf das System und konsultieren Sie einen Arzt.

8. Installation der Weste

ACHTUNG! Die Tech-Air™ Street Airbag Weste muss IMMER mit der Alpinestars Kombijacke in der geeigneten Größe getragen werden. Die Verwendung von der Airbag Weste mit der Alpinestars Kombijacke in der falschen Größe oder mit einer ungeeigneten Alpinestars Kombijacke, kann zu Verletzungen, schweren Verletzungen oder Tod eingeschlossen führen.

Um die Airbag -Weste in den Alpinestars Kombijackearbag anzubringen:

1. Bringen Sie die Airbag -Weste an den kleineren zentralen Hinterhaken an (1).
2. Verbinden Sie die zwei Verbinder mit dem Hinterprotector der Airbag -Weste. (2). Im ersten Fall montieren Sie den Protector an den oberen Knöpfen (Abb. 6).



Abbildung 6

3. Fixieren Sie die Unterarmklettbander an den entsprechenden Schlaufen (1) der Alpinestars Kombijacke.
4. Bringen Sie die Airbag -Weste in die Alpinestars Kombijacke mittels Reißverschlusses an, indem sie die beiden Reißverschlüsse (3) an den beiden Seiten der Alpinestars Kombijacke zusammenschließen.
5. Gegebenenfalls entfernen Sie das interne Rückenpolster von der Alpinestars Kombijacke und stecken Sie den Reißverschluss-Sensor- (16) und LED-Display- (15) Kabeln durch den Kabelausgang (14).
6. Verbinden Sie das Reißverschluss-Sensorkabel (16) mit der Reißverschluss-Sensoraufnahme (10).
7. Verbinden Sie das LED-Displaykabel (15) mit der LED-Displayaufnahme (7).

WICHTIG! Kreuzen Sie die Kabeln in der Alpinestars Kombijacke nicht. Sie müssen von der Alpinestars Kombijacke durch die Airbag Weste frei laufen (Abbildung 7).

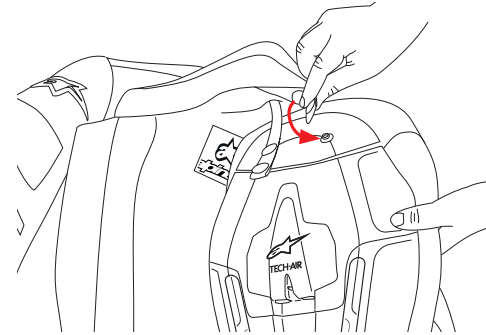

Abbildung 7

⚡ Tipp: Wenn Sie das Kleidungsstück nur anprobieren möchten, dann brauchen Sie die elektrischen Verbinder (Schritte 6 & 7) nicht anzuschließen, und das innere Hinterpolster MUSS entfernt werden. (Schritt 5).

9. Anpassung

Nach der Installation der Airbag Weste können Sie die Alpinestars-Jacke wie eine andere Rennjacke tragen oder zumachen. Für diejenigen, die mehr Komfort beim Tragen der Airbag Weste haben möchten, kann der innere Gurt (4) verwendet werden, das ist jedoch eine Geschmacksfrage und die Airbag Weste kann mit losem Gurt oder ohne ihn getragen werden. Wenn Sie das Tech-Air™ Street Airbag System anpassen, müssen Benutzer besonders folgendes überprüfen:

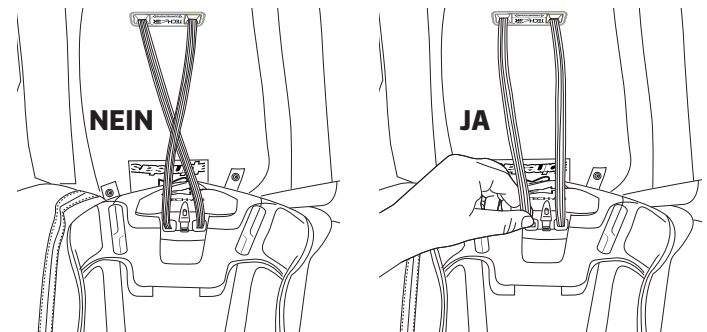
- die Ärmel haben die richtige Länge;
- die Ärmel können so justiert, dass sie mit den Handschuhen, die man tragen will, zusammenverbunden werden können;
- Die Airbag -Kombijacke ist nicht zu eng um den Brustbereich;
- Wenn das Kleidungsstück gut sitzt aber um den Nacken ist es eng, dann gibt es zwei Lösungen:

- Verbinden Sie das System (Alpinestars Kombijacke und Airbag Weste) mit den Rennhosen mittels Reißverschlusses.

UND/ODER

- Installieren Sie die Airbag Weste an den zwei unteren Knöpfen (Schritt 2 Installation der Airbag Weste – Siehe Abbildung 6)

ACHTUNG! Es ist wichtig darauf zu achten, dass das Tech-Air™ Street Airbag System korrekt befestigt worden ist, um den maximalen Schutz bei einem Unfall zu gewährleisten. Zu kleine Kombijacken können Unbehagen verursachen, wenn das System aufgeblasen ist, zu breite Kombijacken können die Airbag Weste an seinem Platz bei einem Sturz oder Unfall nicht gut halten. Bei Zweifeln oder Fragen über die Anpassung, nehmen Sie Kontakt mit einem Alpinestars Dealer.

10. Transport von Gegenständen im Airbag- Kleidungsstück

Bei der Verwendung eines Alpinestars Kompatiblen Kleidungsstücks/Jacke müssen die Objekte Wenn Sie eine Alpinestars Kombijacke tragen, müssen Sie auf die Gegenstände achten, die Sie in den inneren Fächern der Kombijacke legen. Zum Beispiel:

- Spitze Gegenstände in den Fächern können den Airbag durchstechen und dessen Aufblasen beschädigen.
- Sperrige Gegenstände verringern das Aufblasen des Airbags, eine Verringerung bzw. eine potenzielle Reduktionswirkung des Airbags lassen das System viel enger fühlen, wenn aufgeblasen und Unbehagen oder Ablenkung oder Verletzungen verursachen.

WICHTIG! Besondere Aufmerksamkeit muss dem Gehalt der inneren Alpinestars Kombijackenbrustfächer geschenkt werden. NUR flache Gegenstände wie Brieftasche oder Handy sollten angelegt werden.

ACHTUNG! Unter keinen Umständen sollte ein Benutzer versuchen, Gegenstände beliebiger Größe oder Form, einschließlich spitzer Gegenständen in die Alpinestars Kombijacke zu transportieren, da sie den Benutzer verletzen können oder den Airbag beschädigen können. Nur stumpfe Gegenstände dürfen in der Alpinestars Kombijacke transportiert werden, wenn sie in den Fächern hineinpassen.

 **Tipp:** Benutzer sollten darauf achten, dass das Tech - Air™ Street Airbag System getestet wurde, um sicher bei Verwendung von Rucksäcken bis maximal 6kg (ungefähr 13 Pfunde) von Gewicht zu sein.

11. Batterie aufladen

Laden Sie die Batterie vollständig vor dem ersten Einsatz auf. Um das zu bewerkstelligen, verbinden Sie das mitgelieferte Ladegerät mit dem Micro USB Port (9) an der Einheit. Der LED zeigt grünes (18a) und oranges (18 b) Licht, wenn die Batterie vollständig aufgeladen ist.

WICHTIG! Die Batterie wird wieder aufladen, wenn die Raumtemperatur zwischen 0-45°C (32°F-113°F) beträgt.

WICHTIG! Die Tech-Air™ Street Airbag Weste kann nicht aufgeladen werden, wenn eingesetzt.

WICHTIG! Wird die Batterie nicht regelmäßig aufgeladen wird, wie im Abschnitt 14 angegeben ist, muss sie ausgetauscht werden. FÜR WEITERE INFORMATION LESEN SIE ABSCHNITT 14.

ACHTUNG! Lassen Sie die Batterie beim Laden nicht unbeaufsichtigt. Laden Sie sie nur in einem trockenen Raum mit einer Temperatur von 0 bis 45°C (32°F-113°F)

Lade- und Einsatzzeit

Die Vollaadung einer entladenen Batterie mit dem mitgelieferten Ladegerät dauert ungefähr sechs Stunden. Bei voller Aufladung ermöglichen die Batterien 25 Stunden Betrieb. Wenn die Zeit beschränkt ist, dann eine Aufladung für ungefähr eine Stunde wird ungefähr einen Betrieb von drei bis vier Stunden ermöglichen.

 **Tipp:** Das Laden der Einheit kann mit Anschluss an einem Computer oder an einem alternativen Micro-USB-Ladegerät erfolgen, jedoch wenn die aktuelle Stromabgabe unter 2 Amps ist, dann das Aufladen wird länger dauern als oben aufgeführt.

ACHTUNG! Die Einheit muss sobald wie möglich aufgeladen werden, wenn die rote LED-Ladezustandsanzeige (18c) blinkt, da sie den niedrigen Batteriestatus angibt.

12. Betrieb

Einschalten

Um das System einzuschalten, legen Sie den Hauptschalter (8) in die Position "I". Der Hauptschalter muss in die Position "I" während seines Einsatzes bleiben. Nachdem Sie den Hauptschalter eingeschaltet haben, ist die Alpinestars Kombijacke in normalem Betrieb und der Reißverschluss oberhalb des Reißverschlussensors (z.B. geschlossen) Der Reißverschlussensor (17) wird erfassen, dass der Reißverschluss geschlossen worden ist und das System wird einschalten und aktiviert. Dann MUSS der Benutzer den LED-Display (18) überprüfen, dass das System korrekt startet. Siehe „Abschnitt 13 – Displayanzeigen“ unten, für die Bedeutung der LED-Kontrollleuchten

 **Tipp:** Wenn das System nicht startet (keine LED-Anzeige leuchtet) überprüfen Sie, dass nichts zwischen den Sensorflächen (Abbildung 8) liegt und, dass die Klappe mit dem Sensor in die Alpinestars' Kombijacke nicht nach innen umgeklappt ist.

ACHTUNG! Um das Tech-Air™ Street Airbag System zu aktivieren, muss der Hauptschalter eingeschaltet werden ("I" Position) UND der Reißverschluss der Alpinestars Kombijacke muss bis oberhalb des Reißverschlussensors geschlossen werden (17).

Stabilitätskontrolle

In den ersten 20-60 Sekunden, nachdem das System aktiviert worden ist, bleibt das System unscharf beim Durchführen einer Stabilitätskontrolle, und dies wird durch ein blinkendes grünes Licht angezeigt. (18a). Während dieser Zeit sucht das System nach dem Körper, um eine oder alle der folgenden Tätigkeiten durchzuführen:

- Gehen (treppauf- und abwärts eingeschlossen)
- Auf den Motorrad aufsteigen
- Motorradfahren

Wenn die Kontrolle bestanden worden ist, leuchtet der LED kontinuierlich grün (18a).

Man beachtet, daß es aller Wahrscheinlichkeit nach unmöglich ist, dass folgende Tätigkeiten die Stabilitätskontrolle bestehen werden:

- Reißverschluss schließen, ohne die Jacke zu tragen
 - Stehenbleiben
 - Laufen oder andere dynamische Tätigkeiten (wie zum Beispiel bei starken Geschwindigkeits- oder Fahrtrichtungsänderungen beim Fahren)
 - Aufsitzen – auf dem Motorrad mit Motor im Leerlauf EINGESCHLOSSEN
- Wenn das System nach 60 Sekunden die Stabilität nicht bestimmen kann, wird es den Fehler durch ein helles rotes Licht (18c) im LED-Display (18) anzeigen. In diesem Fall muss der Reißverschluss des Kleidungsstückes aufgemacht und wieder geschlossen werden, um die Stabilitätskontrolle wiederzustarten.

ACHTUNG! Nach der Stabilitätskontrolle MÜSSEN SIE IMMER den LED Display (18) zur Bestätigung überprüfen, dass der grüne LED kontinuierlich leuchtet bevor Sie beginnen, zu fahren oder das Tech-Air™ Street Airbag System zu verwenden. Das System wird nicht starten beim Durchführen der 20-60 sekundigen Stabilitätskontrolle und es wird starten, bei Bedarf, erst nachdem die Stabilitätskontrolle keine Fehler im System durch eine kontinuierliche grüne Anzeige (18a) festgestellt hat.

 **Tipp:** Der Reißverschlussensor (17) funktioniert mit Magneten Halten Sie einen Abstand von 1 cm zu Gegenständen (wie zum Beispiel Kreditkarten) ein, die empfindlich auf Magnetfelder reagieren.

Ausschalten

Schalten Sie das System aus, indem Sie den Reißverschluss der Alpinestars Kombijacke aufmachen. Der orange LED (18b) wird aufleuchten und das System wird nach 5 Sekunden abgeschaltet. Die Bestätigung, dass das System abgeschaltet ist und/oder keinen Strom erhält, entnimmt man beim Checken dem LED-Display (18), dass keine Kontrollleuchten blinken.

Wenn Sie auf Ihre Alpinestars Kombijacke nicht verzichten möchten, nachdem Sie das System abgeschaltet haben, dann müssen Sie den Reißverschluss bis unterhalb des Reißverschlussensors (17) aufmachen oder die innere Klappe der Alpinestars Kombijacke (Abbildung 8) umklappen, um den Kontakt des Reißverschlussensors zu verhindern, wenn Sie die Alpinestars Kombijacke weitertragen.

Um dem System keinen Strom zu versorgen, legen Sie den Hauptschalter in die Position Off.

Schalten Sie den Hauptschalter aus, wenn Sie die Tech-Air™ Street Airbag Weste einlagern, transportieren oder versenden.

ACHTUNG! IMMER das System ausschalten [machen Sie den Reißverschluss der Alpinestars Kombijacke bis oberhalb des Reißverschlusssensors auf] wenn Sie mit dem Motorrad nicht fahren, auch wenn Sie das System weitertragen. Auch wenn die Systemstabilität auch für Nicht-Fahrtätigkeiten getestet worden ist, bleibt das System mit Strom versorgt und/oder aktiv, folglich erhöht sich die Wahrscheinlichkeit von unerwünschten Aktivierungen oder von Leerpumpen der Batterie. Beachten Sie weiterhin, dass das System wieder aktiviert wird, wenn der Reißverschluss der Alpinestars Kombijacke oberhalb des Reißverschlusssensors geschlossen wird.



Abbildung 8

ACHTUNG! Wenn Sie sie nicht verwenden sondern lagern, befördern oder versenden, muss der Hauptschalter des Systems ausgeschaltet werden. Auf diese Weise erhält das System keinen Strom, die Batterie wird nicht leergepumpt, die Laufzeit wird nicht reduziert, und es erfolgt kein unbeabsichtigtes Einschalten des Systems.

13. Display-Anzeigen

Der LED-Display (18) hat drei farbige LEDs, die verwendet werden, um den Status des Systems zu überwachen

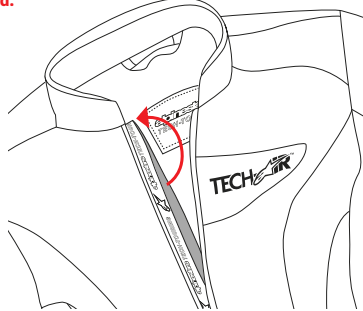
Anzeigen beim Einsatz

Im normalen Betrieb

Fehlerzustände

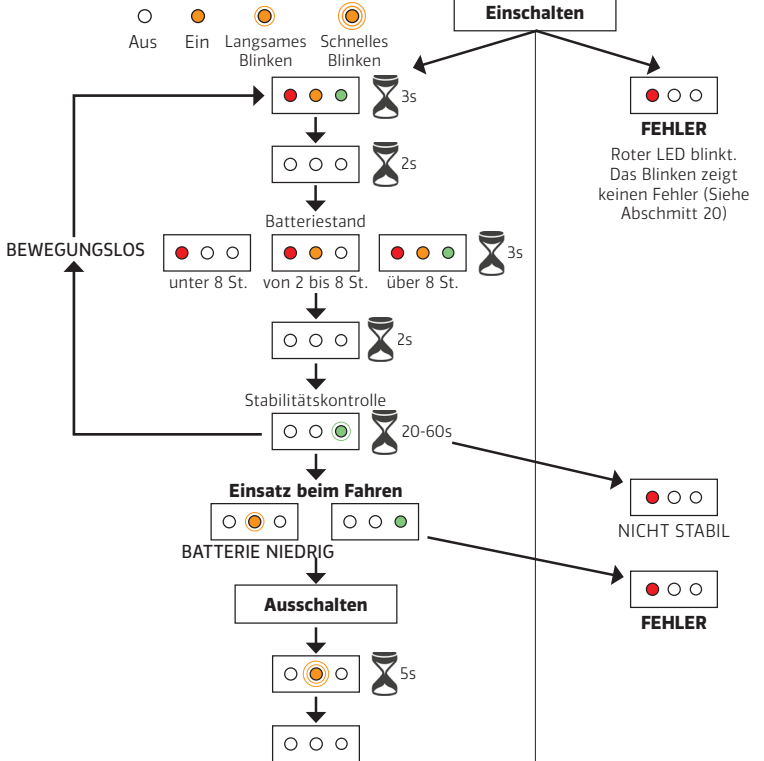

WICHTIG! Ein grün leuchtender LED [○●○] zeigt an, dass das System funktioniert und wird bei einem Unfall aufblasen.

ACHTUNG! Ein einziger ROTER LED [●○○] oder ein grün blinkender LED zeigt an, dass das System bei einem Unfall NICHT aufblasen wird.

Tipp: Durch eine einzige rote Anzeige blinkt der rote LED einige Male, um den Code des Systemfehlers für das Problem anzuzeigen, das das System hat. Die Auflistung dieser Codes und entsprechender Fehler sind dem Abschnitt 20 zu entnehmen, und die Fehler können auch mittels Tech-Air™ Connect Softwares (Abschnitt 18) angezeigt werden.

Anzeigen während des Ladevorgangs

Während des Ladevorgangs wird der LED-Display eine kontinuierliche Animation zeigen. Wenn die Batterie vollständig geladen ist, werden alle 3 LEDs beleuchtet bleiben.

14. Reinigung, Lagerung und Transport

AirbagWeste Reinigung

Verwenden Sie nur ein mit Wasser angefeuchtetes Tuch, um die Airbag Weste (Stoff- und Kunststoffteile) zu reinigen. Lösemittel oder chemische Reinigungsmittel dürfen nicht verwendet werden, da sie die Integrität des Airbags beeinträchtigen können.

ACHTUNG! Unter keinen Umständen sollte die Airbag Weste in der Waschmaschine gewaschen werden, im Wasser untergetaucht, im Wäschetrockner getrocknet oder gebügelt. Dies kann zu bleibenden Schäden am Airbag -System führen und zu Störungen führen.

Tipp: Bei dem halbjährlichen Service wird die Airbag Weste zerlegt und gewaschen

Reinigung der Alpinestars Außenjacke

Nachdem die Alpinestars Außenjacke von der Weste getrennt worden ist, kann sie nach den Anweisungen auf dem Kleidungsstück gereinigt und/oder gewaschen. Wenn das Maschinenwaschen erlaubt ist, müssen der LED-Display (18) und der Reißverschluss-Sensor (17) nicht entfernt werden, aber Weichspüler dürfen nicht verwendet werden.

WICHTIG! Keine Weichspüler bei der Reinigung der Alpinestars Kombijacke verwenden, weil sie sie beschädigen werden.

Lagerung

Das Tech-Air™ Street Airbag System (z.B. die Airbag Weste und die Alpinestars Außenjacke) muss zur Aufbewahrung auf einem Kleiderbügel aufgehängt werden. Es kann auch flach in einer Schublade, gelagert werden, sofern keine schweren oder scharfe Gegenstände darauf platziert werden. Das Tech-Air™ Street Airbag System sollte in einem kühlen, trockenen Ort ohne direkte Sonneneinstrahlung aufbewahrt werden, und der Hauptschalter (7) sollte ausgeschaltet werden. Wenn Sie nur die Airbag -Weste lagern, sollte diese am besten in der Originalverpackung aufbewahrt werden. Es kann auch flach in einer Schublade, gelagert werden, sofern keine schweren oder scharfe Gegenstände darauf platziert werden. Sie sollte in einem kühlen, trockenen Ort ohne direkte Sonneneinstrahlung aufbewahrt werden, und der Hauptschalter (7) sollte ausgeschaltet werden.

Die Batterie vom Tech - Air™ Street-Airbag System entlädt sich langsam selbst, auch wenn das System nicht betrieben wird, insbesondere wenn das System in einer warmen Umgebung gelagert ist. Es wird daher empfohlen, dass das System auch bei der Lagerung regelmäßig aufgeladen wird (mindestens einmal alle 18 Monate), um eine Tiefentladung und Nichtfunktionsfähigkeit der Batterie zu verhindern.

WICHTIG! Wenn die Batterie tief entladen wird, wird das System nicht funktionieren, auch wenn es versucht wird, die Batterie wieder aufzuladen. Es ist daher wichtig, das System regelmäßig wie angegeben aufzuladen.

ACHTUNG! Lassen Sie die Airbag Weste NICHT bei direkter Sonneneinstrahlung in einem geschlossenen Auto oder hohen Temperaturen ausgesetzt. Hohe Temperaturen werden die Batterie und alle anderen elektronischen Teile der Einheit beschädigen.

ACHTUNG! Das Schliessen des Reißverschlusses der Alpinestars Kombijacke bewirkt die Aktivierung des Systems. Um das zu verhindern, ist es erforderlich, den Hauptschalter (7) auszuschalten und die innere Klappe der Alpinestars Kombijacke muss vom Reißverschlusssensor weggeklappt werden (Abbildung 8; 17). Andernfalls wird die Einheit eingeschaltet bleiben, und die Batterie entladen. Beim Einlagern der Alpinestars Kombijacke mit geschlossenem Reißverschluss, checken Sie, dass keine Kontrollleuchten auf dem LED-Display (17) aufleuchten.

Transport

Benutzer sollten beachten, dass die Airbag -Gasgeneratoren pyrotechnische Geräte. Gemäß der Europäischen pyrotechnischen Richtlinie (2007/23/EG) sind sie für eine sichere Beförderung zertifiziert, auch im Luftverkehr geeignet, sofern die Airbag Weste im Frachtraum von Flugzeugen als aufgegebenes Gepäck eingekcheckt ist.

Wenn Sie die Weste mit dem Flugzeug transportieren, sind Benutzer empfohlen, eine Kopie vom Sicherheitsdatenblatt (MSDS) herunterzuladen und auszudrucken, falls Fragen vom Flughafenpersonal gestellt werden könnten. Das kann vom Tech-Air™ Data Portal heruntergeladen werden (Abschnitt 17).

Bemerkung: Nicht alle Länder weltweit genehmigen den Einfuhr von pyrotechnischen Gegenständen. Vor dem Reiseeintritt sollten die Benutzer mit den zuständigen Behörden der Länder, durch die und zu denen sie reisen werden, überprüfen, ob der Zugang des Systems zugelassen ist oder nicht.

15. Wartung, Instandhaltung, und Entsorgung

Kleidungsstücke mit elektronisch aktiviertem Airbag sind kritische Sicherheitssysteme, die in einwandfreiem Zustand gehalten werden müssen, um deren korrekte Funktionstüchtigkeit sicherzustellen. Wenn nicht, können sie nicht oder nicht richtig funktionieren.

Wartung

Vor jedem Einsatz sollte der Benutzer eine Überprüfung des Tech-Air™ StraÙe Airbag Systems (Alpinestars Kombijacke und Airbag Weste) durchföhren, auf der Suche nach Anzeichen von Verschleiß (lose Fäden, Löcher, Markierungen auf der Airbag Oberfläche) oder Beschädigung. Wenn sie gefunden werden, sollte das System weiterhin von einem ermächtigtsten Alpinestars Händler überprüft werden.

Instandhaltung

Alpinestars empfiehlt, alle 2 Jahre die Airbag Weste von Alpinestar oder von einem ermächtigtsten Alpinestars Händler instandzuhalten. Damit können der Airbag und die Hauptbestandteile im Detail untersucht werden. Dieser Service kann direkt an einen Tech-Air™ Alpinestars Händler angefordert werden. Folgende Arbeiten werden als Bestandteil des Standard-Services durchgeföhrt:

- Alle Komponenten werden von der Airbag Weste entfernt und die Airbag Weste wird gewaschen.
- Die Diagnose der Elektronischen Einheit wird überprüft (und Firmware aktualisiert, wenn möglich)
- Der Airbag ist auf Verschleiß und/oder Beschädigungen geprüft.
- Das System wird in die Airbag Weste wieder hineingebaut und auf deren Funktionweise wie mit neu produzierten Bestandteilen geprüft.

Tipp: Zwei Jahre ist der maximal empfohlene Zeitraum zwischen Inspektionen, jedoch wenn die Airbag Weste häufig verwendet wird, dann beträgt der empfohlene Inspektion- und Serviceintervall 6 Monaten bis 1 Jahr.

ACHTUNG! Wenn kein Service oder Wiederaufladen nach zwei Jahren ab Kaufdatum durchgeföhrt wurden, besteht die Möglichkeit, dass das in seiner Verpackung befindliche System nicht immer funktionieren könnte.

WICHTIG! Auch wenn regelmäßig gewartet, besteht die Möglichkeit, dass das System nach 10 Jahren in seiner Schutzhülle nicht funktionieren wird.

ACHTUNG! In der Airbag Weste gibt es KEINE benutzte Bauteile. Unter keinen Umständen sollten Benutzer versuchen, die Airbag Weste zu öffnen, instandzuhalten, zerlegen oder modifizieren. Sämtliche Arbeiten an der Airbag-Westen müssen von Alpinestars oder von einem ermächtigtsten Alpinestars Händler durchgeföhrt werden. Schwere Verletzungen oder Beschädigungen sind sonst nicht auszuschließen.

WICHTIG! Der Zugangsreißverschluss zur Airbag Weste ist abgedichtet (5). Wenn Sie diese Dichtung schneiden, dann erlischt die Garantie.

Entsorgung– Alpinestars Kombijacke

Die Entsorgung der Alpinestars Außenjacke muss entsprechend den jeweils geltenden Abfallvorschriften erfolgen. Nach der EU-Richtlinie über Elektro- und Elektronik-Altgeräte (WEEE), dürfen der LED Display und Verschlusssensor nicht im normalen Hausmüll entsorgt werden. Diese müssen vom Airbag-Kleidungsstück entfernt werden und bei einer geeigneten Anlage zum Recycling von Elektronikteilen entsorgt werden.

Entsorgung–Aufgeblasene Airbag -Weste

Eine aufgeblasene Airbag Weste enthält elektronische Komponenten. Nach der EU-Richtlinie über Elektro- und Elektronik-Altgeräte (WEEE), müssen diese entfernt werden und an einer geeigneten Recycling-Anlage entsorgt werden. Die verbleibende Airbag Weste Chassis und der gebrauchte Airbag können entsprechend den örtlichen Vorschriften entsorgt werden.

Tipp: Das Aufblasen der Weste kann bestätigt werden, wenn man das System einschaltet und die Kontrolllichte „Aufgeblasen“ am LED Display (Abschnitt 12) überprüft.

Entsorgung – Unaufgeblasene Airbag Weste

ACHTUNG! Ein noch nicht aktivierte Airbag Weste hat jedoch einen pyrotechnischen Gehalt und deswegen muss sie auf keinen Fall in den Hausmüll entsorgt werden.

Unverwendete Airbag Westen müssen an einen Alpinestars Händler für spätere Rücksendung an Alpinestars, der sich um die Entsorgung kümmert wird. Dieser Service ist kostenlos.

16. Schritte bei einem Unfall

Unfall OHNE Aktivierung

Bei kleinen Unfällen oder mit geringer Energieaufwand oder bei niedriger Geschwindigkeit wie die im Abschnitt 3 beschriebene Geschwindigkeit könnte die Tech-Air™ Schutzhülle nicht aufblasen. Eine sorgfältige Überprüfung des Tech-Air™ Street Airbag Systems (z.B.: Alpinestars Kombijacke und Airbag Weste) sollte durchgeföhrt werden, um zu sichern, dass keine erheblichen Schäden (Risse, Löcher, etc.) vorliegen, die die Funktion des Systems gemäß der Wartungsprüfung Abschnitt 15 gefährden könnten.

Tipp: Hat der Alpinestars Außenjacke erhebliche Schäden erlitten, aber die Airbag Weste ist völlig unbeschädigt, dann wird es kostengünstiger und schneller sein, eine Alpinestar Kombijacke zum Ersatz zu kaufen anstelle einer Reparatur.

Unfall OHNE Aufblasen ABER der Benutzer glaubt, das System hätte aufblasen müssen.

WICHTIG! Unter diesen Umständen muss das System sofort nach dem Unfall ausgeschaltet werden, weil die Elektronik nur 2 Minuten die Daten bereitstellt. Danach werden die Unfalldaten überschrieben und die Möglichkeit, die Daten zu analysieren, wird verloren.

Die Airbag Weste sollte an einen Alpinestars Tech-Air™ Händler genauso wie eine detaillierte Darstellung des Ereignisses (inklusive Fotos, wenn möglich) zurückgesendet werden. Alpinestars wird dann die Informationen analysieren und darauf reagieren.

Unfall MIT Aktivierung

Bläst der Airbag auf, dann können Airbag und Gasgeneratoren bei Tech-Air™ Händlern ausgetauscht werden. Mit diesem Service wird eine vollständige Überprüfung der Airbag Weste und seine elektronische Ausrüstung erfolgen.

Die Alpinestars Außenjacke soll auch überprüft werden. Gegen Aufpreis kann die Alpinestars Kombijacke vom Benutzer auf Schäden untersucht und repariert, während die Airbag Weste aufgeladen wird.

Unfall oder andere Situationen MIT Aktivierung, ABER der Benutzer glaubt, das System hätte nicht aufblasen sollen.

Die Airbag Weste sollte an einen Alpinestars Tech-Air™ Händler mit einer detaillierten Darstellung des Ereignisses (inklusive Fotos, wenn möglich) zurückgegeben werden. Alpinestars wird dann die Informationen analysieren und darauf reagieren.

17. Tech-Air™ Data Portal

Das Tech-Air™ Data Portal ist eine Online-Ressource mit Informationen über die Herstellung und Wartung jedes einzelnen Airbag -Systems. Durch die Verwendung des Data Portals kann der Benutzer folgende Informationen zugreifen:

- Servicegeschichte des Tech-Air™ System(s) (StraÙe und Rennen) des Besitzers.
- Der Status eines beliebigen Systems, der überprüft wird.
- Produktionsinformation über Tech-Air™ System(e).
- Bitten um eine Erinnerung, wenn der nächste Service fällig ist.
- Tech-Air™ Connect Software Download (Siehe Abschnitt 18).
- Download Sicherheitsdatenblatt (Siehe Abschnitt 14).
- Nach dem nächsten Alpinestars Händler suchen, der sich das Tech-Air™ System(e) kümmern kann.
- Aktualisierung über das System erhalten.

Wie ein Motorrad, hat jedes Airbag System eine Seriennummer oder Fahrgestellnummer. Diese befindet sich unter dem QR-Code auf der Innenseite der Airbag Weste in der Nähe des Kragens. Beim Scannen des QR-Codes mit einem Mobiltelefon wird man automatisch mit dem Daten-Portal verbunden, wo die Produktion- und Service-Geschichte dieses Systems verfügbar ist.

Das Daten-Portal zeichnet auch Details über das Eigentum des Systems (Name des Kunden und eine Emailadresse) auf. Normalerweise wird das Eigentum vom Händler beim Kauf des Systems registriert, aber wenn das nicht passiert, dann kann die Registrierung nach den folgenden Anleitungen ausgeföhrt werden.

WICHTIG! Es ist wichtig, dass jeder Besitzer korrekt im Data Portal eingetragen ist. Alpinestars wird die Besitzerinformationen für Marketingzwecke nicht verwenden oder die Informationen an Dritten nicht weitergeben.

WICHTIG! Anträge für die Wartung, Aufladung oder Rückgabe in Garantie kann nur erfolgen, wenn das Eigentum des Systems vom Alpinestars eingetragen wurde.

Neuer Benutzer Eintragung

Um das Eigentum einzutragen, muss man zwei Schritten folgen, erstens muss man sein eigenes Kundenprofil erstellen, und dann das Eigentum übertragen.

Die Eintragung kann nur auf der Tech-Air™ Website erfolgen: www.alpinestars.com/techair
Den Knopf "Neuer Benutzer Eintragung" anklicken und ein Fenster wie das in der Abbildung 9 unten erscheint:

Abbildung 9 – Benutzerregistrierung Dialog

Füllen Sie die erforderlichen Angaben ein und "Eintragen" anklicken. Eine Kundennummer wird Ihnen zugewiesen, die immer angegeben werden muss. Beachten Sie, dass der Kunde zu diesem Zeitpunkt immer kein System „besitzt“.

Übertragung des Eigentums

Das Eigentum eines Systems kann nur von einem Tech-Air™ Händler oder vom Alpinestars Tech-Air™Support. zugewiesen werden. Die Übertragung des Eigentums ist möglich nur für den ersten Besitzer (neue Systeme) genauso wie für Systeme, die von Privaten gebraucht verkauft worden sind.

• Bei einem Händler:

Der Benutzer wird die Airbag Weste vorlegen müssen und dem Händler seine Kundennummer angeben. Der Händler wird dann das Eigentum des Systems eintragen.

• Bei Tech-Air™ :

Der Benutzer wird die Fahrgestellnummer angeben und (für ganz neue Systeme) die Bestellung nachweisen müssen. Alpinestars wird dann das System eintragen.

💡 Tipp: Das Eigentum des Systems kann von jedem Tech-Air™ Händler übertragen werden, auch bei einem Händler, bei dem das System nicht gekauft wurde. Eine Liste der Händler, die über Tech-Air™ Systeme verfügen, ist auf der Tech-Air™ Webseite zu finden.

Kunden Login

Nach der Eintragung können Sie auf der Tech-Air™ Webseite einloggen. Die hat ein Hauptfenster

(Abbildung 10), wo folgende Information zu entnehmen sind:

1. Kontoinfos und Verwendung, um die Benutzereinstellungen zu aktualisieren.
2. Login-Passwort ändern.
3. Liste der besessenen Produkte.
4. Downloadbereich (Neue Firmware für Ihre Einheit können hier heruntergeladen werden)
5. Nachrichtenbulletin



Abbildung 10

Durch Klicken auf eines der Produkte, die Sie besitzen, können Daten und die Service-Geschichte angezeigt werden. Wenn das Produkt gewartet wird, können Sie die Fortschritte nachvollziehen.

18.Tech-Air™ Verbindung

Tech-Air™ Connect ist ein Software-Programm für Windows-Computer, mit dem das elektronische Gerät mit dem Computer kommunizieren kann. Mit Tech-Air™ Connect können Sie:

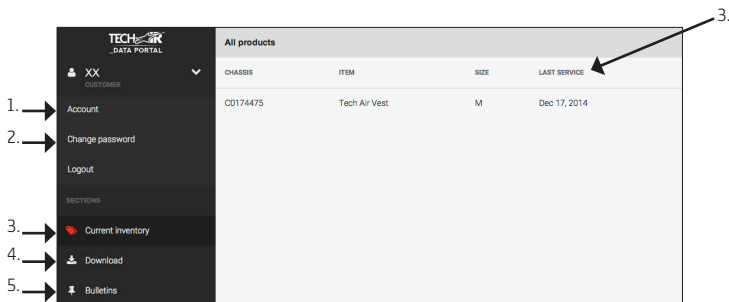
- die „Diagnose Anklücken“ für Ihre Diagnosedaten verwenden und sie an Alpinestars zuzuschicken.
- Diagnosedaten des Systems anschauen
- Die Fehlergeschichte lesen.
- Firmware aktualisieren.
- Einzelheiten über das Eigentum speichern.

Ein USB und ein USB Kabel sind notwendig, um dem Computer die Einheit anzuschließen.

WICHTIG! Ein USB 3 Kabel ist nicht geeignet für die Datenkommunikation zur Einheit (nur batte3ry. Ladung).

Tech-Air™ Connect Software kann nur von auf dem Tech-Air™ Data Portal eingetragenen Kunden heruntergeladen werden. Nach dem Download befolgen Sie diese Schritte zum Installieren der Software und schließen Sie Ihr Gerät an:

- 1.Führen Sie die Installationssoftware aus;
2. Verbinden Sie Ihre Einheit mit einem freien USB-Anschluss, und abwarten, dass alle Treiber erfolgreich installiert sind; und
3. Führen Sie die Tech-Air™ Connect Software aus; Diese wird den Bildschirm nach Abbildung 11 anzeigen.



Abbildung 11 – Tech-Air™ Connect hauptsächlich Bildschirm

Folgende Informationen werden im Hauptbildschirm angezeigt:

1. Zwischen Einfach- und Erweitert-Modus umschalten.
2. Bietet wichtige Information über die Elektronikeinheit.
3. Zeigt Informationen über den Besitzer (wenn zuvor eingetragen, sonst leer).
4. Klicken Sie hier, um Besitzerinformationen zu aktualisieren.
5. Zeigt den Status der angeschlossenen Einheit.
6. Diagnosebuttons.

Besitzerinformation

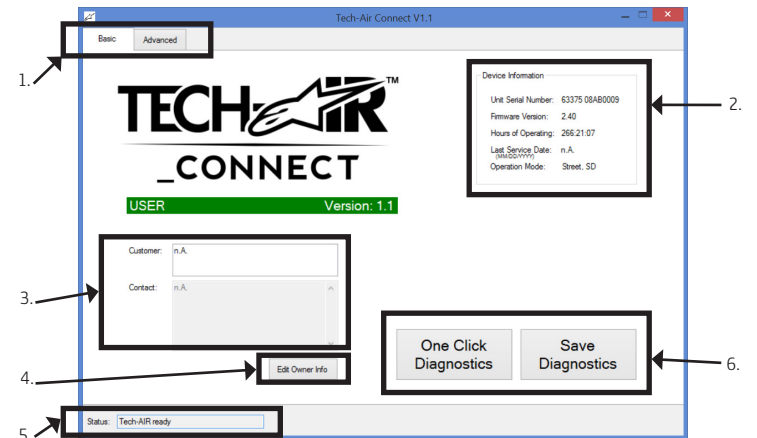
Besitzerinformationen hier einzufügen ist optional und ermöglicht nur eine zusätzliche Rückverfolgbarkeit, falls die Systeme vermischt oder gestohlen wurden. Es ist mit dem Tech-Air™ Data Portal nicht verbunden.

Ein Klick Diagnose

Beim Klicken auf dieses Symbol wird eine einzelne Textdatei mit allen diagnostischen Informationen über diese Einheit vorbereitet. Die kann an Alpinestars' Tech-Air™ Support zugemailt werden, damit es sie analysieren kann.

Diagnose speichern

Bereitet die gleiche Diagnosedatei wie für „Ein Klick Diagnose“, die Datei wird hier direkt auf Festplatte gespeichert und ist nicht versandfertig.

Registrierkarte Erweitert

„Erweiterte“ Registrierkarte ist nützlich in einem Telefonat mit Tech-Air™ Support, um das Verhalten des Systems besser zu verstehen, unter normalen Umständen ist diese Karte erforderlich bei der Aktualisierung der Firmware-Einheit.

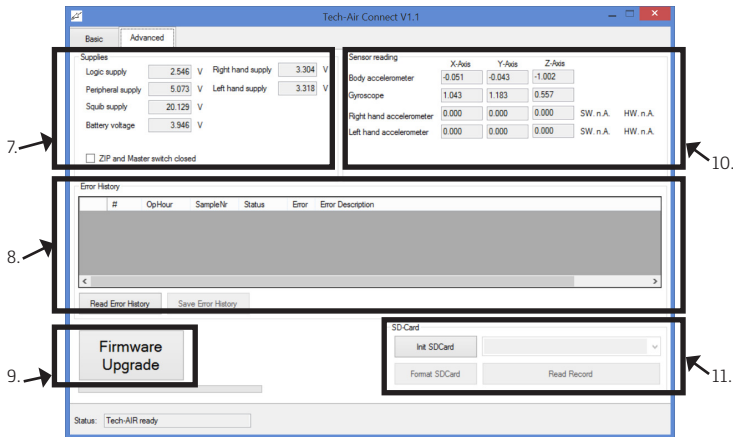

Figure 12 - Tech-Air™ Connect Erweiterter Bildschirm

- Auf jeder Registerkarte sind folgende Informationen aufgeführt:
7. Information über die Batteriespannung und Innen-Einheit-Stromversorgung.
 8. Fehlerspeicher.
 9. Firmware-Aktualisierung
 10. Information über interne und externe Einheitssensoren.
 11. (Wo es installiert wurde) Um Daten von der Sd-Karte herunterzuladen.

Fehlerspeicher

Der Fehlerspeicher erfasst alle Einheitsbetriebsstörungen, auch wenn diese nur vorübergehend sind. Jeder Fehler wird samt Zeitstempel aufgezeichnet, an dem der Fehler aufgetreten ist. Ein Index aller Fehlercodes befindet sich im Abschnitt 20.

Firmware aktualisieren

Vor Beginn dieses Verfahrens muss eine neue Version der Firmware vom Data Portal heruntergeladen werden. "Firmware aktualisieren" Button anklicken und wenn entsprechende Anweisungen erteilt werden, die neue Firmware Datei auswählen. Zunächst wird diese in die Einheit hochgeladen und dann in den Speicher geladen. Warten Sie auf die „erfolgreiche Aktualisierung“ Meldung, bevor Sie die Einheit trennen.

WICHTIG! Beim Firmware-Upgrade-Verfahren ist es wichtig, dass das USB-Kabel verbunden bleibt. Wenn Sie mit einem Laptopcomputer verfahren, überprüfen Sie, dass die Batterieleistung genügend für den ganzen Aktualisierungsvorgang (7 Minuten) ist. Wenn die Kommunikation unterbrochen wird, könnte es erforderlich sein, die Einheit an Alpinestars zur Aktualisierung zurückzusenden.

19. Troubleshooting

Problem	Mögliche Ursache	Mögliche Lösungen
Die Jacke schaltet nicht ein, nachdem der Reißverschluss geschlossen wurde.	Hauptschalter schaltet nicht ein	Hauptschalter (8) einschalten
	Batterie vollständig entladen	Batterie aufladen (Abschnitt 10)
	Jacke und Weste nicht verbunden.	Verbinden Sie die Jackenkabeln an die Einheit (Abschnitt 8)
	Jacke offen	Schließen Sie den Jackenreißverschluss, und vergewissern Sie sich, dass der Reißverschluss oberhalb des Zipper-Sensors ist.
Sofortige grüne Anzeige im LED-Display ohne Startsequenz und unabhängig davon, ob die Jacke offen oder geschlossen ist.	Zipper-Sensor behindert.	Überprüfen Sie, dass der Zipper-Sensor in das Kleidungsstück nicht hineingeklappt worden ist und dass es keine Hindernisse zwischen den magnetischen Teilen an beiden Seiten des Reißverschlusses gibt.
	Einzelne rote Anzeige auf dem LED-Display	Unabhängig von der Regelabweichung
Einzelne grüne Anzeige auf dem LED-Display	Unabhängig von der Regelabweichung	Eine Auflistung der Fehlercodes befindet sich im Abschnitt 20 unter empfohlene Lösungen.
	Sofortige grüne Anzeige im LED-Display ohne Startsequenz und unabhängig davon, ob die Jacke offen oder geschlossen ist.	LED-Display und die Reißverschlusskabeln gekreuzt.

20. Index der Fehlercodes

Code-Nummer	Fehlerbeschreibung	Mögliche Lösung
001	Firmware Fehler	Firmware neu flashen / Rückgabe für Service
002	Stromversorgungsfehler	Batterie Aufladen / Rückgabe für Service
003	Batteriespannung zu niedrig	Batterie aufladen
004	Startfehler zurücksetzen	Rückgabe für Service
005	Startkonfigurationsfehler	Firmware neu flashen / Rückgabe für Service
006	Startdiagnosefehler	Rückgabe für Service
007	Fehler Gasgenerator 1	Rückgabe für Service
008	Fehler linker Sensor	Rückgabe für Service
009	Fehler rechter Sensor	Rückgabe für Service
010	Fehler zentraler Sensor	Rückgabe für Service
011	Fehler Gyro Sensor	Rückgabe für Service
012	Fehler Scharfschaltung	Rückgabe für Service
013	Synchronisierungsfehler	Firmware neu flashen / Rückgabe für Service
015	Fehler Ladealgorithmus	Firmware neu flashen
018	Fehler Gasgenerator 2	Rückgabe für Service
019	Stromversorgung linker Sensor	Rückgabe für Service
020	Stromversorgung rechter Sensor	Rückgabe für Service
024	Algorithm nicht stabil	Das System ein- und ausschalten, auf dem Motorrad sitzend
141	Beide Gasgeneratoren aktiviert.	Rückgabe für Service / Rückgabe für Service

21. Tech-Air™ Support

Bei Fragen oder falls der Kunde weitere Information benötigt, kann dieser einen Tech-Air™ Händler kontaktieren, wo das Produkt gekauft wurde, und Unterstützung ist auch möglich direkt über Alpinestars:
Email: techairsupport@alpinestars.com
unter der Tel.-Nr.: +39 0423 5286 (Tech-Air™ Support)

Tip: Wir möchten Sie daran erinnern, dass die komplette Liste der Tech-Air™ Händler Ihres Landes befindet sich im Tech-Air™ Data Portal

22. Zertifizierungsinformation

Die Tech-Air™ Street Weste ist von vielen Zertifizierung abgedeckt:

Schutzausrüstung

Die Tech-Air™ Street Weste gehört der Kategorie 2 gemäß Der EG-Richtlinie 89/686/EEC für Schutzausrüstung. Zu diesem Zweck wurde eine Prüfung CE Typ ausgeführt. Da das Standard (EN1621-4:2013) der aufblasbaren Protektoren für Motorradfahrer für mechanisch ausgelöste Systeme ist, wurden die Leistungsauswirkungen und Ergonomie berücksichtigt. Die Prüfung wurde vom Prüfinstitut #0120 SGS United Kingdom Limited, Park Way, Weston Super Mare, BS22 6WA, UK, durchgeführt. Die Erklärungen der Produktmarkierungen sind wie folgt angegeben.



Herstellernamen



Eindeutiger Identifikationscode



Kleidungsstücksgröße (Taille bis Schulter)
Größentabelle im Abschnitt 4



Zeigt an, dass ein aufblasbarer Protektor installiert ist.



Bedeutet, dass das Produkt für Motorrad 1, der Stufe 1 der Airbag Anforderungen entspricht und vollen Schutz des Rückens des Benutzers bietet

Pyrotechnische Gegenstände

Die Tech-Air™ Street Weste enthält zwei pyrotechnisch gasaktivierte Gasgeneratoren, und das gesamte Stück gilt als "AIRBAG -MODULE" Kategorie P1 gemäß der EU-Richtlinie 2007/23. Als solche wurde eine Prüfung CE Typ (Modul B) auf das Projektsystem durchgeführt und eine Prüfung CE Typ und Audit (Modul E) wurde auf den Zusammenbau des Systems ausgeführt.
Die Prüfung CE Typ und Audit wurden vom Prüfinstitut #0080, Ineris, Parc Technologique ALATA BP2, Verneuil-en-Halatte, 60550, Frankreich durchgeführt.

Elektromagnetische Stabilität

Die elektronische Einheit der Tech-Air™ Street Weste wurde nach ECE-R10-04 homologiert, was die Mindestanforderungen für elektromagnetische Stabilität, elektromagnetische Störungen, und elektrostatische Entladung für elektronische Steuergeräte vorschreibt.

Homologation Nr: **E13 10R - 04 - 12891**

Wichtige Informationen für den Benutzer

ACHTUNG!

Das Tech-Air™ System ist ein aktives Schutzsystem, das von einer normalen Motorradbekleidung abweicht und infolgedessen erfordert besondere Rücksicht und Vorsichtsmaßnahmen. Sie müssen die Bedienungsanleitung vor Gebrauch vollständig lesen und verstehen, sowie auf die folgenden Warnungen achten:

- Ein Airbag -System gewährleistet einen beschränkten Schutz bei einem Unfall. So bleibt immer die Möglichkeit, dass eine schwere oder tödliche Verletzungen passieren kann, auch wenn das Airbag System verwendet wurde.
- Das Tech-Air™ System ist für den Straßen- und begrenzten Off Road-Einsatz entwickelt und entworfen worden. Dieses Produkt ist nicht für harten Off Road-Einsatz, das Rennen, den Stunt-Einsatz oder nicht Motorradfahren entwickelt worden. Alpinestars akzeptiert keine Reklamation über Störungen des Systems, das außerhalb seines Einsatzbereiches eingesetzt wurde.
- Bestimmte Bewegungen könnten als ein Absturz vom Tech-Air™ System interpretiert werden und das Aufblasen verursachen, obwohl kein Absturz passierte.
- Das Tech-Air™ System wurde entworfen, um in Abstürzen oberhalb einer minimalen Energieschwelle aufzublasen. Dies soll unnützliche Energieaufwand in Situationen verhindern, wo Schutz normalerweise nicht erforderlich wäre. Daher ist es bei niedriger Geschwindigkeit/geringer Energie vernünftig, dass das Produkt nicht aufgeblasen wird.
- Das Tech-Air™ System enthält keine Bauteile, die von Endkunden gewartet werden können und müssen nur vom ermächtigten Alpinestars-Service-Personal gewartet werden und aufgeladen, um zu gewährleisten, dass diese Ausrüstung in die Weste gedichtet wird. Bei gebrochenem Garantiesiegel erlischt der Gewährleistungsanspruch bei Störungen.
- Versuchen Sie nicht, an der Elektronik, an der Airbag Weste oder Alpinestars Kombijacke des Tech-Air™ Systems Änderungen oder Anpassungen vorzunehmen.
- Das Tech-Air™ System darf zum Motorradfahren oder begrenzt Off-Road eingesetzt werden– es soll nicht für andere Zwecke eingesetzt werden. Das schließt ein: Enduro, Motocross, Supermoto, Rennen, Stunts und alle anderen Tätigkeiten, die mit Motorradfahren nicht zu tun haben. Das Produkt außerhalb seines Einsatzbereiches zu tragen, (mit dem Gerät eingeschaltet) kann dazu führen, dass das System aufblasen kann und zu Verletzungen oder Tod an Sie oder andere führen und Sachschäden verursachen.
- Wenn es nicht eingesetzt, gelagert, befördert oder versendet, muss der Hauptschalter des Tech-Air™ Systems ausgeschaltet sein.
- Vor jedem Einsatz sollte das Tech-Air™ System auf Anzeichen von Verschleiß oder Beschädigungen überprüft werden. Zusätzlich muss, wenn eingeschaltet, die LED-Anzeige überprüft werden. Falls das System einen Fehler meldet (der rote LED einleuchtet), sollten die Benutzer das Produkt nicht einsetzen und müssen den Anweisungen in diesem Handbuch folgen.
- Wenn die LED-Anzeige eine niedrige Batterieanzeige erfasst, muss so schnell wie möglich das Gerät aufgeladen werden.
- Das Tech-Air™ System darf niemals in der Waschmaschine gewaschen, im Wasser untergetaucht, im Wäschetrockner getrocknet oder gebügelt werden.
- Nach dem Aufblasen muss das Gerät an das Tech-Air™ Support-Team zurückgesendet werden, damit die Einheit aufgeladen werden kann.
- Auch wenn das Tech-Air™ System nicht verwendet oder die Airbag nie eingesetzt wurde, ist es wichtig, dass das Gerät mindestens einmal alle zwei Jahre gewartet wird, oder wenn das System ausgiebig genutzt wird, dass es alle 6 Monate bis ein Jahr gewartet wird. Dies kann durch einen Tech-Air™ ermächtigten Händler erfolgen.

GUÍA PARA EL USUARIO



TECH-STARTM_SYSTEM

**ES IMPORTANTE LEER ESTE MANUAL.
INFORMACIÓN CRÍTICA SOBRE LA SEGURIDAD
EN EL INTERIOR.**

Leer la siguiente ADVERTENCIA importante y la comunicación de LIMITACIÓN de uso con cuidado:

El motociclismo es una actividad intrínsecamente peligrosa y un deporte extremadamente peligroso que puede provocar lesiones personales graves, incluyendo la muerte. Cada motociclista debe estar familiarizado con el motociclismo, reconocer la amplia gama de los riesgos previsibles y decidir si asumir los riesgos relacionados con esta actividad, consciente de los peligros y aceptando cualquier riesgo de lesión, incluyendo la muerte. Aunque todos los motociclistas tengan que utilizar un equipo de protección, cada piloto debe prestar la máxima atención a la seguridad durante la conducción y comprender que ningún producto puede ofrecer una protección completa contra las lesiones, incluyendo la muerte, o los daños a personas y cosas en caso de caída, choque, impacto, pérdida del control u otras situaciones de este tipo. Los pilotos deben garantizar que los productos de seguridad se utilicen e instalen correctamente. NO utilizar un producto desgastado, modificado o dañado.

Alpinestars no ofrece ninguna garantía, explícita o implícita, en lo que se refiere a la idoneidad de sus propios productos para un fin específico.

Alpinestars no ofrece ninguna garantía, explícita o implícita, en lo que se refiere a la medida en que sus propios productos protegen a las personas o las cosas contra un accidente, la muerte o daños.

ALPINESTARS RECHAZA CUALQUIER RESPONSABILIDAD ANTE LAS EVENTUALES LESIONES SUFRIDAS MIENTRAS SE ESTÉ LLEVANDO UNO CUALQUIERA DE SUS PRODUCTOS.

Índice

1. Introducción	92
2. Principios de funcionamiento	93
3. 'Envoltura de protección Tech-Air™'	93
4. Límites de utilización	95
5. Panorámica del sistema	96
6. Talla	98
7. Limitaciones por condiciones de salud y edad	98
8. Instalar la camiseta	99
9. Llevar el sistema	100
10. Transporte de objetos en el interior de prendas airbag compatibles	100
11. Recargar la batería	100
12. Funcionamiento	101
13. Indicaciones en la pantalla	102
14. Limpieza, almacenaje y transporte	103
15. Mantenimiento, reparación y eliminación	104
16. Acciones en caso de accidente	105
17. Portal de datos Tech-Air™	105
18. Tech-Air™ Connect	107
19. Solución de problemas	108
20. Índice de los códigos de error	109
21. Asistencia Tech-Air™	109
22. Información sobre la certificación	109

1. Introducción

El sistema airbag Tech-Air™ Street es un sistema de seguridad activa para el motociclismo tradicional/recreativo que ofrece una protección a pilotos y pasajeros. En caso de accidente u otro evento desencadenante, el sistema airbag ofrece una protección a la parte superior del cuerpo del usuario independientemente del tipo o la edad de la moto utilizada. El sistema está diseñado para funcionar en la carretera y en todo terreno (sin perjuicio de las limitaciones de todo terreno que se indican en el punto 3 a continuación).

En este manual se utilizan los siguientes términos clave para facilitar información:



Sugerencia: da consejos útiles en relación con el sistema.

¡IMPORTANTE! facilita información importante en relación con los límites del sistema.

¡ADVERTENCIA! Facilita información crítica que, si no se respeta, puede provocar lesiones, la muerte, malfuncionamientos o la falta de funcionamiento del sistema y/o una expectativa exagerada de las capacidades del sistema.

El sistema airbag Tech-Air™ Street está constituido por dos componentes: la camiseta airbag Alpinestars Tech-Air™ Street ("camiseta airbag") y la prenda/chaqueta Alpinestars ("prenda/chaqueta compatible Alpinestars") compatible y que se debe utilizar con la camiseta airbag. La camiseta airbag y la prenda/chaqueta airbag Alpinestars se venden por separado.

¡ADVERTENCIA! El sistema airbag, incluidos sus componentes (la camiseta airbag y la prenda/chaqueta Alpinestars compatible), está compuesto por aparatos de seguridad motociclisticos tecnológicamente avanzados y no se debe tratar como una prenda de moto común. Al igual que para la moto, el sistema y sus componentes se deben someter a intervenciones de asistencia y mantenimiento para que puedan funcionar correctamente.

¡ADVERTENCIA! La camiseta airbag se DEBE utilizar con la prenda/chaqueta compatible Alpinestars.

¡ADVERTENCIA! El uso de una prenda/chaqueta compatible Alpinestars sin la camiseta airbag NO garantizará al usuario una protección airbag.

¡ADVERTENCIA! Es fundamental leer con cuidado este manual, comprenderlo totalmente y respetar los consejos y las advertencias. En caso de preguntas sobre el aparato, dirigirse a la asistencia Tech Air Support (Sección 19).

2. Principios de funcionamiento

La camiseta airbag Tech-Air™ Street contiene una centralita airbag (con sensor integrado) integrada en el protector de espalda y dos sensores exteriores situados en los hombros (Figura 1). Estos tres sensores monitorizan el cuerpo del usuario en caso de choques o movimientos imprevistos. Si el cuerpo del usuario está sujeto a una gran y/o imprevista cantidad de energía, el airbag se infla. Esto puede suceder cuando la moto choca contra otro vehículo o un obstáculo, cuando el piloto pierde el control, cae de la moto o tiene un accidente.



Figura 1 - Posición de los sensores.

3. 'Envoltura de protección Tech-Air™'

El sistema airbag Tech-Air™ Street ofrece protección a los pilotos y los pasajeros en caso de accidente u otro evento desencadenante; sin embargo, al igual que cualquier otro producto, está sujeto a limitaciones en lo que se refiere a la protección que puede ofrecer.

¡ADVERTENCIA! NINGÚN PRODUCTO PUEDE ASEGURAR UNA PROTECCIÓN COMPLETA CONTRA LAS LESIONES (O LA MUERTE) O LOS DAÑOS A PERSONAS O COSAS EN CASO DE CAÍDA, ACCIDENTE, CHOQUE, IMPACTO, PÉRDIDA DE CONTROL U OTRO EVENTO. La "Envoltura de protección" se utiliza para describir en general las situaciones y/o las circunstancias en que el sistema de airbag Tech-Air™ Street puede ofrecer protección ("dentro de la envoltura") y las en que no puede asegurarla ("fuera de la envoltura").

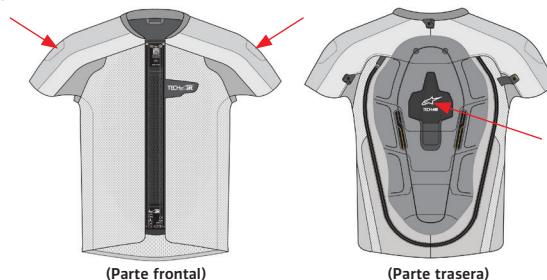
En general, hay tres factores fundamentales que determinan si un sistema airbag ofrecerá protección a un usuario:

- si las fuerzas que afectan al usuario durante un evento (como un accidente) se producen en el interior de un área cubierta por el airbag; y
- si el airbag se infla antes de que el usuario choque contra un vehículo, un obstáculo o el terreno.
- si el airbag se infla antes de que el usuario choque contra piezas o accesorios de la su propia motocicleta. Por ejemplo retrovisores, parabrisas o bolsas para depósito.

(El tiempo de activación incluye el tiempo que los sensores tardan para detectar el evento más el tiempo necesario para llenar totalmente el airbag con el gas, unos 25 milisegundos ("ms"). El tiempo a disposición para la activación del airbag depende de factores como el tipo de accidente, el tipo de motocicleta (por ej.: escúter, custom, sport) y la velocidad de los vehículos implicados).

El sistema airbag Tech-Air™ Street ofrece protección contra los impactos para las áreas de cobertura del airbag que se indican en la Figura 2.

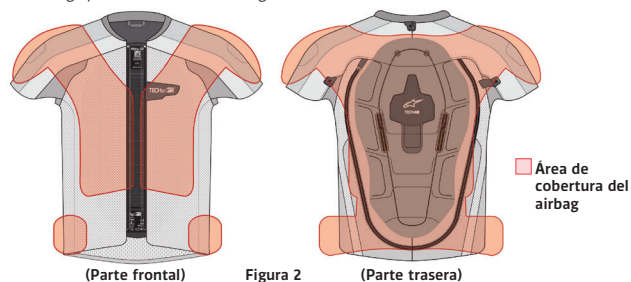

(Parte frontal)

Figura 2

(Parte trasera)

¡ADVERTENCIA! El sistema airbag Tech-Air™ Street ofrece una protección limitada contra las fuerzas que afectan las áreas de cobertura del airbag representadas en la Figura 2. No se garantiza de ningún modo que el sistema airbag Tech-Air™ Street pueda impedir las lesiones (incluidas las lesiones graves o mortales) en el interior y/o fuera de las áreas cubiertas/protegidas.

¡ADVERTENCIA! El sistema airbag Tech-Air™ Street no puede prevenir los accidentes.

¡ADVERTENCIA! Ningún dispositivo de protección, incluso el sistema airbag Tech-Air™ Street, puede ofrecer una protección contra cualquier fuente de lesión posible y, por lo tanto, no puede asegurar una protección completa contra las lesiones.

¡ADVERTENCIA! El hecho de llevar el sistema airbag Tech-Air™ Street no debe sustituir otras prendas y aparatos motociclistas de protección. Para garantizar la máxima protección posible, siempre se debe llevar el sistema airbag Tech-Air™ Street junto con dispositivos y prendas motociclistas adecuados que cubran el piloto de pies a cabeza, incluidos el casco, los protectores, las botas, los guantes y otros dispositivos de protección apropiados.

Choque en que un vehículo impacta contra una moto detenida:

Velocidad de llegada	From 25km/h (15mph)
Ángulo de impacto	From 45° to 135°

• Válido para el piloto y el pasajero

Choques en que una moto impacta contra un vehículo o un obstáculo (Figura 3):

Velocidad de llegada	De 25 km/h (15 mph) a 50 km/h (31 mph)
Ángulo de impacto (Fig. 3)	De 45° a 135°

Los parámetros indicados anteriormente tienen validez para el piloto y el pasajero.



Figura 3

¡IMPORTANTE! Si la velocidad del vehículo es inferior a 25 km/h, es posible que el sistema no se active en el momento del choque y que se active, en cambio, si el piloto o el pasajero cae de improviso de la motocicleta después del impacto.

¡IMPORTANTE! La Figura 3 representa la envoltura en que se prevé que el sistema airbag Tech-Air Street se infle antes de que el cuerpo del usuario entre en contacto con un obstáculo. A velocidades superiores a 25 km/h, el sistema se activará independientemente del ángulo de impacto; sin embargo, fuera de la envoltura indicada anteriormente, el airbag podría no estar totalmente inflado antes del contacto entre el obstáculo y el usuario.

Choques por pérdida de control:

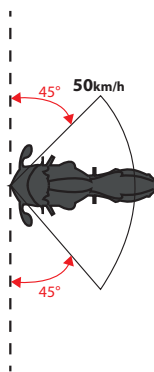
Un choque por pérdida de control si traduce a menudo en la caída desde la moto durante la conducción. Esto sucede habitualmente cuando los neumáticos pierden adherencia en la carretera durante un viraje o un frenado brusco. Este tipo de choque a menudo es similar a los choques en las carreras (conocidos como choques en el "lado inferior").

¡ADVERTENCIA! No es necesario que el usuario esté implicado en un accidente para que el sistema se active. De hecho, el sistema se activará en caso de caída del usuario mientras esté llevando el sistema, por ejemplo al bajar de la moto. Este tipo de activación que no se realiza durante la conducción no representa un malfuncionamiento del sistema.

Tipo de moto

El sistema airbag Tech-Air™ Street puede ser utilizado por pilotos o pasajeros en cualquier tipo de motocicleta, incluidas las motocicletas eléctricas.

Conducción en todo terreno

El sistema airbag Tech-Air Street se puede utilizar DE FORMA LIMITADA solamente en caminos de tierra. Para el uso del sistema airbag Tech-Air Street en todo terreno, la definición de camino de tierra es la siguiente:

- un camino de tierra cubierto de grava;
- un camino con anchura mínima de 4 m;
- un camino sin pendientes +/- 30%;
- un camino sin surcos, escalones u orificios con profundidad superior a 50 cm.

¡IMPORTANTE! las probabilidades de caída son mucho más altas durante la conducción en todo terreno, sobre todo en caso de pilotos inexpertos. Incluso en posición parada, una caída puede causar la activación del sistema airbag Tech-Air™ Street, dejando al usuario sin protección mientras el sistema se recarga (véase la Sección 16).

4. Límites de utilización

¡ADVERTENCIA! El sistema airbag Tech-Air™ Street se debe utilizar SOLAMENTE en ámbito motociclistico según las condiciones y las limitaciones indicadas anteriormente. El sistema NO es adecuado para el uso en:

- carreras o eventos de competiciones;
- eventos Enduro, Motocross o Supermoto;
- acrobacias con la moto; o
- CUALQUIER actividad que no sea motociclistica.

¡ADVERTENCIA! En caso de choques, movimientos y/o otros input detectados y/o recibidos del sistema durante el uso, aunque sean improbables, el sistema también puede activarse si no hay un accidente.

¡ADVERTENCIA! Según el tipo de motociclo, por ejemplo una escúter o una bike trial, no se puede garantizar que el sistema se active antes del choque del usuario contra los componentes o los accesorios del motociclo.

¡ADVERTENCIA! El hecho de llevar el sistema airbag Tech-Air™ Street no debe sustituir otras prendas y aparatos motociclisticos de protección. Para garantizar la máxima protección posible, siempre se debe llevar el sistema junto con dispositivos y prendas motociclisticos adecuados que cubran el piloto de pies a cabeza, incluidos el casco, los protectores, las botas, los guantes y otros dispositivos de protección adecuados.

5. Panorámica del sistema

Las siguientes figuras muestran las diferentes piezas del sistema airbag Tech-Air™ Street (camiseta airbag y prenda/chaqueta compatible Alpinestars). Las piezas numeradas se utilizan para ayudar al usuario en esta guía para el usuario.

SISTEMA TECH AIR



CHAQUETA COMPATIBLE

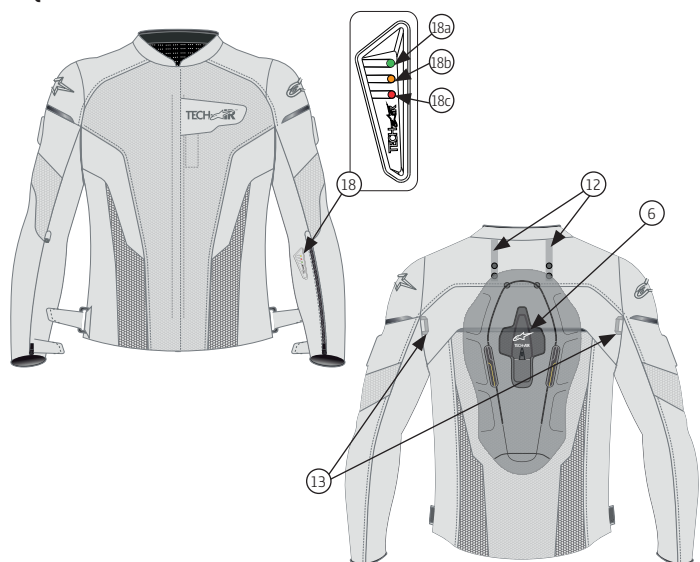

Prendas de vestir con materiales compatibles

320 2815	VIPER FOR TECH AIR
320 4115	VALPARAISO FOR TECH AIR

UNIDAD ELECTRÓNICA (6)

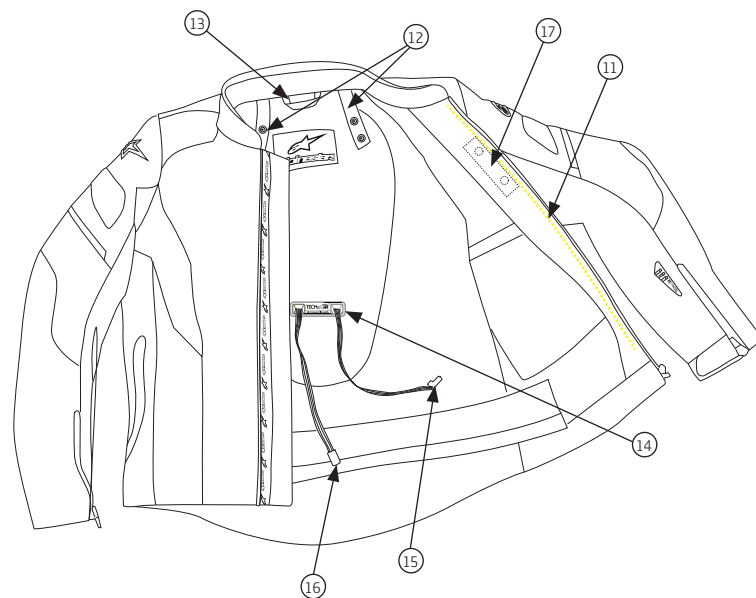
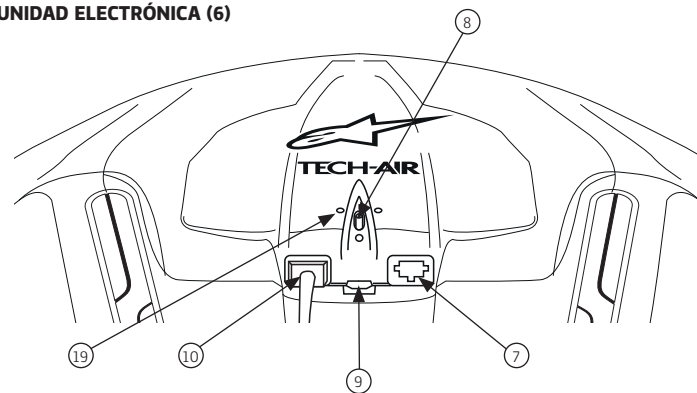

- 1. Resortes de fijación
- 2. Pernos del protector de espalda
- 3. Cremallera de fijación de la camiseta (camiseta)

- 4. Correa amovible
- 5. Cremallera de cierre sellada
- 6. Unidad de control
- 7. Toma de la pantalla de LEDS

- 8. Interruptor principal
- 9. Puerto Micro USB
- 10. Toma del sensor de la cremallera
- 11. Cremallera de fijación de la camiseta (chaqueta)

- 12. Fijaciones del protector de espalda
- 13. Presillas de fijación a presión de la camiseta
- 14. Recorrido de los cables

- 15. Cable de la pantalla de LEDS
- 16. Cable del sensor de la cremallera
- 17. Sensor de la cremallera
- 18. Pantalla de LEDS

- 18a. Indicador verde
- 18b. Indicador ámbar
- 18c. Indicador rojo
- 19. LED de potencia incorporado

Figura 4

6. Talla

La camiseta airbag Tech-Air™ Street está disponible en las tallas S - 2XL. El airbag interior está disponible en tres tallas que corresponden a la longitud de la cintura al hombro del usuario (Figura 5). En la Tabla 1 a continuación se indican las tallas de la camiseta y del airbag que contiene. Este gráfico muestra la talla aconsejada.



Figura 5

Tabla 1

Talla camiseta	Talla europea	Talla estadounidense	Intervalo cintura-hombro usuario	Intervalo de altura aconsejado	MTF
XS	46	36	37 – 40cm (14.6" – 15.7")	1.41 – 1.52m (4'7" – 5'0")	<4 KN
S	48	38	37-40 cm (14.6" – 15.7")	1.41 – 1.52 m (4'7" – 5'0")	<4 KN
M	50	40	40-45 cm (15.7" – 17.7")	1.52 – 1.71 m (5'0" – 5'7")	<4 KN
L	52	42	40-45 cm (15.7" – 17.7")	1.52 – 1.71 m (5'0" – 5'7")	<4 KN
XL	54	44	40-45 cm (15.7" – 17.7")	1.52 – 1.71 m (5'0" – 5'7")	<4 KN
2XL	56	46	45-50 cm (17.7" – 19.7")	1.71 – 1.90 m (5'7" – 6'3")	<4 KN
3XL	58	48	45 – 50cm (17.7" – 19.7")	1.71 – 1.90m (5'7" – 6'3")	<4 KN

IMPORTANTE! la camiseta airbag se debe introducir antes en el interior de una prenda/ chaqueta compatible Alpinestars.

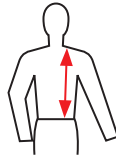
MTF = Fuerza Media Transmitida que se alcanza durante la prueba.

7. Limitaciones por condiciones de salud y edad

IMPORTANTE! en Europa la directiva relativa a la pirotecnia (2007/23) prohíbe la venta de artículos pirotécnicos a los menores de 18 años.

¡ADVERTENCIA! El sistema airbag Tech-Air™ Street no debe ser utilizado nunca por los niños.

¡ADVERTENCIA! En caso de accidente, el inflado del airbag producirá una presión imprevista en la espalda y el busto. Esto puede causar incomodidad y, a los usuarios en malas condiciones de salud, complicaciones.

¡ADVERTENCIA! El sistema airbag Tech-Air™ Street no debe ser utilizado por personas con problemas cardíacos u otras enfermedades, condiciones, aficciones o patologías que pueden debilitar el corazón.

¡ADVERTENCIA! El sistema airbag Tech-Air™ Street no debe ser utilizado por personas que utilizan marcapasos u otros dispositivos médicos electrónicos.

¡ADVERTENCIA! El sistema airbag Tech-Air™ Street no debe ser utilizado por personas con problemas en el cuello o la espalda.

¡ADVERTENCIA! El sistema airbag Tech-Air™ Street no debe ser utilizado por mujeres en estado de gestación.

¡ADVERTENCIA! El sistema airbag Tech-Air™ Street no debe ser utilizado por las mujeres con prótesis artificiales en el seno.

¡ADVERTENCIA! Los eventuales piercing en el área de cobertura del airbag se deberán quitar antes de utilizar el sistema airbag Tech-Air™ Street, ya que el inflado del airbag contra los piercing puede causar molestias y/o lesiones.

Consejos para las alergias

Las personas que padecen de alergias cutáneas a materiales sintéticos, goma o plástico, deberían monitorizar atentamente su propia piel después de cada hora de uso del sistema airbag Tech-Air™ Street. En caso de irritación de la piel, dejar inmediatamente de llevar el sistema y consultar a un médico.

8. Instalar la camiseta

¡ADVERTENCIA! La camiseta airbag Tech-Air™ Street se debe utilizar SIEMPRE con una prenda/chaqueta Alpinestars compatible de la talla adecuada. El hecho de utilizar una camiseta airbag con una prenda/ chaqueta Alpinestars compatible de la talla no correcta o no compatible puede causar lesiones, incluso graves y/o mortales.

Para instalar una camiseta airbag en una prenda/chaqueta Alpinestars compatible:

1. Enganchar la camiseta airbag al gancho central trasero más pequeño (1).
2. Fijar los dos conectores al protector de espalda de la camiseta airbag (2). En el primer caso, instalar el protector en los dos pernos superiores (véase la Fig. 6).



Figura 6

3. Fijar los resortes de la axila en las presillas correspondientes (1) en la prenda/chaqueta Alpinestars compatible.
4. Abrochar la camiseta airbag en la prenda/chaqueta Alpinestars compatible conectando los dos cierres de cremallera (3) en ambos lados de la prenda/chaqueta Alpinestars compatible.
5. En su caso, quitar el mullido trasero interior de la prenda/chaqueta Alpinestars compatible y hacer pasar el sensor de la cremallera (16) y los cables de la pantalla de LEDS (15) por la salida moldeada del cable (14).
6. Conectar el cable del sensor de la cremallera (16) a la toma del sensor de la cremallera (10).
7. Conectar el cable de la pantalla de LEDS (15) a la toma de la pantalla de LEDS (7).

IMPORTANTE! No cruzar los cables en el interior de la prenda/chaqueta Alpinestars compatible. Deben correr de la prenda/chaqueta Alpinestars compatible a la camiseta airbag (Figura 7).

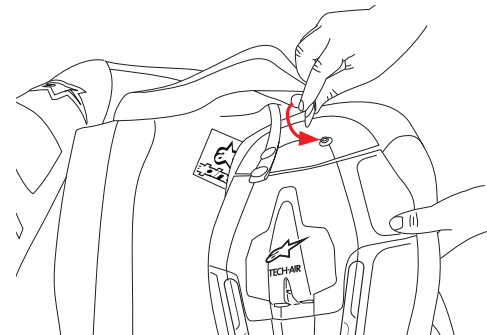

Figura 7

Sugerencia: para probarse rápidamente la prenda no es necesario realizar las conexiones eléctricas (puntos 6 y 7), pero el mullido interior trasero SE DEBE quitar (punto 5).

9. Llevar el sistema

Una vez instalada la camiseta airbag, la prenda/chaqueta Alpinestars compatible se puede llevar y fijar como cualquier otra chaqueta de moto. Para los usuarios que prefieren una adaptabilidad cómoda de la camiseta airbag, se puede utilizar la correa interior (4); sin embargo, se trata de preferencias personales y la camiseta airbag se puede llevar con la correa aflojada o quitada.

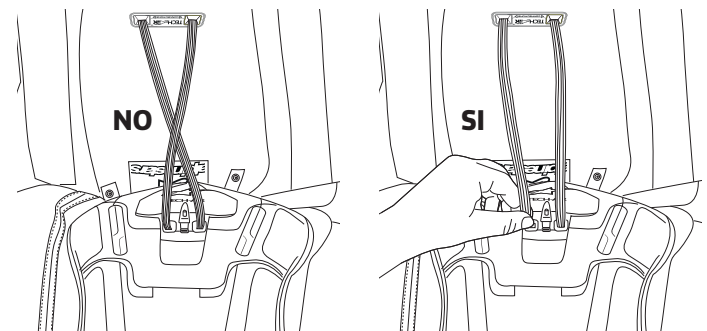
Para llevar el sistema airbag Tech-Air™ Street, los usuarios deben controlar en particular que:

- las mangas tengan la longitud correcta;
- las mangas se puedan regular para ponerse los guantes;
- la prenda airbag compatible no esté ceñida demasiado en el pecho;
- Si la prenda se adapta bien pero está ceñida en el cuello, son posibles dos soluciones:
 - Abrochar el sistema (prenda/chaqueta compatible Alpinestars y camiseta airbag) a los pantalones de moto Y/O
 - Instalar la camiseta airbag sobre los dos pernos inferiores (paso 2 de la instalación de la camiseta airbag – véase la Figura 6)

¡ADVERTENCIA! Es indispensable llevar correctamente el sistema airbag Tech-Air™ Street para ofrecer la máxima protección posible en caso de accidente. Las prendas/chaquetas compatibles demasiado pequeñas causarán una grave molestia cuando el sistema esté inflado, mientras que las prendas/chaquetas compatibles demasiado anchas podrían no sujetar la camiseta airbag en posición en caso de caída o accidente. En caso de dudas o preguntas sobre la talla, pedir la opinión de un vendedor Alpinestars.

10. Transporte de objetos en el interior de prendas airbag compatibles

Cuando se utiliza una prenda/chaqueta compatible Alpinestars es necesario considerar los objetos que se pueden colocar en los bolsillos de la prenda/chaqueta compatible. Por ejemplo:

- los objetos cortantes o puntiagudos en el bolsillo pueden perforar el airbag y perjudicar el inflado;
- los objetos voluminosos disminuirán la capacidad de expansión del airbag, reduciendo o reduciendo potencialmente la eficacia del airbag y/o haciendo que el sistema esté mucho más ceñido una vez inflado, posiblemente aumentando la molestia o causando distracción o lesiones.

¡IMPORTANTE! Es necesario prestar especial atención al contenido de los bolsillos en el pecho de la prenda/chaqueta compatible Alpinestars. Aquí se pueden introducir SOLAMENTE objetos llanos como un billetero o un teléfono móvil.

¡ADVERTENCIA! En NINGÚN caso el usuario debe intentar transportar objetos de CUALQUIER dimensión o forma, incluyendo objetos puntiagudos o cortantes, contenidos en el interior de la prenda/chaqueta compatible Alpinestars, ya que pueden causar lesiones al usuario y/o daños al airbag. En la prenda/chaqueta compatible Alpinestars es posible transportar solamente objetos achafanados a condición de que estén introducidos totalmente en los bolsillos.

Consejo: los usuarios deberían notar que el sistema airbag Tech-Air™ Street se ha probado para el uso con mochilas cargadas hasta un máximo de 6 kg.

11. Recargar la batería

Cargar la unidad totalmente antes del primer uso. Para realizar esta operación, conectar el cargabaterías que se suministra de serie al puerto USB Micro (9) en la unidad. El LED de la pantalla se encenderá con luz verde (18a) y anaranjada (18b) cuando la batería se haya cargado completamente.

¡IMPORTANTE! La batería se recargará solamente cuando la temperatura esté comprendida entre 0-45 °C (32°F-113°F).

¡IMPORTANTE! No es posible cargar la camiseta airbag Tech-Air™ Street durante el uso.

¡IMPORTANTE! Si no se recarga la batería periódicamente, por lo menos según se indica en la sección 14, puede ser necesario sustituirla. Consultar la Sección 14 para más información.

¡ADVERTENCIA! No dejar la unidad sin custodia durante la recarga de la batería. Cargar solamente en un lugar seco con una temperatura comprendida entre 0 y 45° (32°F-113°F).

Periodos de carga y uso

Se necesitan unas seis horas para recargar una batería descargada con el cargabaterías suministrado de serie. Una batería cargada completamente durará unas 25 horas. Si el tiempo está limitado, una carga de aproximadamente una hora asegurará unas tres o cuatro horas de funcionamiento de la batería.

Sugerencia: se puede recargar el aparato conectándolo a un ordenador o un cargabaterías alternativo Micro USB; sin embargo, si la salida de corriente es inferior a 2 amperios, los tiempos de recarga serán más largos respecto a los indicados anteriormente.

¡ADVERTENCIA! La unidad se debe recargar a lo más pronto cuando el LED del nivel de batería parpadea con color rojo (18c) para indicar el nivel bajo de la batería.

12. Funcionamiento

Encendido

Para alimentar el sistema, situar el interruptor principal (8) en posición "I". El interruptor principal debe quedar en posición "I" cada vez que se utiliza el sistema.

Cuando el interruptor principal está activado, la prenda/chaqueta compatible Alpinestars se lleva normalmente y con la cremallera abrochada (es decir cerrada). El sensor de la cremallera (17) detectará que se cierra la cremallera y el sistema se encenderá. En este momento, el usuario debe controlar la pantalla de LEDs (18) para verificar que el sistema se ponga en marcha correctamente. Véase la "Sección 13 - Indicaciones en la pantalla" a continuación para descubrir los significados de las luces testigo LED.

Sugerencia: si el sistema no se enciende (ninguna indicación LED activa), controlar que no haya nada en la zona del sensor (Figura 8 a continuación) y que la solapa con el sensor no esté plegada en el interior de la prenda/chaqueta compatible Alpinestars.

¡ADVERTENCIA! Para activar el sistema airbag Tech-Air™ Street, se debe desplazar el interruptor principal (posición "I") y se debe cerrar la prenda/chaqueta compatible Alpinestars sobre el sensor de la cremallera (17).

Control de estabilidad

Durante los 20-60 primeros segundos de activación, el sistema realiza un control de estabilidad, según indica la luz testigo verde intermitente (18a) y por lo tanto está deshabilitado. Durante este periodo el sistema espera a que el cuerpo realice una o todas las siguientes actividades:

- Caminar (incluso arriba y abajo por las escaleras)
- Subir a la moto
- Conducir la moto

Si se supera el control, aparecerá la luz testigo verde (18a).

Cabe notar que para las siguientes actividades existe el riesgo de que no se supere el control de estabilidad:

- Abrochar la chaqueta sin llevarla
- Quedar parados
- Correr o realizar otras acciones dinámicas (como cambios bruscos de dirección o velocidad mientras se camina)
- Sentarse - INCLUIDO en la moto con el motor al ralentí

Si después de 60 segundos el sistema no puede determinar la estabilidad, producirá una indicación del error iluminando una sola luz testigo roja (18c) en la pantalla de LEDs (18). En este caso se debe desabrochar la prenda y volver a cerrarla para iniciar el control de estabilidad.

¡ADVERTENCIA! SIEMPRE SE DEBE controlar la pantalla de LEDs (18) tras el Control de estabilidad para confirmar que el LED sea verde y fijo antes de iniciar a conducir/utilizar el sistema airbag Tech-Air™ Street. El sistema no se activará en caso de necesidad durante el Control de estabilidad de 20-60 segundos y no se activará si es necesario, a menos que el Control de estabilidad detecte la ausencia de errores en el sistema, según se indica con la luz testigo verde fija (18a).

Sugerencia: el sensor de la cremallera (17) funciona utilizando unos imanes. Los elementos magnéticamente sensibles (como por ejemplo las tarjetas de crédito) se deben guardar a por lo menos 1 cm de distancia de la zona del sensor.

Apagado

Apagar el sistema desabrochando la prenda/chaqueta compatible Alpinestars. El LED anaranjado (18b) parpadeará y el sistema se apagará después de 5 segundos. Verificar que el sistema esté apagado y/o no reciba alimentación controlando que no haya luces testigo encendidas en la pantalla de LEDs (18).

Si se desea seguir llevando la prenda/chaqueta compatible Alpinestars tras haber apagado el sistema, mantener la prenda/chaqueta compatible Alpinestars desabrochada debajo del sensor de la cremallera (17) o introducir la solapa interior en la prenda/chaqueta compatible Alpinestars (Figura 8) para evitar que el sensor de la cremallera haga contacto mientras se lleva la prenda/chaqueta compatible Alpinestars.

Para cortar la alimentación del sistema, situar el interruptor principal en posición de apagado. Apagar el interruptor principal si se debe guardar, transportar o enviar la camiseta airbag Tech-Air™ Street.

¡ADVERTENCIA! Apagar SIEMPRE el sistema [desabrochando la prenda/chaqueta compatible Alpinestars más allá del sensor de la cremallera] cuando no se esté a lomos de una moto, aunque se siga llevando el sistema. A pesar del hecho de que la estabilidad del sistema ha sido evaluada para una serie de actividades no relacionadas con la conducción, manteniendo el sistema encendido y/o activo se aumenta la posibilidad de una activación indeseada y se descarga la batería. Además, cabe notar que el sistema volverá a encenderse si se cierra la cremallera de la prenda/chaqueta compatible Alpinestars más allá del sensor de la cremallera.



Figura 8

¡ADVERTENCIA! Cuando no se utiliza y se guarda, transporta o envía, el sistema se debe apagar mediante el interruptor principal. De este modo se desactiva la alimentación del sistema, se previene la descarga de la batería y la reducción de su duración, así como la alimentación involuntaria y el encendido del sistema.

13. Indicaciones en la pantalla

La pantalla de LEDs (18) dispone de tres LEDs de colores que se utilizan para monitorizar el estado del sistema.

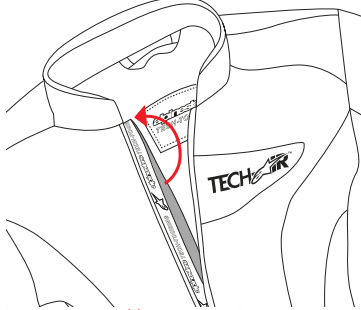
Indicaciones durante el uso

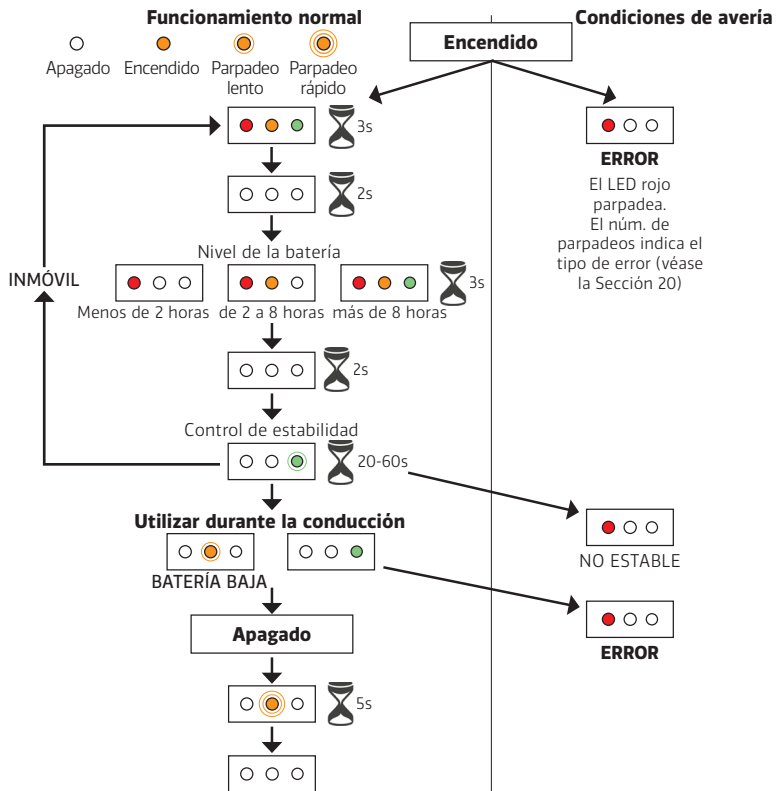

¡IMPORTANTE! El LED verde fijo indica que el sistema está funcionando y se activará en caso de accidente.

¡ADVERTENCIA! Un solo LED ROJO o los LEDs anaranjado + verde indican que el sistema NO se activará en caso de accidente.

Sugerencia: con una sola indicación roja, el LED rojo parpadea un número de veces para indicar el código de error para el problema del sistema. Una lista de estos códigos y de los errores correspondientes está disponible en la Sección 20, y los errores también se pueden visualizar utilizando el software Tech-Air™ Connect (Sección 18).

Indicaciones durante la carga de la batería

Durante la carga de la batería en la pantalla de LEDs aparece un movimiento continuo. Una vez que la batería se haya cargado completamente, los 3 LEDs permanecerán encendidos.

14. Limpieza, almacenaje y transporte

Limpieza de la camiseta airbag

Utilizar solamente un paño humedecido con agua para limpiar la camiseta airbag (tejido y partes de plástico). No se deben utilizar disolventes o detergentes químicos, ya que podrían perjudicar la integridad del airbag.

¡ADVERTENCIA! En ningún caso se debe lavar la camiseta airbag en la lavadora ni hundirla en el agua, seclarla a máquina o plancharla. Esto podría ocasionar daños permanentes al sistema airbag y malfuncionamientos.

Sugerencia: durante el periodo del mantenimiento bianual aconsejado, la camiseta airbag debe ser desmontada y lavada.

Limpieza del revestimiento de la prenda/chaqueta compatible Alpinestars

Una vez separado de la camiseta airbag, el revestimiento de la prenda/chaqueta compatible Alpinestars se puede limpiar y/o lavar según las instrucciones de la prenda. Si el lavado en la lavadora está permitido, la pantalla de LEDs (18) y el sensor de la cremallera (17) no se deben quitar, pero NO se debe utilizar el suavizante.

¡IMPORTANTE! No utilizar suavizantes durante la limpieza de la prenda/chaqueta compatible Alpinestars, para evitar ocasionar daños.

Almacenaje

Para guardar el sistema airbag Tech-Air™ Street (es decir: camiseta airbag + revestimiento de la prenda/chaqueta compatible Alpinestars) de la mejor manera hay que colgarlo. También se puede guardar en posición horizontal en un cajón, a condición de que no se coloquen objetos pesados o cortantes sobre él. El sistema airbag Tech-Air™ Street se debe guardar en un lugar fresco y seco, lejos de la luz solar directa y el interruptor principal (7) debe estar en posición desactivada.

Si se guarda solamente la camiseta airbag, es mejor guardarla en su envase original. Análogamente, se puede guardar en posición horizontal en un cajón, a condición de que no se coloquen objetos pesados o puntiagudos sobre ella. Además, se debe guardar en un lugar fresco y seco, lejos de la luz solar directa y el interruptor principal (7) debe estar en posición desactivada. La batería del sistema airbag Tech-Air™ Street se autodescarga lentamente, aunque no se utilice el sistema, sobre todo si se sitúa el sistema en un ambiente caliente. Por lo tanto, se recomienda recargar periódicamente el sistema (por lo menos una vez cada 18 meses), incluso durante el almacenamiento, para evitar descargas profundas y la falta de funcionamiento de la batería.

¡IMPORTANTE! Si la batería se descarga completamente, el sistema no funcionará aunque se intente recargarla. Por lo tanto, es importante que se recargue el sistema periódicamente según se indica.

¡ADVERTENCIA! NO exponer la camiseta airbag a la luz directa del sol en el interior de un coche cerrado o en cualquier caso expuesta a altas temperaturas. Las altas temperaturas pueden dañar la batería y eventualmente los otros componentes electrónicos de la unidad.

¡ADVERTENCIA! El hecho de cerrar la prenda/chaqueta compatible Alpinestars producirá la activación del sistema. Para prevenir la activación, es esencial que el interruptor principal (7) esté desactivado o que la solapa interior de la prenda/chaqueta compatible Alpinestars esté doblada lejos del sensor de la cremallera (Figura 8; 17). En caso contrario, la unidad permanecerá encendida haciendo descargar la batería. Cuando se guarde la prenda/chaqueta compatible Alpinestars con la cremallera cerrada, controlar que no haya luces testigo encendidas en la pantalla de LEDs (17).

Transporte

Los usuarios deben ser conscientes de que los sistemas de inflado del airbag son dispositivos pirotécnicos. Con arreglo a la Directiva relativa a la pirotecnia europea (2007/23/CE), están certificados como seguros para el transporte, incluso por avión, a condición de que se guarde la camiseta airbag en la bodega como bagaje registrado.

Durante el transporte de la camiseta por avión, se aconseja a los usuarios que descarguen e impriman una copia de la Ficha de seguridad (SDS), ya que el personal del aeropuerto podría pedirla. Dicha ficha se puede descargar del Portal de Datos Tech-Air™ (Sección 17).

Nota: no todos los países permiten la importación de dispositivos pirotécnicos. Antes de viajar, los usuarios deben verificar con las autoridades competentes de los países por los que pasan y a los que viajan, para determinar si se permitirá o no la entrada del sistema.

15. Mantenimiento, reparación y eliminación

Las prendas con airbag activados electrónicamente son sistemas de seguridad críticos que se deben mantener en buen estado de funcionamiento para garantizar su funcionamiento correcto. En caso contrario, podrían no funcionar correctamente o para nada.

Mantenimiento

Antes del uso, el usuario debe controlar el sistema airbag Tech-Air™ Street (prenda/chaqueta compatible Alpinestars) en busca de eventuales señales de desgaste (hilos aflojados, agujeros, señales en la superficie del airbag) o daños. En este caso, el sistema debe ser controlado otra vez por un vendedor autorizado Alpinestars.

Reparación

• Alpinestars aconseja que se haga reparar la camiseta airbag por Alpinestars o un proveedor de servicios autorizado, por lo menos cada 2 años. Esto permite controlar con cuidado el desgaste del airbag y de los componentes de la unidad. La reparación se puede solicitar directamente a un vendedor Tech-Air™ Alpinestars. La reparación estándar incluye las siguientes operaciones:

- Todos los componentes se quitan de la camiseta airbag y ésta se lava.
- Se controla el diagnóstico de la unidad electrónica (y, si es necesario, se actualiza el firmware).
- Se inspecciona el airbag para asegurarse de que no haya desgaste y/o daños.
- Se vuelve a ensamblar el sistema en la camiseta airbag y se controla el funcionamiento como si fuera un artículo nuevo.

Sugerencia: dos años es el período máximo aconsejado entre las inspecciones; si la camiseta airbag se utiliza mucho, se aconseja un intervalo de control y reparación comprendido entre 6 meses y 1 año.

¡ADVERTENCIA! Si no se realiza ninguna operación de reparación o recarga después de dos años a partir de la fecha de compra, es posible que el sistema no funcione siempre en la envoltura de protección.

IMPORTANTE! Aunque esté sometido a un mantenimiento regular, es posible que después de 10 años el sistema no funcione siempre en la envoltura de protección.

¡ADVERTENCIA! En el interior de la camiseta airbag no hay piezas que el usuario puede reparar. En ningún caso los usuarios deben intentar abrir, reparar, desmontar o modificar la camiseta airbag. Cualquier intervención en la camiseta airbag debe ser realizada por Alpinestars o un proveedor autorizado. En caso contrario podrían producirse lesiones graves o daños.

IMPORTANTE! La cremallera en la camiseta airbag está sellada (5). Si se corta este sello se invalida la garantía del producto.

Eliminación – Prenda/chaqueta compatible Alpinestars

El revestimiento de la prenda/de la chaqueta compatible Alpinestars se debe eliminar con arreglo a las normativas locales en materia de residuos. Cabe notar que de conformidad con el reglamento RAEE europeo, la pantalla de LEDs y el sensor de la cremallera no se pueden eliminar con los residuos domésticos comunes. Éstos se deben quitar de la prenda airbag y eliminar en una instalación adecuada para el reciclaje de piezas electrónicas.

Eliminación – Camiseta airbag activada

Una camiseta airbag activada contiene componentes electrónicos. Con arreglo al reglamento RAEE europeo, éstos se deben quitar y eliminar en una instalación de reciclaje adecuado. La estructura de la camiseta airbag restante y el airbag utilizado se pueden eliminar de conformidad con la normativa local en materia de residuos.

Sugerencia: se puede verificar si una camiseta está activada encendiendo el sistema y controlando si la luz testigo "Activada" está activa en la pantalla de LEDs (Sección 12).

Eliminación – Camiseta airbag no activada

¡ADVERTENCIA! Una camiseta airbag no activada contiene cargas pirotécnicas activas y, por lo tanto, no se debe eliminar con los residuos domésticos ni incinerar.

Las camisetas airbag no activadas se deben entregar a un vendedor Alpinestars y éste las devolverá a Alpinestars para que se ocupe de su eliminación. Este servicio es gratuito.

16. Acciones en caso de accidente

Accidente SIN activación

En caso de accidentes menores, con baja energía y/o baja velocidad, como por ejemplo los en que las velocidades son inferiores a los valores indicados en la Sección 3 - "Envoltura de Protección Tech-Air™", es probable que el airbag no se active. Sin embargo, es necesario realizar un control profundo del sistema airbag Tech-Air™ Street (es decir: prenda/chaqueta compatible Alpinestars y camiseta airbag) para asegurarse de que no haya daños significativos (desgarros, agujeros, etc.) que podrían perjudicar el funcionamiento del sistema, según las instrucciones de mantenimiento que se dan en la Sección 15.

Sugerencia: si la prenda/chaqueta compatible Alpinestars ha sufrido daños ingentes, pero la camiseta airbag está perfectamente intacta, puede ser más económico y rápido comprar un revestimiento de la prenda/chaqueta compatible Alpinestars de repuesto en lugar de solicitar una reparación.

Accidente SIN activación, PERO el usuario cree que el sistema se ha activado.

IMPORTANTE! En este caso, el sistema se debe apagar INMEDIATAMENTE después del accidente ya que la unidad electrónica sólo guarda 2 minutos de datos. Posteriormente, los datos de parada serán sobrescritos y ya no será posible analizar los datos.

La camiseta airbag se deberá devolver a un vendedor Tech-Air™ Alpinestars con un informe detallado del evento (incluyendo fotos, si es posible). Posteriormente, Alpinestars analizará la información y dará una respuesta.

Accidente CON activación

Una vez activado el airbag, está disponible un servicio de recarga en las tiendas de los vendedores Tech-Air™ para poder sustituir los dispositivos de inflado y el airbag. Durante este servicio se realizará un control completo de la camiseta airbag y de los aparatos electrónicos.

También se controlará el revestimiento de la prenda/chaqueta compatible Alpinestars. Por un coste adicional, el usuario puede hacer inspeccionar también la prenda/chaqueta compatible Alpinestars y hacerla reparar, mientras se está recargando la camiseta airbag.

Accidente u otra situación CON activación, PERO el usuario cree que el sistema no se ha activado.

La camiseta airbag se deberá devolver a un vendedor Tech-Air™ Alpinestars con un informe detallado del evento (incluyendo fotos, si es posible). Posteriormente, Alpinestars analizará la información y dará una respuesta.

17. Portal de datos Tech-Air™

El Portal de datos Tech-Air™ es un recurso en línea que registra la información sobre la producción y la reparación de cada sistema airbag. Utilizando el Portal de datos, los usuarios pueden acceder a la siguiente información:

- Cronología de las reparaciones del sistema Tech-Air™ (Street y Race).
- Estado de todos los sistemas en fase de reparación.
- Información de producción sobre el sistema Tech-Air™ de propiedad.
- Pedir un pro memoria cuando sea necesaria una reparación.
- Descargar el software Tech-Air™ Connect (véase la Sección 18).
- Descargar la Ficha de seguridad (véase la Sección 14).
- Identificar a los vendedores Alpinestars más cercanos que puedan intervenir en los sistemas Tech-Air™.
- Estar siempre actualizados sobre las noticias relevantes para el sistema.

Al igual que ocurre con las motos, cada sistema airbag tiene su propio número de serie llamado Número de bastidor. Éste se encuentra en el QR code en la parte interior de la camiseta airbag cerca del cuello. Al realizar la exploración del QR code con un teléfono móvil, éste se conectará automáticamente al Portal de datos y facilitará información sobre la producción y la reparación de aquel sistema.

El Portal de datos también registra detalles sobre la propiedad del sistema (nombre del cliente y dirección de correo electrónico). En general la propiedad es registrada por el vendedor durante la compra del sistema; si dicho registro no se ha realizado, se puede efectuar siguiendo las instrucciones que se dan a continuación.

IMPORTANTE! Es esencial que cada propietario esté registrado correctamente en el Portal de datos. Alpinestars no utilizará la información del propietario para fines de marketing ni pasará la información a terceros.

IMPORTANTE! Las solicitudes de mantenimiento, recarga o devolución en garantía sólo se tomarán en consideración cuando la propiedad del sistema haya sido registrada con Alpinestars.

Registro de un nuevo usuario

Para registrar la propiedad se necesitan dos fases: crear un record del cliente y transmitir la propiedad.

El registro se puede efectuar directamente desde el sitio Tech-Air™: www.alpinestars.com/techair. Hacer clic en el botón "New User registration" (Registro usuario nuevo); aparecerá una ventana de diálogo según se indica en la Figura 9 a continuación:

Figura 9 – Ventana de diálogo Registro Usuario

Introducir los datos necesarios y hacer clic en "Register" (Regístrate). Se asignará un código cliente, que se debe anotar para referencias futuras. Cabe notar que en este momento el cliente no "posee" un sistema.

Transmisión de propiedad

La propiedad de un sistema sólo se puede asignar por un vendedor Tech-Air™ o la Asistencia Tech-Air™ Alpinestars. La transmisión de propiedad se puede aplicar a los primeros propietarios (sistemas absolutamente nuevos) así como a los sistemas que han sido vendidos por particulares, de segunda mano.

- En un concesionario:

El usuario presenta la camiseta airbag y proporciona al vendedor el número de cliente. Luego, el vendedor registra la propiedad del sistema.

- En la Asistencia Tech-Air™:

El usuario debe comunicar el número de bastidor y (para los sistemas absolutamente nuevos) proporcionar la prueba de compra. Luego, Alpinestars registra la propiedad del sistema.

Sugerencia: la propiedad del sistema puede ser transmitida por cualquier vendedor Tech-Air™, no necesariamente por la tienda donde se ha comprado el sistema. Una lista de los vendedores que gestionan los sistemas Tech-Air™ también está disponible en la página web Tech-Air™.

Acceso del cliente

Una vez que estén registrados, los clientes pueden acceder al sitio Tech-Air™. Aquí aparece una pantalla principal (Figura 10) donde se puede visualizar la siguiente información:

1. Información sobre la cuenta - para verificar los datos de actualización de los usuarios.
2. Modificar la contraseña de acceso.
3. Lista de los productos de propiedad.
4. Área de download (aquí también se puede descargar un nuevo firmware para la unidad).
5. Noticias boletines.

CHASSIS	ITEM	SIZE	LAST SERVICE
CD174475	Tech Air Vest	M	Dec 17, 2014

Figura 10

Haciendo clic en uno de los productos de propiedad, se visualiza la información sobre la producción y el historial de las reparaciones. Si se ha presentado el producto para el mantenimiento, aquí se puede visualizar el desarrollo de la reparación.

18. Tech-Air™ Connect

Tech-Air™ Connect es un programa software para los ordenadores Windows que permite a la unidad electrónica comunicarse con el ordenador. Con Tech-Air™ Connect es posible:

- Utilizar "One Click Diagnostics" para recoger datos de diagnóstico y enviarlos a Alpinestars;
- Visualizar los datos de diagnóstico para el sistema;
- Leer el registro cronológico de los errores;
- Actualizar el firmware de la unidad; y
- Guardar los detalles de propiedad.

Para conectar la unidad al ordenador será necesario un cable USB - Micro USB.

IMPORTANTE! Un cable USB 3 no es adecuado para la comunicación de datos a la unidad (solamente para recargar la batería).

El software Tech-Air™ Connect está disponible solamente mediante download para los clientes registrados desde el Portal de datos Tech-Air™. Una vez descargado, seguir este procedimiento para instalar el software y conectar la unidad:

1. Ejecutar el software de instalación;
2. Conectar la unidad a un puerto USB libre y esperar a que se instalen los driver; y
3. Ejecutar el software Tech-Air™ Connect. Éste aparecerá con la pantalla en la figura 11.

Figura 11 – Pantalla Principal Conexión Tech-Air™

La información que aparece en la pantalla principal es la siguiente:

1. Selección del modo de base o avanzado.
2. Información clave sobre la unidad electrónica.
3. Información sobre el propietario (si se había introducido anteriormente; en caso contrario este espacio aparece vacío).
4. Hacer clic aquí para actualizar la información sobre el propietario.
5. Estado de la unidad conectada.
6. Botón Diagnostic.

Información sobre el propietario

La introducción de la información sobre el propietario es opcional y sólo representa un elemento más para identificarlo en caso de robo o intercambio de los sistemas. No está conectado de ningún modo al propietario registrado en el Portal de datos Tech-Air™.

One Click Diagnostics

Haciendo clic en este botón se prepara un único archivo de texto que contiene toda la información de diagnóstico de la unidad. Este archivo se envía por correo electrónico a la Asistencia Tech-Air™ Alpinestars para que pueda analizar su contenido.

Guarda diagnóstico

Prepara el mismo archivo diagnóstico que 'One Click Diagnostics', pero el archivo se guarda directamente en el disco, en lugar de enviarlo por correo electrónico.

Ficha Advanced (Avanzadas)

La ficha "Advanced" (Avanzadas) se debe utilizar en caso de conversación telefónica directa con la Asistencia Tech-Air™ para entender mejor el comportamiento del sistema; en general se pide solamente cuando se debe actualizar el firmware de la unidad.



Figura 12 - Pantalla Avanzada Conexión Tech-Air™

En la ficha Avanzadas se visualiza la siguiente información:

7. Información sobre la tensión de la batería y de los alimentadores interiores de la unidad.
8. Registro de errores.
9. Actualización del firmware.
10. Información sobre los sensores de la unidad interiores y exteriores.
11. (Si está instalada) Para descargar los datos de la tarjeta SD.

Registro de errores

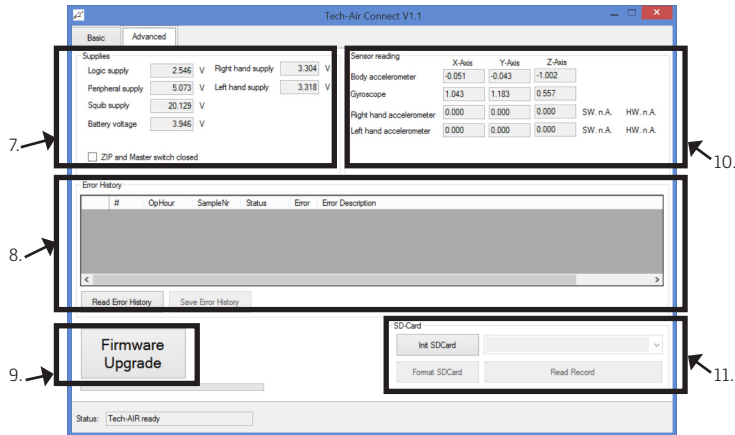
El registro de errores registra eventuales malfuncionamientos de la unidad, aunque sean temporales. Cada error se registra con un timestamp que indica cuándo se ha producido. Un índice de los códigos de error se encuentra en la Sección 20.

Actualización del firmware

Antes de iniciar este procedimiento, es necesario descargar una nueva versión del firmware desde el Portal de datos. Hacer clic en el botón "Firmware Upgrade" (Actualización firmware) y, cuando se solicite, seleccionar el nuevo archivo del firmware. Éste se cargará en la unidad y luego se copiará a la memoria. Esperar a que aparezca el mensaje "Upgrade Successful" (Actualización correcta) antes de desconectar la unidad.

IMPORTANT! Durante el procedimiento de actualización del firmware es importante que el cable USB permanezca conectado. Si se utiliza un ordenador portátil, controlar que la potencia de la batería sea suficiente para permitir la operación de actualización (7 minutos). Si la comunicación se interrumpe durante este período, podría ser necesario tener que devolver la unidad a Alpinestars para la actualización.

19. Solución de problemas

Problema	Posible causa	Posibles soluciones
La chaqueta no se activa cuando se cierra.	Interruptor principal no activo.	Activar el interruptor principal (8).
	Batería completamente descargada.	Recargar la batería (Sección 10).
	Chaqueta y camiseta no conectadas.	Conectar los hilos de la chaqueta a la unidad (Sección 8).
	Chaqueta abierta.	Cerrar la cremallera de la chaqueta y asegurarse de que la cremallera pase sobre el sensor de la cremallera.
	Sensor de la cremallera atascado.	Verificar que la solapa del sensor de la cremallera no esté oculta en el interior de la prenda y que no haya obstáculos entre las partes magnéticas en ambos lados de la cremallera.
Una sola indicación roja en la pantalla de LEDES.	Según el error.	Consultar la lista de los códigos de error en la Sección 20 para ver la solución aconsejada.
Indicación verde inmediata en la pantalla de LEDES sin secuencia de puesta en marcha y independientemente de que la chaqueta esté abierta o cerrada.	Pantalla de LEDES e interruptor de la cremallera cruzados.	Invertir los cables. La pantalla de LEDES estará apagada; por lo tanto, ponerse la chaqueta y cerrar la cremallera para poner en marcha el sistema normalmente.

20. Índice de los códigos de error

Código	Descripción del error	Posible solución
001	Error del firmware	Actualizar el firmware / devolver para la reparación
002	Error de alimentación	Recargar la batería / devolver para la reparación
003	Tensión de la batería demasiado baja	Recargar la batería
004	Restauración error de activación	Devolver para la reparación
005	Error configuración activación	Actualizar el firmware / devolver para la reparación
006	Error diagnóstico activación	Devolver para la reparación
007	Error dispositivo de inflado 1	Devolver para la reparación
008	Error sensor izquierdo	Devolver para la reparación
009	Error sensor derecho	Devolver para la reparación
010	Error sensor central	Devolver para la reparación
011	Error sensor giroscópico	Devolver para la reparación
012	Error armadura activación	Devolver para la reparación
013	Error sincronización	Actualizar el firmware / devolver para la reparación
015	Error algoritmo de carga	Actualizar el firmware
018	Error dispositivo de inflado 2	Devolver para la reparación
019	Alimentación sensor izquierdo	Devolver para la reparación
020	Alimentación sensor derecho	Devolver para la reparación
024	Algoritmo no estable	Apagar y encender el sistema, sentarse en la moto
141	Ambos dispositivos de inflado activados	Devolver para la reparación/eliminar el sistema

21. Asistencia Tech-Air™

En caso de preguntas o de necesitar más información, antes que nada los clientes pueden dirigirse al vendedor Tech-Air™ donde han comprado el producto; en cualquier caso, también está disponible la asistencia directa de Alpinestars: Correo electrónico: techairsupport@alpinestars.com Tel.: +39 0423 5286 (solicitar la Asistencia Tech-Air™)

Sugerencia: cabe recordar que la lista completa de vendedores Tech-Air™ en cada país está disponible en el Portal de datos Tech-Air™

22. Información sobre la certificación

La camiseta Tech-Air™ Street está cubierta por una serie de certificaciones:

Dispositivos de Protección Individual

La camiseta Tech-Air™ Street se considera un dispositivo de protección individual de Categoría 2 con arreglo a la Directiva UE 89/686/CEE y, por lo tanto, ha sido sometida al examen de tipo CE. Como la norma sobre los dispositivos de protección inflables para motociclistas (EN1621-4:2013) se refiere a los sistemas activados mecánicamente, ésta se ha utilizado con referencia a un impacto sobre las prestaciones y la ergonomía. El examen ha sido realizado por el Organismo Notificado #0120 SGS Limited, Park Way, Weston Super Mare, BS22 6WA, Reino Unido. La explicación de las marcas del producto es la siguiente:



Nombre del productor



Código de identificación unívoco



Talla de la prenda (cintura-hombros) Tabla de tallas en la sección 4

37 - 40 cm



Indica que está instalado un dispositivo de protección inflable



Indica que el producto está destinado al uso en ámbito motociclístico, cumple los requisitos de airbag de nivel 1 y ofrece protección a la espalda del usuario

Pyrotechnic Articles

The Tech-Air™ Street Vest contains two pyrotechnically activated cold gas inflators, and as such, the whole item is considered as an 'AIRBAG MODULE' category P1 under EU directive 2007/23. As such a CE Type Examination (Module B) has been conducted on the design of the system, and a CE Type Examination and Audit (Module E) has been conducted on the assembly of the system.

The CE Type examination and audit have been conducted by Notified Body #0080, Ineris, Parc Technologique ALATA BP2, Verneuil-en-Halatte, 60550, France.

Electromagnetic Stability

The electronic unit of the Tech-Air™ Street vest has been homologated to ECE R10 04 which dictates minimum requirements for electromagnetic stability, electromagnetic interference, and electrostatic charge for automotive electronic devices.

Homologation No: **10R - 04 - 12891**

Información importante para los usuarios

¡ADVERTENCIA!

El sistema Tech-Air™ es un sistema de protección y seguridad activa diferente a las prendas corrientes para moto y, por consiguiente, requiere un cuidado y precauciones adicionales. Antes del uso es necesario leer y comprender el manual de instrucciones completamente, así como prestar atención a las siguientes advertencias:

- Un sistema airbag puede ofrecer solamente una capacidad limitada de protección en caso de accidente. Por lo tanto, las lesiones graves o mortales son siempre posibles aunque se utilice el sistema airbag.
- El sistema Tech-Air™ se ha diseñado y desarrollado para el uso en la carretera y para un uso limitado en todo terreno. Este producto no ha sido diseñado para un uso en terrenos en muy mal estado, las carreras, las acrobacias o todas las aplicaciones que no están relacionadas con el motociclismo. Alpinestars no acepta reivindicaciones en caso de malfuncionamientos del sistema utilizado en ambientes diferentes a aquellos a los que está destinado.
- Algunos tipos de movimiento podrían ser interpretados como un accidente por el sistema Tech-Air™ y producir una activación aunque no haya ocurrido ningún accidente.
- El sistema Tech-Air™ ha sido diseñado para activarse en caso de accidentes con una energía superior a un umbral mínimo. De este modo se evita una activación inútil de las cargas en situaciones donde, en general, la protección no es necesaria. Por lo tanto, en caso de accidentes a baja velocidad/baja energía es probable y razonable que el producto no se active.
- El sistema Tech-Air™ no contiene piezas que pueden ser suministradas por clientes finales; además, debe ser reparado y recargado EXCLUSIVAMENTE por Personal técnico Alpinestars aprobado, a fin de garantizar que el aparato esté sellado en la camiseta. Si se rompe este sello se invalidarán eventuales reclamaciones en garantía o por malfuncionamientos del sistema.
- No intentar realizar modificaciones o adecuaciones en los componentes electrónicos, la camiseta airbag o la prenda/chaqueta compatible Alpinestars del sistema Tech-Air™.
- El sistema Tech-Air™ se debe utilizar exclusivamente para la conducción de motos en la carretera o, de manera limitada, en todo terreno - no se debe utilizar para otros fines, relacionados o no con las motos. Esto incluye: Enduro, Motocross, Supermoto, carreras de cualquier tipo, acrobacias y cualquier tipo de actividad no relacionada con el motociclismo. El hecho de llevar el producto durante cualquier actividad no prevista (con la unidad encendida) puede causar la activación del sistema y lesiones o la muerte al usuario o terceros, además de daños a las cosas.
- Cuando no se utiliza y se guarda, transporta o envía, se debe apagar el sistema Tech-Air™ mediante el interruptor principal.
- Antes del uso, comprobar que en el sistema Tech-Air™ no haya señales de desgaste o daños. Además, cuando esté encendido, controlar la pantalla de LEDS. Si el sistema indica un error (LED rojo encendido), los usuarios no deben utilizar el producto y deben seguir las instrucciones contenidas en este manual.
- Cada vez que en la pantalla de LEDS aparece una indicación de batería descargada, se debe recargar la unidad a lo más pronto.
- El sistema Tech-Air™ no se debe lavar nunca en la lavadora y ni siquiera hundir en el agua, secar a máquina o planchar.
- Tras la activación, devolver la unidad al Team de asistencia Tech-Air™ para efectuar la recarga de la unidad.
- Aunque el sistema Tech-Air™ no se haya utilizado o el airbag no se haya activado nunca, es importante que el aparato sea controlado por lo menos una vez cada dos años; si el sistema se utiliza mucho, realizar un control cada 6 meses - un año. Esto se puede solicitar a través de un concesionario Tech-Air™ autorizado.

GEBRUIKERSHANDLEIDING



TECH-_SYSTEM™

**BELANGRIJK: LEES DEZE HANDLEIDING.
BEVAT BELANGRIJKE VEILIGHEIDSINFORMATIE.**

Lees de volgende WAARSCHUWINGEN en GEBRUIKSBEPERKINGEN aandachtig door:

Motorrijden is een gevaarlijke activiteit en een sport met een hoog risico, dat ernstig (fataal) letsel met zich mee kan brengen. Elke motorrijder dient deze sport te kennen en rekening te houden met het grote aantal voorziene en onvoorziene gevaren en voor zichzelf besluiten of hij zich aan de risico's, die samengaan met een dergelijke activiteit, wil blootstellen, kennis hebbende van de hieraan verbonden gevaren en de eventuele risico's op (fataal) letsel acceptierend.

Alle motorrijders dienen gebruik te maken van de voorziene beschermingsmiddelen en maximale aandacht te schenken aan de veiligheid tijdens het rijden en begrijpen dat geen enkel product in staat is totale bescherming te bieden tegen (fataal) letsel of schade aan personen of eigendommen in geval van vallen, aanrijding, botsing, controleverlies of andere gevallen. Wees er zeker van dat het product goed past en correct wordt gebruikt. Gebruik producten die versleten, vervormd of beschadigd zijn NIET.

Alpinestars sluit elke garantie of verklaring, expliciet of impliciet, met betrekking tot de conditie van haar producten voor specifieke doelen, uit.

Alpinestars sluit elke garantie of verklaring, expliciet of impliciet, met betrekking tot de mate waarin haar producten het individu of de eigendommen beschermt tegen letsel, fataal letsel of schade, uit.

ALPINESTARS ONTKENT ELKE VERANTWOORDELIJKHEID VOOR EVENTUELE LETSELS DIE ZICH HEBBEN VOORGEDAAN, GEDURENDE HET DRAGEN VAN HAAR PRODUCTEN.

Inhoud

1. Introductie	114
2. Uitgangspunten van de werking	115
3. Tech-Air™ 'Bescheringsomhulsel'	115
4. Gebruiksbeperkingen	117
5. Overzicht van het systeem	118
6. Maat	120
7. Gezondheids- en leeftijdsbeperkingen	120
8. Installatie van het vest	121
9. Dragen van het systeem	122
10. Gebruik van de zakken van de uitrusting	122
11. Batterij opladen	122
12. Werking	123
13. Aanwijzingen op het display	124
14. Reiniging, opslag en vervoer	125
15. Onderhoud, periodiek onderhoud en verwijdering	126
16. Handelingen in geval van een ongeval	127
17. Tech-Air™ Gegevensportaal	127
18. Tech-Air™Connect	129
19. Probleemoplossing	130
20. Lijst van foutcodes	131
21. Tech-Air™ Servicedienst	131
22. Informatie over certificering	131

1. Introductie

Het Tech-Air™ Street airbagsysteem is een actief veiligheidssysteem voor het traditionele/recreatieve motorrijden, dat bescherming biedt aan zowel motorrijders als hun passagiers. In geval van een ongeval of een andere activerende gebeurtenis, biedt het airbagsysteem een bescherming van het bovengedeelte van het lichaam van de gebruiker, onafhankelijk van het soort of de leeftijd van de gebruikte motor. Het systeem is ontworpen om te functioneren op de weg en off-road (met uitzondering van de beperkingen die hieronder worden aangegeven in punt 3)

 **Suggestie: geeft nuttige aanwijzingen in verband met het systeem**

BELANGRIJK! Geef belangrijke informatie in verband met de beperkingen van het systeem.

WAARSCHUWING! geeft kritische informatie die, indien niet in acht genomen, (fataal) letsel of een slechte werking of storing van het systeem tot gevolg kan hebben en/of een overtrokken verwachting van de capaciteiten van het systeem.

Het Tech-Air™ Street airbagsysteem bestaat uit twee onderdelen: het Alpinestars Tech-Air™ Street airbagvest ("airbagvest") en het Alpinestars kledingstuk/jasje ("compatibel kledingstuk/jasje Alpinestars") compatibel met en te gebruiken met het airbagvest. Het airbagvest en het Alpinestars kledingstuk/jasje worden afzonderlijk verkocht.

WAARSCHUWING! Het airbagsysteem, inclusief de onderdelen ervan (het airbagvest en het compatibele Alpinestars kledingstuk/jasje), is samengesteld uit technologisch vooruitstrevende veiligheidsvoorzieningen voor motorrijders en moet niet worden behandeld als een normaal kledingstuk voor op de motor. Net als de motor zelf hebben het systeem en de onderdelen ervan regelmatige service- en onderhoudsbeurten nodig, om een correcte werking te garanderen.

WAARSCHUWING! Het airbagvest MOET worden gebruikt met het compatibele Alpinestars kledingstuk/jasje.

WAARSCHUWING! Gebruik van een compatibel Alpinestars kledingstuk/jasje zonder het airbagvest vormt GEEN airbagbescherming voor de gebruiker.

WAARSCHUWING! Het is van essentieel belang om deze handleiding aandachtig te lezen, deze in zijn geheel te begrijpen en de erin voorkomende raadgevingen en waarschuwingen na te leven. In geval van vragen over de uitrusting, neem contact op met de Tech Air servicedienst (paragraaf 19).

2. Uitgangspunten van de werking

Het Tech-Air™ Street airbagvest bevat een airbag regeleenheid (met geïntegreerde sensor) geïntegreerd in de rugbeschermer en twee externe sensoren geplaatst op de schouders (Figuur 1). Deze drie sensoren controleren het lichaam van de gebruiker in het geval van stoten of onverwachte bewegingen. Als het lichaam van de gebruiker is onderworpen aan een hoge en/of onverwachte hoeveelheid energie, dan zal de airbag zich opblazen. Dit kan gebeuren wanneer de motor teggen een ander voertuig of obstakel botst, als de bestuurder de controle verliest, van de motor valt of een ongeval krijgt.

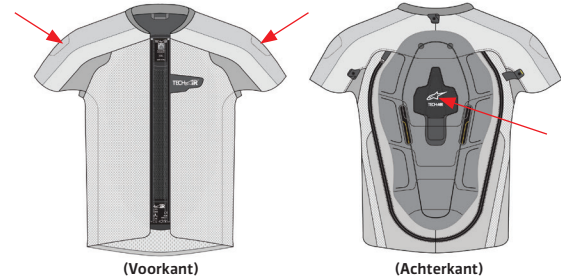

Figuur 1 – Positie van de sensoren.

3. Tech-Air™ 'Bescheringsomhulsel'

Het Tech-Air™ Street airbagsysteem biedt bescherming aan zowel motorrijders als hun passagiers in geval van een ongeval of een andere activerende gebeurtenis. Niettemin gelden er, zoals voor elk product, beperkingen met betrekking tot de bescherming die het kan leveren.

WAARSCHUWING! GEEN ENKEL PRODUCT KAN EEN VOLLEDIGE BESCHERMING BIJEN TEGEN (FATAAL) LETSEL OF TEGEN SCHADE AAN PERSONEN EN ZAKEN IN GEVAL VAN EEN VAL, ONGELUK, AANRIJDING, BOTSING, VERLIES VAN CONTROLE OF ANDERE GEBEURTENISSEN. Het "bescheringsomhulsel" wordt gebruikt om in het algemeen te beschrijven in welke situaties en/of omstandigheden het Tech-Air™ Street airbagsysteem bescherming kan bieden ("binnen het omhulsel") en wanneer dit niet mogelijk is ("buiten het omhulsel").

In het algemeen zijn er drie fundamentele factoren die bepalen of een airbagsysteem bescherming zal bieden aan een gebruiker:

- of de krachten waaraan de gebruiker is onderworpen gedurende een gebeurtenis (zoals een ongeval) zich voordoen binnen een bepaald gebied; en
- of de airbag zich opblaast voordat de gebruiker in aanraking komt met een voertuig, een obstakel of de grond.
- of de airbag zich opblaast voordat de gebruiker in aanraking komt met onderdelen of accessoires van de motor. Bijvoorbeeld de spiegels, het windscherm of de tanktassen.

De activeringstijd omvat de tijd die de sensoren nodig hebben om de gebeurtenis te constateren, plus de tijd die nodig is voor de volledige vulling van de airbag met gas, ongeveer 25 milliseconden ("ms"). De tijd die beschikbaar is voor de activering van de airbag hangt af van factoren zoals het soort ongeval, het soort motorvoertuig (bijvoorbeeld, scooter, custom, sport) en de snelheid van de betrokken voertuigen.

Het Tech-Air™ Street airbagsysteem biedt bescherming tegen botsingen voor de dekkingsgebieden van de airbag, zoals getoond in Figuur 2.

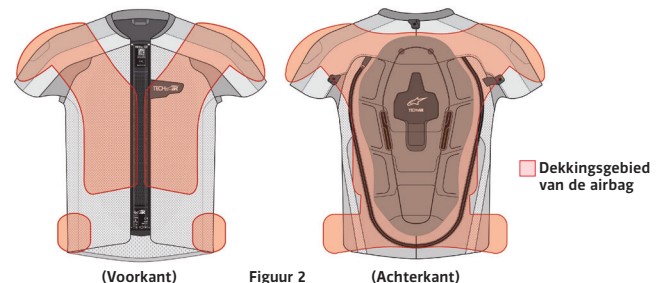

(Voorkant)

Figuur 2

(Achterkant)

WAARSCHUWING! Het Tech-AirTM Street airbagsysteem biedt een beperkte bescherming tegen de krachten die worden ondergaan in de dekingsgebieden van de airbag zoals afgebeeld in Figuur 2. Er wordt geen enkel garantie geboden dat het Tech-AirTM Street airbagsysteem verwondingen voorkomt (inclusief ernstige of fatale verwondingen) binnen en/of buiten de bedekte/beschermde gebieden.

WAARSCHUWING! Het Tech-AirTM Street airbagsysteem is niet in staat om ongelukken te voorkomen.

WAARSCHUWING! Geen enkel beschermingsmiddel, inclusief het Tech-AirTM Street airbagsysteem, is in staat om bescherming te bieden tegen elke mogelijke vorm van letsel en kan dus geen volledige bescherming tegen letsel bieden.

WAARSCHUWING! Het dragen van het Tech-AirTM Street airbag systeem voldoet niet als vervanging van andere beschermende kledingstukken en uitrustingen voor motorrijders. Om een maximale bescherming te garanderen, moet het Tech-AirTM Street airbagsysteem altijd worden gedragen in combinatie met geschikte hulpmiddelen en kledingstukken voor motorrijders die de motorrijder bedekken van top tot teen, inclusief helm, beschermers, laarzen, handschoenen en andere geschikte beschermingsmiddelen.

Botsing waarbij een voertuig een stilstaande motor raakt:

Aankomstsnelheid	Vanaf 25 km/u (15 mph)
Hoek van de impact	Van 45° tot 135°

• Geldig voor bestuurder en passagier

Botsingen waarbij een motor een voertuig of een obstakel raakt (Figuur 3):

Aankomstsnelheid	Vanaf 25 km/u (15 mph) tot 50 km/u (31 mph)
Hoek van de impact (Fig. 3)	Van 45° tot 135°

De bovengenoemde parameters zijn geldig voor zowel de bestuurder als de passagier.

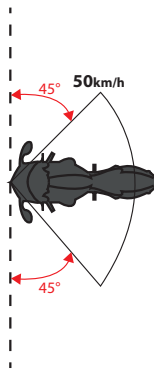

Figuur 3

BELANGRIJK! Als de snelheid van het voertuig lager is dan 25 km/u, dan is het mogelijk dat het systeem niet wordt geactiveerd op het moment van de botsing, maar mogelijk wanneer de bestuurder of de passagier plotseling van de motor valt na de botsing.

BELANGRIJK! Figuur 3 toont het beschermingsomhulsel waarmee men voorziet dat het Tech-AirTM Street airbagsysteem zich opblaast voordat het lichaam van de gebruiker in contact komt met een obstakel. Bij snelheden boven de 25 km/u zal het systeem worden geactiveerd onafhankelijk van de hoek van de impact, maar buiten het hierboven genoemde beschermingsomhulsel, is het mogelijk dat de airbag niet volledig opblaast voordat het contact tussen het obstakel en de gebruiker plaatsvindt.

Botsingen door controleverlies:

Een botsing door controleverlies heeft vaak de val van de motor tijdens het rijden tot gevolg. Dit gebeurt normaalgesproken wanneer de adhesie van de banden op het wegdek wegvalt gedurende een bocht of plotseling remmen.

WAARSCHUWING! Het is voor het systeem niet noodzakelijk dat de gebruiker betrokken is bij een ongeluk om zich te activeren. Bijvoorbeeld, het systeem zal zich activeren in geval van een val van de gebruiker terwijl deze het systeem draagt, zoals wanneer deze van de motor wordt geworpen. Dit type van activering, die niet gedurende het rijden plaatsvindt, vertegenwoordigt geen slechte werking van het systeem.

Soort motor

Het Tech-AirTM Street airbag systeem kan worden gebruikt door bestuurders of passagiers van elk type motorfiets, inclusief elektrische motorfietsen.

Off-road rijden

Het Tech-AirTM Street airbagsysteem kan IN BEPERKTE MATE worden gebruikt op onverharde wegen. Voor het off-road gebruik van het Tech-Air Street airbagsysteem wordt onder onverharde weg het volgende verstaan:

- een overharde weg bedekt met grind;
- een weg met een minimale breedte van 4 m;
- een weg zonder helling +/- 30%;
- een weg zonder geulen, hoogteverschillen of gaten met een diepte van meer dan 50 cm.

BELANGRIJK! De waarschijnlijkheid van vallen is aanzienlijk hoger gedurende off-road rijden, met name in het geval van onervaren rijders. Ook vanuit stilstand kan een val de activering van het Tech-AirTM Street airbagsysteem tot gevolg hebben, waardoor de gebruiker zonder bescherming is terwijl het systeem opnieuw wordt opgeladen (paragraaf 16).

4. Gebruiksbeperkingen

WAARSCHUWING! Het Tech-AirTM Street airbagsysteem moet **UITSLUITEND** worden bij het motorrijden onder de voorwaarden en met de beperkingen die hierboven zijn weergegeven. Het systeem is **NIET** geschikt voor gebruik in:

- wedstrijden of competities;
- enduro-, motorcross- of supermotar-evenementen;
- stunts met de motor; of
- elke andere activiteit die geen betrekking heeft op motorrijden.

WAARSCHUWING! Als gevolg van botsingen, bewegingen en/of andere invoeren geconstateerd en/of ontvangen door het systeem gedurende het gebruik, kan het systeem, hoewel onwaarschijnlijk, zich ook activeren wanneer er geen sprake is van een ongeluk.

WAARSCHUWING! Afhankelijk van het type motorfiets, bijvoorbeeld een scooter of een trialbike, kan er niet worden gegarandeerd dat het systeem wordt geactiveerd voordat de gebruiker in aanraking komt met de onderdelen of accessoires van de motorfiets.

WAARSCHUWING! Het dragen van het Tech-AirTM Street airbagsysteem vervangt niet het gebruik van andere beschermende kledingstukken en voorzieningen voor motorrijders. Om een maximale bescherming te garanderen, moet het systeem altijd worden gedragen in combinatie met geschikte hulpmiddelen en kledingstukken voor motorrijders die de motorrijder van top tot teen bedekken, inclusief helm, beschermers, laarzen, handschoenen en andere geschikte beschermingsmiddelen.

5. Overzicht van het systeem

De figuren tonen de verschillende onderdelen van het Tech-Air™ Street airbagsysteem (airbagvest en compatibel Alpinestars kledingstuk/jasje). De genummerde onderdelen worden gebruikt om de gebruiker te begeleiden in deze gebruikershandleiding.

TECH-AIR SYSTEM

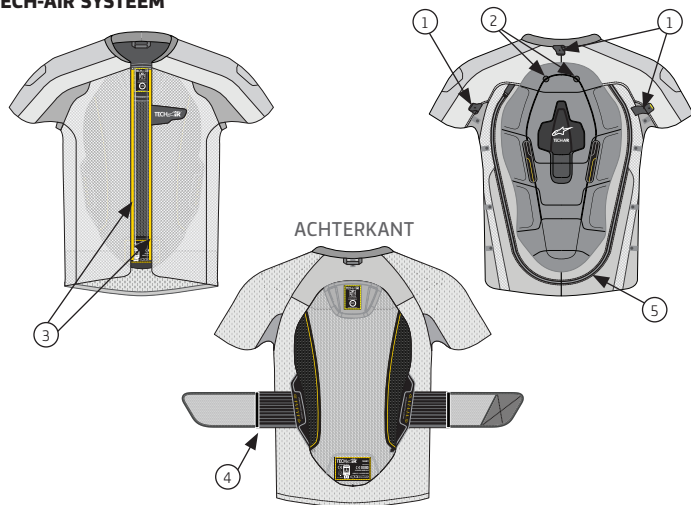

COMPATIBEL JASJE

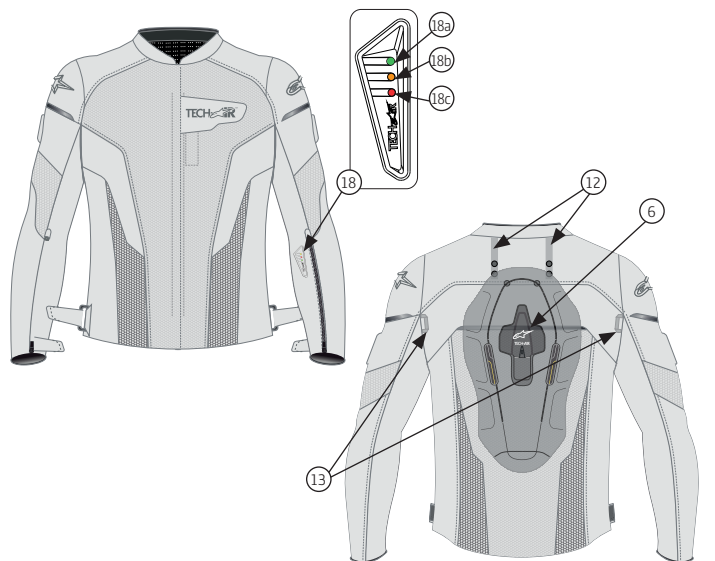

Combineerbare kledingstukken

320 2815	VIPER FOR TECH AIR
320 4115	VALPARAISO FOR TECH AIR

ELEKTRONISCHE EENHEID (6)

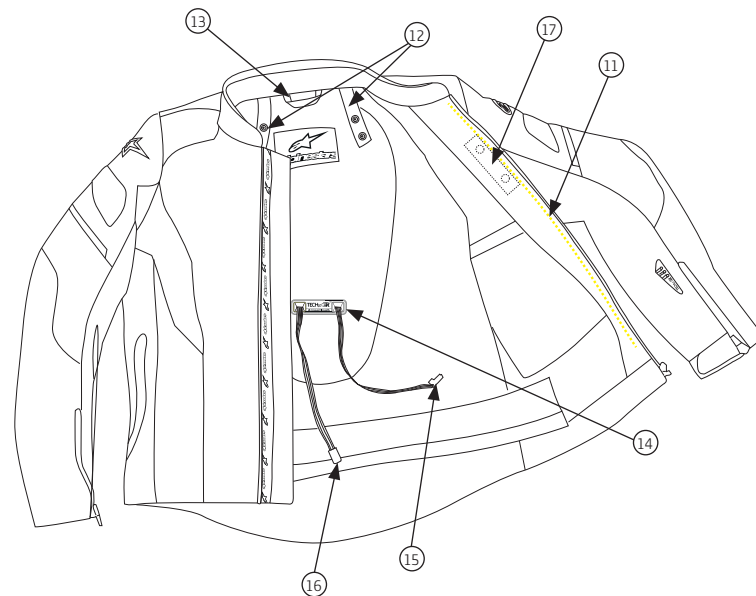
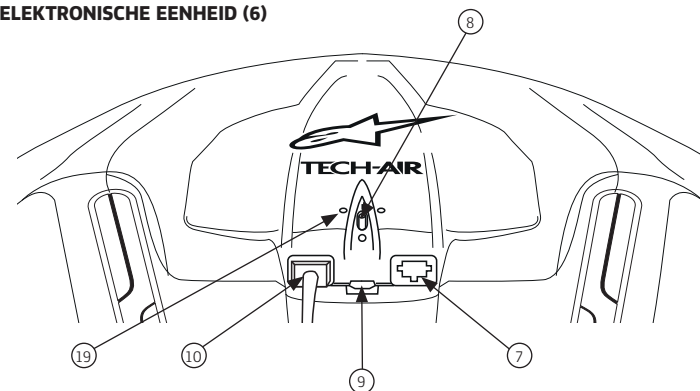

- 1. Bevestigingsdrukknopen
- 2. Pinnen rugbeschermer
- 3. Bevestigingsrits van het vest (vest)
- 4. Verwijderbare ceintuur
- 5. Verzegelde ritssluiting
- 6. Regeleenheid
- 7. Aansluiting led display
- 8. Hoofdschakelaar
- 9. Micro USB poort
- 10. Aansluiting sensor van de rits
- 11. Bevestigingsrits van het vest (jasje)

- 12. Bevestigingen rugbeschermer
- 13. Lussen bevestigingsdrukknopen
- 14. Kabeldoorgang
- 15. Kabel led display
- 16. Kabel sensor van de rits
- 17. Sensor van de rits
- 18. Led display
- 18a. Groen indicatielampje
- 18b. Oranje indicatielampje
- 18c. Rood indicatielampje
- 19. Vermogensled op de uitrusting

Figuur 4

6. Maat

Het Tech-Air™ Street airbagvest is leverbaar in de maten S – 2XL. De interne airbag is leverbaar in drie maten die overeenkomen met de lengte van de taille tot de schouder van de gebruiker (Figuur 5). De Tabel 1 hieronder geeft een overzicht van de maten van het vest en van de airbag die erin is omvat. Deze tekening toont de aanbevolen maat.

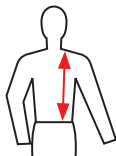

Figuur 5

Tabel 1

Maat vest	Europese maat	Amerikaanse maat	Bereik taille-schouder gebruiker	Bereik aanbevolen lengte	MTF
XS	46	36	37 – 40cm (14.6" – 15.7")	1.41 – 1.52m (4'7" – 5'0")	<4 KN
S	48	38	37-40 cm (14.6" – 15.7")	1.41 – 1.52 m (4'7" – 5'0")	<4 KN
M	50	40	40-45 cm (15.7" – 17.7")	1.52 – 1.71 m (5'0" – 5'7")	<4 KN
L	52	42	40-45 cm (15.7" – 17.7")	1.52 – 1.71 m (5'0" – 5'7")	<4 KN
XL	54	44	40-45 cm (15.7" – 17.7")	1.52 – 1.71 m (5'0" – 5'7")	<4 KN
2XL	56	46	45-50 cm (17.7" – 19.7")	1.71 – 1.90 m (5'7" – 6'3")	<4 KN
3XL	58	48	45 – 50cm (17.7" – 19.7")	1.71 – 1.90m (5'7" – 6'3")	<4 KN

BELANGRIJK! Het airbagvest moet eerst worden ingevoerd in een compatibel Alpinestars kledingstuk/jasje.

MTF = Mean Transmitted Force (Gemiddelde overgebrachte kracht) die wordt bereikt tijdens de test.

7. Gezondheids- en leeftijdsbeperkingen

BELANGRIJK! In Europa verbiedt de richtlijn pyrotechnische artikelen (2007/23) de verkoop van pyrotechnische artikelen aan personen jonger dan 18 jaar.

WAARSCHUWING! Het Tech-Air™ Street airbagsysteem mag nooit worden gebruikt door kinderen.

WAARSCHUWING! In geval van een ongeluk veroorzaakt het opblazen van de airbag een plotselinge druk op rug en romp. Dit kan ongemak veroorzaken en, bij gebruikers met een slechte gezondheidstoestand, complicaties veroorzaken.

WAARSCHUWING! Het Tech-Air™ Street airbagsysteem moet niet worden gebruikt door personen met hartproblemen of andere ziekten, toestanden, afwijkingen of aandoeningen die het hart kunnen verzwakken.

WAARSCHUWING! Het Tech-Air™ Street airbagsysteem moet niet worden gebruikt door personen met een pacemaker of andere elektrische medische hulpmiddelen.

WAARSCHUWING! Het Tech-Air™ Street airbagsysteem moet niet worden gebruikt door personen met nek- of rugproblemen.

WAARSCHUWING! Het Tech-Air™ Street airbagsysteem moet niet worden gebruikt door zwangere vrouwen.

WAARSCHUWING! Het Tech-Air™ Street airbagsysteem moet niet worden gebruikt door vrouwen met kunstmatige borstprothesen.

WAARSCHUWING! Eventuele piercings in het dekkingsgebied van de airbag moeten worden verwijderd alvorens het Tech-Air™ Street airbagsysteem te gebruiken, aangezien het opblazen van de airbag tegen de piercings ongemak en/of letsel kan veroorzaken.

Advies m.b.t. allergieën

Personen die lijden aan huidallergieën voor synthetische materialen, rubber of kunststof moeten nauwkeurig hun huid controleren elke keer dat het Tech-Air™ Street airbagsysteem gedragen wordt. In geval van irritatie van de huid, moet het dragen van het systeem onmiddellijk worden onderbroken en moet er een arts worden geraadpleegd.

8. Installatie van het vest

WAARSCHUWING! Het Tech-Air™ Street airbagvest moet **ALTIJD** worden gebruikt met een compatibel kledingstuk/jasje Alpinestars van de juiste maat. Het gebruik van een airbagvest met een compatibel Alpinestars kledingstuk/jasje van een verkeerde maat of dat niet compatibel is, kan letsel veroorzaken, inclusief ernstig en/of dodelijk letsel.

Voor de installatie van een airbag vest in een compatibel Alpinestars kledingstuk/jasje:

1. Het airbagvest vastmaken aan de kleinste centrale haak aan de achterkant (1).
2. De twee verbindingen aan de rugbeschermer van het airbagvest bevestigen (2). In het eerste geval, de bescherming op de twee bovenste pinnen bevestigen (zie Fig. 6).

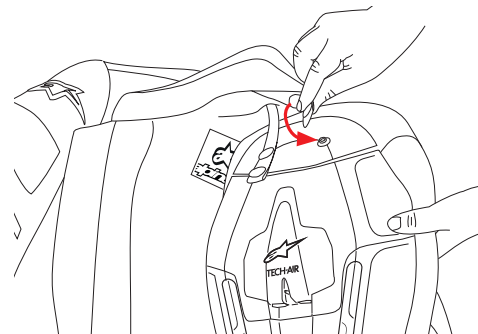

Figuur 6

3. De drukknoppen onder de oksel bevestigen aan de overeenkomstige lussen (1) van het compatibele Alpinestars kledingstuk/jasje.
4. Het airbagvest vastritsen in het compatibele Alpinestars kledingstuk/jasje, door de twee ritssluitingen te verbinden (3) aan beide zijden van het compatibele Alpinestars kledingstuk/jasje te verbinden.
5. Indien van toepassing, de interne rugvoering uit het compatibele Alpinestars kledingstuk/jasje verwijderen en de sensor van de rits (16) en de kabels van het led display (15) door de gevormde kabeluitgang laten passeren.
6. De kabel van de sensor van de rits (16) verbinden met de aansluiting van de sensor van de rits (10).
7. De kabel van het led display (15) verbinden met de aansluiting van het led display (7).

BELANGRIJK! Zorg ervoor dat de kabels binnen in het compatibele Alpinestars kledingstuk/jasje niet gekruist zijn. De kabels moeten van het compatibele Alpinestars kledingstuk/jasje naar het airbagvest glijden (Figuur 7).

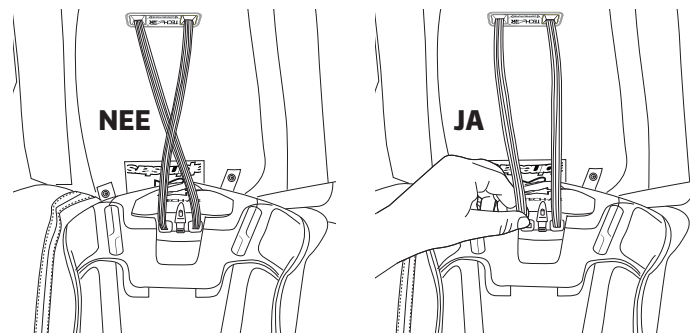

Figuur 7

Suggestie: Als men alleen probeert om snel het kledingstuk te passen, dan hoeven de elektrische verbindingen (punt 6 en 7) niet uitgevoerd te worden, maar de interne rugvoering **MOET** verwijderd worden (punt 5).

9. Dragen van het systeem

Na de installatie van het airbagvest kan het compatibele Alpinestars kledingstuk/jasje worden gedragen en bevestigd niet als elk ander motorjack. Voor gebruikers die het voorkeur geven aan een nauwsluitend pasvorm van de airbagvest kan de interne ceintuur (4) worden gebruikt. Dit is echter een kwestie van persoonlijke voorkeur en het airbagvest kan zowel met de ceintuur los als verwijderd worden gedragen.

Voor het dragen van het Tech-Air™ Street airbagsysteem moeten de gebruikers met name controleren dat:

- de mouwen van de juiste lengte zijn;
- de mouwen kunnen worden aangepast om de handschoenen aan te trekken;
- het compatibele kledingstuk niet te strak is om de borst;
- Als het kledingstuk goed past, maar strak om de nek zit, zijn er twee oplossingen:
 - Het kledingstuk (compatibel Alpinestars kledingstuk/jasje en airbagvest) vastritsen aan een motorrijbroek, EN/OF
 - Het airbagvest installeren op de twee onderste pinnen (stap 2 van de installatie van het airbagvest, zie Figuur 6).

WAARSCHUWING! Het is absoluut noodzakelijk dat het Tech-Air™ Street airbag systeem correct wordt gedragen om de maximaal mogelijk bescherming te bieden in geval van een ongeval. Te kleine compatibele kledingstukken/jasjes veroorzaken groot ongemak wanneer het systeem opgeblazen is, terwijl te ruime compatibele kledingstukken/jasjes het airbagvest mogelijk niet in positie houden in geval van een val of ongeluk. In geval van twijfel of vragen over de maat, moet er advies worden ingewonnen bij een Alpinestars dealer. talla, pedir la opinión de un vendedor Alpinestars.

10. Gebruik van de zakken van de uitrusting

Wanneer een compatibel Alpinestars kledingstuk/jasje wordt gebruikt, moet er rekening worden gehouden met de voorwerpen die in de zakken van het compatibele Alpinestars kledingstuk/jasje kunnen worden geplaatst. Bijvoorbeeld:

- scherpe of puntige voorwerpen in de zakken kunnen de airbag doorboren en het opblazen in gevaar brengen;
- voorwerpen die veel ruimte innemen, kunnen het uitzettingsvermogen van de airbag verminderen, en zodoende de effectiviteit van de airbag verminderen of mogelijk verminderen en/of het systeem veel strakker maken als het eenmaal opgeblazen is, waardoor de kans op ongemak kan worden vergroot of afleiding of letsel kan worden veroorzaakt.

BELANGRIJK! Er moet bijzondere aandacht worden besteed aan de inhoud van de borstzakken van het compatibele Alpinestars kledingstuk/jasje. Hierin kunnen alleen platte objecten worden geplaatst, zoals een portefeuille of een mobiele telefoon.

WAARSCHUWING! In GEEN ENKEL geval, moet de gebruiker proberen voorwerpen van willekeurig formaat of vorm te vervoeren, inclusief scherpe of puntige voorwerpen, in de binnenzijde van het compatibele Alpinestars kledingstuk/jasje, aangezien deze letsel aan de gebruiker en/of schade aan de airbag kunnen veroorzaken. In het compatibele Alpinestars kledingstuk/jasje kunnen alleen stompe voorwerpen worden vervoerd, onder voorwaarde dat deze in hun geheel in de zakken zijn gestoken.

 *Suggestie: gebruikers dienen in acht te nemen dat het Tech-Air™ Street airbagsysteem veilig is getest voor gebruik met rugzakken, gevuld tot een maximum van 6kg.*

11. Batterij opladen

Voor het eerste gebruik moet de eenheid volledig worden opgeladen. Om deze handeling uit te voeren, moet de bijgeleverde oplader worden verbonden met de Micro USB poort (6) van de eenheid. Het led display zal groene (18a) en oranje (18b) indicatielampjes weergeven als de batterij volledig opgeladen is.

BELANGRIJK! De batterij zal alleen opladen als de temperatuur tussen de 0-45°C ligt (32°F-113°F).

BELANGRIJK! Het is niet mogelijk om het Tech-Air™ Street airbagvest op te laden wanneer deze in gebruik is.

BELANGRIJK! Als de batterij niet periodiek wordt opgeladen zoals aangeduid in paragraaf 14, dient de batterij mogelijk te worden vervangen. Raadpleeg paragraaf 14 voor meer informatie.

WAARSCHUWING! Laat de eenheid niet onbeheerd achter tijdens het opladen van de batterij. Alleen opladen op een droge plek met een temperatuur tussen de 0 en 45°C (32°F-113°F).

Oplaadduur en gebruik

Er is ongeveer zes uur nodig om een lege batterij op te laden met de bijgeleverde oplader. Een volledig opgeladen batterij gaat ongeveer 25 uur mee. Bij gebrek aan tijd zal het opladen van de batterij voor ongeveer een uur, circa drie tot vier uur gebruik opleveren.

 *Suggestie: Het apparaat kan worden opgeladen door het te verbinden met een computer of met een andere Micro USB oplader. Echter, als de stroomafgifte lager is dan 2 Ampère, zullen de oplaadtijden langer zijn dan hierboven aangegeven.*

WAARSCHUWING! De eenheid moet zo snel mogelijk worden opgeladen wanneer de led van het batterijniveau rood knippert (18c) ter aanduiding van een laag niveau van de batterij.

12. Werking

Inschakeling

Om het systeem te voeden, moet de hoofdschakelaar (8) in positie "I" worden geplaatst. De hoofdschakelaar moet in positie "I" blijven zolang het systeem in gebruik is.

Tewerzijde de hoofdschakelaar actief is, wordt het compatibele Alpinestars kledingstuk/jasje normaal gedragen met de ritssluiting omhoog geritst (oftewel gesloten). De sensor van de rits (17) neemt waar dat de ritssluiting wordt gesloten, en het systeem zal inschakelen. Op dit punt moet de gebruiker het led display (18) controleren om na te gaan dat het systeem zich correct inschakelt. Zie de hierop volgende "Paragraaf 13 – Aanduidingen op het display" voor de betekenis van de verschillende leds.

 *Suggestie: Als het systeem niet inschakelt (geen enkele led indicatie actief), dan moet worden gecontroleerd dat er zich niets in de zone van de sensoren bevindt (Figuur 8 hieronder) en dat de flap met de sensor niet is gevouwen binnen in het compatibele Alpinestars kledingstuk/jasje.*

WAARSCHUWING! Om het Tech-Air™ Street airbagsysteem te activeren, moet de hoofdschakelaar worden ingeschakeld (positie "I") EN moet het compatibele Alpinestars kledingstuk/jasje omhoog geritst zijn tot voorbij de sensor van de rits (17).

Stabiliteitscontrole

Gedurende de eerste 20-60 seconden van de activering van het systeem, blijft het systeem uitgeschakeld terwijl het een stabiliteitscontrole uitvoert, wat wordt aangeduid met een groen knipperend indicatielampje (18a). Tijdens deze periode wacht het systeem totdat het lichaam één of alle van volgende activiteiten uitvoert:

- Lopen (ook trappen op en af)
- De motor bestijgen
- De motor besturen

Als de controle is geslaagd, zal er een groen indicatielampje gaan branden (18a).

Let erop dat de volgende activiteiten het risico lopen de stabiliteitscontrole niet door te komen:

- Het jasje omhoog ritsen zonder het aan te trekken
- Stilstaan
- Rennen of andere dynamische activiteiten (zoals plotselinge veranderingen van richting of snelheid tijdens het lopen)
- Gaan zitten – INCLUSIEF op de motor met de motor in de vrijstand.

Als het systeem de stabiliteit na 60 seconden niet kan bepalen, zal het systeem een indicatie van de fout geven met het oplichten van een enkel rood indicatielampje (18c) op het led display (18). In dit geval moet het kledingstuk worden losgemaakt en opnieuw worden vastgeritst om de stabiliteitscontrole te starten.

WAARSCHUWING! Controleer ALTIJD het led display (18) na de stabiliteitscontrole om te bevestigen dat het led groen oplicht en blijft branden alvorens te beginnen met rijden/het gebruiken van het Tech-Air™ Street airbagsysteem. Het systeem zal zich niet activeren indien nodig gedurende de 20-60 seconden van de stabiliteitscontrole en zal zich niet activeren indien nodig tenzij de stabiliteitscontrole geen systeemfouten constateert, zoals aangegeven met het brandende groene indicatielampje (18a).

 *Suggestie: de sensor van de rits (17) functioneert met gebruik van magneten. Magneetgevoelige objecten (zoals bijvoorbeeld creditcards) moeten worden bewaard op minstens 1 cm afstand van het gebied van de sensor.*

Uitschakeling

Schakel het systeem uit door het compatibele Alpinestars kledingstuk/jasje los te ritsen. De oranje led (18b) zal gaan knipperen en het systeem zal uitschakelen na 5 seconden. Controleer dat het systeem uitgeschakeld is en/of geen stroom ontvangt door na te gaan dat er geen indicatielampjes aan zijn op het led display (18).

Als het dragen van het compatibele Alpinestars kledingstuk/jasje na uitschakeling van het systeem wordt voortgezet, moet het compatibele Alpinestars kledingstuk/jasje los worden geritst onder de sensor van de rits (17) of moet de interne flap van het compatibele Alpinestars kledingstuk/jasje (Figuur 8) worden gestoken om te voorkomen dat de sensor van de rits contact maakt tijdens het dragen van het compatibele Alpinestars kledingstuk/jasje. Om de voeding van het systeem te onderbreken, moet de hoofdschakelaar in de uitschakelingsstand worden gebracht. Schakel de hoofdschakelaar uit als het Tech-Air™ Street airbagvest moet worden opgeslagen, vervoerd of verzonden.

WAARSCHUWING! Schakel **ALTIJD** het systeem uit [het compatibele Alpinestars kledingstuk/jasje losritsen voorbij de sensor van de rits] wanneer er niet op de motor wordt gereden, ook als het dragen van het systeem wordt voortgezet. Hoewel de stabiliteit van het systeem is getest voor een aantal activiteiten die los staan van het rijden, verhoogt het ingeschakeld en/of actief houden van het systeem de kans op een ongewenste activering en het verbruik van de batterij. Neem daarnaast in acht dat het systeem zich opnieuw zal inschakelen wanneer de rits van het compatibele Alpinestars kledingstuk/jasje omhoog wordt gerist voorbij de sensor van de rits. Neem daarnaast in acht dat het systeem opnieuw zal inschakelen als de rits van het compatibele Alpinestars kledingstuk/jasje wordt gesloten over de sensor van de rits.

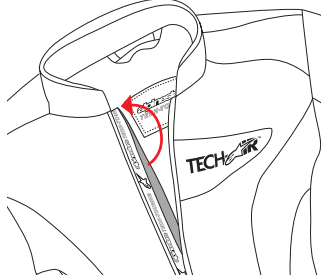

Figuur 8

WAARSCHUWING! Wanneer het systeem niet in gebruik is en wordt opgeslagen, vervoerd of verzonden, dan moet het uitschakeld zijn met de hoofdschakelaar. Deze schakelt de stroomtoevoer van het systeem uit, voorkomt de ontleding en verminderde levensduur van de batterij, evenals de ongewilde stroomtoevoer en activering van het systeem.

13. Aanwijzingen op het display

Het led scherm (18) heeft 3 gekleurde leds die worden gebruikt om de status van het systeem te controleren.

Aanwijzingen tijdens het gebruik

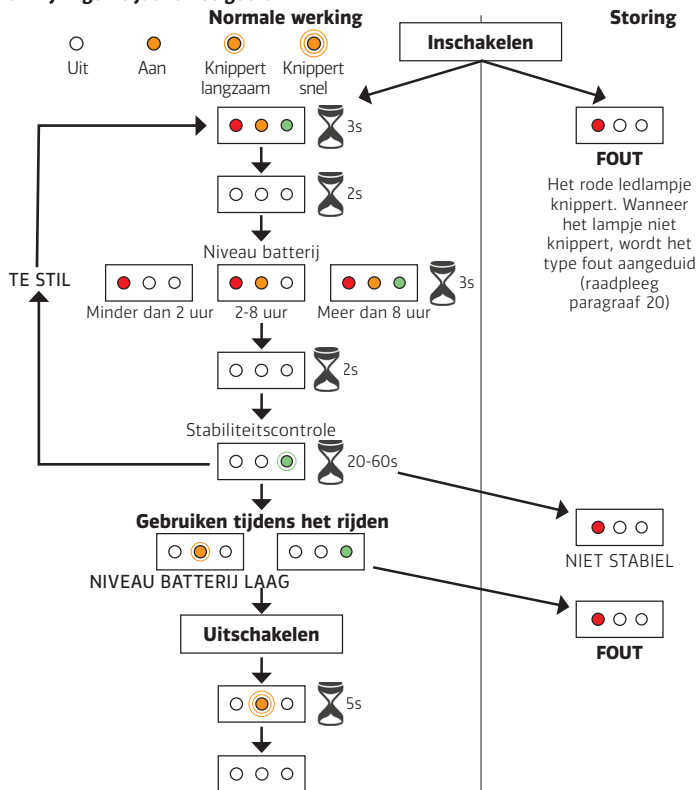

BELANGRIJK! De brandende groene led geeft aan dat het systeem in werking is en zich zal activeren in geval van een ongeluk.

WAARSCHUWING! Een enkele **RODE LED** of een groene knipperende led geeft aan dat het systeem **NIET** zal activeren in geval van een ongeluk.

Suggestie: met een enkel rood indicatielampje zal de rode led een aantal keer knipperen om de foutcode aan te geven voor het probleem van het systeem. Een lijst van deze codes en de overeenkomstige fouten is beschikbaar in Paragraaf 20, en de fouten kunnen ook worden bekeken met behulp van de Tech-Air™ Connect software (Paragraaf 18).

Aanduidingen tijdens het laden van de batterij

Tijdens het laden van de batterij zal er voortdurend een symbool worden weergegeven op het led display. Als de batterij volledig is opgeladen, zullen de 3 ledlampjes blijven branden.

14. Reiniging, opslag en vervoer

Reiniging van het airbagvest

Gebruik alleen een met water bevochtigde doek voor het reinigen van het airbagvest (stof en kunststof delen). Er mogen geen oplosmiddelen of chemische reinigingsmiddelen worden gebruikt, aangezien deze de integriteit van de airbag aan kunnen tasten.

WAARSCHUWING! In geen geval mag het airbagvest worden gewassen in de wasmachine, ondergedompeld in water, worden gedroogd in de droogtrommel of worden gestreken. Dit kan permanente schade veroorzaken aan het airbagsysteem en storingen tot gevolg hebben.

Suggestie: tijdens de aanbevolen halfjaarlijkse servicebeurt, zal het airbagvest uit elkaar worden gehaald en worden gewassen.

Reiniging van de buitenkant van het compatibele Alpinestars kledingstuk/jasje

Eenmaal losgemaakt van het airbagvest, kan de buitenkant van het compatibele Alpinestars kledingstuk/jasje worden gereinigd en/of gewassen volgens de aanwijzingen van het kledingstuk. Als het wassen in de wasmachine is toegestaan, hoeven het led display (18) en de sensor van de rits (17) niet te worden verwijderd, maar er mag GEEN wasverzachter worden gebruikt.

BELANGRIJK! Gebruik geen wasverzachter tijdens de reiniging van het compatibele Alpinestars kledingstuk/jasje, aangezien dit schade veroorzaakt.

Opslag

Het Tech-Air™ Street airbagsysteem (oftewel het airbagvest + buitenkant van het compatibele Alpinestars kledingstuk/jasje) kan het beste hangend worden opgeslagen. Het kan ook liggend in een la worden bewaard, mits er geen zware of scherpe objecten bovenop worden geplaatst. Het Tech-Air™ Street airbagsysteem moet worden bewaard op een koele en droge plek, verwijderd van direct zonlicht en de hoofdschakelaar (7) moet in de uitschakelingsstand staan.

Als alleen het airbagvest wordt opgeslagen, is het beter om deze in de originele verpakking te bewaren. Het vest kan ook liggend in een la worden bewaard, mits er geen zware of puntige objecten op worden geplaatst. Bovendien moet het vest worden bewaard op een koele en droge plek, verwijderd van direct zonlicht en de hoofdschakelaar (7) moet in de uitschakelingsstand staan. De batterij van het Tech-Air™ Street airbagsysteem raakt automatisch langzaam leeg, ook als het systeem niet wordt gebruikt en met name wanneer het systeem wordt bewaard in een warme omgeving. Het is dan ook aangeraden om het systeem gedurende de opslagperiode periodiek op te laden (om de 18 maanden), om te voorkomen dat de batterij helemaal leeg is of gebrekkig werkt.

BELANGRIJK! Als de batterij helemaal leeg is, kan het systeem niet functioneren, ook als er wordt geprobeerd om deze op te laden. Het is daarom belangrijk dat het systeem periodiek wordt opgeladen zoals eengegeven.

WAARSCHUWING! Laat het airbagvest **NIET** achter in direct zonlicht in een gesloten auto of anderszins blootgesteld aan hoge temperaturen. De hoge temperaturen kunnen de batterij en mogelijk de andere elektrische onderdelen van de eenheid beschadigen.

WAARSCHUWING! Het omhoog ritzen van het compatibele Alpinestars kledingstuk/jasje heeft de activering van het systeem tot gevolg. Om de activering te voorkomen, is het nodig dat de hoofdschakelaar (7) uitschakeld is en dat de interne flap van het compatibele Alpinestars kledingstuk/jasje weg is gevouwen van de sensor van de rits (Figuur 8, 17). Indien dit niet het geval is, zal de eenheid ingeschakeld blijven en zo de batterij verbruiken. Als het compatibele Alpinestars kledingstuk/jasje wordt opgeslagen met de ritssluiting gesloten, controleer dan dat er geen indicatielampjes aan zijn op het led display (17).

Vervoer

Gebruikers moeten zich er bewust van zijn dat de opblaassystemen van de airbag pyrotechnische artikelen zijn. In overeenstemming met de Europese pyrotechnische richtlijn (2007/23/EG), zijn de systemen veilig bevonden voor vervoer – ook per vliegtuig, op voorwaarde dat het airbagvest wordt bewaard in het ruim als geregistreerde bagage.

Gedurende het vervoer van het vest in het vliegtuig, wordt aanbevolen aan de gebruikers om een kopie van het Veiligheidsinformatieblad te downloaden en af te drukken voor het geval hierom wordt gevraagd door het luchthavenpersoneel. Dit kan worden gedownload van het Tech-Air™ Gegevensportaal (Paragraaf 17).

NB: Niet alle landen staan de invoer van pyrotechnische artikelen toe. De gebruiker moet voor het begin van de reis contact opnemen met de bevoegde autoriteiten van de landen die worden gepasseerd en waar naartoe wordt gereisd, om te bepalen of de invoer van het systeem al dan niet is toegestaan.

15. Onderhoud, periodiek onderhoud en verwijdering

De kledingstukken met elektronische geactiveerde airbags zijn kritische veiligheidssystemen die in goede werkingsstaat moeten worden gehouden om hun correcte werking te garanderen. Zo niet, dan zouden ze niet correct of in het geheel niet kunnen werken

Onderhoud

Voor elk gebruik dient de gebruiker een controle van het Tech-Air™ Street airbagsysteem (compatibele Alpinestars kledingstuk/jasje) uit te voeren, op zoek naar eventuele tekenen van slijtage (losse bedrading, gaten, beschadigingen op het oppervlak van de airbag) of schade. In dat geval moet het systeem verder worden gecontroleerd door een geautoriseerde Alpinestars dealer.

Periodiek onderhoud

- Alpinestars raadt aan om het airbagvest ten minste om de 2 jaar te laten onderhouden door Alpinestars of door een geautoriseerde dienstverlener. Dit maakt het mogelijk om de slijtage van de airbag en van de onderdelen van de eenheid nauwkeurig te controleren. Tijdens het periodieke onderhoud zijn de volgende handelingen inbegrepen:
- Alle onderdelen van het airbagvest worden verwijderd en het airbagvest wordt gewassen.
- De diagnostiek van de elektrische eenheid wordt gecontroleerd (en de firmware wordt bijgewerkt, indien van toepassing).
- De airbag wordt geïnspecteerd op slijtage en/of schade.
- Het systeem wordt weer in het airbagvest gemonteerd en de werking wordt gecontroleerd zoals bij een nieuw artikel.



Suggestie: de aangeraden maximale periode tussen de inspecties is twee jaar. Echter, als het airbagvest intensief wordt gebruikt, geldt er een aangeraden inspectie- en servicebeurinterval van 6 maanden tot 1 jaar

WAARSCHUWING! Als binnen 2 jaar na aankoop geen enkele handeling van onderhoud of opladen wordt uitgevoerd, dan is het mogelijk dat het systeem niet altijd werkt binnen het beschermingsomhulsel.

BELANGRIJK! Ook als het systeem regelmatig is onderhouden, is het mogelijk dat het na 10 jaar niet altijd werkt binnen het beschermingsomhulsel.

WAARSCHUWING! Er zijn geen delen van het airbagvest die door de gebruiker kunnen worden onderhouden. Elke ingreep op het airbagvest moet worden uitgevoerd door Alpinestars of door een geautoriseerde dienstverlener. Anders kunnen zich zware verwondingen of schade voordoen.

BELANGRIJK! De rits van het airbagvest is verzegeld (5). Het doorsnijden van dit zegel maakt de garantie op het product ongeldig.

Verwijdering – Compatibele Alpinestars kledingstuk/jasje

De buitenkant van het compatibele Alpinestars kledingstuk/jasje moet worden afgevoerd volgens de lokale normen met betrekking tot afval. Let erop dat op basis van de Europese WEEE regelgeving, het led display en de sensor van de rits niet kunnen worden afgevoerd met het gewone huisafval. Deze moeten worden verwijderd uit de airbaguitrustingen worden afgevoerd in een instelling die geschikt is voor het recyclen van elektronische onderdelen.

Verwijdering – Geactiveerd airbagvest



Een geactiveerd airbagvest bevat elektronische onderdelen. In overeenstemming met de Europese WEEE regelgeving moeten deze worden verwijderd en vernietigd in een geschikte recyclingsfaciliteit. De resterende structuur van het airbagvest en de gebruikte airbag kunnen worden afgevoerd conform de lokale normen met betrekking tot afval.



Suggestie: er kan worden gecontroleerd of een vest geactiveerd is door het systeem in te schakelen en te controleren of het indicatielampje "Geactiveerd" actief is op het led display (paragraaf 12).

Verwijdering – Niet geactiveerd airbagvest

WAARSCHUWING! Een niet geactiveerd airbagvest bevat actieve pyrotechnische ladingen en mag daarom niet worden afgevoerd met het gewone huisafval of worden verbrand.

Niet geactiveerde airbagvesten moeten worden geretourneerd aan een Alpinestars dealer, die het zal retourneren aan Alpinestars die de verwijdering op zich zal nemen. Deze service is gratis.

16. Handelingen in geval van een ongeluk

Ongeluk ZONDER activering

In geval van minder ernstige ongelukken, met lage energie en/of lage snelheid, zoals bijvoorbeeld bij ongelukken bij een snelheid lager dan de snelheid die is beschreven in Paragraaf 3 – "Tech-Air™ Beschermingsomhulsel", is het waarschijnlijk dat de airbag niet wordt geactiveerd. Het is evenwel nodig om een nauwkeurig controle van het Tech-Air™ Street airbagsysteem (oftewel compatibel Alpinestars kledingstuk/jasje en airbagvest) uit te voeren, om te verzekeren dat er geen significante beschadigen aanwezig zijn (scheuren, gaten, etc.) die de werking van het systeem in gevaar kunnen brengen, zoals bij het periodieke onderhoud beschreven in paragraaf 15.



Suggestie: als het compatibele Alpinestars kledingstuk/jasje omvangrijke schade heeft opgelopen, maar het airbagvest volledig intact is, kan het voordeliger en sneller zijn om een vervangend compatibel Alpinestars kledingstuk/jasje aan te schaffen, in plaats van een reparatie te verzoeken.

Ongeluk ZONDER activering, MAAR waarbij de gebruiker denkt dat het systeem geactiveerd had moeten worden.

BELANGRIJK! In dit geval moet het systeem ONMIDDELIJK na het ongeluk worden uitgeschakeld, omdat de elektronische eenheid slechts 2 minuten aan gegevens bewaart. Hierna worden de gegevens van crash overschreven en is het niet meer mogelijk om de gegevens te analyseren.

Het airbagvest moet worden ingeleverd bij een Tech-Air™ Alpinestars dealer met een gedetailleerde uitleg van de gebeurtenis (inclusief foto's, indien mogelijk). Alpinestars zal vervolgens de informatie analyseren en een antwoord leveren.

Ongeluk MET activering

Als de airbag geactiveerd is, is bij de Tech-Air™ Alpinestars dealers een oplaadservice verkrijgbaar voor het vervangen van de opblaasvoorzieningen en de airbag. Gedurende deze service wordt een complete controle van het airbagvest en van de elektronische apparaten uitgevoerd.

Ook wordt de buitenkant van het compatibele Alpinestars kledingstuk/jasje gecontroleerd. Tegen bijbetaling kan de gebruiker ook het compatibele Alpinestars kledingstuk/jasje laten inspecteren en laten repareren, terwijl het airbagvest in oplaadfase is.

Ongeluk of andere situatie MET activering, MAAR waarbij de gebruiker denkt dat het systeem niet geactiveerd had moeten worden.

Het airbagvest moet worden ingeleverd bij een Tech-Air™ Alpinestars dealer met een gedetailleerde uitleg van de gebeurtenis (inclusief foto's, indien mogelijk). Alpinestars zal vervolgens de informatie analyseren en een antwoord leveren.

17. Tech-Air™ Gegevensportaal

Het Tech-Air™ gegevensportaal is een online bron die de gegevens registreert van de productie en van het onderhoud van elk afzonderlijk airbagsysteem. Door gebruik te maken van het Gegevensportaal kunnen de gebruikers toegang verkrijgen tot de volgende informatie:

- Chronologie van het periodieke onderhoud van het Tech-Air™ systeem (Street en Race)
- Status van alle systemen die in onderhoud zijn.
- Productie informatie over het Tech-Air™ systeem in bezit.
- Verzoeken een herinnering te ontvangen wanneer onderhoud vereist is.
- Downloaden van de Tech-Air™Connect software (zie Paragraaf 18).
- Downloaden van het Materiaal Veiligheidsinformatieblad (zie Paragraaf 14).
- Zoeken van de dichtstbijzijnde Alpinestars dealers die ingrepen kunnen verrichten op de Tech-Air™ systemen.
- Altijd op de hoogte zijn van nieuw met betrekking tot het systeem.

Net als een motor, heeft elk airbagsysteem een eigen serienummer, chassisnummer genoemd. Dit nummer kan worden gevonden in de QR code aan de binnenkant van het airbagvest bij de kraag. Wanneer deze QR code wordt gelezen met behulp van een mobiele telefoon, zal deze automatisch verbinding maken met het Gegevensportaal en de gegevens over productie en onderhoud van het betreffende systeem leveren.

Het Gegevensportaal registreert ook de details voor het eigendom van het systeem (naam van de klant en e-mailadres). Normaal gesproken wordt het eigendom geregistreerd door de dealer gedurende de aankoop van het systeem; als deze registratie niet heeft plaatsgevonden, kan deze worden uitgevoerd door de onderstaande instructies op te volgen.

BELANGRIJK! Het is essentieel dat elke eigenaar correct is geregistreerd in het Gegevensportaal. Alpinestars gebruikt de gegevens van de eigenaar niet voor marketingdoeleinden en verleent de gegevens niet aan derden.

BELANGRIJK! De verzoeken voor onderhoud, opladen of retourneren onder garantie zullen alleen in overweging worden genomen als de eigenaar van het systeem geregistreerd is bij Alpinestars.

Registratie van een nieuwe gebruiker

Om het eigendom te registreren, dienen twee fasen te worden uitgevoerd: aanmaak van een klantbestand en het overdragen van het eigendom.
De registratie kan direct op de site van Tech-Air™ plaatsvinden: www.alpinestars.com/techair
Klik op de "New User registration" (registratie nieuwe gebruiker) knop, waarna er een dialoogvenster zal worden geopend, zoals getoond in Figuur 9 hieronder:

Figuur 9 – Dialoogvenster Registratie Gebruiker

Vul de gevraagde gegevens in en klik op "Register" (registreer). Er zal een klantcode worden toegewezen, die moet worden genoteerd voor toekomstige referentie. Let erop dat op dit punt de klant geen enkel systeem 'bezit'.

Overdracht van eigendom

Het eigendom van een systeem kan alleen worden toegewezen door een Tech-Air™ dealer of door de Tech-Air™ Alpinestars servicedienst. De overdracht van eigendom is van toepassing op de eerste eigenaar (nieuwe systemen) evenals de systemen die daarna verkocht zijn door particulieren, tweedehands.

- Bij een dealer:

De gebruiker presenteert het airbagvest en verleent het klantnummer aan de dealer. De dealer registreert vervolgens het eigendom in het systeem.

- Bij de Tech-Air™ service:

De gebruiker moet het chassisnummer communiceren en (voor nieuwe systemen) een aankoopbewijs overleggen. Alpinestar registreert vervolgens het eigendom in het systeem.

Suggestie: het eigendom van het systeem kan worden overgedragen door iedere willekeurige Tech-Air™ dealer, niet noodzakelijkerwijs de dealer bij wie het systeem is aangeschaft. Een lijst van dealers die de Tech-Air™ systemen beheren, is ook beschikbaar op de webpagina van Tech-Air™.

Klantenlogin

Na de registratie kunnen klanten toegang verkrijgen tot de website van Tech-Air™. Deze toont een hoofdscherm (Figuur 10) waar de volgende gegevens kunnen worden bekeken:

1. Accountgegevens – om de bijgewerkte gegevens van de gebruiker te raadplegen.
2. Wijzig het login wachtwoord.
3. Lijst van de producten in bezit.
4. Downloadgebied (Hier kan ook een nieuwe firmware voor de eenheid worden gedownload).
5. Nieuws berichten.

CHASSIS	ITEM	SIZE	LAST SERVICE
CD174475	Tech Air Vest	M	Dec 17, 2014

Figuur 10

Als er op één van de producten in eigendom wordt geklikt, worden de productiegegevens en de geschiedenis van het onderhoud getoond. Als een product is ingeleverd voor onderhoud, dan kan hier de voortgang van het onderhoud worden getoond.

18. Tech-Air™Connect

Tech-Air™ Connect is een softwareprogramma voor Windows computers dat het mogelijk maakt voor de elektronische eenheid om te communiceren met de computer. Met Tech-Air™ Connect is het mogelijk om:

- "One Click Diagnostics" te gebruiken voor het verzamelen van diagnostische gegevens en die naar Alpinestars te sturen.
- De diagnostische gegevens van het systeem weer te geven;
- Het historische foutenregister te lezen;
- De details van eigendom te bewaren.

Om de eenheid met de computer te verbinden is een USB / Micro USB kabel nodig.

BELANGRIJK! Een USB 3 kabel is niet geschikt voor de communicatie van gegevens aan de eenheid (alleen om de batterij op te laden).

De Tech-Air™Connect software is alleen beschikbaar voor geregistreerde klanten, door deze te downloaden vanaf het Tech-Air™ Gegevensportaal. Na het op laden dient de onderstaande procedure te worden uitgevoerd voor de installatie van de software en de aansluiting van de eenheid:

1. De installatiesoftware uitvoeren;
2. De eenheid met een vrije USB poort verbinden en wachten tot de drivers zijn geïnstalleerd; en
3. De Tech-Air™Connect software uitvoeren. Dit zal worden weergegeven op het display, zoals afgebeeld in de figuur 11 hieronder.

Figuur 11 – Belangrijkst Scherm Tech-Air™ Aansluiting

De gegevens die op het hoofdscherm worden afgebeeld, zijn als volgt:

1. Keuze uit basis- of geavanceerde modus.
2. Essentiële informatie over de elektronische eenheid.
3. Gegevens van de eigenaar (indien eerder ingevoerd, anders leeg).
4. Klik om de gegevens van de eigenaar bij te werken.
5. Status van de verbonden eenheid.
6. Knop voor diagnostiek

Gegevens van de eigenaar

Het invoeren van de gegevens van de eigenaar is optioneel en biedt alleen een verdere traceerbaarheid in geval van diefstal of verwisseling van de systemen. Dit is op geen enkele manier verbonden aan de eigenaar die geregistreerd is in het Tech-Air™ Gegevensportaal.

One Click Diagnostics

Als er op deze knop wordt geklikt, wordt een enkel tekstbestand geproduceerd met alle diagnostische gegevens van de eenheid. Dit wordt vervolgens via mail naar de Tech-Air™ Alpinestars servicedienst gestuurd, die de inhoud kan analyseren.

Opslaan diagnose

Hiermee wordt hetzelfde diagnosebestands 'One Click Diagnostics' geproduceerd, maar het bestand wordt rechtstreeks op de schijf opgeslagen, in plaats van verzonden via e-mail.

Tab Advanced (Geavanceerd)

De "Advanced" (geavanceerd) tab is bedoeld voor gebruik in geval van een direct telefonisch gesprek met de Tech-Air™ servicedienst, om het gedrag van het systeem beter te begrijpen. Over het algemeen is dit alleen nodig op het moment van het bijwerken van de firmware van de eenheid.



Figura 12 - Geavanceerd Scherm Tech-Air™ Aansluiting

Op de Advanced tab zijn de volgende gegevens zichtbaar:

7. Informatie over het opladen van de batterij en van de interne stroomtoevoer van de eenheid.
8. Foutenregister
9. Bijwerken firmware
10. Gegevens over de interne en externe sensoren van de eenheid
11. (Indien geïnstalleerd) Om de gegevens te laden van de SD kaart.

Foutenregister

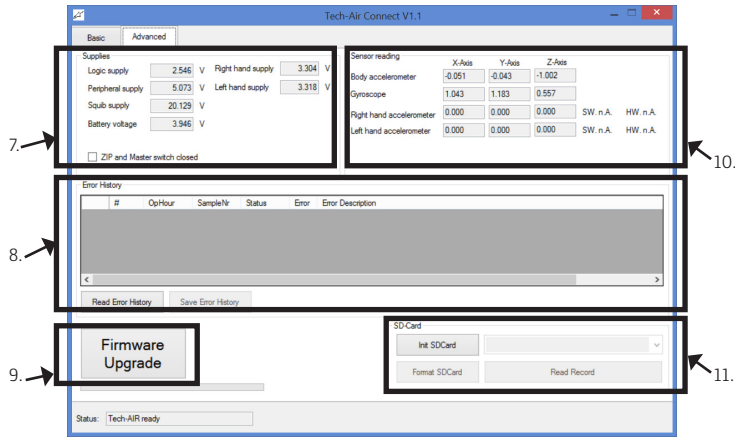
Het foutenregister registreert eventuele storingen van de eenheid, ook tijdelijke. Elke fout wordt geregistreerd met een tijdstempel van wanneer deze zich voorgedaan heeft. Er is een lijst van foutcodes te vinden in Paragraaf 20.

Bijwerken van de firmware

Alvorens deze procedure te starten, is het noodzakelijk om een nieuwe versie van de firmware te downloaden van het Gegevensportaal. Klik op de knop "Firmware Upgrade" (Bijwerken firmware) en selecteer de nieuwe firmware, indien vereist. Dit zal op de eenheid worden geüpload en vervolgens worden gekopieerd in het geheugen. Wacht op het verschijnen van de boodschap "Upgrade Successful" (Bijwerken voltooid) alvorens de eenheid los te koppelen.

BELANGRIJK! Gedurende het bijwerken van de firmware is het belangrijk dat de USB kabel verbonden blijft. Als een draagbare computer wordt gebruikt, moet er worden gecontroleerd dat er voldoende batterijvermogen is om de bijwerking te voltooien (7 minuten). Als de communicatie wordt onderbroken gedurende deze periode, kan het nodig zijn om de eenheid terug te brengen naar Alpinestars om te worden bijgewerkt.

19. Probleemoplossing

Probleem	Mogelijke oorzaak	Mogelijke oplossingen
Het jasje activeert niet wanneer het omhoog wordt gerist.	De hoofdschakelaar is niet actief	Activeer de hoofdschakelaar (8)
	De batterij is leeg	De batterij opnieuw laden (paragraaf 10)
	Jasje en vest zijn niet verbonden	Verbind de kabels van het jasje met de eenheid (Paragraaf 8)
	Jasje open	Sluit de ritssluiting van het jasje, en wees er zeker van dat de rits boven de sensor van de rits loopt.
De sensor van de rits wordt geblokkeerd	Controleer dat de flap van de sensor van de rits niet verborgen is aan de binnenzijde van het kledingstuk en dat er geen belemmeringen zijn tussen de magnetische delen aan beide zijden van de rits.	
	Enkel rood lampje op het led display	Afhankelijk van de fout
Groen indicatielampje op het led display zonder inschakelingsreeks en ongeacht of het jasje open is of niet	Kabels van het led display en de schakelaar van de rits zijn gekruist.	Draai de kabels om. Het led display zal uitgaan. Trek het jasje vervolgens aan en sluit de rits om het systeem normaal in te schakelen.

20. Lijst van foutcodes

Code	Descripción del error	Posible solución
001	Fout van de firmware	Firmware bijwerken / inleveren voor onderhoud
002	Fout van de stroomtoevoer	Batterij opladen / inleveren voor onderhoud
003	Te lage spanning van de batterij	Batterij opladen
004	Herstel activeringsfout	Inleveren voor onderhoud
005	Fout activeringsconfiguratie	Firmware bijwerken / inleveren voor onderhoud
006	Fout activeringsdiagnose	Inleveren voor onderhoud
007	Fout opblaasmechanisme 1	Inleveren voor onderhoud
008	Fout linker sensor	Inleveren voor onderhoud
009	Fout rechter sensor	Inleveren voor onderhoud
010	Fout centrale sensor	Inleveren voor onderhoud
011	Fout gyroscop sensor	Inleveren voor onderhoud
012	Fout activering harnas	Inleveren voor onderhoud
013	Synchronisatiefout	Firmware bijwerken / inleveren voor onderhoud
015	Fout laden algoritme	Firmware bijwerken
018	Fout opblaasmechanisme 2	Inleveren voor onderhoud
019	Stroomtoevoer linker sensor	Inleveren voor onderhoud
020	Stroomtoevoer rechter sensor	Inleveren voor onderhoud
024	Algoritme niet stabiel	Het systeem uit- en inschakelen, op de motor gaan zitten
141	Beide opblaasmechanismen geactiveerd	Inleveren voor onderhoud /het systeem afvoeren

21. Tech-Air™ Servicedienst

In geval van vragen of meer informatie kunnen de klanten eerst contact opnemen met de Tech-Air™ dealer waar het product is aangeschaft. Daarnaast is de servicedienst van Alpinestars ook direct beschikbaar:

E-mail: techairsupport@alpinestars.com

Tel: +39 0423 5286 (vraag naar Tech-Air™ servicedienst)

Suggestie: Denk er aan dat er een complete lijst van Tech-Air™ dealer in eigen land beschikbaar is op het Tech-Air™ Gegevensportaal.

22. Informatie over de certificering

Het Tech-Air™ Street vest wordt gedekt door een aantal certificeringen:

Persoonlijke beschermingsmiddelen

Het Tech-Air™ Street vest wordt beschouwd als een persoonlijk beschermingsmiddel van categorie 2 in de zin van Richtlijn 89/686/EEG. Als zodanig is deze onderworpen aan EG typeonderzoek. Omdat de norm voor opblaasbare beschermers voor motorrijders (EN1621-4:2013) bedoeld is voor systemen die mechanisch worden geactiveerd, is deze uitsluitend gebruikt met betrekking tot de gevolgen van een impact op de prestaties en op de ergonomie. Het onderzoek is uitgevoerd door de Aangemelde Instantie #0120 SGS Limited, Park Way, Weston Super Mare, BS22 6WA, Verenigd Koninkrijk. De uitleg van de opschriften van het product is als volgt:

Naam van de producent

SAB1 Unieke identificatiecode



Maat van het kledingstuk (taille-schouders) Maattabel in paragraaf 4



Geeft aan dat een opblaasbaar beschermingsmiddel is geïnstalleerd



Geeft aan dat het product bestemd is voor gebruik tijdens het motorrijden, voldoet aan de eisen voor niveau 1 airbags en bescherming biedt voor de rug van de berijder.

Pyrotechnische artikelen

Het Tech-Air™ Street vest bevat twee opblaasmechanismen met koud gas die worden geactiveerd met pyrotechnische middelen, en, als zodanig, wordt het gehele artikel beschouwd als een 'AIRBAG MODULE' van categorie P1 in de zin van Europese richtlijn 2007/23. Om deze reden is een = EG typeonderzoek (formulier B) op het ontwerp van het systeem, en een EG typeonderzoek en Audit (formulier E) op het gehele systeem uitgevoerd.

Het EG typeonderzoek en de audit zijn uitgevoerd door de Aangemelde Instantie #0080, Ineris, ParcTechnologique ALATA BP2, Verneuil-en-Halatte, 60550, Frankrijk.

Elektromagnetische stabiliteit

De elektronische eenheid van het Tech-Air™ Street vest is gehomologeerd volgens ECE R10 04 die de minimum vereisten oplegt voor elektromagnetische stabiliteit, elektromagnetische interferentie en elektrostatische ontladingen voor zelfaandrijvende elektronische apparaten.

Homologation No: **(E13) 10R – 04 – 12891**

Belangrijke informatie voor de klant

WAARSCHUWING!

Het Tech-Air™ systeem is een actief beschermings- en veiligheidssysteem dat afwijkt van de normale kleding voor motorrijders en daarom extra verzorging en voorzorgsmaatregelen nodig heeft. Het is noodzakelijk om de gebruikshandleiding geheel te lezen en te begrijpen voor gebruik, e evenals aandacht te schenken aan de volgende opmerkingen:

- Een airbagsysteem kan slecht een beperkte mate van bescherming bieden in geval van een ongeluk. Daarom is ernstig of fataal letsel altijd mogelijk, ook wanneer het airbagsysteem wordt gebruikt.
- Het Tech-Air™ systeem is ontworpen en ontwikkeld voor gebruik op straat en voor beperkt off-road gebruik. Dit product is niet ontworpen voor off-road gebruik op een zeer oneffen terrein, voor wedstrijden, voor stunts of voor andere toepassingen die geen verband houden met de motorsport. Alpinestars accepteert geen verantwoording voor het slecht functioneren van het systeem, indien dit wordt gebruikt buiten de omgevingen waarvoor het bestemd is.
- Sommige soorten bewegingen kunnen door het Tech-Air™ systeem worden geïnterpreteerd als een ongeluk en een activering tot gevolg hebben, hoewel er geen ongeluk heeft plaatsgevonden.
- Het Tech-Air™ systeem is ontworpen om te activeren in geval van een ongeluk met een energie die hoger is dan de minimumgrens. Dit dient ervoor om onnodige activering van de ladingen te vermijden, in situaties waarin de bescherming over het algemeen niet nodig is. In geval van een ongeluk met lage snelheid/lage energie is het daarom waarschijnlijk dat het product niet wordt geactiveerd.
- Het Tech-Air™ systeem bevat geen onderdelen die door eindgebruikers kunnen worden onderhouden, en mag ALLEEN door goedgekeurd technisch personeel van Alpinestars worden onderhouden en opgeladen, om te garanderen dat het systeem verzegeld is in het vest. Het verbreken van dit zegel maakt eventuele claims op garantie of van storting van het systeem ongeldig.
- Probeer niet om wijzigingen of aanpassing aan de elektronische onderdelen, het airbagvest of het compatibele Alpinestars kledingstuk/jasje van het Tech-Air™ systeem aan te brengen.
- Het Tech-Air™ systeem moet uitsluitend worden gebruikt bij het motorrijden op de weg of, in beperkte mate, off-road – het moet niet worden gebruikt voor andere doeleinden, of deze nu wel of niet aan de motor zijn verbonden. Dit behelst onder meer: Enduro, motorcross, supermotard, wedstrijden van elk type, stunts en elke activiteit die niet is verbonden aan het motorrijden. Het dragen van het product tijdens een niet voorziene activiteit (met de eenheid ingeschakeld) kan de activering van het systeem veroorzaken wat kan leiden tot (fataal) letsel van de gebruiker of anderen, en schade aan eigendommen.
- Wanneer het Tech-Air™ systeem niet in gebruik is en wordt opgeslagen, vervoerd of verzonden, moet het uitgeschakeld zijn met de hoofdschakelaar.
- Controleer het Tech-Air™ systeem voor elke gebruik op tekenen van slijtage of schade. Controleer bovendien het led display, wanneer ingeschakeld. Als het systeem een fout aangeeft (rode led brandt), mogen de gebruikers het product niet gebruiken en moeten de aanwijzingen in deze handleiding worden opgevolgd.
- Elke keer dat het led display aangeeft dat de batterij leeg is, moet de eenheid zo snel mogelijk opnieuw worden opgeladen.
- Het Tech-Air™ systeem mag nooit in de wasmachine worden gewassen, worden ondergedompeld in water, worden gedroogd in de droogtrommel of worden gestreken.
- Na de activering dient de eenheid te worden ingeleverd bij de Tech-Air™ servicedienst, zodat de eenheid opnieuw kan worden opgeladen.
- Ook als het Tech-Air™ systeem niet wordt gebruikt of de airbag nooit is geactiveerd, is het belangrijk om het minstens één keer per twee jaar te laten controleren. Als het systeem regelmatig wordt gebruikt, dient er elke 6 maanden tot 1 jaar een controle te worden uitgevoerd. Deze controle kan worden aangevraagd bij een geautoriseerde Tech-Air™ dealer.



TECH-AIR™_SYSTEM

当マニュアルをお読みください。
重要な安全情報が記載されています。

以下の重要な警告事項および使用の制約に関する通知をよくお読みください:

モーターサイクルは、本質的に危険な活動で、死を含む重大な人身事故に繋がる可能性がある、本当に危険なスポーツです。個々のモーターサイクルライダーは、モーターサイクルに精通し、予測できる広範囲の危険性を認識し、関与する危険に関する知識を持つような活動に内在するリスクを前提とするかどうかを決定し、死亡を含む傷害のすべてのリスクを受け入れる必要があります。すべてのモーターサイクルのライダーは、適切な保護具を使用する必要がありますが、それぞれのライダーが乗っている間、安全のために細心の注意を払う必要があります。落下、衝突、衝撃の損失の場合に、死亡を含む損傷や個人や財産への損傷に対する完全な保護を提供する製品は存在しないことを理解すべきです。ライダーは、安全製品が正しく使われ、取り付けられていることを確認する必要があります。磨耗、改造または損傷している製品を絶対に使用しないでください。

Alpinestarsは、特定の目的のための製品の適合性に関して、明示または黙示に関わらず、保証または表明を行いません。

Alpinestarsは、当社製品が負傷、死亡または損傷から個人または財産を保護する程度に関して、明示または黙示に関わらず、保証または表明を行いません。

ALPINESTARSは、当社製品を装着して被ったけがに対し、いかなる責任も負いません。

目次

1. はじめに	136
2. 動作の原理	137
3. Tech-Air™「保護エンベロープ」	138
4. 使用の制約	139
5. システム概要	140
6. 寸法	142
7. 身体、年齢制限	142
8. ベストの設置	143
9. 調整	144
10. 互換性のある エアバッグガーメント内の物体の輸送	144
11. バッテリーの充電	144
12. 操作	145
13. ディスプレイの指示	146
14. 清掃、保管および輸送	147
15. メンテナンス、保守および処分	148
16. 事故の場合の行動	149
17. Tech-Air™データポータル	149
18. Tech-Air™コネクト	151
19. トラブルシューティング	152
20. エラーコード一覧	153
21. Tech-Air™サポート	153
22. 認証情報	153

1. はじめに

Tech-Air™ストリートエアバッグシステムは、ライダーと同乗者の両方に保護を提供する、メインストリーム/レクリエーションモーターサイクル用のアクティブセーフティシステムです。事故または他の引き金となる事故が発生した場合、エアバッグシステムは、使用するモーターサイクルの種類や年数に関わらず、ユーザーの上半身を保護します。システムは、オンロードとオフロードの両方のライディングの状況で機能するように設計されています(下記セクション3に明記されているオフロードの制限を受けます)。

このマニュアルでは、以下の3つのプレゼンテーションのスタイルは、情報を提供するために使用されます:



ヒント: システムに関する便利な助言を提供します。

重要! システムの制約に関する重要な情報を提供します。

警告! 重要な情報を提供し、これに従わなかった場合、傷害、死亡、システムの誤動作や非機能および/またはシステムの能力の過大な期待を引き起こす可能性があります。

Tech-Air™ストリートエアバッグシステムは、二つの要素で構成されています。

1. Alpinestars Tech-Air™ストリートエアバッグベスト(「エアバッグベスト」);
2. エアバッグベストと互換性があり、共に使用するAlpinestars ガーメント/ジャケット(「Alpinestarsの互換性のあるガーメント/ジャケット」)。エアバッグベストおよびAlpinestarsの互換性のあるガーメント/ジャケットは別々に販売されています。

警告! 構成要素(エアバッグベストおよびAlpinestarsの互換性のあるガーメント/ジャケット)を含むエアバッグシステムは、モーターサイクルの安全装置の技術的に高度な部品であり、通常のモーターサイクルの装飾のように扱われるべきではありません。モーターサイクルと同様に、正常に機能するように、システムとそのコンポーネントを、ケア、保守、メンテナンスを行います。

警告! エアバッグベストはAlpinestarsの互換性のあるガーメント/ジャケットと共に使用しなければなりません。

警告! エアバッグベストなしでAlpinestarsの互換性のあるガーメント/ジャケットを使用すると、ユーザーはエアバッグ保護されません。

警告! 当マニュアルを注意深く読み、完全に理解し、アドバイスおよび警告に従うことが必要不可欠です。装置に関する質問がある場合は、Tech-Air™サポートへご連絡ください(セクション21)。

2. 動作の原理

Tech-Air™ストリートエアバッグベストには、バックプロテクターに統合したエアバッグ制御ユニット(内蔵センサー付き)および肩の上に位置する2つの外部センサー(図1)が含まれています。これらの3つのセンサーは、衝撃や予想外の動きをする、ユーザーの身体を監視します。ユーザーの身体に、高エネルギー量および/または突然エネルギー量がかかる場合、エアバッグが膨張します。これは、モーターサイクルが、別の車両や障害物と衝突した時、ライダーがコントロールを失い、モーターサイクルから落ちる、または事故の時に起こる可能性があります。



図1 - センサーの位置

3. Tech-Air™「保護エンベロープ」

Tech-Air™ストリートエアバッグシステムは、事故または他の引き金となる事故が発生した場合、ライダーと同乗者の両方に保護を提供します。しかし、他の製品と同様に、それが提供できる保護には限界があります。

警告! 落下、事故、衝突、衝撃、制御不能、その他の出来事が起きた時、損傷(死亡)から完全に保護してくれる製品または人や財産に対する損傷から完全に保護してくれる製品はありません。

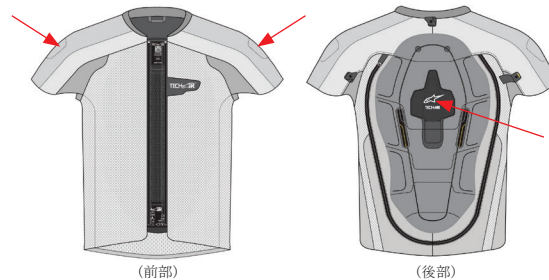
「保護エンベロープ」は、Tech-Air™ストリートエアバッグシステムが保護を提供する場所(「エンベロープ内」)および保護を提供しない場所(「エンベロープ外」)の状況および/または状態を一般的に説明するために使用されます。

一般的に、エアバッグシステムは、ユーザーに保護を提供するかどうかを決定する3つの基本的な要素があります:

- (a) (事故などの)出来事の中にユーザーが経験した力が、エアバッグがカバーするエリア内で発生するかどうか;および
- (b) ユーザーが、車両、障害物または地面に衝突する前に、エアバッグが展開するかどうか。
- (c) ユーザーが、自身のモーターサイクルの部品または付属品に衝突する前に、エアバッグが展開するかどうか。例えば、ミラー、フロントガラスやタンクバッグなど。

(展開時間は、センサーが出来事を検知するのにかかる時間+ガスで完全にエアバッグを充満するのにかかる時間で構成されていて、これは約25ミリ秒(ms)です。エアバッグを展開するのに可能な時間は、事故、モーターサイクルの種類(例えばスクーター、カスタム、スポーツ)および関係する車両の速度などの要因に依存しています。

Tech-Air™ストリートエアバッグシステムは、図2に示すエアバッグカバー率のエリアに対する衝撃保護を提供します。

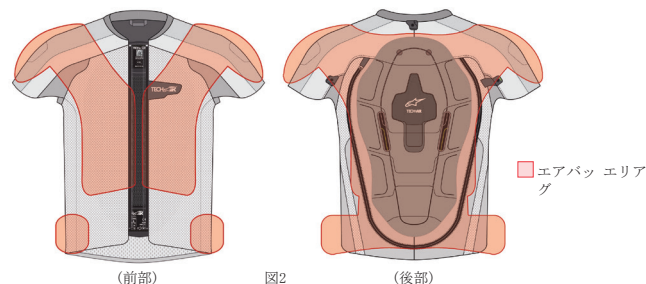

(前部)

図2

(後部)

警告!Tech-Air™ストリートエアバッグシステムは、図2に図示するエアバッグカバー率のエリアに対してかかる力に対する制限された保護しか提供しません。Tech-Air™ストリートエアバッグシステムが、カバーされた/保護されたエリアの内部および/または外部での損傷(重傷または致命傷を含む)を防ぐという保証はありません。

警告!Tech-Air™ストリートエアバッグシステムは事故を予防できません。

警告!Tech-Air™ストリートエアバッグシステムを含む保護装置は、損傷の全ての可能な源に対する保護を提供することができないし、したがって、損傷に対する完全な保護は提供できません。

警告!Tech-Air™ストリートエアバッグシステムは、他の保護モーターサイクル服やギアを着用する代わりにはなりません。最大限の保護を提供するために、Tech-Air™ストリートエアバッグシステムは、ヘルメット、プロテクター、ブーツ、手袋およびその他の適切な保護具を含む、頭からつま先までライダーをカバーする、適切なモーターサイクルのギアやアパレルと共に常に着用する必要があります。

車両が静止したオートバイにぶつかる衝突:

到着速度	25km/h(15mph)以上
衝突角度	45° から135°

・ライダーおよび同乗者の両方に有効

モーターサイクルが車両または障害物にぶつかる衝突(図3):

到着速度	25km/h (15mph) から 50km/h (31mph)
衝突角度(図3)	45° から135°

上記パラメータはライダーおよび同乗者の両方に有効です。



図3

重要!車両速度が25km/h以下の場合、システムは、衝突時に展開しないかもしれないが、ライダーや同乗者が衝撃後にバイクから突然落ちた場合に展開します。

重要!図3は、Tech-Air™ストリートエアバッグシステムが、障害者の身体に接触する前に膨張させることが期待されるエンベロープを説明します。25km/h以上の速度では、システムは衝突角度に関わらず展開するが、エンベロープ外では、エアバッグは、障害物とユーザー間で接触する前に完全に膨らまない場合があります。

制御不能の衝突

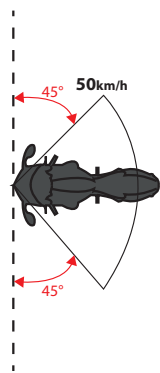
制御不能の衝突は、多くの場合、ライディング中のバイクの転倒に繋がります。曲がる時やブレーキが重い時に道路上のタイヤのグリップが失われる時に、一般的にこれが起こります。これらは、レースでの衝突に似ています(「ローサイド」衝突と呼ばれる)。

警告!システムが展開するのに、ユーザーが衝突に巻き込まれる必要はありません。例えば、モーターサイクルから降りる時など、システムを着用してユーザーが落下する場合、システムが展開します。「ライディングでない」展開のこれらの種類はシステムの欠陥ではありません。

モーターサイクルの種類

Tech-Air™ストリートエアバッグシステムは、電気モーターサイクルを含む、あらゆる種類のモーターサイクルにおいて、ライダーまたは同乗者が使用できます。

オフロードライディング

Tech-Air™ストリートエアバッグシステムは、砂利道のみで限られた容量でオフロード使用することができます。Tech-Air™ストリートエアバッグシステムのオフロード使用のための、砂利道の定義は以下です:

- ・表面に砂利が敷かれた舗装されていない道路。
- ・道路幅最低4m(13ft)。
- ・+/-30%の勾配がない。
- ・轍、段差または深さ50cm(19.5")以上の穴がない。

重要!ライディング オフロード走行中、特にライダーが未経験者の場合、落下の危険はかなり高くなります。停止していても、落下により、Tech-Air™ストリートエアバッグシステムが展開し、システムが再充電されるまで、ユーザーは無保護の状態になります(セクション16参照)。

4. 使用の制約

警告!Tech-Air™ストリートエアバッグシステムは、上記の条件と制限内でモーターサイクルにのみ使用されます。システムは以下のために使用するものではありません:

- ・ レースや競走イベント;
- ・ エンデューロ、モトクロス、スーパーモタードイベント;
- ・ モーターサイクルスタント;または
- ・ モーターサイクル以外のアクティビティ。

警告!衝突していないにもかかわらず、使用中に、衝撃、動作および/またはその他の動力をシステムが検出および/または受信し、可能性は低いものの、システムが展開する場合があります。

警告!例えば、スクーターやトライアルバイクなど、モーターサイクルの種類に応じて、ユーザーはモーターサイクルの部品や付属品に衝突する前に、システムが膨らむことを保証しません。

警告!Tech-Air™ストリートエアバッグシステムは、他の保護モーターサイクル服やギアを着用する代わりにはなりません。最大限の保護を提供するために、システムは、ヘルメット、プロテクター、ブーツ、手袋、ジャケットおよびその他の適切な保護具を含む、頭からつま先までライダーをカバーする、適切なモーターサイクルのギアやアパレルと共に常に着用する必要があります。

5. システム概要

下記の図は、Tech-Air™ストリートエアバッグシステム(エアバッグベストおよびAlpinestarsの互換性のあるゲームント/ジャケット)の様々なパーツを説明します。数字のあるパーツは、ユーザーガイド内で説明するのに使用します。

TECHエアシステム

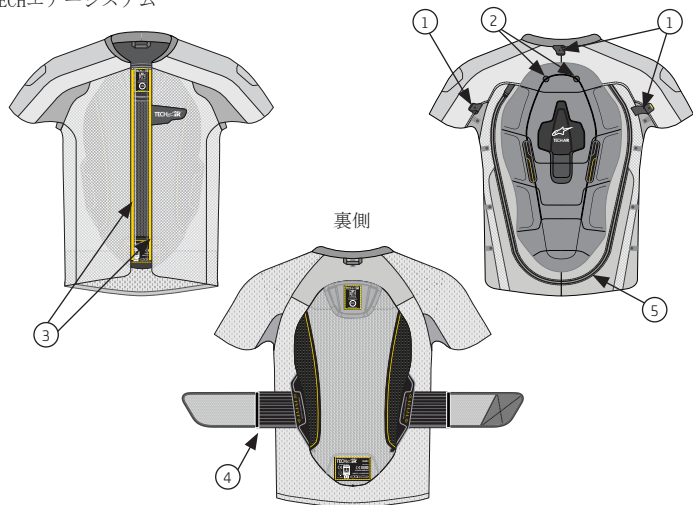

互換性のあるジャケット

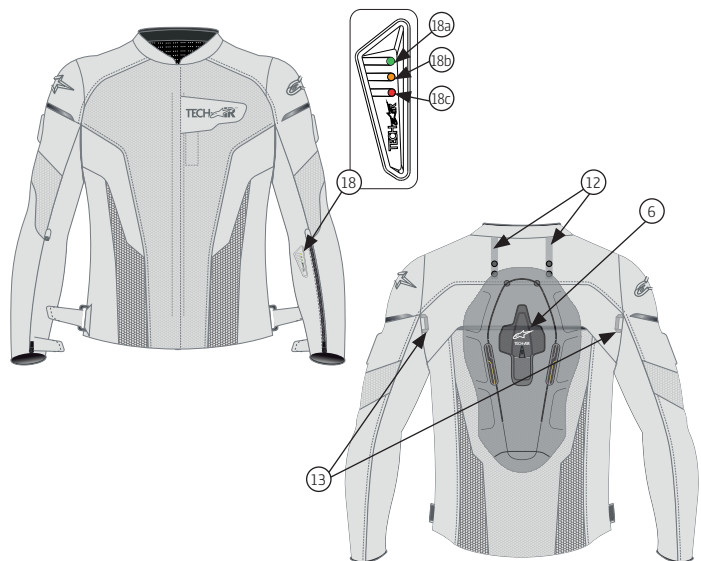

- | | | |
|----------------------|---------------|------------------|
| 1. 取り付けスナップ | 4. 取り外し可能ベルト | 8. マスタースイッチ |
| 2. 後部プロテクタースタッド | 5. 密閉閉鎖ジッパー | 9. マイクロUSBポート |
| 3. ベスト取り付けジッパー (ベスト) | 6. コントロールユニット | 10. ジッパーセンサーソケット |
| | 7. LED表示ソケット | 11. ベスト取り付けジッパー |

互換性のある衣類

320 2815	VIPER FOR TECH AIR
320 4115	VALPARAISO FOR TECH AIR

電子ユニット(6)

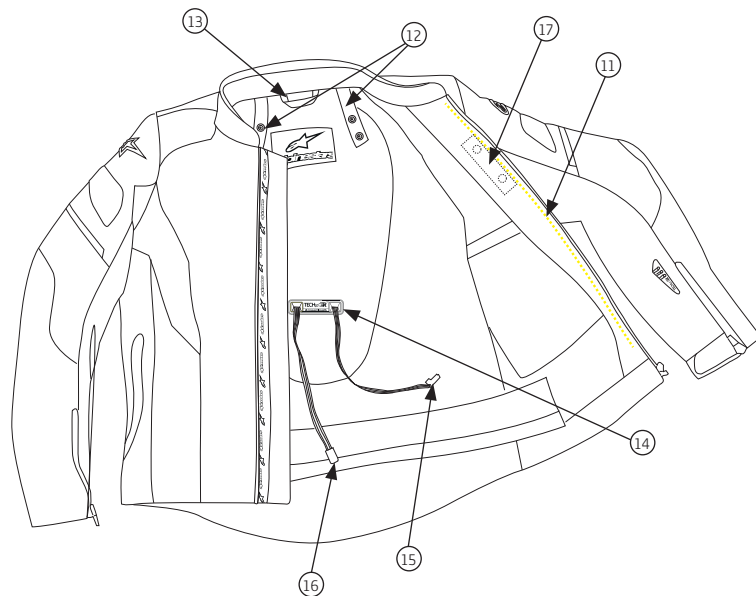
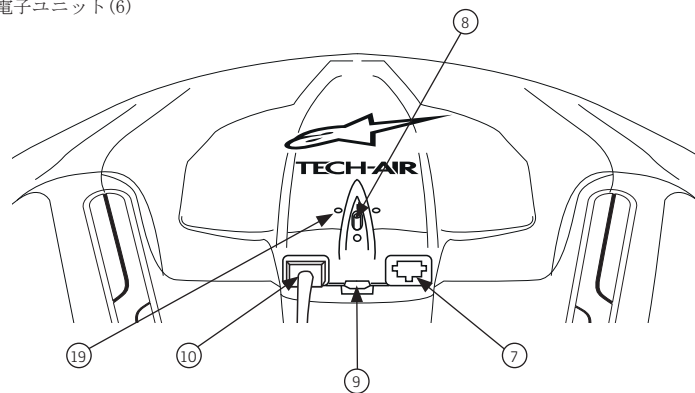

- | | | |
|--------------------|-------------------------|----------------|
| (ジャケット) | 15. LED表示ケーブル | 18b. 橙色インジケーター |
| 12. 後部プロテクター取り付け | 16. ジッパーセンサーケーブル | 18c. 赤色インジケーター |
| 13. ベストスナップ取り付けループ | 17. ジッパーセンサー | 19. 搭載電源LED |
| 14. ケーブル通し | 18. LED表示18a. 緑色インジケーター | |

図4

6. 寸法

Tech-Air™ストリートエアバッグベストは、Sから2XLまでサイズ展開しています。内側のエアバッグは、ユーザーの腰から肩の長さに対応する三サイズで展開しています(図5)。下記表1は、ベストのサイズと中のエアバッグのサイズの一覧です。この表は、提案寸法を含みます。



図5

表1

ベストのサイズ	ヨーロッパサイズ	USサイズ	ユーザーの腰から肩の範囲	提案する身長範囲	MTF
XS	46	36	37 - 40cm (14.6" - 15.7")	1.41 - 1.52m (47" - 50")	<4 KN
S	48	38	37 - 40cm (14.6" - 15.7")	1.41 - 1.52m (47" - 50")	<4 KN
M	50	40	40 - 45cm (15.7" - 17.7")	1.52 - 1.71m (50" - 57")	<4 KN
L	52	42	40 - 45cm (15.7" - 17.7")	1.52 - 1.71m (50" - 57")	<4 KN
XL	54	44	40 - 45cm (15.7" - 17.7")	1.52 - 1.71m (50" - 57")	<4 KN
2XL	56	46	45 - 50cm (17.7" - 19.7")	1.71 - 1.90m (57" - 63")	<4 KN
3XL	58	48	45 - 50cm (17.7" - 19.7")	1.71 - 1.90m (57" - 63")	<4 KN

重要!エアバッグベストは、Alpinestarsの互換性のあるガーメント/ジャケットの中に入れて設置しなければなりません。

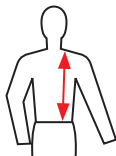
MTF = 試験中に達成する平均伝達力。

7. 身体、年齢制限

重要!ヨーロッパでは、火工品指令(2007/23)により、18歳以下に対する火工製品の販売が禁止されています。

警告!Tech-Air™ストリートエアバッグシステムは、決して子供が取り扱ってはけません。

警告!衝突の際、エアバッグの膨張により、背中や胴体全体に急激な圧力がかかります。これによって、不快感をもたらしたり、健康状態が好ましくないユーザーには合併症を引き起こしたりする可能性があります。

警告!Tech-Air™ストリートエアバッグシステムは、心臓を弱める可能性がある、心臓の問題、その他の疾患、症状、苦痛や病気のある人が使用してはいけません。

警告!Tech-Air™ストリートエアバッグシステムは、ペースメーカーやその他の移植医用電気機器を装着する人が使用してはいけません。

警告!Tech-Air™ストリートエアバッグシステムは、首や背中に問題のある人が使用してはいけません。

警告!Tech-Air™ストリートエアバッグシステムは、妊娠中の女性が使用してはいけません。

警告!Tech-Air™ストリートエアバッグシステムは、人工豊胸手術をした女性が使用してはいけません。

警告!エアバッグのカバーする部分にあるボディピスは、Tech-Air™ストリートエアバッグシステムを使用する前に取り外します。ボディピスの中、またはボディピスに対してエアバッグが傍聴し、不快感および/または負傷につながる場合があります。

アレルギーに関するアドバイス

合成繊維、ゴムまたはプラスチック製品に皮膚アレルギーのある人は、Tech-Air™ストリートエアバッグシステムを着用する時、毎回皮膚を注意深く監視します。皮膚に刺激が生じた場合、システムの着用を直ちにやめ、医師の診断および/または手当を受けます。

8. ベストの設置

警告!Tech-Air™ストリートエアバッグベストは、常に、相当する適切なサイズのAlpinestarsの互換性のあるガーメント/ジャケットと共に使用しなければなりません。Alpinestarsの互換性のあるガーメント/ジャケットの間違ったサイズのエアバッグベストの使用、または互換性のないAlpinestarsの互換性のあるガーメント/ジャケットの使用は、重症および/または死亡を含む、深刻な負傷につながります。

エアバッグベストをAlpinestarsの互換性のあるガーメント/ジャケットエアバッグに取り付ける方法:

1. エアバッグベストを小さい方の中央後部フック(1)にひっかけます。
2. 二つのスタッドコネクタをエアバッグベスト(2)の後部プロテクターに取り付けます。最初の場合、プロテクターを上部の二つのスタッドに取り付けます(図6参照)。



図6

3. わきの下のスナップをAlpinestarsの互換性のあるガーメント/ジャケットの相当するループ(1)にひっかけます。
 4. Alpinestarsの互換性のあるガーメント/ジャケットの両側のジッパー(3)を繋いで、エアバッグベストをAlpinestarsの互換性のあるガーメント/ジャケットに留めます。
 5. 当てはまる場合、Alpinestarsの互換性のあるガーメント/ジャケットの内部後部パッドを取り外し、ジッパーセンサー(16)およびLED表示(15)ケーブルを成型ケーブル出口(14)に通します。
 6. ジッパーセンサーケーブル(16)をジッパーセンサーソケット(10)に繋ぎます。
 7. LED表示ケーブル(15)をLED表示ソケット(7)に繋ぎます。
- 重要!Alpinestarsの互換性のあるガーメント/ジャケット内でケーブルを交差しないようにしてください。Alpinestarsの互換性のあるガーメント/ジャケットからエアバッグベストへ障害なく流れるようにします(図7)。

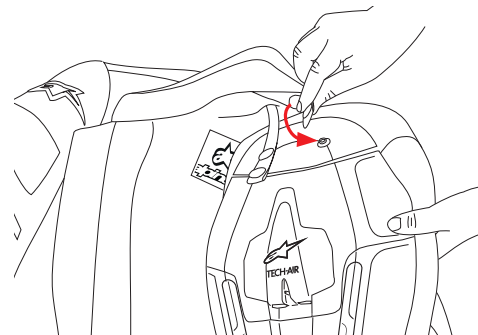

図7

💡 ヒント:ガーメントの取り付けを素早く行おうとする場合、電気接続(ステップ6および7)は必要ありませんが、内部後部パッドは取り除く必要があります(ステップ5)。

9. 調整

エアバッグベストを取り付けると、Alpinestarsの互換性のあるガーメント/ジャケットを着用し、他のライディングジャケットのように結びます。エアバッグベストをぴったり合わせるのを希望するユーザーは、内部ベルト(4)を使用出来ますが、これは、個人の好みで、エアバッグベストは、ベルトを締めていない状態または取り外した状態で着用出来ます。

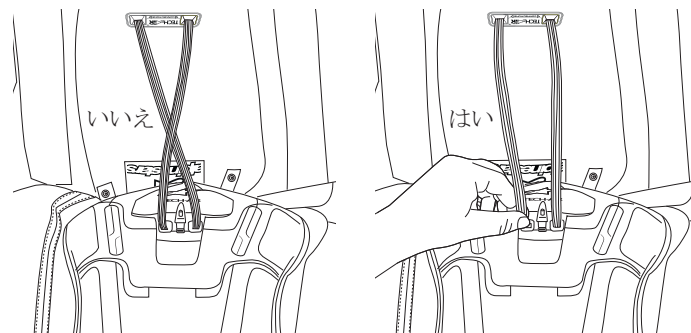
Tech-Air™ストリートエアバッグシステムを調整する時、ユーザーは、特に以下を確認します：

- ・ 袖が正しい長さである；
- ・ 着用するグローブと動作するよう、袖を調整出来る；
- ・ 互換性のあるエアバッグガーメントは、胸の部分がきつすぎない。

首の部分がきつい場合を除き、ガーメントがよく合う場合、二つの可能性のある解決策は以下です：

- システム(Alpinestarsの互換性のあるガーメント/ジャケットおよびエアバッグベスト)をライディングパンツへ留める、および/または
- エアバッグベストを低い方の二つのスタッドに取り付ける(エアバッグベストの設置ステップ2 - 図6参照)。

警告! Tech-Air™ストリートエアバッグシステムが事故の際に、最大の保護を提供するために正しく装着することが必要不可欠です。小さすぎる互換性のあるガーメント/ジャケットは、システムが膨張する時に深刻な不快感をもたらし、大きすぎる互換性のあるガーメント/ジャケットは、落下や事故の間にエアバッグベストを適切な位置に保ちません。調整について疑問、質問がある場合は、Alpinestars販売店へお知らせください。

10. 互換性のあるエアバッグガーメント内に入れてはいけないもの

Alpinestarsの互換性のあるガーメント/ジャケットを使用する際、ポケットの中にある物品に考慮する必要があります。例えば：

- ・ ポケットの中の、鋭利な物品またはとがった物品は、エアバッグに穴をあけ、空気が漏れる可能性があります。
- ・ 大きい物品は、エアバッグが拡張できる量を減少し、エアバッグの効果を削減し、および/または、膨張する時システムがよりきつく感じ、不快感が増したり、注意散漫または負傷に繋がったりする可能性があります。

重要! 内部Alpinestarsの互換性のあるガーメント/ジャケット胸ポケットの中身に特に注意します。財布や携帯電話などの平らな物品のみ、この部分に保管出来ます。

警告! いかなる場合も、ユーザーは、Alpinestarsの互換性のあるガーメント/ジャケット内に、鋭利な、またはとがった物品を含む、いかなる大きさ、または形態の物品を入れてはいけません。これらは、ユーザーの負傷につながる、および/またはエアバッグの破損に繋がります。ポケットの内に完璧に入る、とがっていない物品のみAlpinestarsの互換性のあるガーメント/ジャケットに入れても構いません。

ヒント: ユーザーは、Tech-Air™ストリートエアバッグシステムが、最大重量6kg(約13ポンド)までのバックパックと組み合わせる際安全であることが確認されていることに注意する必要があります。

11. バッテリーの充電

最初の使用前に完全にユニットを充電します。これを行うには、充電器をユニットのマイクロUSBポート(9)に接続します。LED表示は、バッテリーが完全に充電出来ている時、緑色(18a)および橙色(18b)ライトを表示します。

重要! バッテリーは、外気温が0° C - 45° C (32° F - 113° F)の時しか充電しません。

重要! 使用中にTech-Air™ストリートエアバッグベストを充電することは出来ません。

重要! セクション14に明記のように、定期的にバッテリーを充電しなければ、交換が必要になる場合があります。詳細については、セクション14をご覧ください

警告! バッテリー充電中は、ユニットを放置しないでください。乾燥した場所で、0° Cから45° C (32° F - 113° F)の範囲でのみ充電してください。

充電および使用時間

空のバッテリーは、備え付けの充電器で、約6時間の充電が必要です。完全に充電したバッテリーは、約25時間使用できます。時間に限界がある場合、約1時間充電すると、約3、4時間使用できます。

ヒント: ユニットは、コンピュータまたは代わりのマイクロUSB充電器に接続して充電できますが、電流出力が2 amps以下の場合、充電時間は上記より長くなります。

警告! ユニットは、赤色のバッテリーレベルLEDライト(18c)が点滅している時、すぐに充電します。これは、バッテリーレベルが低いことを意味します。

12. 操作

電源オン

システムに電源を入れるには、マスタースイッチ(8)を「I」の位置にします。マスタースイッチは、システム使用中必ず「I」の位置にしておきます。

マスタースイッチをオンの状態で、Alpinestarsの互換性のあるガーメント/ジャケットを通常通り着用し、ジッパーセンサー(つまり閉鎖した状態)を上留めます。ジッパーセンサー(17)は、ジッパーが留まっていることを検知し、システムに電源を入れ、有効になります。この時点で、ユーザーは、LED表示(18)を確認し、システムが正確に開始することを確認します。LEDインジケータのライトの意味については、下記セクション13、ディスプレイの指示をご覧ください。

ヒント: システムの電源がオンにならない場合(LED表示がついていない)、センサーエリア(図8、下記)に何もなくて、センサーのフラップがAlpinestarsの互換性のあるガーメント/ジャケットの中におり曲がっていないことを確認します。

警告! Tech-Air™ストリートエアバッグシステムを有効にするには、マスタースイッチをオンにし(「I」の位置)、Alpinestarsの互換性のあるガーメント/ジャケットはジッパーセンサー(17)の上へ留めます。

安定性チェック

システムが有効になる、最初の20-60秒間、システムは、安定性チェックを行っている間、無効で、緑色インジケータライトが点滅します(18a)。この期間、システムは、以下の1つまたは全てのアクティビティを実行するため、本体を検索します：

- ・ ウォーキング(階段の昇降を含む)
- ・ モーターサイクルの組立
- ・ モーターサイクルの乗車。

チェックに合格すると、緑色インジケータライトが継続的に点灯します(18a)。

以下のアクティビティは、安定性チェックに合格しないことが多いことに注意します：

- ・ 着用せずに、ジャケットを留める
- ・ 静かに立っている
- ・ ランニングまたはその他の動的活動(ウォーキング中の鋭い方向転換やスピード転換など)
- ・ 座る - エンジンをアイドル状態にしたモーターサイクルを含む。

60秒後、システムが安定性を確認できない場合、LED表示で赤色インジケータライト(18c)を点灯し、エラーを表示します(18)。この場合、ガーメントを外し、安定性チェックを再開するため、再度閉じます。

警告! 安定性チェック後、必ずLED表示(18)を確認し、ライディング開始前/Tech-Air™ストリートエアバッグシステム使用前に、緑色LEDが点灯していることを確かめます。20-60秒安定性チェックが行われている間、必要な場合、システムは展開せず、安定性チェックがシステムにエラーを記録しなければ、必要な場合、システムは展開せず、緑色インジケータの点灯で表示されます(18a)。

ヒント: ジッパーセンサー(17)は、磁石を使用して機能します。(クレジットカードなど)磁気に弱い物は、センサーエリアから最低1cm離しておきます。

電源オフ

Alpinestarsの互換性のあるガーメント/ジャケットのジッパーを開け、システムの電源をオフにします。橙色LED(18b)が点滅し、システムは5秒後に電源がオフになります。LED表示(18)でインジケータライトが点灯していない事を確認し、システムがオフになっている、および/または電力を受信していない事を確認します。

システムの電源をオフにした後に、Alpinestarsの互換性のあるガーメント/ジャケットを着用し続けたい場合、Alpinestarsの互換性のあるガーメント/ジャケットのジッパーをジッパーセンサー(17)の下へ外すか、内部フラップをAlpinestarsの互換性のあるガーメント/ジャケット(図8)の中へ入れ、Alpinestarsの互換性のあるガーメント/ジャケットを着用中にジッパーセンサーが接触するのを防ぎます。

システムの電源を使用できなくするには、マスタースイッチをオフの位置にします。Tech-Air™ストリートエアバッグベストを保管、輸送または発送する場合、マスタースイッチをオフにします。

警告!モーターサイクルに乗っていない場合、システムを着用し続ける場合でも、[Alpinestars互換性のあるガーマント/ジャケットをジッパーセンサーの下へジッパーを外し]常にシステムをオフにします。多数の非乗車活動のためのシステム安定性は検査されていますが、システムに電源を入れた状態および/またはアクティブな状態にしておくことは、不要な展開の可能性を増やし、電池を消耗します。また、Alpinestars互換性のあるガーマント/ジャケットがジッパーセンサーの上で締められている場合、システムは電源をバックアップすることにも注意します。



図8

警告!使用していない、保管、輸送または発送される時、システムは、マスタースイッチで電源を切らなければなりません。これにより、システムの電源が使用できなくなり電池の消耗と可能なバッテリー寿命の減少だけでなく、不注意の電源供給、システムに電源を入れることを防止します。

13. ディスプレイの指示

LED表示(18)は、三色のLEDで、システムの状態を表示するために使われます。使用中の指示

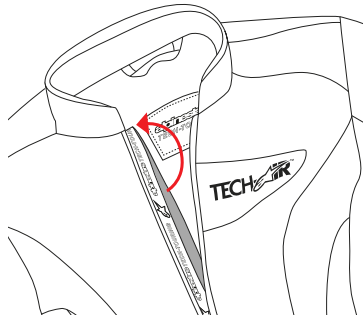
故障状態

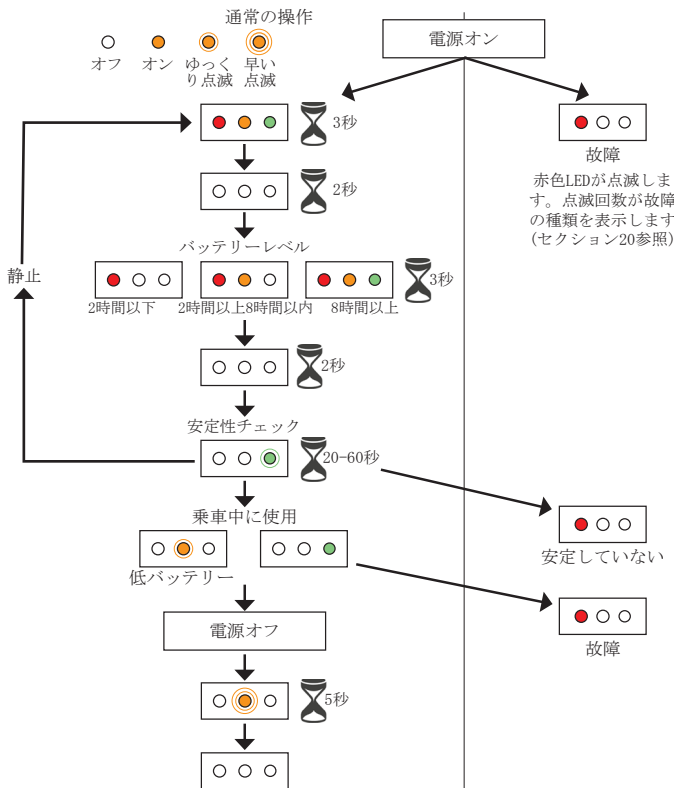

重要!点滅しない緑色LED (Green LED) は、システムが機能していて、衝突の際に展開することを意味します。

警告!一回の赤色LED (Red LED) または点滅する緑色LEDは、システムが衝突の際に展開しないことを意味します。

ヒント:一回の赤色の表示は、複数回点滅し、赤色LEDが、システムに起こっている問題のシステムエラーのコードを表します。これらのコードと相当するエラーは、セクション20に明記されており、エラーは、Tech-Air™コネクソソフトウェア(セクション18)を使用して見ることが可能です。

バッテリー充電中の指示
バッテリー充電中、LED表示は、継続的なアニメーションを表示します。バッテリーが完全に充電されると、3色全てのLEDが点灯し続けます。

14. 清掃、保管および輸送

エアバッグベストの清掃
水で湿らせた布のみを使用し、エアバッグベストを清掃します(布、プラスチックの部分)。溶剤や化学洗剤は、エアバッグの完全性を傷つけるため、使用出来ません。

警告!いかなる場合も、エアバッグベストは洗濯機で洗浄したり、水に浸けたり、乾燥機で乾かししたり、アイロンをあてたりしてはいけません。これにより、エアバッグシステムに永久的な損傷を与え、故障の原因になります。

ヒント:推奨される二年に一回のサービスの一環として、エアバッグベストは、分解して、洗浄されます。

その他Alpinestarsの互換性のあるガーマント/ジャケットの清掃

エアバッグベストから外すと、外側のAlpinestarsの互換性のあるガーマント/ジャケットを、ガーマントの指示に従い、清掃および/または洗浄できます。洗濯機での洗浄が可能な場合、LED表示(18)およびジッパーセンサー(17)を取り外す必要はありませんが、柔軟剤は使用できません。

重要!Alpinestarsの互換性のあるガーマント/ジャケットを洗浄する場合、柔軟剤は損傷を与える場合があるので、使用できません。

保管

Tech-Air™ストリートエアバッグシステム(つまり、エアバッグベストおよび外側のAlpinestarsの互換性のあるガーマント/ジャケット)は、レールから吊り下げるのが最善の保管方法です。引き出しに平らに保管することも出来ますが、重い物や鋭利なものを上に置かないでください。Tech-Air™ストリートエアバッグシステムは、低温で乾燥した、直射日光の当たらない場所で保管し、マスタースイッチ(7)はオフにします

エアバッグベストのみを保管する場合、元々の梱包で保管するのが最善の方法です。同様に、引き出しに平らに保管することも出来ますが、重い物や鋭利なものを上に置かないでください。また、低温で乾燥した、直射日光の当たらない場所で保管し、マスタースイッチ

(7)はオフにします。

Tech-Air™ストリートエアバッグシステムのバッテリーは、暖かい環境で保管されている場合、特に、操作しない場合であっても、ゆっくりと放電します。そのため、保管している際もシステムを定期的に充電し(18か月毎に一回)、バッテリーの重放電および機能しなくなることを防ぐことを推奨します。

重要!バッテリーが重放電すると、充電しようとしても、システムは機能しません。したがって、指示のように定期的にシステムを充電することが重要です。

警告!エアバッグベストを閉鎖した車内の直射日光の当たる場所に放置しないでください。高温にさらされると、高温になると、バッテリーを損傷し、その他ユニットの電子機器に影響します。

警告!Alpinestarsの互換性のあるガーマント/ジャケットのジッパーを締めると、システムを有効にします。これを防ぐには、

マスタースイッチ(7)をオフにする、またはAlpinestarsの互換性のあるガーマント/ジャケットの内部フラップをジッパーセンサー(17; 図8)から離して折っておく必要があります。これをしなければ、ユニットに電源が入ったままになり、バッテリーを消耗する原因になります。Alpinestarsの互換性のあるガーマント/ジャケットのジッパーを締めたままに保管する際は、LED表示(18)のインジケータライトが点いていない事を確認します。

輸送

ユーザーは、エアバッグインフレーターが火工機器であることを自覚する必要があります。欧州火工品指令(2007/23/EC)において、これらの製品は、エアバッグベストが検査済手荷物として航空機に持ち込まれるのであれば、空輸を含め、輸送に安全であると認証されています。

ベストを空輸する際、ユーザーは、空港職員に質問された場合に備え、製品安全データシート(MSDS)の控えをダウンロード、印刷することを強く推奨します。これは、Tech-Air™データポータル(セクション17)からダウンロード出来ます。

注:世界中の全ての国で、火工品機器の輸入が許可されているわけではありません。出発前に、ユーザーは、通過する国および目的地の国の関係当局に、システムの持ち込みが可能かどうかを確認する必要があります。

15. メンテナンス、保守および処分

電子的に活性化されたエアバッグのガーメントは、正しい機能を確保するため、きちんと動作する状態で維持されなければならない重要な安全システムです。そうでなければ、正しく機能しないか、または全く機能しません。

メンテナンス

毎回使用前に、ユーザーは、Tech-Air™ストリートエアバッグシステム(Alpinestarsの互換性のあるガーメント/ジャケットおよびエアバッグベスト)を確認し、摩耗(糸のほつれ、穴、エアバッグ表面のへこみ)や損傷の兆候がないか確かめます。見つかった場合、システムを認定Alpinestars業者に検査してもらう必要があります。

保守

Alpinestarsは、Alpinestarsまたは認定保守業者によって最低二年毎にエアバッグベストの保守を行うことを推奨します。これにより、エアバッグの摩耗やユニットの部品の詳細を検査することが可能です。保守は、Alpinestars Tech-Air™業者から直接依頼出来ます。以下の作業は標準サービスの一部として行われます:

- ・全ての部品をエアバッグベストから外し、エアバッグベストを洗浄します。
- ・電子ユニットの診断を確認します(適用される場合、ファームウェアをアップグレードします)。
- ・エアバッグの摩耗および/または損傷を検査します。
- ・システムは、エアバッグベストに再度組み立て、新しい生産品目として機能を確認します。

 ヒント: 推奨する検査の間隔は最大二年としますが、エアバッグベストが幅広く使用される場合、推奨される検査および保守間隔は、6か月から1年とします。

警告! 購入年月日から二年の間に保守または再充填操作が行われなかった場合、システムが保護エンベロープ内で機能しない可能性があります。

重要! 定期的な保守を行っていても、購入から10年後には、システムが保護エンベロープ内で機能しない可能性があります。エアバッグの耐用年数は、製造から15年程度です。

警告! エアバッグベスト内にユーザーが保守出来るパーツはありません。いかなる場合も、ユーザーはエアバッグベストを開け、保守、

分解または改造してはいけません。エアバッグベストに対して行われる作業は全て、Alpinestars または認定保守業者が行います。

そうでなければ、深刻な傷害または損傷が生じることがあります。

重要! エアバッグベストへのアクセスジッパーは密閉されています(5)。このシールを切断すると、製品の保証が無効になります。

処分 - Alpinestars互換性のあるガーメント/ジャケット

外側のAlpinestarsの互換性のあるガーメント/ジャケットは、地域の廃棄物規制に従って処分します。欧州WEEE規制において、LED表示およびジッパーセンサーは、普通家庭ごみとして処分出来ません。これらは、エアバッグガーメントから取り外し、電子部品のリサイクルの適切な施設で処分します

処分 - 使用済エアバッグベスト 

使用済エアバッグベストには、電子部品が含まれています。販売業者はこれらを適切なリサイクル施設で処分します。残りのエアバッグベストシャーシおよび使用済エアバッグは、地域の廃棄物規制に従って処分します。

 ヒント: 使用済ベストは、システムの電源をオンにし、LED表示の「展開済」インジケータライトを探して確認します(セクション13)。

処分 - 使用していないエアバッグベスト

警告! 使用していないエアバッグベストには、火工品が充填されており、したがって、家庭ごみ、または、焼却処分してはいけません。

使用していないエアバッグベストは、販売者に返却して、輸入者が処分します。このサービスは無料です。

16. 事故の場合の行動

展開しなかった事故

小さい、低エネルギーおよび/または下記セクション3Tech-Air™「保護エンベロープ」Sに明記の関連スピードなどの低速事故の場合、エアバッグは発射しないようです。しかし、Tech-Air™ストリートエアバッグシステム(つまり、Alpinestarsの互換性のあるガーメント/ジャケットおよびエアバッグベスト)の徹底的な検査を行い、セクション15に明記のメンテナンスチェックに従い、システムの機能を損なう可能性がある損傷(裂け目、穴等)がない事を確認します。

 ヒント: 外側のAlpinestarsの互換性のあるガーメント/ジャケットが、かなりの損傷を受けているが、エアバッグベストが全く損傷を受けていない場合、修理を依頼するよりも、外側のAlpinestarsの互換性のあるガーメント/ジャケットの交換を購入の方が経済的で早く対処出来ます。

展開しなかった事故で、ユーザーがシステムは展開するべきだったと考える事故

重要! これらの状況で、システムは、事故後すぐに電源をオフにします。これは、電子ユニットが2分のデータしか保存しないからです。その後、衝突データは上書きされ、データ分析する可能性がなくなります。

エアバッグベストは、出来事の詳細と共に(可能な場合写真を含む)、Alpinestars Tech-Air™業者へ返却します。Alpinestarsは情報を分析し、対応します。

展開した事故

エアバッグが展開した場合、Tech-Air™業者からの充填サービスを使用でき、エアバッグおよびインフレーターを交換します。このサービス中、エアバッグベストおよび電子装置の総点検が行われます。

外側のAlpinestarsの互換性のあるガーメント/ジャケットも点検します。別料金で、ユーザーは、エアバッグの充填中に、Alpinestarsの互換性のあるガーメント/ジャケットの損傷の点検および修理することが出来ます。

展開した事故またはその他の状況で、ユーザーがシステムは展開するべきでなかったと考える事故

エアバッグベストは、出来事の詳細と共に(可能な場合写真を含む)、Alpinestars Tech-Air™業者へ返却します。Alpinestarsは情報を分析し、対応します。

17. Tech-Air™データポータル

Tech-Air™データポータルは、各エアバッグシステムの製造および保守に関する情報を記録するオンラインリソースです。データポータルを使用し、ユーザーは以下の情報にアクセスできます:

- ・所有するTech-Air™システム(ストリートおよびレース)の保守履歴。
- ・保守中のシステムのステータス。
- ・所有するTech-Air™システムに関する製造情報。
- ・次の保守を行う時にリマインダーを送信するように依頼します。
- ・Tech-Air™コネクソソフトウェア(セクション18参照)をダウンロードします。
- ・製品安全データシート(セクション14参照)をダウンロードします。
- ・Tech-Air™システムを取り扱っている最寄りのAlpinestars業者を検索します。
- ・システムに関連するニュースの最新情報を取り入れます。

モーターサイクルと同様に、各エアバッグシステムは、シャーシ番号と呼ばれるシリアル番号があります。これは、エアバッグベストの中、襟の近くのQRコードの下にあります。携帯電話でQRコードをスキャンすると、自動的にデータポータルに接続し、そのシステムの製造および保守履歴を提供します。

また、データポータルは、システム所有者の詳細も記録します(顧客氏名および連絡先メールアドレス)。通常、所有者はシステム購入中に業者によって登録されますが、これが行われなかった場合、以下の指示に従って登録することが出来ます。

重要! 各所有者がデータポータルに正確に登録されていることが必須です。Alpinestarsは、マーケティング目的で所有者情報を使用したり、第三者へ情報を提供したりしません。

重要! 保守、充填または保証返品の依頼は、システム所有者がAlpinestarsに登録されている場合のみ行われます。

新規ユーザー登録

所有者登録には二つのステップがあり、まず、一つ目は、顧客登録を作成し、所有者を移動します。

Tech-Air™ウェブサイトから直接登録を行うことができます。 www.alpinestars.com/techair。「新規ユーザー登録」ボタンをクリックすると、下記図9に表示されるメッセージが現れます。

図9 - ユーザー登録メッセージ

表示されている詳細を記入し、「登録」をクリックします。顧客番号が割り当てられ、顧客は今後の参照のために書き留めます。この点で、顧客はシステムを「所有」しないことに注意します。

所有者の移動

システムの所有者は、Tech-Air™業者またはAlpinestars Tech-Air™サポートによってのみ指名できます。所有者の移動は、最初の所有者(新品のシステム)および使用済のプライベートで販売されたシステムに適用されます。

・販売特約店において:

ユーザーは、エアバッグベストを提示し、業者に顧客番号を伝えます。そして、業者は、システムの所有者を登録します。

・Tech-Air™サポートを使う場合:

ユーザーは、シャーシ番号を伝え、(新品のシステムの場合)購入証明書を提示します。そして、Alpinestarsは、システムの所有者を登録します。



ヒント:システム所有者は、Tech-Air™業者が移動することができ、システムを購入した場所の業者である必要はありません。Tech-Air™システムを取り扱う業者一覧はTech-Air™ウェブページでも入手できます。

顧客ログイン

登録すると、顧客は、Tech-Air™ウェブサイトからログイン出来ます。これは、メイン画面(図10)で、以下の情報を見ることが出来ます:

1. アカウント情報: ユーザー詳細を確認、更新するために使用します。
2. ログインパスワードの変更。
3. 所有製品一覧。
4. エリアダウンロード。(あなたのユニット用の新しいファームウェアもここからダウンロード可能です。)
5. ニュースお知らせ。

CHASSIS	ITEM	SIZE	LAST SERVICE
00174475	Tech Air Vest	M	Dec 17, 2014

図10

所有製品の1つをクリックすると、製造情報、保守履歴を表示できます。製品を保守のために発送した場合、保守進捗をここで表示することも可能です。

18. Tech-Air™コネクト

Tech-Air™コネクトは、Windowsコンピュータ用のソフトウェアプログラムで、電子ユニットとコンピュータの通信を可能にします。Tech-Air™コネクトで、あなたは以下のことが出来ます:

- ・「ワンクリック診断」を使用し、診断データを収集し、これをAlpinestarsへ送信します;
- ・システムの診断データを表示します;
- ・エラー履歴記録を表示します;
- ・ユニットファームウェアを更新します;
- ・所有者詳細を基盤に保存します。

ユニットをコンピュータに接続するには、Micro USBケーブルへのUSBが必要で、

重要!USB 3ケーブルは、ユニットのデータ通信に不適切です(バッテリー充電のみ)。

Tech-Air™コネクトソフトウェアは、登録済の顧客のみが、Tech-Air™データポータルからダウンロード出来ます。ダウンロードしたら、これらのステップに従い、ソフトウェアをインストールし、ユニットを接続します:

1. インストールソフトウェアを実行します。
2. ユニートを空いているUSBポートに接続し、ドライバがインストールされるまで待ちます。
3. Tech-Air™コネクトソフトウェアを実行します。これにより、図11の画面が表示されます。

図11 - Tech-Air™コネクトメイン画面

メイン画面で表示される情報は以下です:

1. 基本または詳細モードから選択します。
2. 電子ユニットの重要な情報を提示します。
3. 所有者情報を表示します(前に入力した場合、そうでなければ空白)。
4. ここをクリックし、所有者情報を更新します。
5. 接続したユニットの状態を表示します。
6. 診断ボタン。

所有者情報

所有者情報をここに入力することは任意で、システムが混同した場合または盗難に遭った場合のトレーサビリティの追加の層を提供するだけです。Tech-Air™データポータル。の登録済所有者は接続できません。

ワンクリック診断

このボタンをクリックすると、ユニットからの全ての診断情報を含む、一テキストファイルを作成します。そして、これは、コンテンツを分析するAlpinestarsのTech-Air™サポートへEメールで送信する準備が来ています。

診断の保存

Eメールで送信されたものではなく、ディスクに直接保存されたファイル以外、ワンクリック診断の同一診断ファイルを作成します。

詳細タブ

「詳細」タブ(図12参照)は、システムの動作をより良く理解するため、Tech-Air™サポートと電話で話す時に使用しますが、通常、ユニットファームウェアを更新する時のみ必要です。



図12 - Tech-Air™コネク特詳細画面

詳細タブから、以下の情報が表示されます:

- 7. バッテリー電圧およびユニット内部電源に関する情報。
- 8. エラー記録。
- 9. ファームウェア更新。
- 10. 内部および外部ユニットセンサーに関する情報。
- 11. (インストールされている場合)SDカードからデータをダウンロードします。

エラー記録

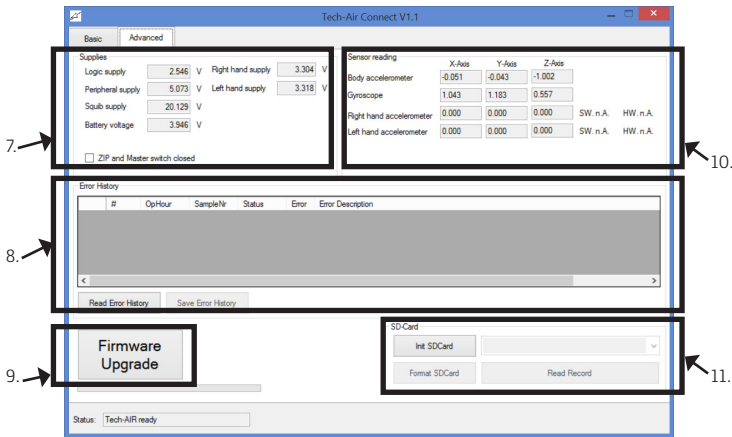
エラー記録は、一時的な事でも、ユニットの不良を記録します。各エラーは、エラーが起こったタイムスタンプで記録されます。エラーコードの一覧は、セクション20に記載されています。

ファームウェア更新

この手順を開始する前に、ファームウェアの新バージョンをデータポータルからダウンロードする必要があります。「ファームウェア更新」ボタンをクリックし、新規ファームウェアファイルを選択するよう表示されたら、選択します。これがユニットに最初にアップロードされ、メモリーに伝達されます。ユニットを外す前に「更新完了」メッセージが表示されるのを待ちます。

重要!ファームウェア更新手順中、USBケーブルを接続したままにしておくことが重要です。ラップトップコンピュータを使用する場合、更新操作(7分)を行うのに十分なバッテリー電力があるのを確認します。この時点で通信が中断されると、ユニットは、更新のためにAlpinestarsへ返送する必要がある場合があります。

19. トラブルシューティング

問題	考えられる原因	可能な解決策
ジャケットのジッパーを上げた時にスイッチがオンにならない	マスタースイッチがオンになっていない	マスタースイッチ (8) をオンにする
	バッテリーが完全放電している	バッテリーを再充電する(セクション11)
	ジャケットおよびベストが接続されていない	ジャケットワイヤーをユニットに接続する(セクション8)
	ジャケットが開いている	ジャケットのジッパーを締め、ジッパーがジッパーセンサーの上にあるようにする
ジッパーセンサーが詰まっている	ジッパーセンサーフラップが、ガーマント内部に入っていないか、ジッパーの両側の磁石部分の間につきまりがないかを確認する	
LED表示で一回赤色表示	エラーに依存	セクション20のエラーコード一覧を確認し、推奨解決策を見る
ジャケットが開いているか、閉まっているかに関わらず、起動シーケンスなしで、LED表示で即時の緑色表示	LED表示およびジッパースイッチケーブルがクロスオーバーされた	ケーブルを反転させる。LED表示が消えるので、ジャケットを着て、ジッパーを締め、通常通りシステムを開始する

20. エラーコード一覧

コード番号	エラー詳細	可能な解決策
001	ファームウェアエラー	ファームウェアのリフラッシュ/保守に返送する
002	電源エラー	バッテリーを再充電する/保守に返送する
003	バッテリー電圧が低すぎる	バッテリーを再充電する
004	スクイプエラーをリセットする	保守に返送する
005	スクイプ設定エラー	ファームウェアのリフラッシュ/保守に返送する
006	スクイプ診断失敗	保守に返送する
007	インフレーター1エラー	保守に返送する
008	左センサーエラー	保守に返送する
009	右センサーエラー	保守に返送する
010	中央センサーエラー	保守に返送する
011	ジャイロセンサーエラー	保守に返送する
012	スクイプアーミングエラー	保守に返送する
013	同期化エラー	ファームウェアのリフラッシュ/保守に返送する
015	アルゴリズムロードエラー	ファームウェアをリフラッシュする
018	インフレーター2エラー	保守に返送する
019	左センサー電源	保守に返送する
020	右センサー電源	保守に返送する
024	アルゴリズムが安定していない	モーターサイクルに座り、システムの電源を入れたり、切ったりする
025	両方のインフレーターが点火	保守に返送する / システムの処分

21. Tech-Air™サポート

質問または顧客が詳細情報を必要とする場合、まず製品を購入したTech-Air™業者に連絡しますが、サポートはAlpinestarsから直接受けることも可能です:

Eメール: techairsupport@alpinestars.com
電話番号: +39 0423 5286 (Tech-Air™サポートを依頼)

 ヒント: あなたの国のTech-Air™業者一覧はTech-Air™データポータルから入手できます。

22. 認証情報

Tech-Air™ストリートベストは多数の認証を受けています。

個人保護装置

Tech-Air™ストリートベストは、EU指令89/686/EECにおいて個人保護装置カテゴリ2と考えられます。それ自体、CEタイプ検査が実施されました。モーターサイクル膨脹式プロテクター規格(EN1621-4:2013)は、機械的にトリガーするシステムのためであるため、これは性能および人間工学のみに影響を与えるために参照として使用されました。検査は、認証機関#0120 SGS United Kingdom Limited, Park Way, Weston Super Mare, BS22 6WA, UKによって実施されました。製品マーキングの説明は以下です:

 製造者名

SAB1 一意識別コード



ガーマントサイズ(腰から肩) セクション6寸法表



膨脹式プロテクターが設置されていることを示します



製品はモーターサイクルで使用するためのもので、レベル1エアバッグ要件を満たし、ユーザーの背中全体の保護をすることを意味します

火工品品目

Tech-Air™ストリートベストは、2個の火工活性化冷却ガスインフレーターを含み、それ自体、品目全体がEU指令2007/23において「エアバッグモジュール」カテゴリP1と見なされます。それ自体、CEタイプ検査(モジュールB)が、システムの設計において実施され、CEタイプの検査および監査(モジュールE)が、システムの組立において実施されました。

CEタイプの検査および監査は、認証機関#0080, Ineris, Parc Technologique ALATA BP2, Verneuil-en-Halatte, 60550, Franceによって実施されました。

電磁安定性

Tech-Air™ストリートベストの電子ユニットは、ECE R1004に公認され、これは、自動車用電子機器の電磁安定性、電磁干渉および静電放電の最小要件を規定します。

公認番号:  **10R - 04 - 12891**

ユーザー用重要情報 警告!

Tech-Air™システムは、通常のモーターサイクルの衣類とは異なり、結果として追加の注意と予防措置を必要とするアクティブな安全保護システムです。使用前に使用上の注意をよく読み、以下の警告に注意します:

・エアバッグシステムは、事故や出来事の際、限られた量の保護しか提供できません。それ自体、エアバッグシステムを使用しても、常に、重大または致命的な損傷の可能性があります。

・Tech-Air™システムは、ストリートでの使用および制限されたオフロードでの使用のためだけに設計、開発されています。この製品は、ハードなオフロードでの使用、レースでの使用、スタントまたはモーターサイクルでない用途のために設計されていません。Alpinestarsは、用途で定められた環境の以外で使用されたシステムの不良に対する主張を受け入れません。

・いくつかの種類の場合は、Tech-Air™システムによって衝突と解釈され、衝突が起こっていても、展開する場合があります。

・Tech-Air™システムは、最小エネルギー閾値以上の衝突の際に展開するように設計されています。これは、保護が通常必要でない状況における、無駄な装填の使用を防ぐためです。従って、低速/低エネルギー衝突の場合、製品は展開しない傾向があり、これは合理的です。

・Tech-Air™システムは、最終カスタマーが保守を行う部品を含まず、この装置がベストの中に密閉されていることを保証するため、認証Alpinestarsサービス職員によってのみ保守、装填が行われます。このシールを破ると、保証の請求やシステムの不良に対する請求を無効にします。

・Tech-Air™システムの電子機器、エアバッグベストまたはAlpinestarsの互換性のあるゲームメント/ジャケットに対し、改造や調整をしないでください。

・Tech-Air™システムは、モーターサイクルのストリートライディングまたは制限されたオフローディングでのみ使用することが出来ます。モーターサイクル関連でも、そうでなくても、他の用途に使用することは出来ません。これには以下を含みます: エンデュуро、モトクロス、スーパーモタード、あらゆる種類のレース、スタントおよびモーターサイクルでない活動。用途外の活動中に製品を(ユニットのスイッチをオンにした状態で)着用することで、システムが展開し、あなた、または他の人の負傷または死亡や、所有物の損傷に繋がる場合があります。

・使用していない、保管、輸送または発送される時、Tech-Air™システムは、マスタースイッチで電源を切らなければなりません。

・毎回の使用前に、Tech-Air™システムの摩耗、損傷の兆候がないかを確認します。さらに、電源を入れると、LED表示を確認します。システムが故障を表示している場合(赤色LEDが点灯している)、ユーザーは製品を使用せず、この冊子の指示に従います。

・LED表示が低バッテリーを表示する場合は常に、ユニットをできるだけ早く再充電します。

・Tech-Air™システムは洗濯機で洗浄したり、水に浸したり、乾燥機で乾燥したり、アイロンを当てたりしません。

・展開後、ユニットは、Tech-Air™サポートチームへ返送し、ここで、ユニットの再充填を行います。

・Tech-Air™システムが使用されなくても、エアバッグが点火していなくても、装置は二年に一回保守を行い、システムが広く使用される場合、一年間で6か月毎に保守を行うことが重要です。これは、Tech-Air™認定業者が対応します。

G5 01602

CE 89/686/EEC

CE 0080 2007/23/EC



ALPINESTARS.COM

ALPINESTARS EUROPE
5, Viale Fermi. Asolo (TV) 31011 Italy
phone (+39) 0423 5286 fax (+39) 0423 529 571
email: alpinestars@alpinestars.com