

ROTOR RIOT

SET UP GUIDE

Rotor Riot Controller for iOS

ENGLISH

Home button

Options button

Menu button

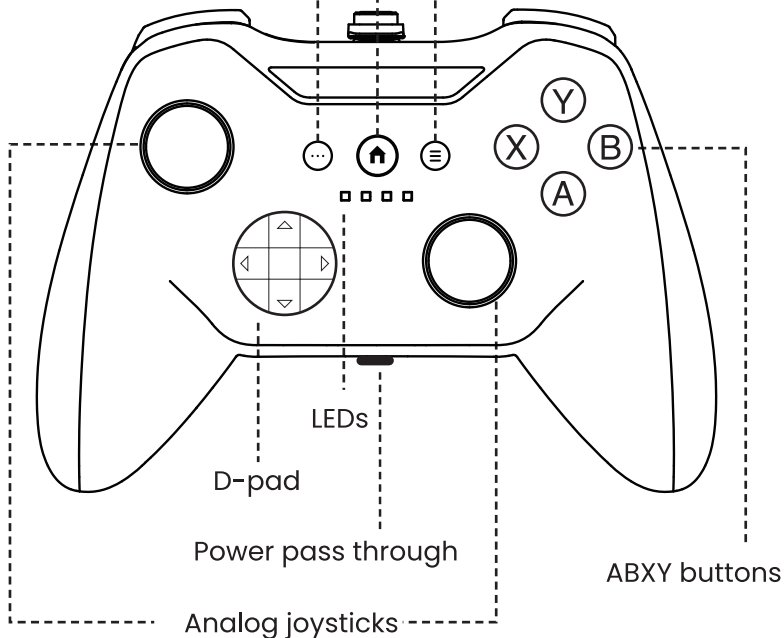

LEDs

D-pad

Power pass through

ABXY buttons

Analog joysticks

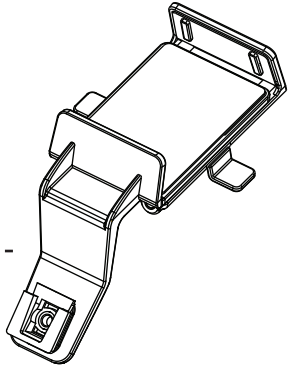
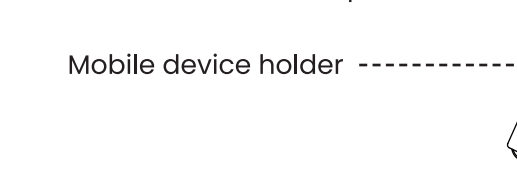
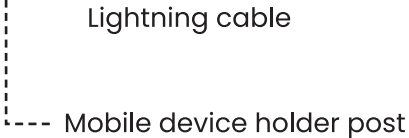
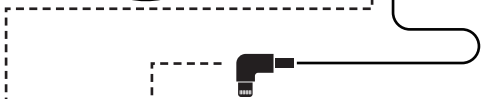
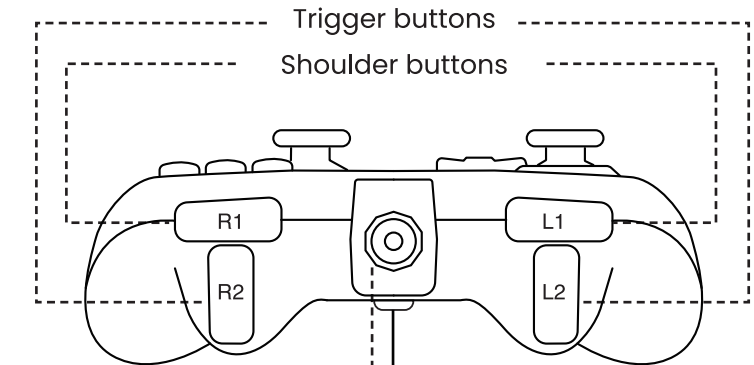

LIGHTNING CONNECTION

Ensure your phone is safe and secure in the provided mobile device holder, then connect your device using the built in Lightning connected cable. Alternatively you can connect the built in cable directly to a device without using the device holder. There are tabs on the mobile device holder for simple wire management.

DEVICE HOLDER POST

Unscrew the the locking nut and remove. Place the mobile device holder so the rectangle opening is flush with the raised section. Replace nut and screw back on, be careful not to over tighten.

LED LIGHTS

The LEDs are built in for future multiplayer functionality. The first light will illuminate briefly to indicate controller connection.

PASS THROUGH CHARGING

While the Rotor Riot controller is connected to your iOS device, connect the power source via the Lightning receptacle on your controller to charge your phone or tablet while playing.

SUPPORT

For customer support for your Rotor Riot controller please contact support@RotorRiotPlay.com

WARNING

We buy our components from Apple, MFi (the Apple regulations) specify that the lightning connector **MUST** break if forced in the wrong direction (either through dropping or rough handling) to ensure no damage is sustained by the phone.

With this in mind extra care should be taken to avoid rough handling to prevent breaking.

LEGAL

iPad and iPhone are trademarks of Apple Inc., registered in the U.S. and other countries. iPad Air, iPad mini and Lightning are trademarks of Apple Inc.

“Made for iPhone” and “Made for iPad” mean that an electronic accessory has been designed to connect specifically to iPhone, or iPad, respectively, and has been certified by the developer to meet Apple performance standards. Apple is not responsible for the operation of this device or its compliance with safety and regulatory standards. Please note that the use of this accessory with iPhone, or iPad may affect wireless performance.

LUDU MAPP

AFFILIATE APP

Rotor Riot is the official controller of the Ludu Mapp app. There are over 1000 controller compatible games and uses available via the app. Additionally Ludu Mapp will share great offers, walkthroughs and tips for your favorite controller compatible games.

Download Ludu Mapp from The App Store.

ROTOR RIOT

GUIDE D'INSTALLATION
Contrôleur Rotor Riot pour iOS

FRANÇAIS

Bouton d'accueil

Bouton Options

Bouton de menu

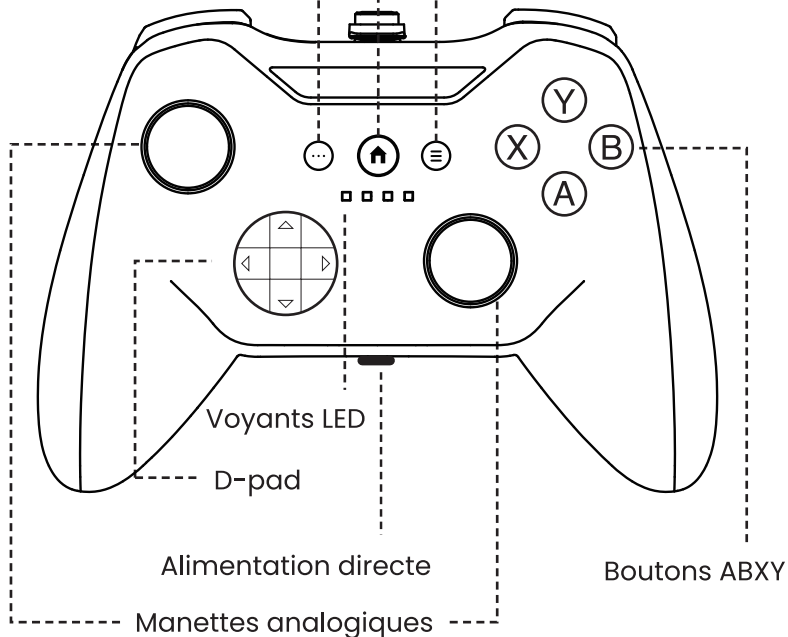

Voyants LED

D-pad

Alimentation directe

Manettes analogiques

Boutons ABXY

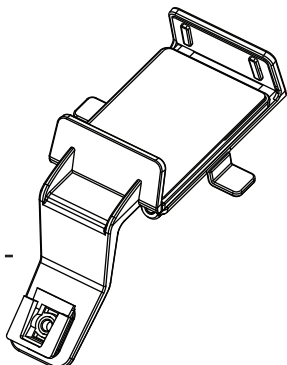
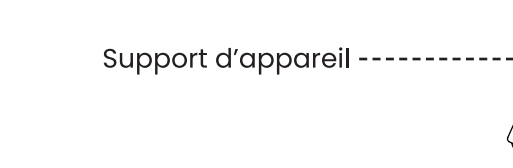
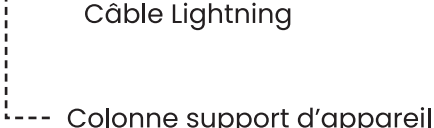
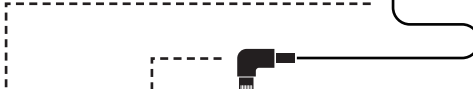
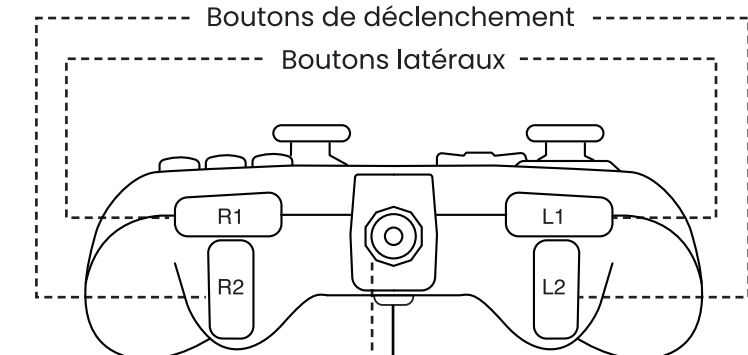

CONNEXION LIGHTNING

S'assurer que le téléphone est bien en place dans le support pour appareil mobile fourni, puis le connecter à l'aide du câble Lightning connecté. Il est aussi possible de connecter le câble intégré directement à un appareil sans utiliser le support d'appareil. Des pattes sont disposées sur le support d'appareil pour une gestion simple des fils.

COLONNE SUPPORT D'APPAREIL

Dévisser l'écrou de blocage et le retirer. Placer le support d'appareil mobile de sorte que l'ouverture du rectangle soit au même niveau que la partie surélevée. Replacer l'écrou et le revisser en prenant garde de ne pas trop le serrer.

VOYANTS LED

Les voyants LED sont intégrés pour les futures fonctionnalités multi-joueurs. Le premier voyant s'allume brièvement pour indiquer la connexion du contrôleur.

CHARGE DIRECTE

Alors que le contrôleur Rotor Riot est connecté à votre appareil iOS, connecter la source d'alimentation via la prise Lightning de votre contrôleur pour charger votre téléphone ou votre tablette tout en jouant.

SOUTIEN

Pour obtenir le service après-vente pour votre contrôleur Rotor Riot, veuillez contacter support@RotorRiotPlay.com

MENTIONS LÉGALES

iPad et iPhone sont des marques commerciales d'Apple Inc., déposées aux États-Unis et dans d'autres pays. iPad Air, iPad mini et Lightning sont des marques commerciales de Apple Inc.

"Made for iPhone" et "Made for iPad" signifient qu'un accessoire électronique a été conçu pour se connecter spécifiquement à un iPhone, ou à un iPad, respectivement, et a été certifié par le développeur pour répondre aux normes de performance Apple. Apple n'est pas responsable du fonctionnement de cet appareil ni de sa conformité aux normes de sécurité et normes réglementaires. Veuillez noter que l'utilisation de cet accessoire avec un iPhone ou un iPad peut affecter les performances non filaires.

LUDU MAPP

APPLICATIONS AFFILIÉES

Rotor Riot est le contrôleur officiel de l'application Ludu Mapp. Plus de 1 000 jeux et utilisations compatibles avec les contrôleurs sont disponibles via l'application. En outre, Ludu Mapp est en mesure de partager des offres intéressantes, des procédures pas à pas et des conseils pour vos jeux compatibles avec le contrôleur.

Téléchargez Ludu Mapp depuis l'App Store.

ROTOR **RIOT**

GUIA DE CONFIGURACION
Controlador Rotor Riot para iOS

ESPAÑOL

Botón de inicio

Botón de opciones

Botón de menú

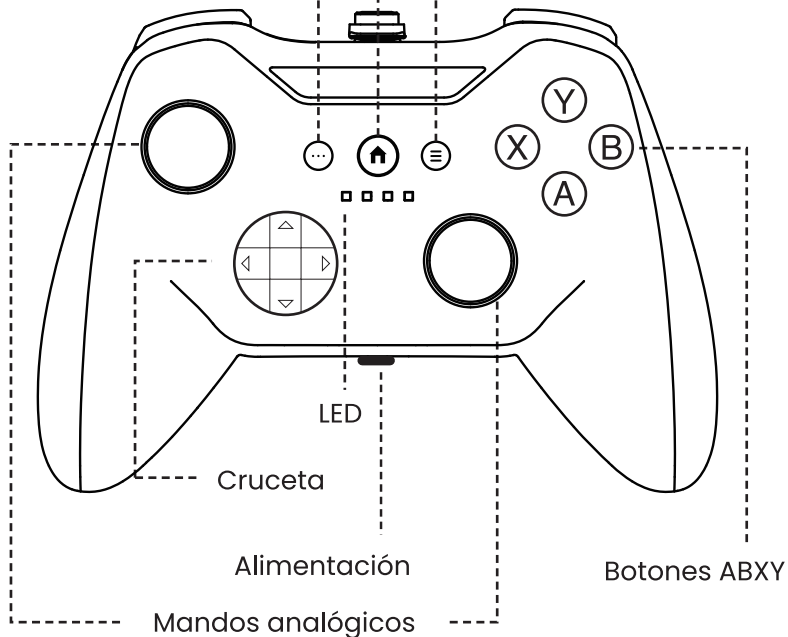

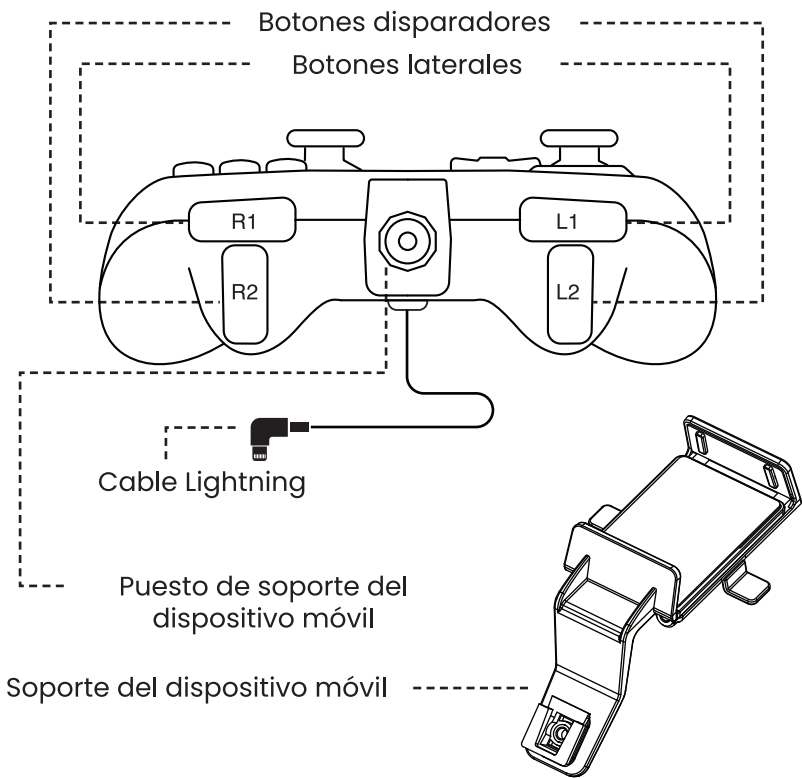

CONEXIÓN LIGHTNING

Asegúrese de que su teléfono esté seguro y protegido en el soporte para el dispositivo móvil que se incluye. A continuación conecte su dispositivo tras conectar el cable Lightning incorporado.

Opcionalmente, puede conectar el cable incorporado directamente a un dispositivo sin usar el soporte del dispositivo. Hay pestañas en el soporte del dispositivo móvil para la organización simple de cables.

PUESTO DE SOPORTE DEL DISPOSITIVO

Destornille la tuerca de seguridad y extraígalas. Coloque el soporte del dispositivo móvil de modo que la abertura rectangular quede en contacto con la parte levantada. Vuelva a colocar la tuerca y vuelva a atornillarla, pero tenga cuidado de no apretar demasiado.

LUCES LED

Los LED están integrados para futuras funciones de multijugador. La primera luz se iluminará en breve para indicar la conexión del controlador.

USO MIENTRAS SE CARGA

Mientras el controlador Rotor Riot está conectado a su dispositivo iOS, conecte la fuente de alimentación a través de la toma de corriente Lightning en su controlador para cargar su teléfono o tableta mientras juega.

ATENCIÓN AL CLIENTE

Si necesita atención al cliente en relación con su controlador Rotor Riot, póngase en contacto con support@RotorRiotPlay.com

LEGISLACIÓN

iPad y iPhone son marcas comerciales de Apple Inc., registradas en EE. UU. y otros países. iPad Air, iPad mini y Lightning son marcas comerciales de Apple Inc.

"Fabricado para iPhone" y "Fabricado para iPad" significan que un accesorio electrónico ha sido creado para conectarse específicamente a iPhone o iPad, respectivamente, y el creador certifica que cumple las normas de funcionamiento de Apple. Apple no se hace responsable del funcionamiento de este dispositivo ni de que cumpla con la normativa de seguridad ni otras normas reguladoras. Tenga en cuenta que el uso de este accesorio con iPhone o iPad puede afectar al rendimiento inalámbrico.

LUDU MAPP

APLICACIÓN AFILIADA

Rotor Riot es el controlador oficial de la aplicación Ludu Mapp. Hay más de 1.000 juegos y usos compatibles con el controlador disponibles en la aplicación. Además, Ludu Mapp presentará excelentes ofertas, tutoriales y consejos para sus juegos favoritos compatibles con el controlador.

Descargue Ludu Mapp desde la App Store.

ROTOR RIOT

EINRICHTUNGSANLEITUNG

Rotor Riot-Controller für iOS

DEUTSCHE

Home Schaltfläche

Optionsschaltfläche

Menütaste

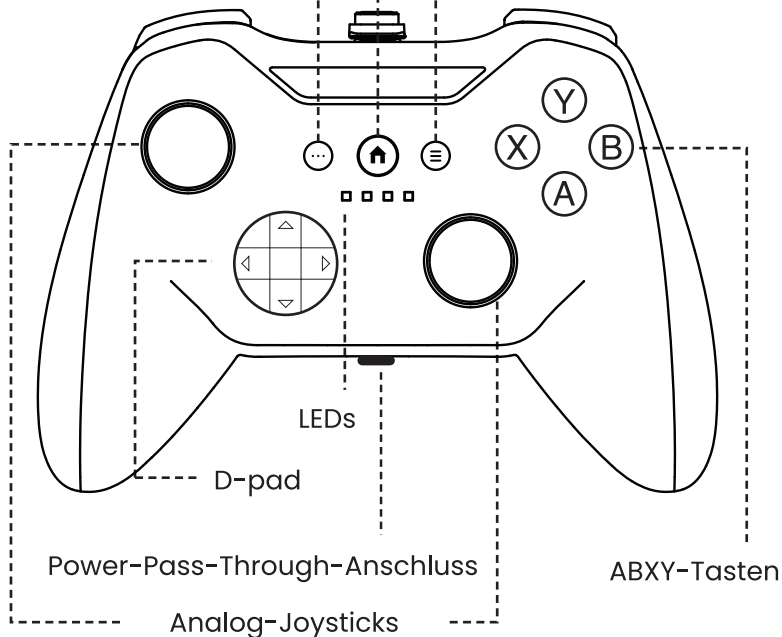

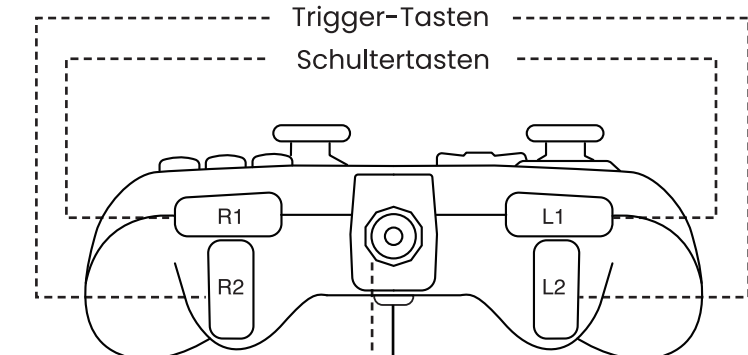

Pfosten des Mobilgerätehalters

Mobilgerätehalter

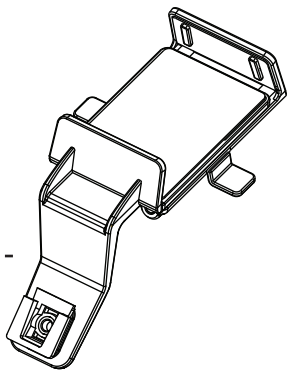

LIGHTNING-ANSCHLUSS

Gewährleisten, dass das Telefon sicher im mitgelieferten Mobilgerätehalter befestigt ist. Das Gerät dann mithilfe des integrierten Lightning-Anschlusskabels anschließen. Alternativ kann das integrierte Kabel direkt an ein Gerät angeschlossen werden, ohne die Gerätehalterung zu verwenden. Am Mobilgerätehalter befinden sich Laschen für das Kabelmanagement.

PFOSTEN DES GERÄTEHALTERS

Die Sperrmutter aufschrauben und entfernen. Den Mobilgerätehalter so positionieren, dass die rechteckige Öffnung mit dem angehobenen Teil bündig ist. Mutter wieder anbringen und festschrauben. Dabei nicht zu fest anziehen.

LED-LEUCHTEN

Die LEDs sind für zukünftige Multiplayer-Funktionalität integriert. Die erste Leuchte blinkt kurz auf, um anzuzeigen, dass der Controller angeschlossen ist.

LADEN ÜBER DEN PASS-THROUGH-ANSCHLUSS

Während der Rotor Riot-Controller mit dem iOS-Gerät verbunden ist, die Stromquelle über die Lightning-Buchse am Controller anschließen, um das Telefon oder Tablet während des Spielens aufzuladen.

SUPPORT

Für Kundensupport für den Rotor Riot-Controller bitte support@RotorRiotPlay.com kontaktieren.

JURISTISCHES

iPad und iPhone sind Marken von Apple Inc. und in den USA sowie anderen Ländern eingetragen. iPad Air, iPad mini und Lightning sind Marken von Apple Inc.

„Made for iPhone“ und „Made for iPad“ bedeutet, dass ein elektronisches Zubehörteil speziell für die Verbindung mit einem iPhone bzw. iPad entwickelt wurde und der Entwickler zertifiziert, dass Apple-Leistungsstandards eingehalten werden. Apple haftet nicht für den Betrieb dieses Geräts oder dessen Einhaltung von Sicherheitsstandards und gesetzlichen Vorgaben. Es ist zu beachten, dass die Nutzung dieses Zubehörs mit iPhone oder iPad sich auf die drahtlose Leistung auswirken kann.

LUDU MAPP

ZUGEHÖRIGE APP

Rotor Riot ist der offizielle Controller der Ludu Mapp-App. Über die App stehen mehr als 1000 Controller-kompatible Spiele und Anwendungen zur Verfügung. Darüber hinaus bietet Ludu Mapp tolle Angebote, Schritt-für-Schritt-Anleitungen und Tipps für die beliebtesten Controller-kompatiblen Spiele.

Ludu Mapp aus dem App Store herunterladen

ROTOR RIOT

GUIA DE USO

Controle Rotor Riot para iOS

PORTUGUESA

Botão de início

Botão de opções

Botão de menu

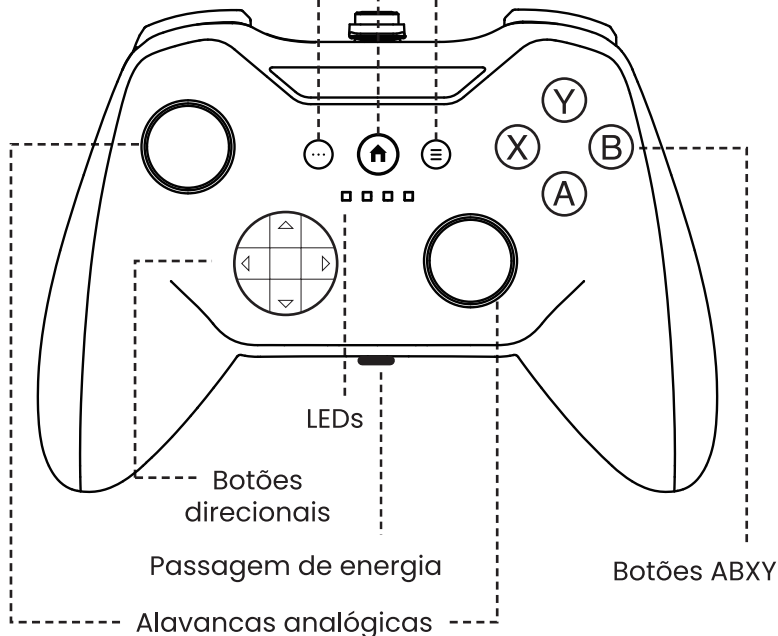

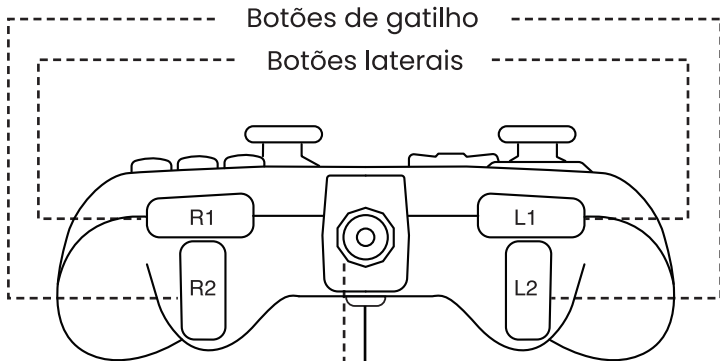

Coluna do suporte para dispositivo móvel

Suporte para dispositivo móvel

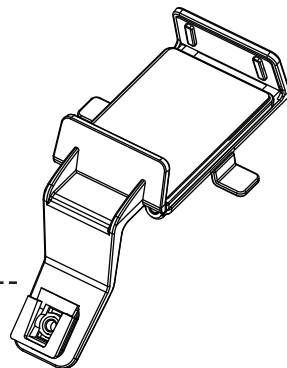

CONEXÃO LIGHTNING

Assegure que seu telefone esteja firme no suporte para dispositivo móvel fornecido e, em seguida, conecte seu dispositivo usando o cabo Lightning integrado conectado. Outra opção é conectar o cabo integrado diretamente a um dispositivo sem usar o suporte para dispositivo. Há guias no suporte para dispositivo móvel para gerenciamento fácil de cabos.

COLUNA DO SUPORTE PARA DISPOSITIVO

Desaperte a porca de fixação e remova-a. Posicione o suporte para dispositivo móvel de modo que a abertura retangular fique nivelada com a seção elevada. Recoloque e reaperte a porca, tomando cuidado para não apertar demais.

LEDS

Os LEDs são integrados para funcionalidade multiplayer futura. A primeira luz acenderá brevemente para indicar a conexão do controle.

PASSAGEM DE ENERGIA

Enquanto o controle Rotor Riot está conectado ao seu dispositivo iOS, conecte a fonte de energia pelo receptáculo Lightning em seu controle para carregar seu telefone ou tablet enquanto joga.

SUORTE

Para obter suporte ao cliente para seu controle Rotor Riot, contate support@RotorRiotPlay.com

INFORMAÇÕES LEGAIS

iPad e iPhone são marcas comerciais da Apple Inc., registradas nos EUA e em outros países. iPad Air, iPad mini e Lightning são marcas comerciais da Apple Inc.

"Made for iPhone" e "Made for iPad" significam que um acessório eletrônico foi desenvolvido para se conectar especificamente ao iPhone ou iPad, respectivamente, e foi certificado pelo desenvolvedor para atender aos padrões de desempenho da Apple. A Apple não é responsável pela operação deste dispositivo ou sua conformidade com padrões de segurança e regulatórios. O uso deste acessório com o iPhone ou o iPad pode afetar o desempenho sem fio.

LUDU MAPP

APLICATIVO AFILIADO

Rotor Riot é o controle oficial do aplicativo Ludu Mapp. Há mais de 1000 jogos e utilidades compatíveis com controle disponíveis por meio do aplicativo. Além disso, o Ludu Mapp compartilha excelentes ofertas, detonados e dicas para seus jogos compatíveis com controle favoritos.

Baixe o Ludu Mapp na App Store.

ROTOR RIOT

GUIDA DI INSTALLAZIONE

Controller Rotor Riot per iOS

ITALIANO

Pulsante Home

Pulsante Opzioni

Pulsante menu

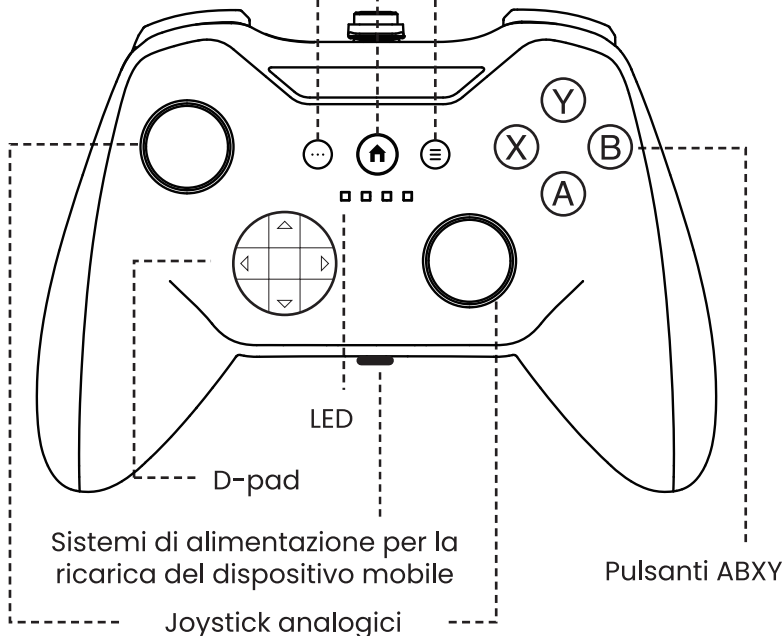

LED

D-pad

Sistemi di alimentazione per la
ricarica del dispositivo mobile

Joystick analogici

Pulsanti ABXY

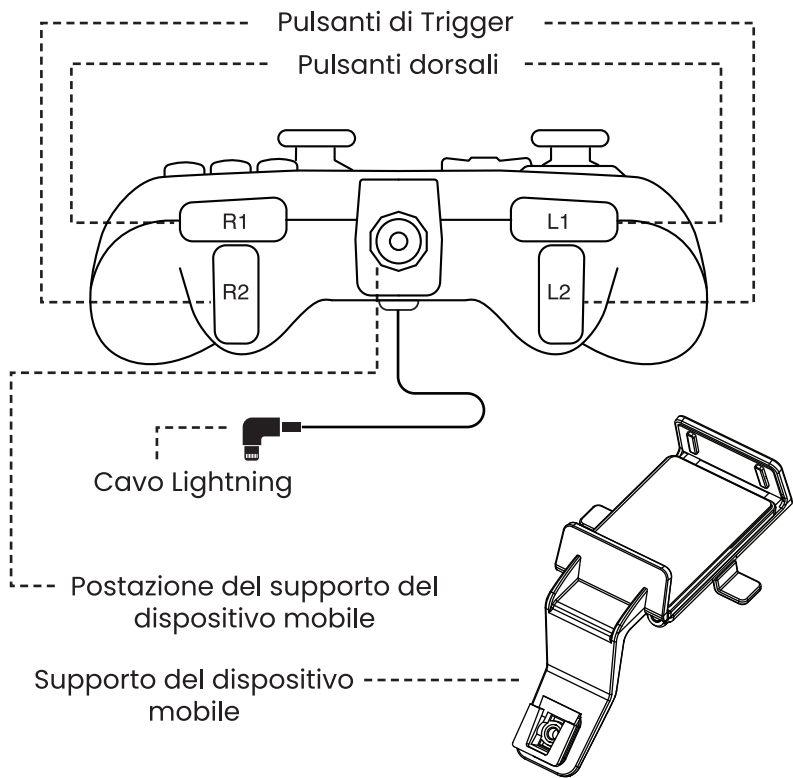

CONNESSIONE LIGHTNING

Assicurarsi che il telefono sia fissato in modo sicuro sul supporto per dispositivi mobili fornito, successivamente collegare il dispositivo utilizzando il cavo di connessione Lightning integrato. In alternativa, è possibile collegare il cavo integrato direttamente al dispositivo senza utilizzare il supporto per dispositivi. Sul supporto per dispositivi mobili sono presenti delle schede per una facile gestione dei collegamenti.

POSTAZIONE DEL SUPPORTO DEL DISPOSITIVO

Svitare e rimuovere il dado di bloccaggio. Posizionare il supporto per dispositivi mobili in modo che l'apertura rettangolare sia allineata alla parte sopraelevata. Riporre il dado e riavvitare, evitando di stringere eccessivamente.

LUCI LED

Le luci LED sono integrate per una funzionalità multiplayer futura. La prima luce si illuminerà brevemente per segnalare la connessione del controller.

RICARICA DEL DISPOSITIVO

Mentre il controller Rotor Riot è collegato al dispositivo iOS, collegare la fonte di alimentazione al controller tramite il cavo Lightning per ricaricare il telefono o il tablet durante il gioco.

ASSISTENZA

Per richiedere assistenza per il controller Rotor Riot si prega di contattare support@RotorRiotPlay.com

INFORMAZIONI LEGALI

iPad e iPhone sono marchi di Apple Inc., registrati negli USA e in altri Paesi. iPad Air, iPad mini e Lightning sono marchi di Apple Inc.

"Made for iPhone" e "Made for iPad" significa che gli accessori elettronici sono stati progettati per collegarsi esclusivamente all'iPhone o all'iPad e sono stati certificati dallo sviluppatore per rispettare gli standard di performance Apple. Apple non è responsabile per il funzionamento del presente dispositivo o per la sua conformità agli standard legislativi e di sicurezza. Si prega di notare che l'utilizzo di questi accessori con l'iPhone o l'iPad potrebbe influire sulle prestazioni di connettività wireless.

LUDU MAPP

APP AFFILIATE

Rotor Riot è il controller ufficiale dell'app Ludu Mapp. Tramite quest'app sono disponibili più di 1.000 giochi e funzionalità compatibili con il controller. Inoltre, l'app Ludu Mapp condivide grandi offerte, guide dettagliate e suggerimenti per i giochi preferiti compatibili con il controller.

Scaricare l'app Ludu Mapp dall'App Store.



Руководство пользователя

Геймпад Rotor Riot для iOS

РУССКИЙ

Главная кнопка

Кнопка параметров

Кнопка меню



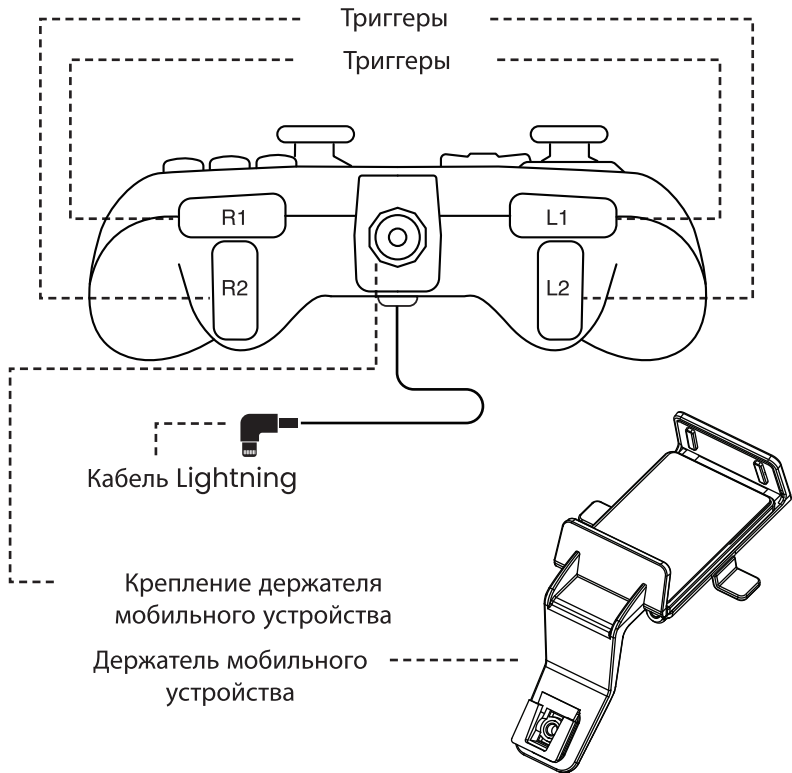

ПОДКЛЮЧЕНИЕ КАБЕЛЯ **LIGHTNING**

Убедитесь, что телефон надежно закреплен в держателе мобильного устройства, затем подключите устройство с помощью встроенного кабеля Lightning. Также можно подключить встроенный кабель напрямую к устройству без использования держателя устройства. На держателе мобильного устройства предусмотрены выступы для фиксации кабеля.

КРЕПЛЕНИЕ ДЕРЖАТЕЛЯ УСТРОЙСТВА

Открутите стопорную гайку. Установите держатель мобильного устройства так, чтобы прямоугольное отверстие держателя совпало с выступающей частью крепления на геймпаде.

Закрутите стопорную гайку обратно, не затягивая слишком туго.

СВЕТОДИОДНЫЕ ИНДИКАТОРЫ

Светодиодные индикаторы встроены для будущих многопользовательских функций. Первый индикатор загорается при подключении геймпада.

ЗАРЯДКА ВО ВРЕМЯ ИГРЫ

Когда геймпад Rotor Riot подключен к iOS-устройству, можно заряжать телефон или планшет во время игры, подключив источник питания к разъему Lightning на геймпаде.

ПОДДЕРЖКА

Для получения технической поддержки при использовании геймпада Rotor Riot обращайтесь по адресу support@RotorRiotPlay.com

ПРАВОВАЯ ИНФОРМАЦИЯ

iPad и iPhone являются товарными знаками компании Apple Inc., зарегистрированными в США и других странах. iPad Air, iPad mini и Lightning являются товарными знаками компании Apple Inc.

Метки «Made for iPhone» и «Made for iPad» означают, что электронный аксессуар был специально разработан для подключения к iPhone и iPad соответственно и был сертифицирован разработчиком на соответствие стандартам производительности от компании Apple. Компания Apple не несет ответственности за работу данного устройства или его соответствие стандартам безопасности и регулятивным нормам. Обратите внимание, что использование этого аксессуара с iPhone или iPad может повлиять на работу беспроводных функций.

LUDU MAP P

АФФИЛИРОВАННОЕ ПРИЛОЖЕНИЕ

Rotor Riot — официальный геймпад приложения Ludu Mapp. В приложении доступно более 1000 игр и программ, совместимых с геймпадом. Кроме того, Ludu Mapp содержит отличные предложения, прохождения и советы для ваших любимых игр, совместимых с геймпадом.

Загрузите Ludu Mapp в App Store.



設定ガイド

iOS用Rotor Riotコントローラー

日本人

ホームボタン

オプションボタン

メニューボタン

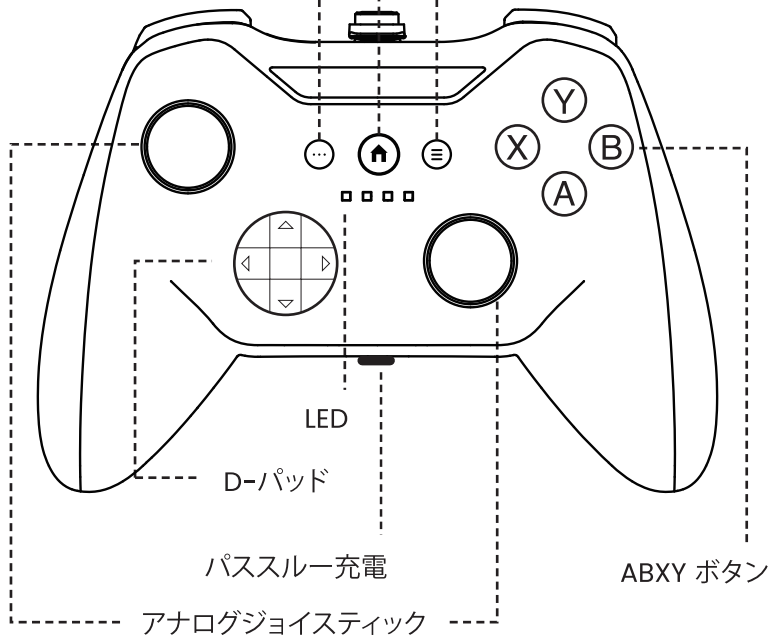

トリガーボタン
ショルダーボタン

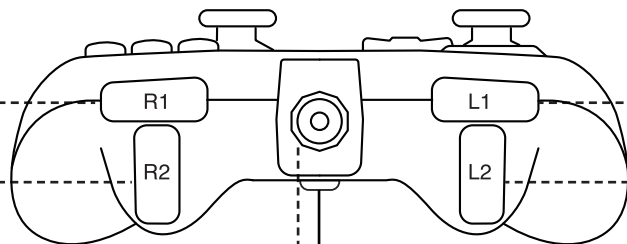

Lightning ケーブル

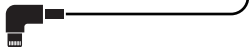

モバイルデバイスホルダーのポスト

モバイルデバイスホルダー

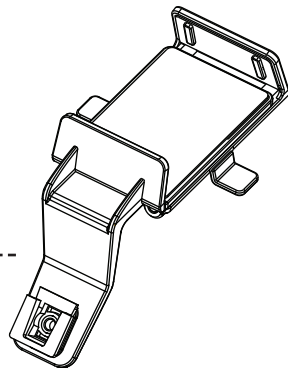

LIGHTNING 接続

お使いの携帯を備え付けのモバイルデバイスホルダーにしっかりと固定し終えたら、同じく備え付けのLightning接続ケーブルを携帯に接続します。そうする代わりに、デバイスホルダーを使用せず、備え付けの接続ケーブルを直接デバイスに接続しても結構です。モバイルデバイスホルダーにはワイヤー巻き付け用の耳が付いています。

デバイスホルダーのポスト

ロックナットを回し緩めて取り外します。モバイルデバイスホルダーを、その矩形の開口部が隆起部と同一平面に来るように取り付けます。ロックナットを取り付け、締め付けすぎないように注意して締めます。

LED ライト

LEDは将来予定されているマルチプレーヤー機能対応用に搭載されています。最初にライトが短く点灯するのは、コントローラーの接続を示すものです。

パススルー充電

Rotor Riotコントローラーをお使いのiOSデバイスに接続した状態で、コントローラーのLightningレセプタクルを介して電源を接続することにより、プレーしながら携帯またはタブレットを充電できます。

サポート

お使いのRotor Riotコントローラーのカスタマーサポートに関しては、support@RotorRiotPlay.comまでお問い合わせください。

法的事項

iPadおよびiPhoneは、米国およびその他の国において登録されているApple Inc.の商標です。iPad Air、iPad miniおよびLightningは、Apple Inc.の商標です。

「iPhone用に製作」および「iPad用に製作」と記載がある場合、当該電子機器アクセサリーが、iPhoneまたはiPad用に特製されたものであり、Appleの性能規格に適合することが開発者により保証されていることを意味します。Apple社は、このデバイスの動作についてまたは安全および規制上の基準に対するそのコンプライアンスについて責任を負うものではありません。本アクセサリーをiPhoneまたはiPadと共に使用することで、ワイヤレスパフォーマンスに影響が出る可能性のあることにご留意ください。

LUDU MAPP

提携アプリ

Rotor Riotは、Ludu Mappアプリの公式コントローラーです。同アプリを介して利用可能なコントローラー互換のゲームや使用法の数はいくつを超過しています。さらに、Ludu Mappでは、素晴らしいオファーの情報、お気に入りのコントローラー互換ゲームについての完全攻略ガイドやヒント等を提供しています。

Ludu MappをApp Storeからダウンロードしてください。



安装指南

适用于 iOS 的 Rotor Riot 手柄

中文

主页按钮

选项按钮

菜单按钮

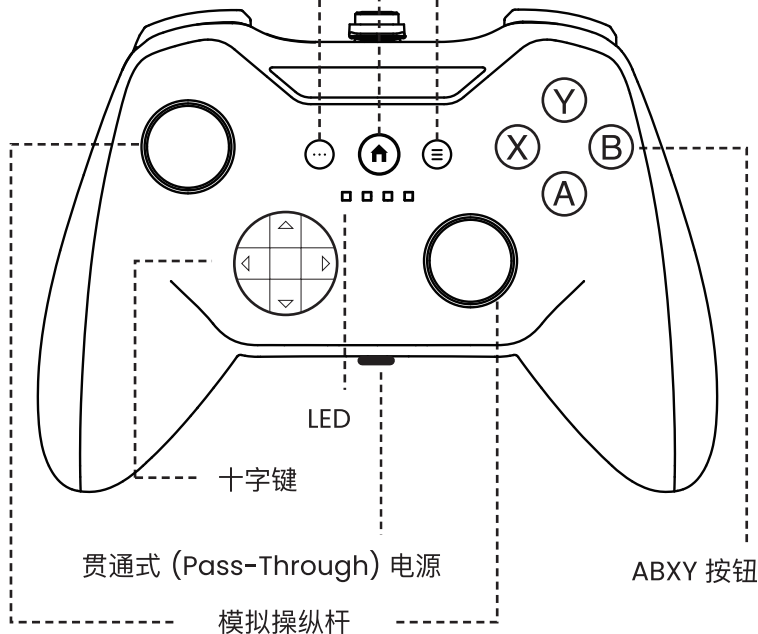

LED

十字键

贯通式 (Pass-Through) 电源

模拟操纵杆

ABXY 按钮

触发按钮

肩部按钮

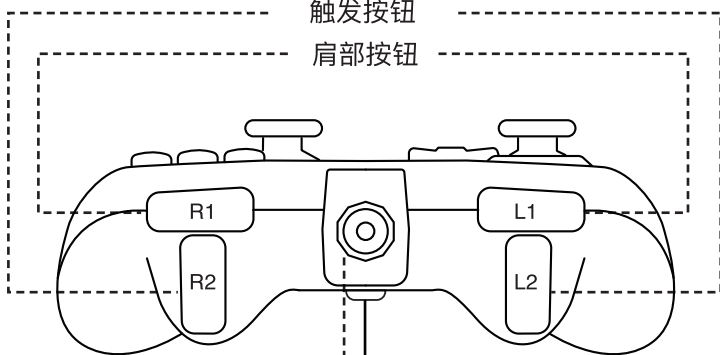

Lightning 电缆

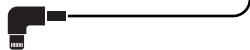

移动设备支架柱

移动设备支架

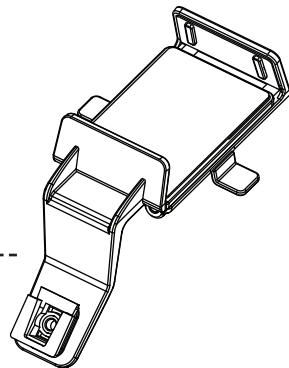

Lightning 连接

确保您的手机已在提供的移动设备支架中安放牢靠，然后使用内置的 Lightning 连接电缆连接您的设备。或者，您也可以将内置电缆直接连接到设备，而不使用设备支架。移动设备支架上有卡舌，便于收纳和固定电线。

设备支架柱

拧松锁紧螺母并取下。放置移动设备支架，使矩形开口与凸起部分齐平。放回螺母并重新拧紧，注意不要过度拧紧。

LED 灯

内置有 LED，用于将来的多人游戏功能。第一个灯将短暂亮起以指示手柄连接。

贯通式 (Pass-Through) 充电

当 Rotor Riot 手柄连接到您的 iOS 设备时，通过手柄上的 Lightning 插座连接电源，以便在播放时为您的手机或平板电脑充电。

支持

有关 Rotor Riot 手柄的客户支持，请联系 support@RotorRiotPlay.com

法律信息

iPad 和 iPhone 是 Apple Inc. 在美国和其他国家的注册商标。iPad Air、iPad mini 和 Lightning 是 Apple Inc. 的商标。

“Made for iPhone”和“Made for iPad”意味着电子配件分别专门连接到 iPhone 或 iPad，并且已由开发者认证符合 Apple 性能标准。Apple 不对此设备的运行或其是否遵守安全和监管标准承担责任。请注意，在 iPhone 或 iPad 上使用此配件可能会影响无线性能。

LUDU MAPP

附属应用程序

Rotor Riot 是 Ludu Mapp 应用程序的正式手柄。通过该应用程序提供超过 1,000 种与手柄兼容的游戏和用途。此外，Ludu Mapp 还会分享针对您喜爱的手柄兼容游戏的各种优惠、演练和技巧。

从 App Store 下载 Ludu Mapp。