

miroir

HD Mini Projector

Quick Start Guide

© 2017 Miroir USA, LLC. All rights reserved. Miroir and the Miroir logo are owned by Miroir USA, LLC. All other trademarks are the property of their respective owners. Miroir USA, LLC assumes no responsibility for any errors that may appear in this manual. Information contained herein is subject to change without notice.

© 2017 Miroir USA, LLC. Tous droits réservés. Miroir et le logo Miroir sont la propriété de Miroir USA, LLC. Toutes les autres marques commerciales sont la propriété de leurs propriétaires respectifs. Miroir USA LLC décline toute responsabilité pour toute erreur pouvant apparaître dans cette notice d'utilisation. Les informations contenues dans les présentes peuvent être modifiées sans préavis.

© 2017 Miroir USA, LLC. Reservados todos los derechos. Miroir y el logotipo de Miroir son propiedad de Miroir USA, LLC. Todas las demás marcas comerciales son propiedad de sus respectivos propietarios. Miroir USA, LLC no asume ninguna responsabilidad por los errores que puedan aparecer en este manual. La información incluida aquí puede ser modificada sin previo aviso.

© 2017 Miroir USA, LLC. Todos os direitos reservados. Miroir e o logótipo Miroir são propriedade da Miroir USA, LLC. Todas as outras marcas comerciais são propriedade dos respetivos proprietários. Miroir USA, LLC não assume qualquer responsabilidade por quaisquer erros que possam surgir neste manual. A informação contida no presente documento está sujeita a alterações sem aviso.

© 2017 Miroir USA, LLC. Alle Rechte vorbehalten. Miroir und das Miroir-Logo sind Eigentum von Miroir USA, LLC. Alle anderen Warenzeichen sind das Eigentum ihrer jeweiligen Inhaber. Miroir USA, LLC haftet nicht für etwaige Fehler, die in dieser Bedienungsanleitung auftreten können. Die Informationen hierin können ohne Vorankündigung geändert werden.

© 2017 Miroir USA, LLC. Alle Rechte vorbehalten. Miroir und das Miroir-Logo sind Eigentum von Miroir USA, LLC. Alle anderen Warenzeichen sind das Eigentum ihrer jeweiligen Inhaber. Miroir USA, LLC haftet nicht für etwaige Fehler, die in dieser Bedienungsanleitung auftreten können. Die Informationen hierin können ohne Vorankündigung geändert werden.

© 2017 Miroir USA, LLC. Tutti i diritti riservati. Miroir e il logo Miroir sono proprietà di Miroir USA, LLC. Tutti gli altri marchi registrati appartengono ai rispettivi proprietari. Miroir USA, LLC declina ogni responsabilità per eventuali errori in questo manuale. Le informazioni contenute in questo manuale possono subire modifiche senza preavviso.

© 2017 Miroir USA, LLC. 모든 권리를 보유합니다. Miroir 및 Miroir 로고는 Miroir USA, LLC의 소유자산입니다. 다른 모든 상표는 해당 소유자의 자산입니다. Miroir USA, LLC는 이 안내서에 나타날 수 있는 오류를 책임지지 않습니다. 여기에 포함된 정보는 사전통보 없이 변경될 수 있습니다.

© 2017 Miroir USA, LLC. All rights reserved. MiroirおよびMiroirのロゴは、Miroir USA, LLCの所有物です。その他全ての商標は、各所有者の財産です。本マニュアルに誤りがある場合でも、Miroir USA, LLCはそれに対する責任を負いません。本書に記載されている情報は、通知なく変更される場合があります。

© 2017年美国Miroir公司版权所有。版权所有。Miroir品牌和Miroir 商标是属于美国Miroir公司。其他所有商标均归各商标拥有者所有。Miroir对本手册中可能出现的任何错误不承担任何责任。本手册中的信息可能会随时发生变动，恕不另行通知

© 2017年美国Miroir公司版权所有。版权所有。Miroir品牌和Miroir 商标是属于美国Miroir公司。其他所有商标均归各商标拥有者所有。Miroir对本手册中可能出现的任何错误不承担任何责任。本手册中的信息可能会随时发生变动，恕不另行通知

miroir

English.....	2
Français.....	6
Español	10
Português.....	14
Deutsche	18
Italiano.....	22
한국어	26
日本語.....	30
中文	34
中文	38

Your Miroir HD Mini Projector

- A Battery Indicator Light** - Lights flash in turn as the device charges. Briefly press the power button to check the battery life. Battery life will be display by the number of lit battery indicator lights.
- B Projection Lens**
- C Focus Wheel** - Roll forwards and backwards to fine tune the image focus.
- D HDMI Video Input** - Connect and HDMI cable to a device that supports HDMI video output.
- E USB Power Output** - Connect a USB power cable (not included) to a HDMI streaming stick or to charge a smartphone battery. Cannot be used for video input.
- F Audio Out (3.5mm)** - (Optional) Connect an external speaker or headphones.
- G Reset Button** - Press to reset the projector.
- H USB-C Charge Input** - Connect the supplied USB-C charging cable and power adapter. Fully charge the battery before the first use (approx. 4-5 hours).
- I Power Button** - Press and hold for 3 seconds to power the projector on or off. Briefly press to check battery life on the projector. Battery life will be display by the number of lit battery indicator lights.
- J Volume Controls** - Increase/decrease the volume output of the projector.
- K Foot Pads** - Provides stability and proper air flow to cooling vents.
- L Cooling Vent** - **IMPORTANT:** Do not cover of block airflow to the vent.

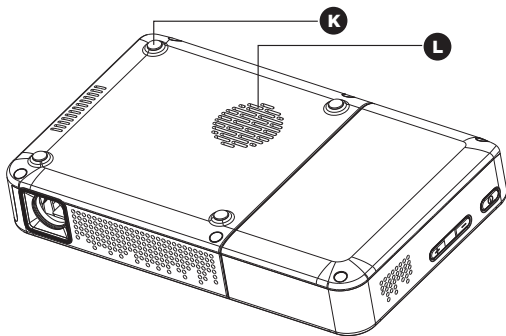
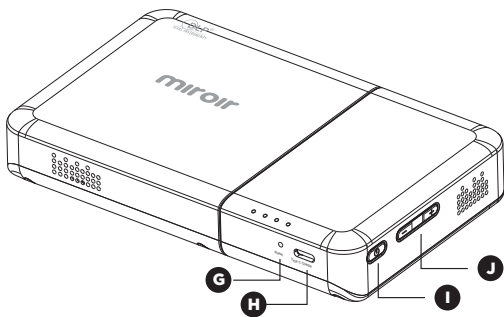
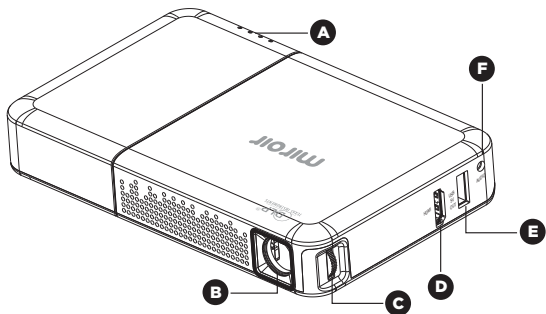

Connect Your Device Using HDMI

To connect your iPhone or iPad to a Miroir projector, you will need an Apple Digital AV Adapter (sold separately) and an HDMI cable (included in the box).

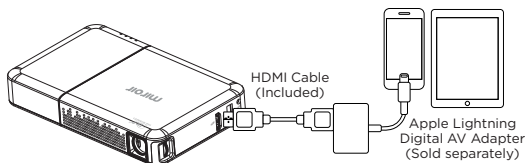

Connect Your MacBook Pro and MacBook Using USB-C

To connect your MacBook to a Miroir projector, you will need a USB-C Digital AV Multiport Adapter (sold separately) and an HDMI Cable (included in the box).

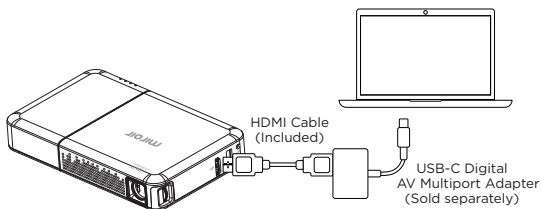

Learn More

To learn more about your Miroir Mini Projector and its operations, to review specs, and find answers to frequently asked questions please visit: www.miroirusa.com

Troubleshooting

No signal message

- Check that you are using the required cable and/or adapter.
- If you are using a digital AV adapter, check that the adapter is an authentic Apple adapter and is compatible with your model phone or tablet.
- If you are connected to a laptop or computer, check your computer display settings to ensure a multiple display option is selected (such as “duplicate these displays”).
- Check that your source device supports HDMI video out.

Projector will not power on, or stay powered on

- Check the battery life of the projector by briefly pressing the power button on the projector. If one or fewer lights illuminate, charge the battery with the USB-C charging cable and power adapter.

Projector will not power on, or stay powered on

- Check the battery life of the projector by briefly pressing the power button on the projector. If one or fewer lights illuminate, charge the battery with the USB-C charging cable and power adapter.

The image is blurry

- Check that the surface you are projecting on is smooth and non-reflective.
- Check that there is no obstruction between the projection lens and your projection surface.

The image is not square

- Check that the surface you are projecting on is flat.

No sound

- Check the volume control on your source device to ensure the volume is turned up.
- Check the volume control on the projector to ensure the volume is turned up.
- If you are using an adapter, verify that the adapter supports audio.
- Check that the HDMI cable is fully plugged into the HDMI port.

Votre Mini Vidéoprojecteur HD Miroir

- A Voyant indicateur de la batterie** - Les voyants clignotent successivement pendant la recharge. Appuyez brièvement sur le bouton marche/arrêt pour afficher la charge de la batterie. La charge de la batterie est indiquée par le nombre de voyants indicateurs de la batterie allumés.
- B Lentille de projection**
- C Molette de mise au point** - Tourner vers l'avant et l'arrière pour régler finement la mise au point de l'image.
- D Entrée HDMI vidéo** - Brancher un appareil pourvu d'une sortie HDMI vidéo avec un câble HDMI.
- E Sortie d'alimentation USB** - Brancher un câble USB d'alimentation (non fourni) pour alimenter une clé HDMI de streaming ou recharger la batterie d'un smartphone. Ne peut servir d'entrée vidéo.
- F Sortie audio (3,5 mm)** - (Optionnel) Brancher un haut-parleur externe ou un casque.
- G Bouton de réinitialisation** - Appuyer pour réinitialiser le vidéoprojecteur.
- H Entrée USB-C de recharge** - Brancher un adaptateur d'alimentation avec le câble USB-C de recharge fourni. Rechargez complètement la batterie avant la première utilisation (4-5 h environ).
- I Bouton marche/arrêt** - Maintenir appuyé 3 secondes pour allumer ou éteindre le vidéoprojecteur. Appuyer brièvement pour afficher la charge de la batterie du vidéoprojecteur. La charge de la batterie est indiquée par le nombre de voyants indicateurs de la batterie allumés.
- J Boutons du volume** - Monter/baisser le volume du vidéoprojecteur.
- K Pieds** - Stabilisent l'appareil et permettent un flux d'air approprié aux orifices de ventilation.
- L Orifices de ventilation** - IMPORTANT : Ne recouvrez pas les orifices de ventilation et ne réduisez pas le flux d'air vers eux.

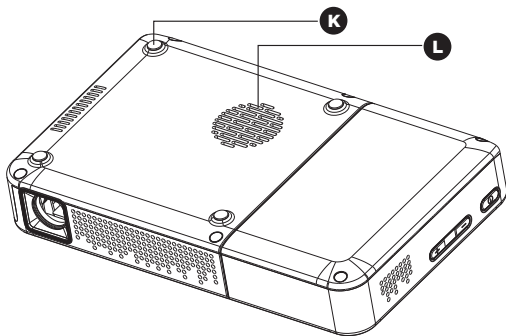
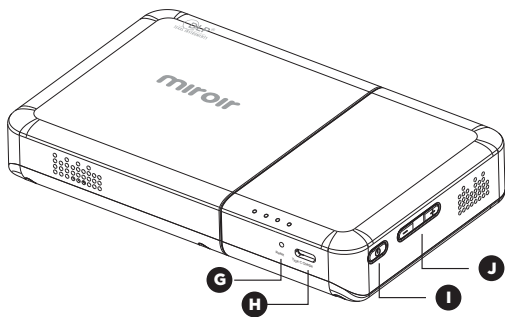
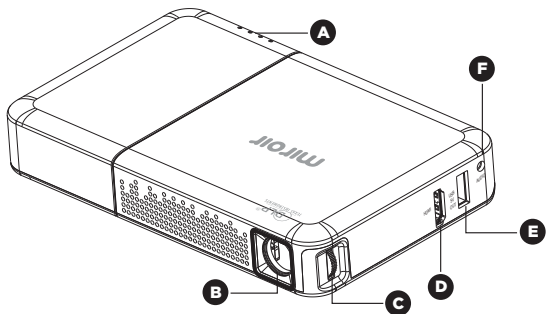

Connecter votre appareil via le HDMI

Pour connecter votre iPhone ou votre iPad à un vidéoprojecteur Miroir, il vous faut un adaptateur AV numérique Apple (vendu séparément) et un câble HDMI (fourni dans la boîte).

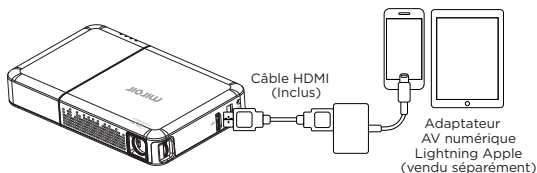

Connecter votre MacBook Pro ou votre Macbook via le USB-C

Pour connecter votre MacBook à un vidéoprojecteur Miroir, il vous faut un adaptateur multiport AV numérique USB-C (vendu séparément) et un câble HDMI (fourni dans la boîte).

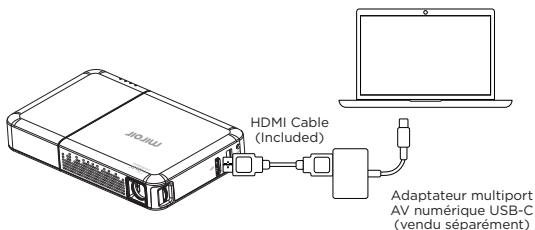

En savoir davantage

Pour mieux connaître votre Mini Vidéoprojecteur Miroir et son fonctionnement, pour connaître ses spécifications et les réponses aux questions fréquemment posées, visitez :

www.miroirusa.com

Dépannage

Vérifiez que vous utilisez le câble requis et/ou un adaptateur.

- Vérifiez que vous utilisez le câble requis et/ou un adaptateur.
- Si vous utilisez un adaptateur AV numérique, vérifiez que c'est un adaptateur Apple authentique et qu'il est compatible avec votre modèle de téléphone ou de tablette.
- Si vous êtes connecté à un ordinateur (portable ou non), contrôlez les réglages d'affichage de l'ordinateur pour vérifier qu'une option d'affichage multiple est sélectionnée (par exemple « Dupliquer ces écrans »).
- Vérifiez que votre appareil source permet la sortie vidéo HDMI.

Le vidéoprojecteur ne s'allume pas ou il reste allumé.

- Contrôlez la charge de la batterie du vidéoprojecteur en appuyant brièvement sur le bouton marche/arrêt du vidéoprojecteur. Si un seul voyant s'allume ou si aucun ne s'allume, rechargez la batterie avec le câble USB-C de recharge et un adaptateur secteur.

Le vidéoprojecteur ne s'allume pas ou il reste allumé.

- Contrôlez la charge de la batterie du vidéoprojecteur en appuyant brièvement sur le bouton marche/arrêt du vidéoprojecteur. Si un seul voyant s'allume ou si aucun ne s'allume, rechargez la batterie avec le câble USB-C de recharge et un adaptateur secteur.

L'image est floue.

- Vérifiez que la surface de projection est lisse et non réfléchissante.
- Vérifiez qu'il n'y a aucun obstacle entre la lentille de projection et votre surface de projection.

L'image n'est pas à angles droits.

- Vérifiez que la surface de projection est lisse.

Il n'y a pas de son.

- Contrôlez les boutons du volume sur votre appareil pour vérifier que le volume est monté.
- Contrôlez les boutons du volume sur le vidéoprojecteur pour vérifier que le volume est monté.
- Si vous utilisez un adaptateur, vérifiez qu'il est compatible avec l'audio.
- Vérifiez que le câble HDMI est complètement branché dans le port HDMI.

Su Mini Proyector Miroir HD

- A Luz indicadora de la batería** - Las luces parpadean sucesivamente mientras el dispositivo se carga. Pulse brevemente el botón de encendido para comprobar el estado de la batería. El estado de la batería se mostrará por medio del número de luces indicadoras encendidas.
- B Lente de proyección**
- C Rueda para enfocar el objetivo** - Girar hacia adelante y hacia atrás para enfocar correctamente la imagen.
- D Entrada de vídeo HDMI** - Conectar un cable HDMI a un dispositivo compatible con una salida de vídeo HDMI.
- E Potencia de salida del USB** - Conectar un cable USB (no incluido) a un lápiz de memoria HDMI o para cargar la batería de un smartphone. No se puede usar para entrada de vídeo.
- F Salida de audio (3,5mm)** - (Opcional) Conectar un altavoz externo o auriculares.
- G Botón de reinicio** - Pulsar para reiniciar el proyector.
- H Entrada de recarga USB-C** - Conectar el cable USB-C de recarga que se incluye y el adaptador de corriente. Recargue por completo la batería antes del primer uso (aproximadamente 4-5 horas).
- I Botón de encendido** - Pulse y mantenga pulsado durante 3 segundos para encender o apagar el proyector. Pulse brevemente para comprobar el estado de la batería en el proyector. El estado de la batería se mostrará por medio del número de luces indicadoras encendidas.
- J Controles de volumen** - Aumentar/disminuir el volumen de salida del proyector.
- K Pies con almohadillas** - Proporcionan estabilidad y la circulación de aire necesaria para la ventilación.
- L Orificios de ventilación** - **IMPORTANTE:** No cubra ni bloquee los orificios de ventilación.

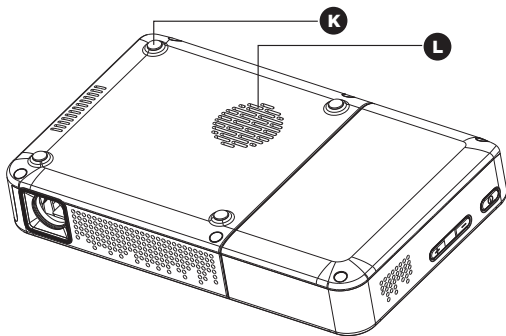
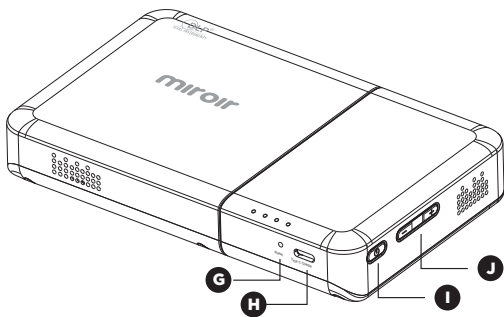
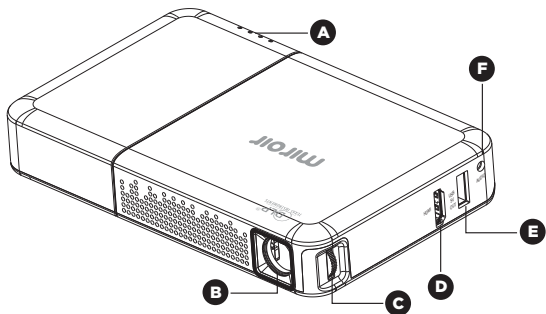

Conecte su dispositivo utilizando HDMI

Para conectar su iPhone o iPad a un proyector Miroir, necesitará un Adaptador AV Apple Digital (que se vende aparte) y un cable HDMI (incluido en la caja).

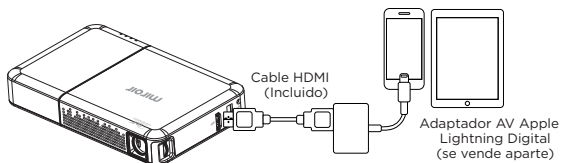

Conectar un MacBook Pro y un MacBook con USB-C

Para conectar su MacBook a un proyector Miroir, necesitará un Adaptador multipuertos AV USB-C Digital (que se vende aparte) y un cable HDMI (incluido en la caja).

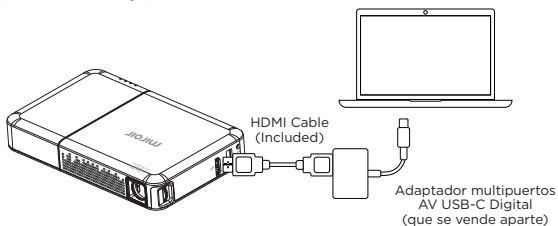

Más información

Para obtener más información sobre el Mini Proyector Miroi y sus funciones, para revisar las especificaciones y encontrar las respuestas a las preguntas frecuentes, visite:

www.miroirusa.com

Resolución de problemas

No hay mensaje de la señal

- Compruebe que está usando el cable y/o el adaptador adecuados.
- Si está usando un adaptador AV digital, compruebe que este sea un adaptador Apple auténtico y que sea compatible con su modelo de teléfono o tableta.
- Si está conectado a un portátil o un ordenador, compruebe los ajustes de su ordenador para asegurar que se elige una opción de visualización múltiple (como “duplicar estas pantallas”)
- Compruebe que su dispositivo de origen es compatible con una salida de vídeo HDMI.

El proyector no se encenderá ni se mantendrá encendido

- Compruebe el estado de la batería del proyector pulsando brevemente el botón de encendido en el proyector. Si se enciende una luz o unas pocas, recargue la batería con el cable de recarga USB-C y el adaptador de corriente.

El proyector no se encenderá ni se mantendrá encendido

- Compruebe el estado de la batería del proyector pulsando brevemente el botón de encendido en el proyector. Si se enciende una luz o unas pocas, recargue la batería con el cable de recarga USB-C y el adaptador de corriente.

La imagen está borrosa

- Compruebe que la superficie sobre la que está proyectando sea uniforme y no reflectante.
- Compruebe que no haya obstrucción entre la lente de proyección y la superficie de proyección.

La imagen no es cuadrada

- Check that the surface you are projecting on is flat.

No sound

- Check the volume control on your source device to ensure the volume is turned up.
- Check the volume control on the projector to ensure the volume is turned up.
- If you are using an adapter, verify that the adapter supports audio.
- Check that the HDMI cable is fully plugged into the HDMI port.

O seu Mini Projetor HD da Miroir

- A** **Indicador luminoso da bateria** - As luzes piscam alternadamente enquanto o dispositivo carrega. Prima brevemente o botão da energia para verificar a carga da bateria. A carga da bateria é apresentada pelo número de indicadores luminosos da bateria que estejam acesos.
- B** **Lente de projeção**
- C** **Disco de focagem** - Rode para a frente e para trás para focar com precisão a imagem.
- D** **Entrada de vídeo HDMI** - Ligue um cabo HDMI a um dispositivo que suporte a saída de vídeo HDMI.
- E** **Saída da alimentação USB** - Ligue um cabo da alimentação USB (não incluído) a uma pen de streaming HDMI ou para carregar uma bateria de Smartphone. Não pode ser usado para a entrada de vídeo.
- F** **Saída de áudio (3,5 mm)** - (Opcional) Ligue um altifalante externo ou auscultadores.
- G** **Botão de reiniciar** - Prima para reiniciar o projetor.
- H** **Entrada de carregamento USB-C** - Ligue o cabo de carregamento USB-C fornecido e o adaptador da alimentação. Carregue por completo a bateria antes da primeira utilização (cerca de 4 a 5 horas).
- I** **Botão da alimentação** - Prima e mantenha premido durante 3 segundos para ligar ou desligar o projetor. Prima brevemente para verificar a carga da bateria no projetor. A carga da bateria é apresentada pelo número de indicadores luminosos da bateria que estejam acesos.
- J** **Controlos do volume** - Aumente/diminua o volume do projetor.
- K** **Pés** - Fornece estabilidade e um fluxo de ar adequado aos orifícios de ventilação.
- L** **Orifício de ventilação** - **IMPORTANTE:** Não cubra nem bloqueie o fluxo de ar do orifício de ventilação.

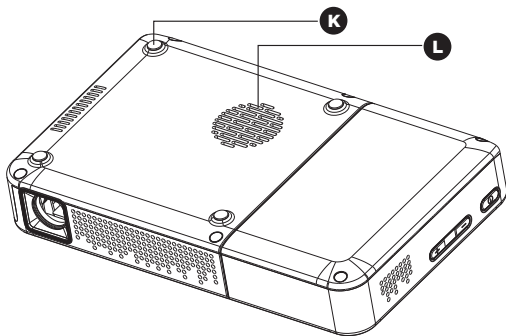
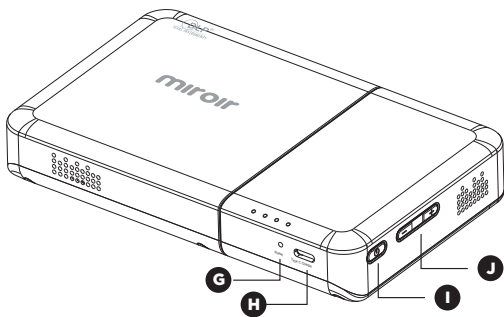
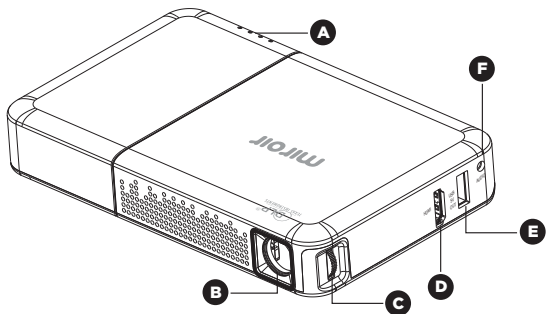

Ligar o seu dispositivo através de HDMI

Para ligar o seu iPhone ou iPad a um projetor da Miroir, precisa de um adaptador AV digital da Apple (vendido separadamente) e um cabo HDMI (incluído na caixa).

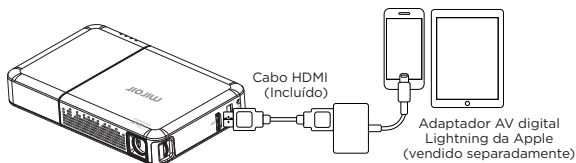

Ligue o seu MacBook Pro e MacBook Utilizando USB-C

Para ligar o seu MacBook a um projetor da Miroir, precisa de um adaptador multiportas AV digital USB-C (vendido separadamente) e um cabo HDMI (incluído na caixa).

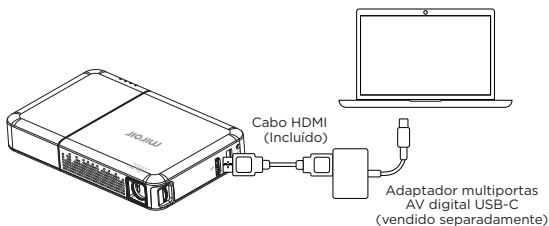

Saiba mais

Para saber mais acerca do seu Mini Projetor da Miroir e o seu funcionamento, para rever as especificações e encontrar as respostas para as perguntas frequentes, por favor, visite:

www.miroirusa.com

Resolução de problemas

Mensagem de “Sem sinal”

- Certifique-se de que está a usar o cabo e/ou adaptador necessários.
- Se estiver a usar um adaptador AV digital, certifique-se de que é um adaptador autêntico da Apple e que é compatível com o modelo do seu Smartphone ou tablet.
- Se estiver ligado a um computador portátil ou PC, verifique as definições do ecrã do seu computador, para se certificar de que selecionou a opção de “visores duplicados”.
- Certifique-se de que o seu dispositivo fonte suporta a saída de vídeo HDMI.

O projetor não liga ou permanece ligado

- Verifique a carga da bateria do projetor premindo brevemente o botão da alimentação no projetor. Se poucas ou nenhuma luzes acenderem, carregue a bateria com o cabo de carregamento USB-C e adaptador da alimentação.

O projetor não liga ou permanece ligado

- Verifique a carga da bateria do projetor premindo brevemente o botão da alimentação no projetor. Se poucas ou nenhuma luzes acenderem, carregue a bateria com o cabo de carregamento USB-C e adaptador da alimentação.

A imagem está desfocada

- Certifique-se de que a superfície onde está a projetar é suave e não é refletiva.
- Certifique-se de que não há obstruções entre a lente de projeção e a sua superfície de projeção.

A imagem não é quadrada

- Certifique-se de que a superfície onde a imagem está a ser projetada é plana.

Não há som

- Verifique o controlo do volume no seu dispositivo fonte e certifique-se de que o volume está num nível mais elevado.
- Verifique o controlo do volume no projetor e certifique-se de que o volume está num nível mais elevado.
- Se estiver a usar um adaptador, certifique-se de que o adaptador suporta áudio.
- Certifique-se de que o cabo HDMI está completamente inserido na porta HDMI.

Ihr Miroir HD-Mini-Projektor

- A Akkustatusanzeige** - Beim Laden des Geräts blinken die Lichter abwechselnd. Drücken Sie kurz den Ein-/Ausschalter, um den Akkustatus zu überprüfen. Der Akkustatus wird durch die Anzahl der leuchtenden Anzeigen wiedergegeben.
- B Projektionslinse**
- C Fokusring** - Zur Feinabstimmung des Bildfokus vor und zurück drehen.
- D HDMI-Video-Eingang** - HDMI-Kabelanschluss für Geräte, die HDMI-Video-Ausgabe unterstützen.
- E USB-Stromausgang** - Anschluss für ein USB-Stromkabel (nicht mitgeliefert) für einen HDMI-Streaming-Stick oder zum Laden eines Smartphone-Akkus. Kann nicht als Videoeingang verwendet werden.
- F Audioausgang (3,5 mm)** - (Optional) Anschluss für externe Lautsprecher oder Kopfhörer.
- G Reset-Taste** - Drücken Sie diese Taste, um den Projektor zurückzusetzen.
- H USB-C Ladeanschluss** - Schließen Sie das mitgelieferte USB-C Ladekabel und Netzteil an. Laden Sie den Akku vor dem ersten Gebrauch (ca. 4-5 Stunden) vollständig auf.
- I Ein-/Ausschalter** - Zum Ein- oder Ausschalten des Projektors 3 Sekunden lang drücken. Zur Überprüfung des Akkustatus des Projektors kurz drücken. Der Akkustatus wird durch die Anzahl der leuchtenden Anzeigen wiedergegeben.
- J Lautstärkeregler** - Zum Erhöhen/Verringern der Lautstärke des Projektors.
- K Fußpolster** - Sorgen für Stabilität und ordnungsgemäße Luftströmung zu den Lüftungsöffnungen.
- L Lüftungsöffnungen** - WICHTIG: Lüftungsöffnungen nicht abdecken und Luftströmungen nicht blockieren.

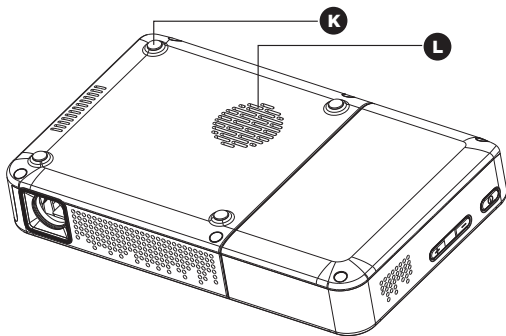
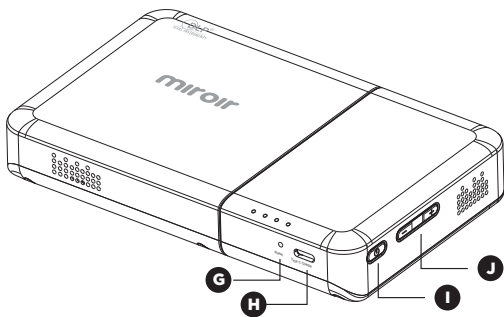
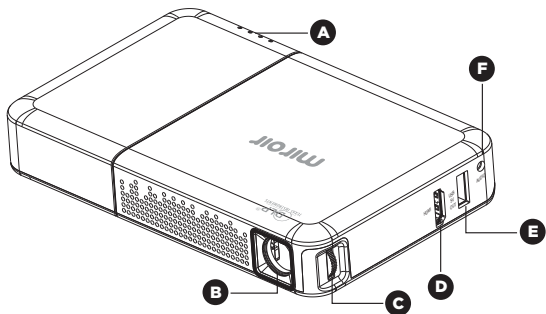

Verbinden Sie Ihr Gerät mit HDMI

Um Ihr iPhone oder iPad mit einem Miroir-Projektor zu verbinden, benötigen Sie einen Apple Digital AV Adapter (separat erhältlich) und ein HDMI-Kabel (im Lieferumfang enthalten).

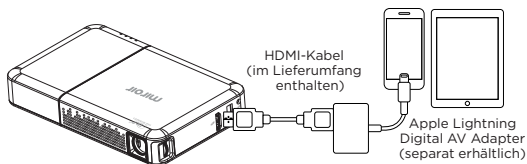

Anschließen Ihres MacBook Pro und MacBook über USB-C

Um Ihr MacBook an einen Miroir-Projektor anzuschließen, benötigen Sie einen USB-C Digital AV Multiport Adapter (separat erhältlich) und ein HDMI-Kabel (im Lieferumfang enthalten).

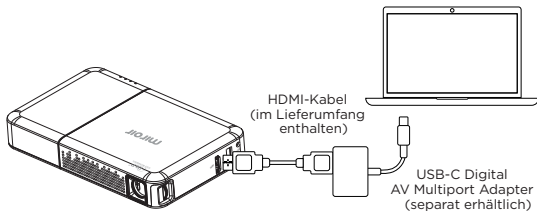

Erfahren Sie mehr

Weitere Informationen zu Ihrem Miroir Mini-Projektor, seinem Betrieb, den Spezifikationen und Antworten auf häufig gestellte Fragen finden Sie auf: **www.miroirusa.com**

FEHLERBEHEBUNG

Keine Signalmeldung

- Überprüfen Sie, ob Sie die erforderlichen Kabel und/oder Adapter verwenden.
- Wenn Sie einen Digital AV Adapter verwenden, überprüfen Sie, ob der Adapter ein authentischer Apple-Adapter ist und mit Ihrem Telefon- oder Tablet-Model kompatibel ist.
- Wenn Sie mit einem Laptop oder Computer verbunden sind, überprüfen Sie die Ausgabeeinstellungen Ihres Computers, um sicherzustellen, dass eine Option zur Mehrfachausgabe ausgewählt ist (z. B. „Bildschirm duplizieren“).
- Überprüfen Sie, ob Ihr Quellgerät HDMI-Video-Ausgabe unterstützt.

Der Projektor lässt sich nicht einschalten oder bleibt nicht eingeschaltet.

- Drücken Sie kurz auf den Ein-/Ausschalter des Projektors, um den Akkustatus zu überprüfen. Wenn ein oder weniger Lichter aufleuchten, laden Sie den Akku mit dem USB-C Ladekabel und dem Netzteil auf.

Der Projektor lässt sich nicht einschalten oder bleibt nicht eingeschaltet.

- Drücken Sie kurz auf den Ein-/Ausschalter des Projektors, um den Akkustatus zu überprüfen. Wenn ein oder weniger Lichter aufleuchten, laden Sie den Akku mit dem USB-C Ladekabel und dem Netzteil auf.

Das Bild ist verschwommen.

- Prüfen Sie, ob die Oberfläche, auf die Sie projizieren, glatt und nicht reflektierend ist.
- Vergewissern Sie sich, dass sich kein Hindernis zwischen der Projektionslinse und der Projektionsfläche befindet.

Das Bild ist nicht rechtwinkelig.

- Überprüfen Sie, ob die Oberfläche, auf die Sie projizieren, flach ist.

Kein Ton

- Überprüfen Sie den Lautstärkeregler auf Ihrem Quellgerät, um sicherzustellen, dass die Lautstärke eingeschaltet ist.
- Überprüfen Sie den Lautstärkeregler am Projektor, um sicherzustellen, dass die Lautstärke eingeschaltet ist.
- Wenn Sie einen Adapter verwenden, stellen Sie sicher, dass der Adapter Audio unterstützt.
- Vergewissern Sie sich, dass das HDMI-Kabel vollständig am HDMI-Anschluss angeschlossen ist.

Descrizione del Mini proiettore HD Miroir

- A Spie della batteria** - Le spie lampeggiano quando l'apparecchio è sotto carica. Premere brevemente il pulsante di accensione per controllare il livello della batteria. Il livello della batteria è indicato dal numero di spie accese.
- B Obiettivo del proiettore**
- C Rotella della messa a fuoco** - Ruotarla per regolare la messa a fuoco dell'immagine.
- D Ingresso video HDMI** - Collegare un cavo HDMI a un dispositivo che supporta l'uscita video HDMI.
- E Uscita di alimentazione USB** - Collegare un cavo di alimentazione USB (non incluso) per alimentare uno streaming stick HDMI o per ricaricare la batteria di uno smartphone. Non può essere utilizzata per l'ingresso video.
- F Uscita audio (3,5 mm)** - (Opzionale) Per collegare cuffie o un altoparlante esterno.
- G Pulsante di ripristino** - Premere per ripristinare il proiettore.
- H Ingresso di alimentazione USB-C** - Collegare il cavo di ricarica USB-C incluso e l'adattatore di corrente. Ricaricare completamente la batteria prima del primo utilizzo (4-5 ore circa).
- I Pulsante di accensione** - Tenere premuto per 3 secondi per accendere o spegnere il proiettore. Premere brevemente per controllare il livello della batteria del proiettore. Il livello della batteria è indicato dal numero di spie accese.
- J Pulsanti del volume** - Premere per aumentare/diminuire il volume in uscita del proiettore.
- K Piedini in gomma** - Garantiscono stabilità e un flusso d'aria ottimale per le ventole di raffreddamento.
- L Ventola di raffreddamento** - **IMPORTANTE!** Non coprire o bloccare il flusso d'aria verso la ventola.

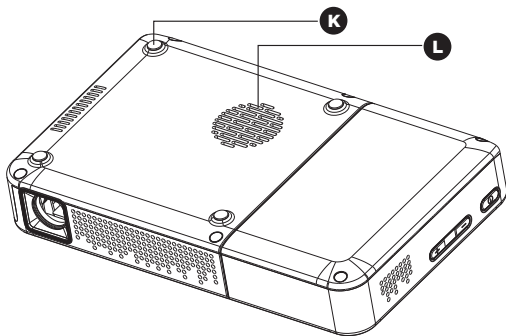
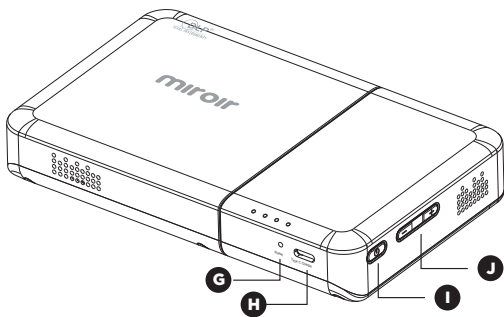
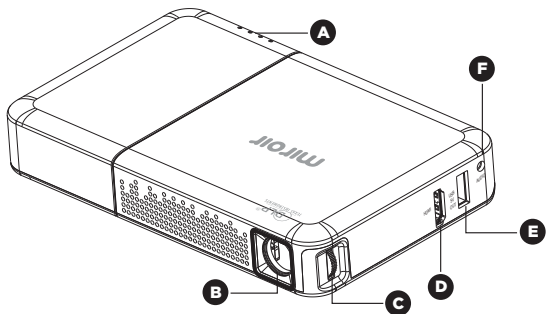

Collegamento di un dispositivo tramite HDMI

Per collegare un iPhone o un iPad al proiettore Miroir, è necessario un adattatore Apple AV digitale (venduto separatamente) e un cavo HDMI (incluso nella confezione).

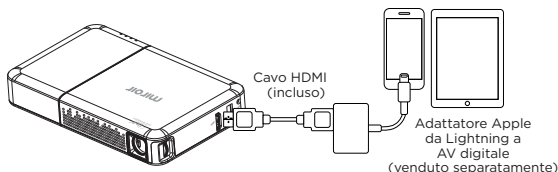

Collegamento di MacBook Pro e Macbook tramite USB-C

Per collegare un MacBook al proiettore Miroir, è necessario un adattatore multiporta da USB-C a AV digitale (venduto separatamente) e un cavo HDMI (incluso nella confezione).

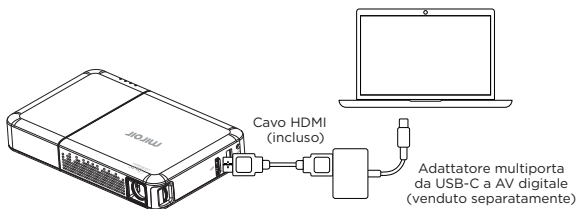

Per saperne di più

Per saperne di più sul Mini proiettore Miroir e sulle sue funzioni, per conoscere le specifiche tecniche e trovare le risposte alle domande frequenti, visitare il sito: www.miroirusa.com

Risoluzione dei problemi

Messaggio “segnale assente”

- Verificare che il cavo e/o l'adattatore in uso sia idoneo.
- Se è in uso un adattatore AV digitale, verificare che sia un adattatore Apple originale e che sia compatibile con il proprio modello di telefono o tablet.
- In caso di collegamento a un computer fisso o portatile, verificare che nelle impostazioni del display del computer sia selezionata l'opzione relativa ai display multipli (ad esempio “duplica display”).
- Verificare che il dispositivo sorgente supporti l'uscita video HDMI.

Il proiettore non si accende o non rimane acceso

- Controllare il livello della batteria del proiettore premendo brevemente il pulsante di accensione sul proiettore. Se una o poche spie si accendono, ricaricare la batteria con l'adattatore di corrente e il cavo di ricarica USB-C.

Il proiettore non si accende o non rimane acceso

- Controllare il livello della batteria del proiettore premendo brevemente il pulsante di accensione sul proiettore. Se una o poche spie si accendono, ricaricare la batteria con l'adattatore di corrente e il cavo di ricarica USB-C.

L'immagine è sfocata

- Verificare che la superficie di proiezione sia liscia e non riflettente.
- Verificare che non siano presenti ostacoli tra il sensore e la superficie di proiezione.

L'immagine è deformata

- Controllare che la superficie di proiezione sia piatta.

Suono assente

- Verificare che il volume sul dispositivo sorgente sia attivo.
- Verificare che il volume sul proiettore sia attivo.
- Se è in uso un adattatore, verificare che l'adattatore supporti l'audio.
- Verificare che il cavo HDMI sia completamente inserito nella presa HDMI.

Miroir HD 미니 프로젝터

- A** 배터리 표시 등--장치가 충전 중이면 불빛이 깜박입니다. 배터리 수명을 확인하려면 전원 버튼을 가볍게 누르세요. 배터리 수명은 배터리 표시 등의 숫자에 불이 들어와 표시됩니다.
- B** 프로젝션 렌즈
- C** 포커스 휠--앞뒤로 움직이면서 영상의 초점을 조정합니다.
- D** HDMI 영상 입력--HDMI 케이블로 HDMI 영상 출력을 지원하는 장치에 연결합니다.
- E** USB 전원 출력--USB 전원 케이블(포함되지 않음)로 HDMI 스트리밍 스틱에 연결하거나 스마트폰 배터리를 충전합니다. 영상 입력을 위해 사용할 수 없습니다.
- F** 오디오 아웃(3.5mm)--(선택사항) 외부 스피커 또는 헤드폰을 연결합니다.
- G** 리셋 버튼--이 버튼을 누르면 프로젝트가 리셋됩니다.
- H** USB-C 충전 입력--제공받은 USB-C 충전 케이블과 전원 어댑터를 연결합니다. 처음 사용하기 전 배터리를 완전히 충전하세요(약 4~5시간 소요).
- I** 전원 버튼--3초간 누르고 있으면 프로젝트의 전원이 켜지거나 꺼집니다. 프로젝트의 배터리 수명을 확인하려면 가볍게 누르시면 됩니다. 배터리 수명은 배터리 표시 등의 숫자에 불이 들어와 표시됩니다.
- J** 볼륨 제어--프로젝터의 볼륨 출력을 키우거나 줄입니다.
- K** 풋패드--장치에 안정감을 주고 냉각용 통풍구에 적절한 양의 공기를 공급합니다.
- L** 냉각용 통풍구--중요: 통풍구에 커버를 씌우거나 그 앞을 막으면 공기 흐름이 차단됩니다.

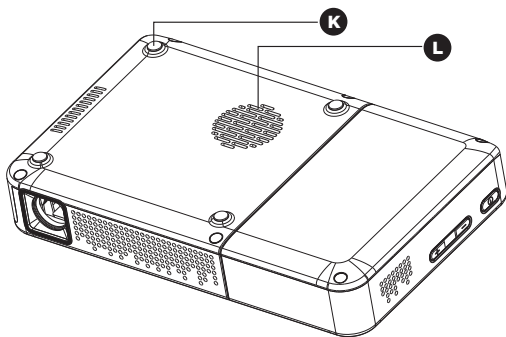
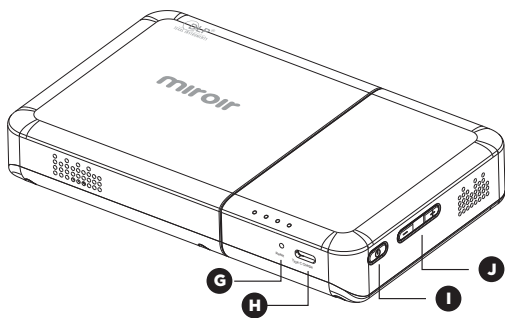
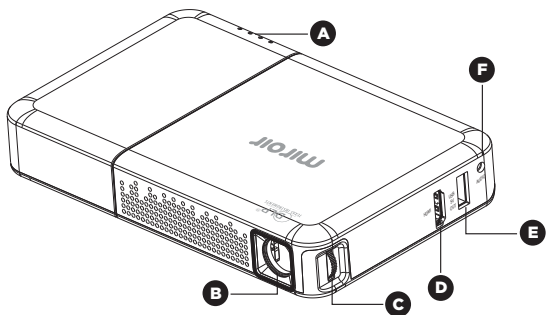

HDMI를 이용하여 장치 연결

iPhone이나 iPad를 Miroir 프로젝트에 연결하려면 Apple 디지털 AV 어댑터(별도 판매)와 HDMI 케이블(박스에 포함)을 준비해야 합니다.

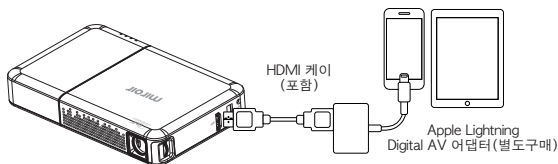

USB-C를 사용하여 MacBook Pro 및 MacBook에 연결

MacBook을 Miroir 프로젝트와 연결하려면 USB 디지털 AV 멀티포트 어댑터(별도 판매)와 HDMI 케이블(박스에 포함)을 준비해야 합니다.

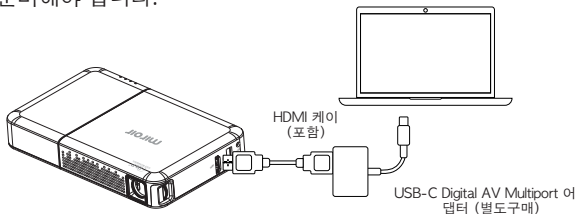

더 알아보기

Miroir 미니 프로젝터의 상세 정보와 작동법을 더 알아 보거나, 스펙을 확인하거나, 자주 묻는 질문에 대한 답을 찾으려면 아래 홈페이지를 방문하시면 됩니다: **www.miroirusa.com**

작동 문제 대처

시그널 메시지가 없다

- 규격에 맞는 케이블 및/또는 어댑터를 사용하고 있는지 확인합니다.
- 디지털 AV 어댑터를 사용하고 있다면 Apple 정품인지, 고객님의 폰이나 태블릿 모델과 호환되는지 확인합니다.
- 노트북이나 컴퓨터에 연결되어 있다면 컴퓨터 디스플레이 세팅에서 멀티 디스플레이 옵션(“스크린 복제” 등)이 선택되어 있는지 확인합니다.
- 소스 장치가 HDMI 비디오 출력을 지원하는지 확인합니다.

프로젝터에 전원이 들어오지 않거나 꺼지지 않는다

- 프로젝터의 전원 버튼을 가볍게 눌러 배터리 수명을 확인합니다. 배터리 수명 표시등에서 한두 개만 불이 들어오면 USB-C 충전 케이블과 전원 어댑터를 이용하여 배터리를 충전합니다.

프로젝터에 전원이 들어오지 않거나 꺼지지 않는다

- 프로젝터의 전원 버튼을 가볍게 눌러 배터리 수명을 확인합니다. 배터리 수명 표시등에서 한두개만 불이 들어오면 USB-C 충전 케이블과 전원 어댑터를 이용하여 배터리를 충전합니다.

영상이 흐릿하다

- 영상을 투사하고 있는 외부 화면이 매끄럽고 무반사 처리되어 있는지 확인합니다.
- 프로젝션 렌즈와 외부 화면 사이에 장애물이 없는지 확인합니다.

영상이 찌그러져 보인다

- 영상을 투사하고 있는 외부 화면이 고른 평면을 유지하는지 확인합니다.

소리가 나지 않는다

- 소스 장치의 볼륨 제어 도구가 켜진 상태인지 확인합니다.
- 프로젝트의 볼륨 제어 도구가 켜진 상태인지 확인합니다.
- 어댑터를 사용하고 있다면 어댑터가 오디오를 지원하는지 확인합니다.
- HDMI 케이블이 HDMI 포트에 제대로 들어가 있는지 확인합니다.

Miroir HD Mini Projectorの各部名称

- A** バッテリー残量インジケータールンプ - 本機を充電中、ランプが点滅します。バッテリー残量を確認するには、電源ボタンを短く押します。バッテリー残量は、点灯したバッテリー残量表示ランプの数で示されます。
- B** 映写レンズ
- C** 焦点リング - 前後に回して画像の焦点を微調整します。
- D** HDMI 映像入力 - 同梱のHDMI映像ケーブルをHDMI映像出力に対応するデバイスに接続します。
- E** USB出力 - USB出力ケーブル(同梱されていません)をHDMIストリーミングスティックに接続する際や、スマートフォンのバッテリーを充電する際に使用します。映像入力には使用できません。
- F** 音声出力 (3.5mm) - (オプション) 外部スピーカーまたはヘッドフォンに接続します。
- G** リセットボタン - プロジェクターをリセットする際に押します。
- H** USB-C 充電入力 - 同梱のUSB-C充電ケーブルと電源アダプタを接続します。最初に使用する前に、バッテリーをフル充電してください(約4~5時間)。
- I** 電源ボタン - 3秒間長押しすると、プロジェクターの電源がON/OFFします。短く押しと、プロジェクターのバッテリー残量を確認できます。バッテリー残量は、点灯したバッテリー残量表示ランプの数で示されます。
- J** 音量調整 - プロジェクターの音量を増減します。
- K** フットパッド - 本機を安定させ、放熱口への適切な通気を確保します。
- L** 放熱口 - 重要:通気口を覆ったり、通気を遮ったりしないでください。

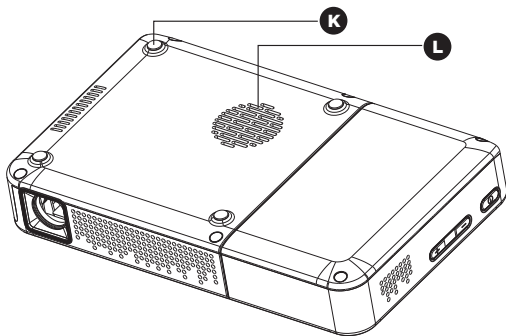
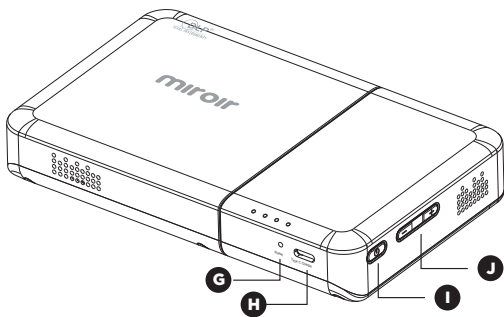
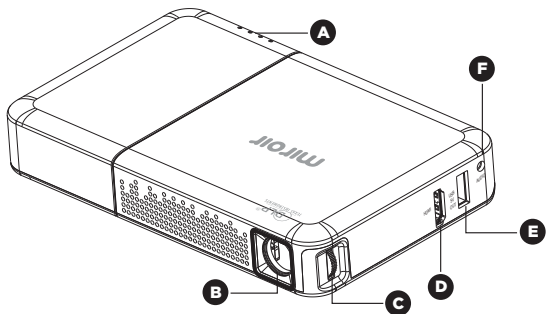

HDMIでデバイスを接続する

iPhoneまたはiPadをMiroirプロジェクターに接続するには、Apple Digital AVアダプタ(別売り)とHDMIケーブル(同梱)が必要です。

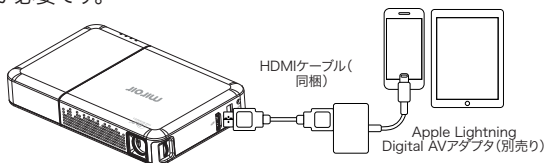

USB-CでMacBook ProとMacBookを接続する

MacBookをMiroirプロジェクターに接続するには、USB-C Digital AV Multiportアダプタ(別売り)とHDMIケーブル(同梱)が必要です。

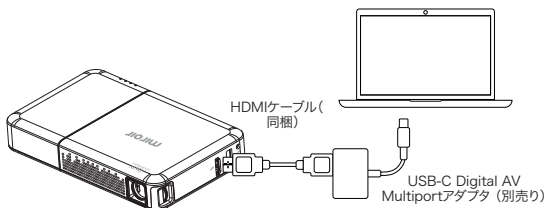

詳細

Miroir Mini Projectorと操作方法の詳細、仕様の確認、よくある質問の答えは、こちらをご覧ください: www.miroirusa.com

トラブルシューティング

信号メッセージがない

- ・ 必要なケーブルやアダプタを使用していることを確認します。
- ・ デジタルAVアダプタを使用している場合は、アダプタがAppleの正規品であり、ご使用のスマートフォンやタブレットのモデルと互換性があることを確認します。
- ・ ノートパソコンやコンピューターに接続している場合は、コンピューターの画面設定で複数表示オプション(「duplicate these displays (画面を複製する)」など)が選択されていることを確認します。
- ・ ソースデバイスがHDMI映像出力に対応していることを確認します。

プロジェクターの電源が入らない、または電源が切れない

- ・ プロジェクターの電源ボタンを短く押して、バッテリー残量を確認します。ランプが1つまたは少ししか点灯しない場合は、USB-C充電ケーブルと電源アダプタでバッテリーを充電します。

プロジェクターの電源が入らない、または途中で切れる

- ・ プロジェクターの電源ボタンを短く押して、バッテリー残量を確認します。ランプが1つまたは少ししか点灯しない場合は、USB-C充電ケーブルと電源アダプタでバッテリーを充電します。

画像がぼやける

- ・ 投影面が平滑で反射しないことを確認します。
- ・ 映写レンズと投影面の間に障害物がないことを確認します。

画像が正方形でない

- ・ 投影面が平らなことを確認します。

音が出ない

- ・ 音源デバイスの音量コントロールで、音量が上がっていることを確認します。
- ・ プロジェクターの音量コントロールで、音量が上がっていることを確認します。
- ・ アダプタを使用している場合は、アダプタが音声に対応していることを確認します。
- ・ HDMIケーブルがHDMIポートにしっかりと差し込まれていることを確認します。

你的Miroir高清便携式投影仪

- A** 电源指示灯 - 充电时灯按序闪烁。短按开关键可以查看投影仪的电池电量。电池指示灯的数量显示了电池的电量
- B** 投影镜头
- C** 调焦轮-向前/向后滚动，调整图像的焦点。
- D** HDMI视频输入 - 通过HDMI线连接至设备，支持HDMI视频输入
- E** USB电源输出 - 仅供USB线（不在包装内）连接给其它设备充电，不能用做视频输入
- F** 3.5mm音频输出 - （可选择的）连接其它的扬声器或耳机
- G** 重置按钮—短按，可重新设置投影仪
- H** USB-C 电源输入 - 连接USB-C 充电线和电源适配器，第一次用使用投影仪前请先完全充满电（大约4-5小时）
- I** 电源按钮---长按3秒，可打开/关掉投影仪。短按，可以查看投影仪的电池电量，电池电量通过电池指示灯的数量显示。
- J** 音量控制键 - 增加/减小投影仪输出的音量
- K** 橡胶脚垫---保持机器稳定，且保持空气流通，便于风扇散热
- L** 风扇孔 - 重要提示：不能遮挡或阻塞此风扇孔

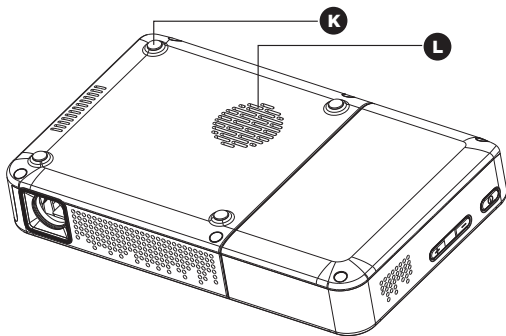
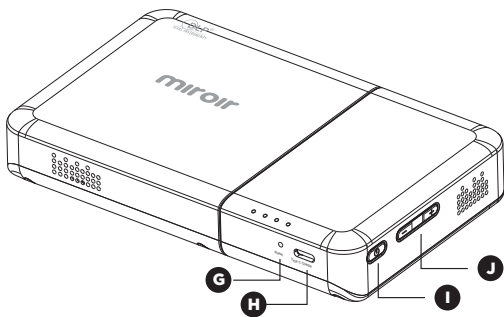
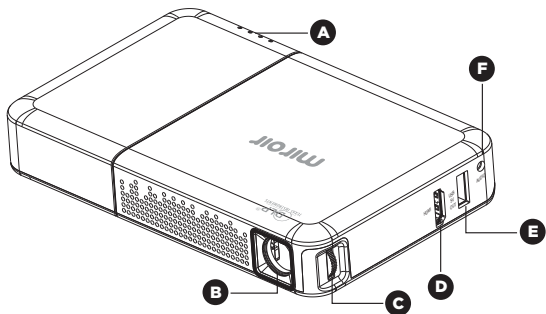

通过HDMI连接移动设备

iPhone/iPad等苹果设备连接Miroir投影仪，需要一条苹果数据转接头（需另外购买）和一条HDMI线（包装内含）

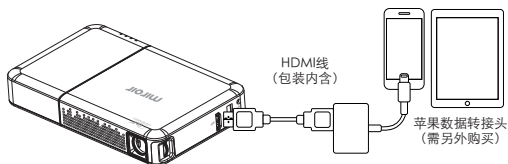

通过USB-C连接MacBook Pro和笔MacBook

Macbook连接Miroir投影仪,需要一条USB-C数据多线(另外购买)和一条HDMI线（包装内含）

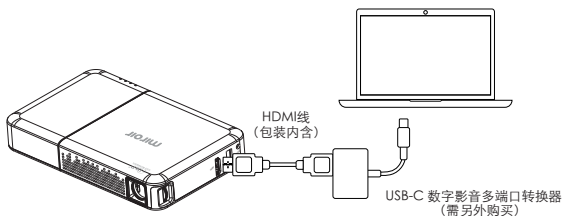

了解更多投影仪知识

想了解更多关于Miroir高清投影仪知识,以及操作、规格书、参考常见问题及答案,请访问网址: www.miroirusa.com

故障排除

投影仪显示“无信号”

- 检查使用的是正确的线缆和适配器。
- 如果通过AV数字转接器连接投影仪，检查此款转接器是否是Apple正版，且是否能与信号源设备匹配
- 如果电脑或笔记本连接投影仪，确保电脑或笔记本的显示器设置中的“多屏显示”已打开
- 检查信号源设备支持HDMI视频输出

投影仪无法开机，或无法保持开机状态

- 短按投影仪上的电源键，检查投影是否有电。如果只有一颗或少量灯亮，请连接USC-C和充电器给设备充电

投影仪无法开机，或无法保持开机状态

- 短按投影仪上的电源键，检查投影是否有电。如果只有一颗或少量灯亮，请连接USC-C和充电器给设备充电

投影图像模糊

- 查看用于投影的表面是否平整，无反光。
- 查看投影仪和投影表面之间是否未被遮挡物

投影图像梯形失真

- 查看用于投影的表面是否平整

投影仪无声音

- 查看你的信号源设备音量已经打开
- 查看投影仪的音量已经打开
- 如果使用适配器连接投影仪投影，检查这个适配器支持音频输出

检查HDMI线已经牢固插入投影仪和信号源设备的HDMI接口

你的Miroir高清便攜式投影儀

- A** 電源指示燈 - 充電時燈按序閃爍。短按開關鍵可以查看投影儀的電池電量。電池指示燈的數量顯示了電池的電量
- B** 投影鏡頭
- C** 調焦輪-向前/向後滾動，調整圖像的焦點。
- D** HDMI視頻輸入 - 通過HDMI線連接至設備，支持HDMI視頻輸入
- E** USB電源輸出- 僅供USB線（不在包裝內）連接給其它設備充電，不能用做視頻輸入
- F** 3.5mm音頻輸出 - （可選擇的）連接其它的揚聲器或耳機
- G** 重置按鈕-短按，可重新設置投影儀
- H** USB-C 電源輸入 - 連接USB-C 充電線和電源適配器，第一次用使用投影儀前請先完全充滿電（大約4-5小時）
- I** 電源按鈕---長按3秒，可打開/關掉投影儀。短按，可以查看投影儀的電池電量，電池電量通過電池指示燈的數量顯示。
- J** 音量控制鍵 - 增加/減小投影儀輸出的音量
- K** 橡膠腳墊---保持機器穩定，且保持空氣流通，便於風扇散熱
- L** 風扇孔 - 重要提示：不能遮擋或阻塞此風扇孔

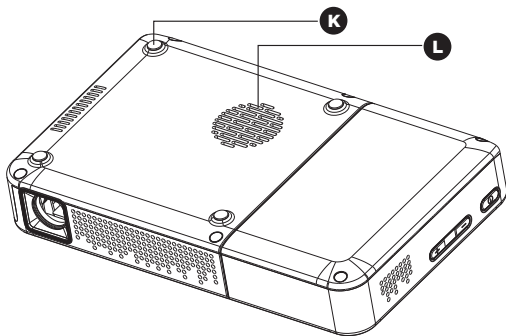
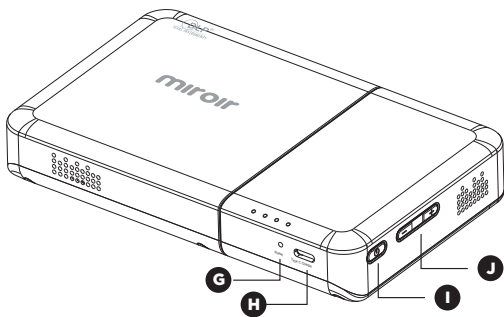
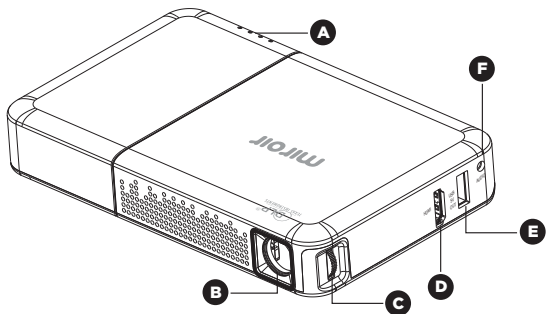

通過HDMI連接移動設備

iPhone/iPad等蘋果設備連接Miroir投影儀，需要一條蘋果數據轉接頭（需另外購買）和一條HDMI線（包裝內含）

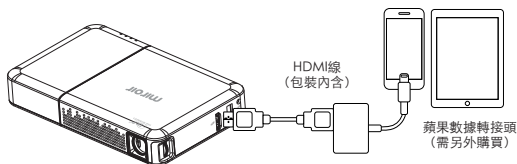

通過USB-C連接MacBook Pro和筆MacBook

Macbook連接Miroir投影儀，需要一條USB-C數據多線(另外購買)和一條HDMI線（包裝內含）

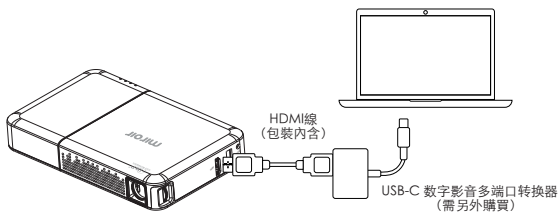

了解更多投影儀知識

想了解更多關於Miroir高清投影儀知識,以及操作、規格書、參考常見問題及答案，請訪問網址：www.miroirusa.com

故障排除

投影儀顯示“無信號”

- 檢查使用的是正確的線纜和適配器。
- 如果通過AV數字轉接器連接投影儀，檢查此款轉接器是否 Apple 正版，且是否能與信號源設備匹配
- 如果電腦或筆記本連接投影儀，確保電腦或筆記本的顯示器設置中的“多屏顯示”已打開
- 檢查信號源設備支持HDMI視頻輸出

投影儀無法開機，或無法保持開機狀態

- 短按投影儀上的電源鍵，檢查投影是否有電。如果只有一顆或少量燈亮，請連接USC-C和充電器給設備充電

投影儀無法開機，或無法保持開機狀態

- 短按投影儀上的電源鍵，檢查投影是否有電。如果只有一顆或少量燈亮，請連接USC-C和充電器給設備充電

投影圖像模糊

- 查看用於投影的表面是否平整，無反光。
- 查看投影儀和投影表面之間是否未被遮擋物

投影圖像梯形失真

- 查看用於投影的表面是否平整

投影儀無聲音

- 查看你的信號源設備音量已經打開
- 查看投影儀的音量已經打開
- 如果使用適配器連接投影儀投影，檢查這個適配器支持音頻輸出
- 檢查投影儀前端的自動調焦傳感器是乾淨的，未被遮擋

miroir

www.miroirusa.com