

Contact
01 43 55 17 48

Showroom
129 Rue Falguière 75015 Paris

Dépot
21-27 Quai de l'industrie 91200 Athis Mons

contact@aidalsanitaire.fr
<http://grandverre.fr>

C A B I N E
D O U C H E



GRAND VERRE
SPÉCIALISTE EN PORTES DE DOUCHE

PRÉSENTATION DE LA SOCIÉTÉ

**AIDAL - FABRICANT DE PORTES,
PAROIS ET RECEVEURS DE DOUCHE**

 **GRAND VERRE**
SPÉCIALISTE EN PORTES DE DOUCHE

Fondée en 2003 par la société Océan, Aidal fabrique et distribue sa large gamme de produits en France depuis 2018. Avec cette conception française, Aidal offre à ses clients particuliers ainsi qu'à ses clients professionnels des solutions fiables et individualisées, qui fait d'elle une marque innovante et dans l'air du temps.

Grâce à ses 8000 mètres carré de volume de stockage à Athis Mons (91200), Aidal fournit facilement à ses clients des produits sanitaires standards ainsi que des produits conçus sur-mesure.

Grâce à ses connaissances, son expérience et ses installations technologiques modernes, Aidal propose des parois de douche ergonomiques à ses clients. Aidal fabrique également des receveurs en résine polyvalents et des meubles de salle de bains, qui intègrent parfaitement n'importe quel décor.



/04 *Parois de douche à l'italienne*

SOMMAIRE



/04 *Portes de douche pliantes*

/04 *Portes de douche pivotantes*



SOMMAIRE

/04 *Portes de douche coulissantes*



/04 *Pare baignoire*

/04 *Receveurs de douche*



HAUTE TRANSPARENCE /

Les avantages du verre anti-calcaire



OPTIMISATION DE LA SURFACE DE VERRE.



SANS FLUOR NI AUTRES SUBSTANCES TOXIQUES.



FACILE A NETTOYER.



HAUTE TRANSPARENCE JUSQU'A 95,75-95,2%.



STABLE DANS TOUTES LES CONDITIONS CLIMATIQUES, DE -40°C À +80°C



UPRÉVENTION DES BACTÉRIES ET PROTECTION CONTRE LES RAYONS ULTRAVIOLETS

La 3ème génération de technologie anti-calcaire

/ Le verre anti-calcaire est recouvert d'un solvant de marque allemande ECOFRIEND-ING4, écologique et conforme aux normes de sécurité environnementale européennes et aux normes de sécurité américaines.



/ Afin de garantir la qualité et la durabilité de la fonction du verre anti-calcaire, GRAND VERRE applique sur tous les verres une couche protectrice rendant la surface du verre uniforme pour faciliter le nettoyage

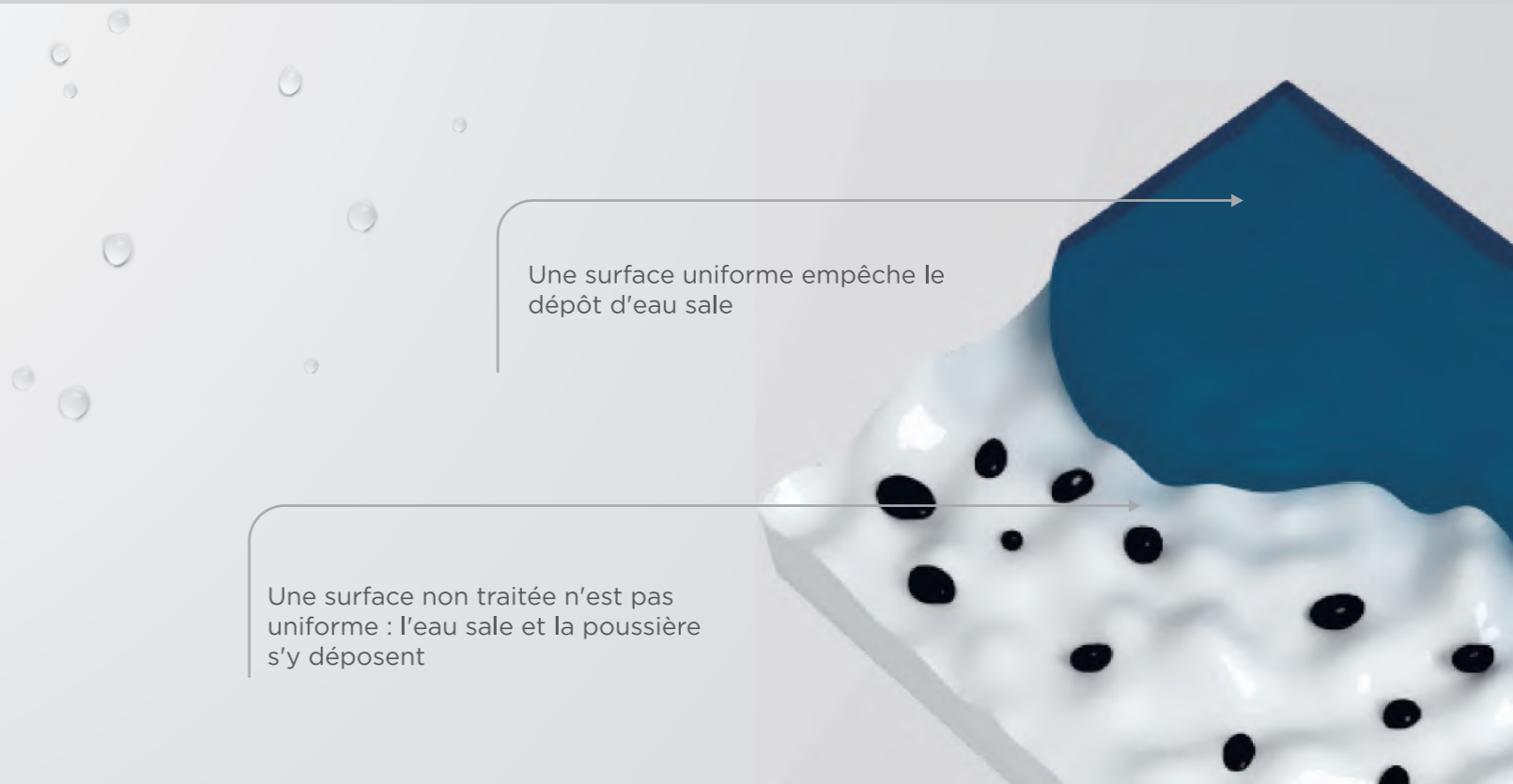

Une surface uniforme empêche le dépôt d'eau sale

Une surface non traitée n'est pas uniforme : l'eau sale et la poussière s'y déposent

ELECTRO-COATING /

- / — L'aluminium electro-coating est enduit d'une couche anodisée puis recouvert d'une peinture électrophorétique.
- / — L'aluminium normal n'est revêtu que d'une couche anodisée.



L'aluminium normal

Couche anodisée



L'aluminium Electro-coating

Couche anodisée

Couche de peinture électrophorétique

- / Sans magnétisme, léger et isolant
- / Résistance aux températures extrêmes
- / Anti-poussière, anti-empreintes digitales, facile à nettoyer
- / Résistant à l'usure et anti-corrosion
- / Entièrement recyclable
- / Élégant

LES AVANTAGES DE L'ALUMINIUM ELECTRO-COATING SONT

/

- / Durable même dans un environnement difficile.
- / Une apparence lisse et délicate, donnant une expérience visuelle magnifique.
- / Un revêtement dur et résistant avec une bonne résistance à l'abrasion et à la corrosion.

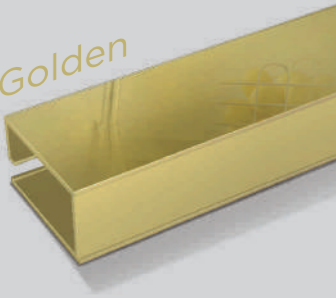

Parois de douche à l'italienne /

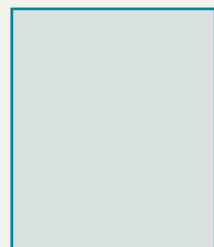

Nous nous engageons à créer pour vous un espace de douche spacieux et confortable, pour que vous puissiez profiter d'une expérience de bain plus agréable. Nous utilisons des matériaux de haute qualité, durables et élégants, mais également dotés d'excellentes fonctions d'étanchéité et d'anti-moisissure, pour protéger votre salle

de bain. De plus, nous proposons une grande variété de styles et de couleurs pour répondre à vos préférences personnelles et à votre style de décoration intérieure.



PAROI DE DOUCHE À L'ITALIENNE

Composition modulaire de parois et de retours pivotants avec profilés et accessoires en coloris chromé ou noir mat.

Les produits Grand Verre étant modulables, il est possible de combiner votre paroi de douche avec différents composants pour créer la structure qui vous convient.

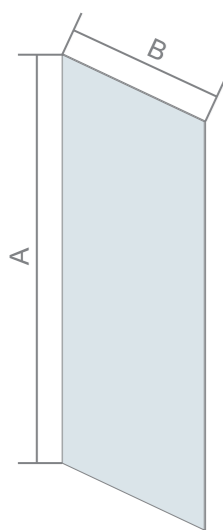

A	B
2000	300
2000	400
2000	500
2000	600
2000	700
2000	800
2000	900
2000	1000
2000	1100
2000	1200
2000	1300
2000	1400

Retour pivotant

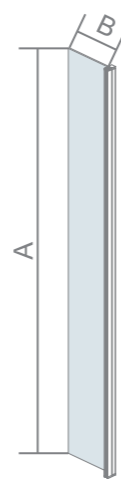

A	B
2000	300
2000	400

A

B

Retour Fixe

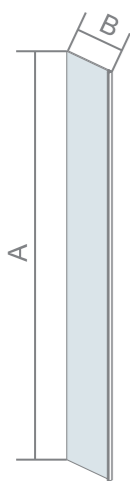

A	B
2000	300
2000	400
2000	500
2000	600
2000	700
2000	800
2000	900

A=2000mm

A=900, 1000, 1100, 1200, 1300, 1400mm

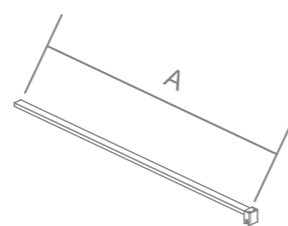
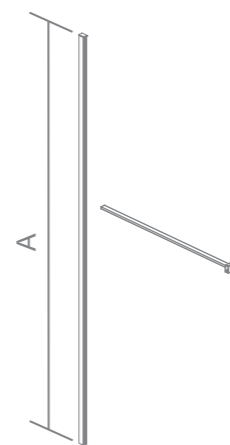

C

D

E

1

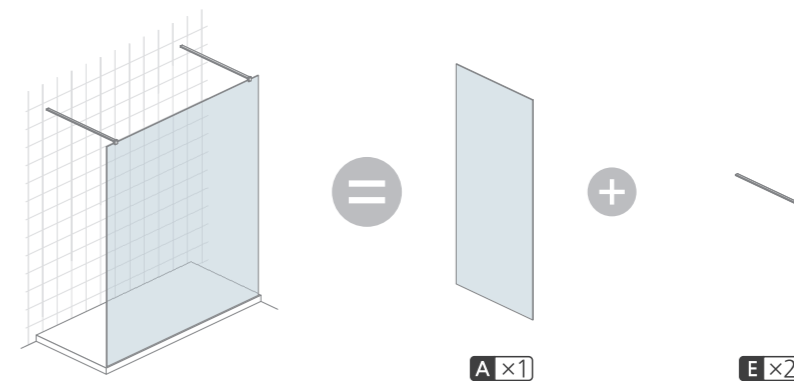

2

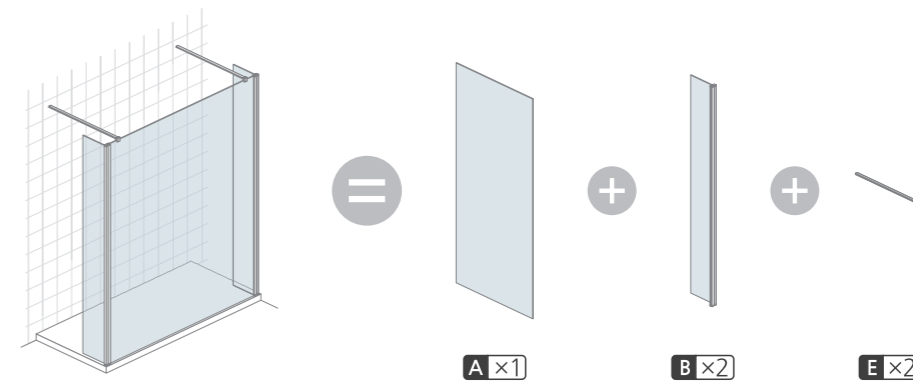

3

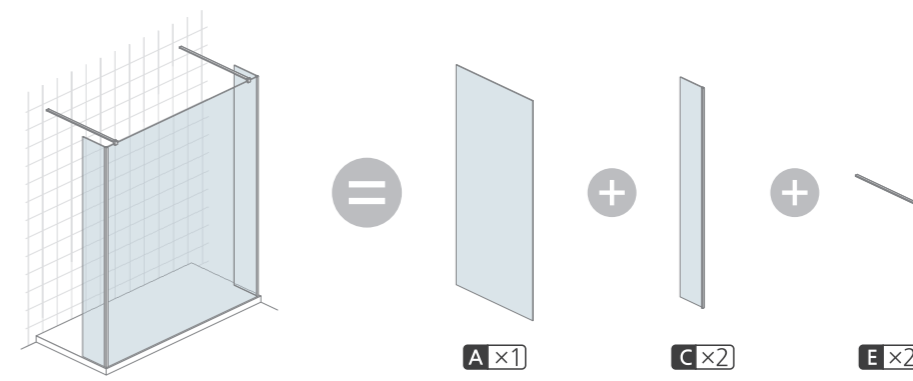

4

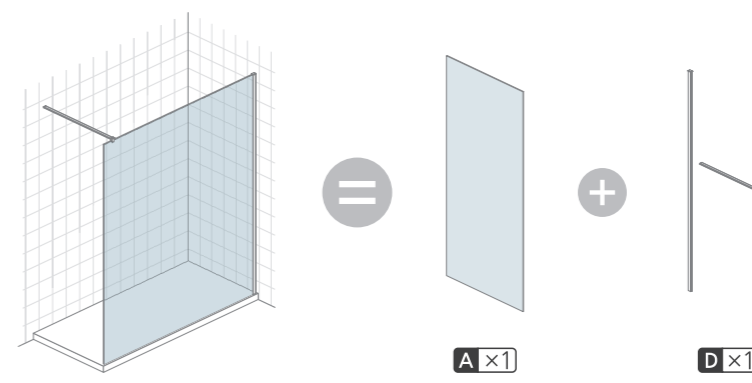

5

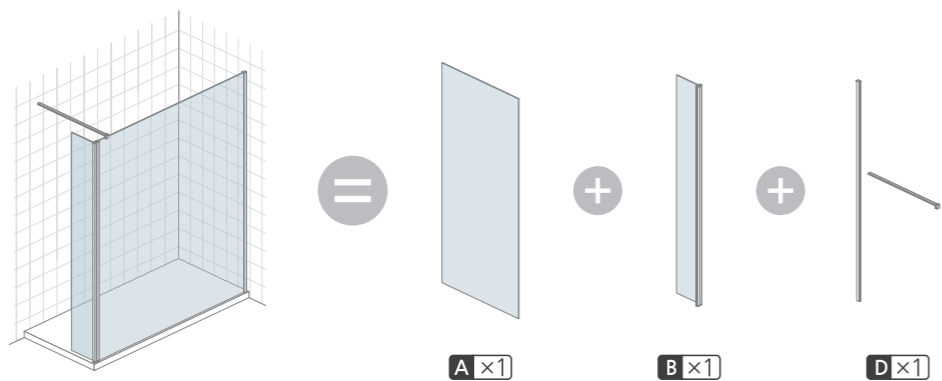

6

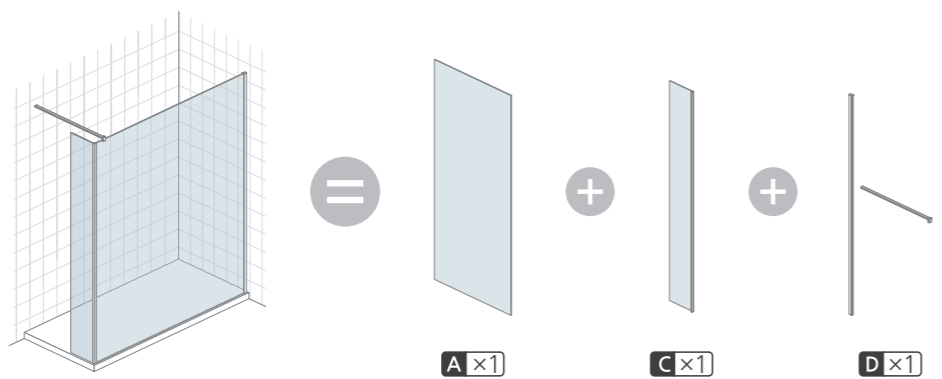

7

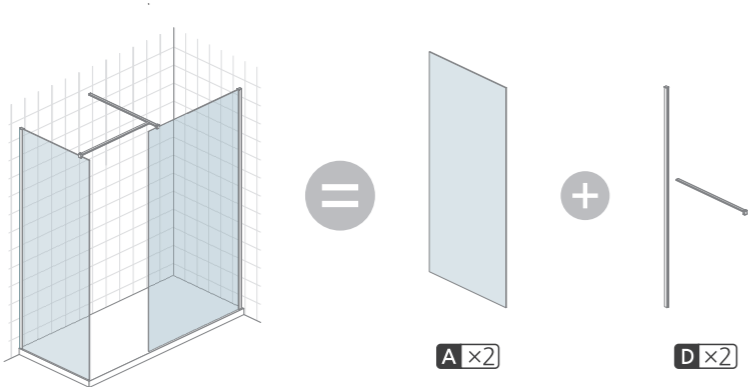

8

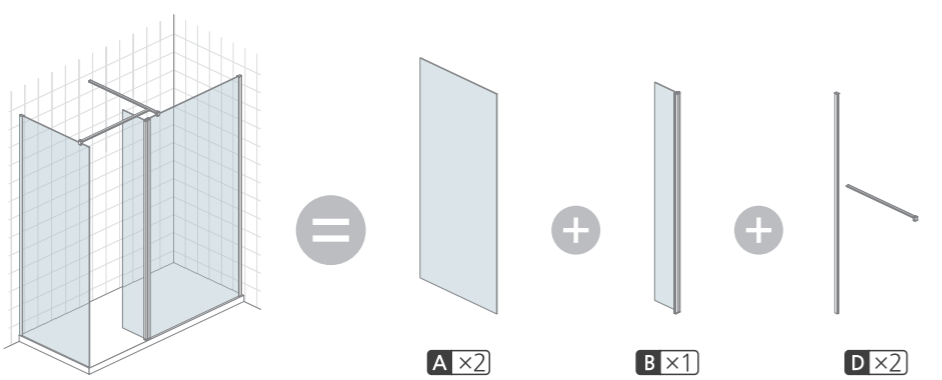

9

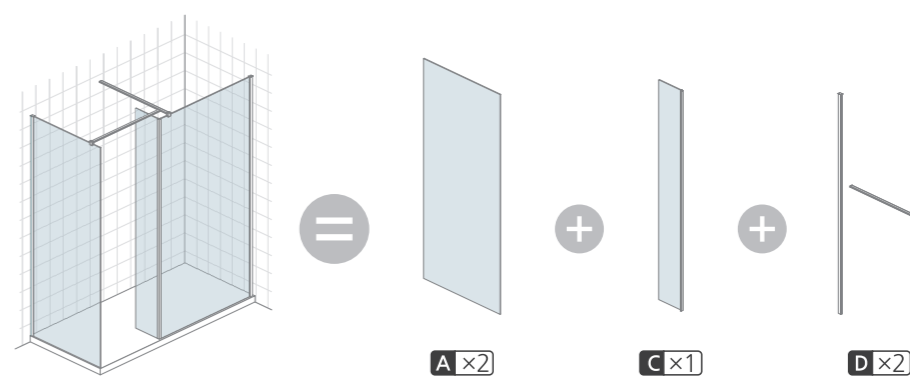

10

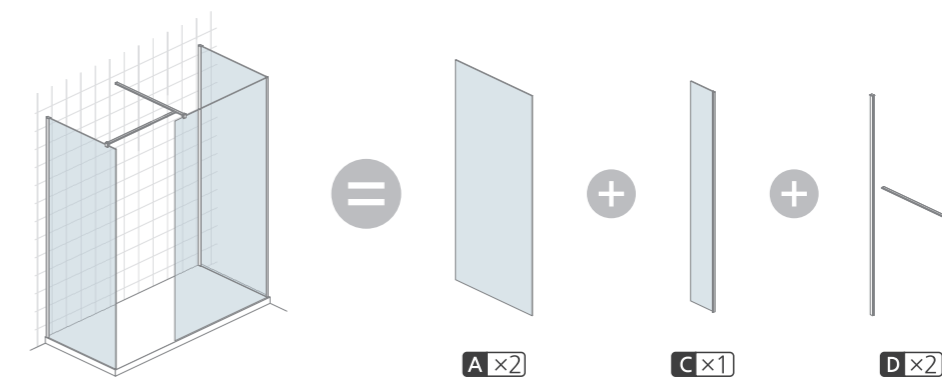

11

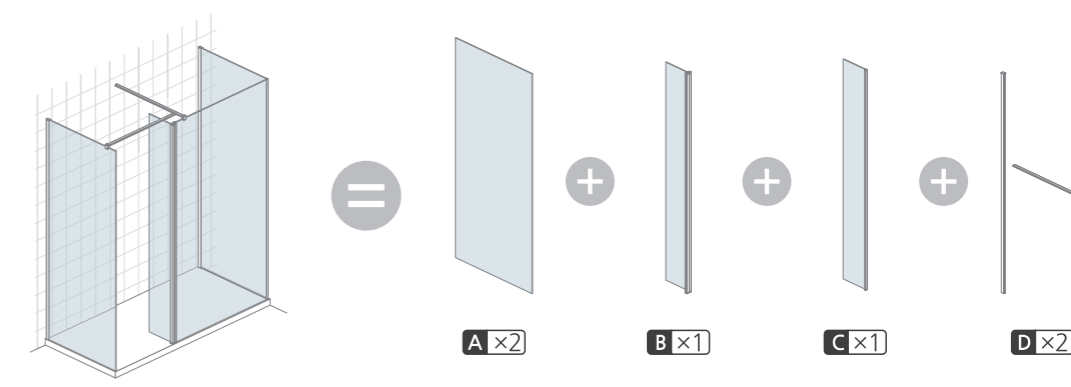

12

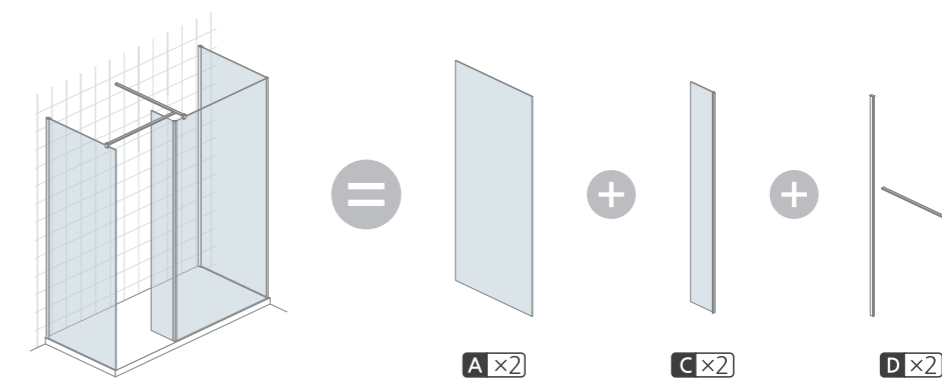

13

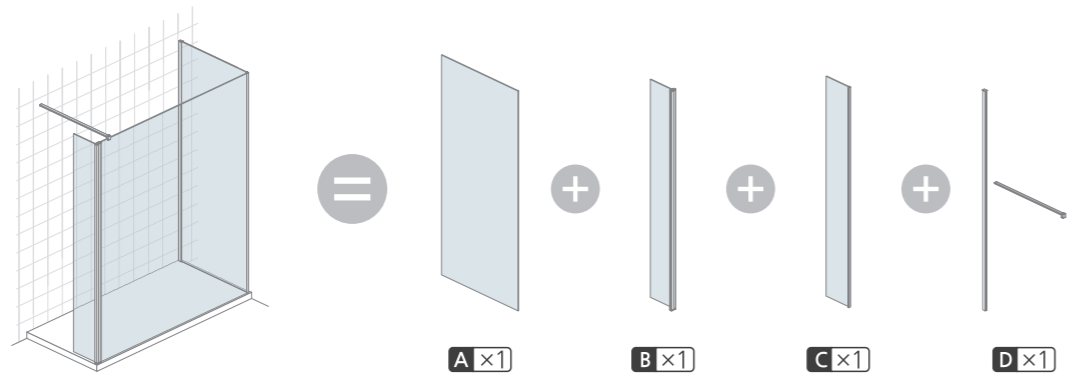

14

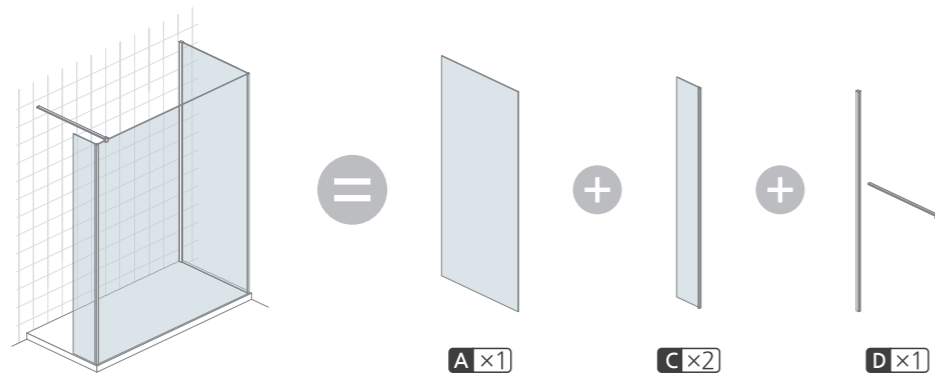

15

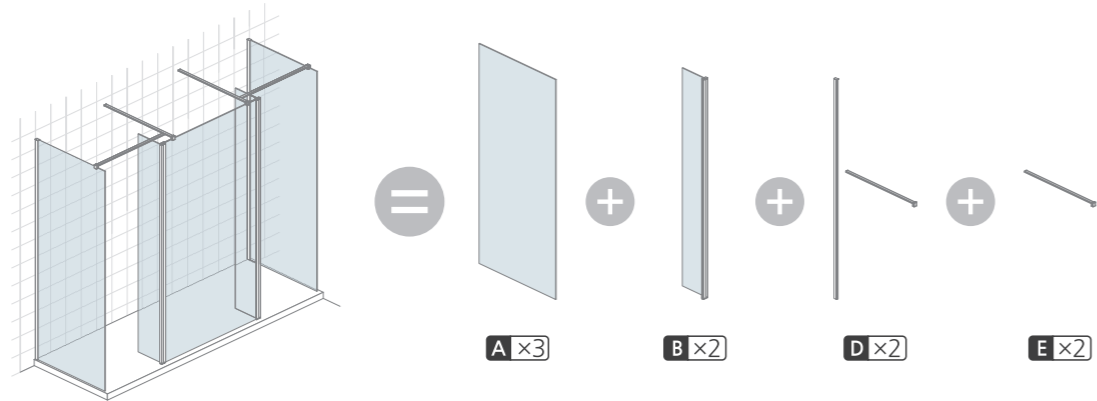

16

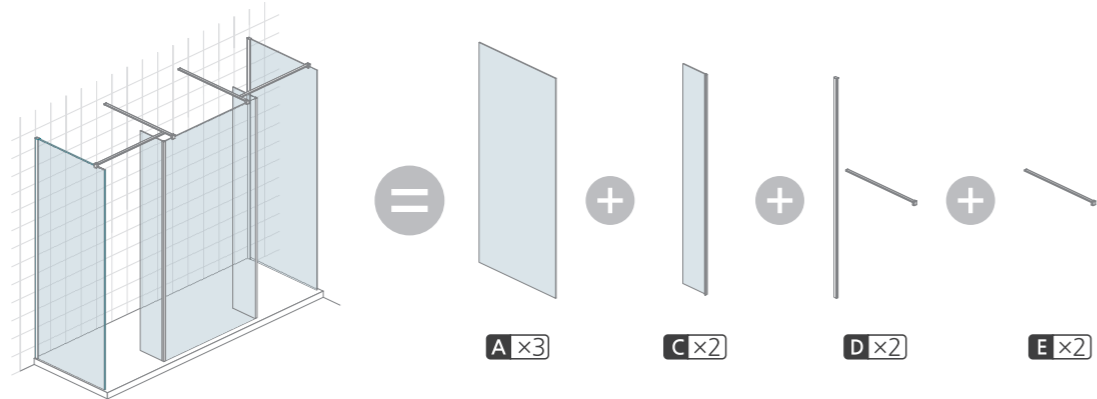

17

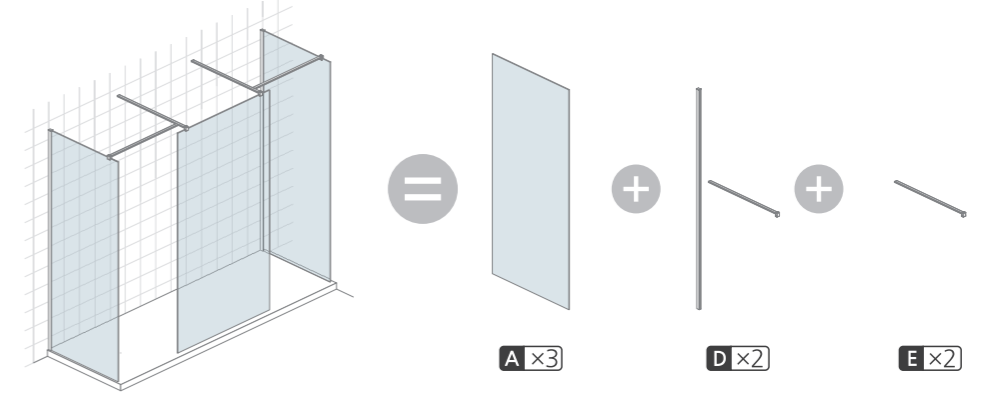

18

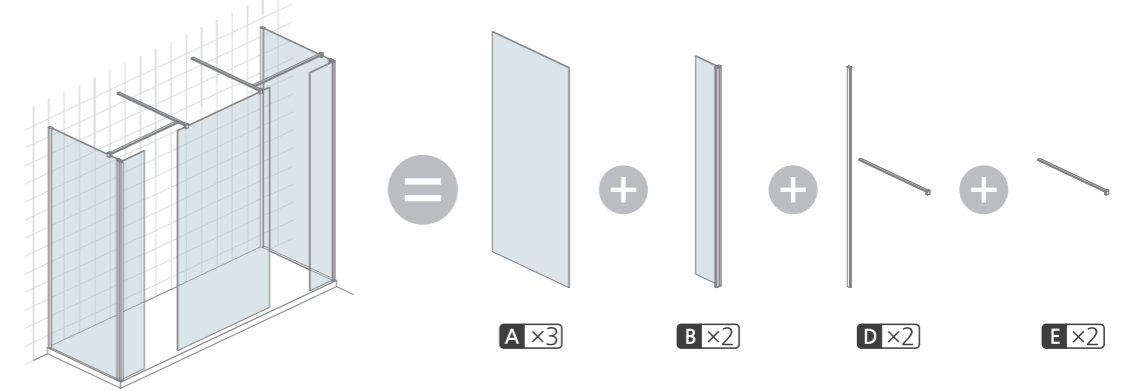

COULEURS NOBLES



Couleur:
CHROMÉ



Couleur:
BRONZE

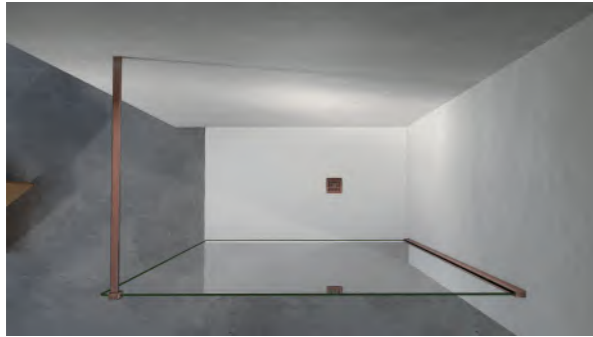

Couleur:
ROSE GOLDEN



Couleur:
BLANC

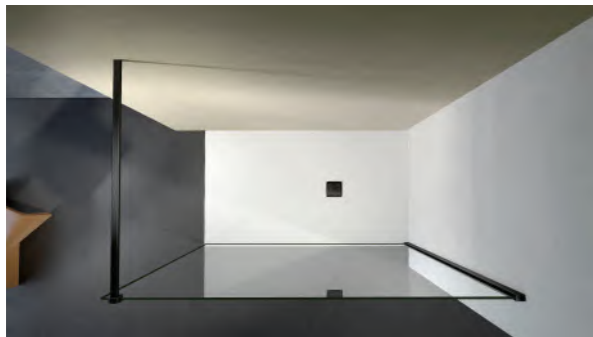

Couleur:
NOIR

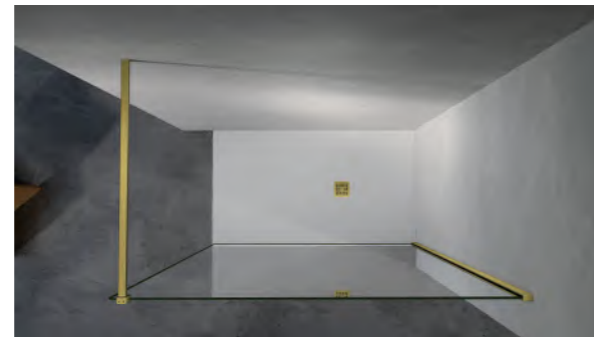

Couleur:
GOLDEN



DES MOTIFS ÉLÉGANTS ET ORIGINALS



Motif:
ITALIQUE



Motif:
CIRCULAIRE

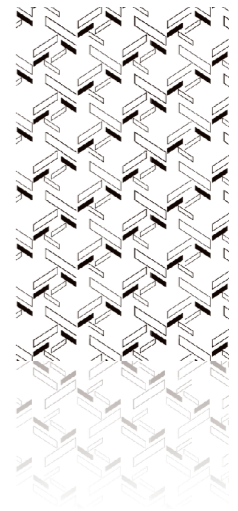

Motif:
OBLIQUE



Motif:
TOURBILLON

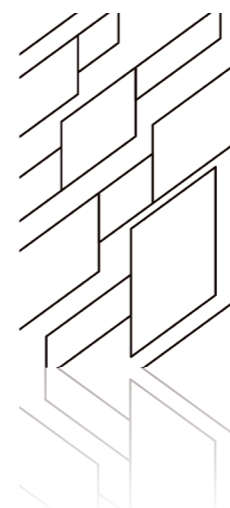

Motif:
BRIQUE

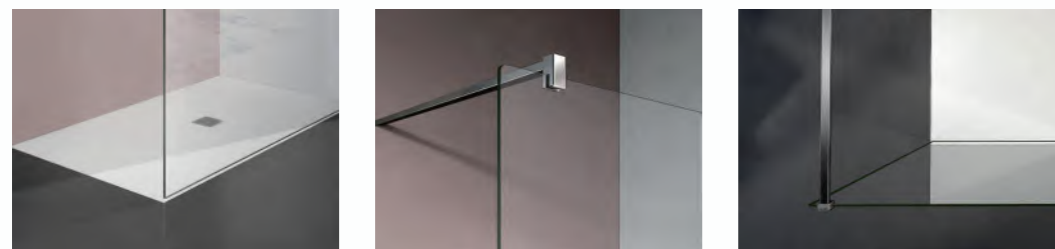

Paroi de douche à l'italienne accessible /

Paroi de douche à l'italienne avec large choix de profilés et d'accessoires

- Verre trempé Securit transparent d'épaisseur 8 mm
- Traitement anticalcaire sur les deux faces du verre pour minimiser les dépôts de calcaire et faciliter le nettoyage
- Profilé de fixation murale avec marge de réglage de 20 mm en largeur
- Installation réversible, permettant d'installer la paroi dans les deux sens
- Profilés et barre de stabilisation en aluminium electro-coating offrant un large choix de coloris :
 - Chromé aspect Inox
 - Blanc mat
 - Noir mat
 - Bronze
 - Rose golden
 - Golden
- Barre de stabilisation de longueur 90 cm, recoupable, pour s'adapter avec la longueur de votre receveur, coloris s'accordant avec votre profilé mural
- Étanchéité assurée par des joints silicone de haute qualité
- Vis en acier inoxydable
- Installation facile, notice de montage fournie détaillée et claire
- Garantie 3 ans

Dimensions:
 • 30/40/50/60/70/80/90/100/110/120/130/140/160 cm x H 200 cm
 • Largeur réglable

Certification Européenne :
 • Aptitude au nettoyage : EN14428 :2015+A1
 • Résistance au choc & durabilité : EN12150 verre trempé



CODE	A	B	H
AL-W30E-1-20+AL-WFB180-20H	280-300	800	2000
AL-W40E-1-20+AL-WFB180-20H	380-400	800	2000
AL-W50E-1-20+AL-WFB180-20H	480-500	800	2000
AL-W60E-1-20+AL-WFB180-20H	580-600	800	2000
AL-W70E-1-20+AL-WFB180-20H	680-700	800	2000
AL-W80E-1-20+AL-WFB180-20H	780-800	800	2000
AL-W90E-1-20+AL-WFB180-20H	880-900	800	2000
AL-W10E-1-20+AL-WFB180-20H	980-1000	800	2000
AL-W11E-1-20+AL-WFB180-20H	1080-1100	800	2000
AL-W12E-1-20+AL-WFB180-20H	1180-1200	800	2000
AL-W14E-1-20+AL-WFB180-20H	1380-1400	800	2000
AL-W16E-1-20+AL-WFB180-20H	1580-1600	800	2000

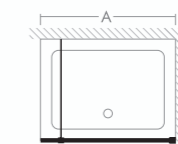

**AL-W30E-1-20
 +AL-WFB180-20H**



Tourbillon



Paroi de douche à l'italienne accessible /

Paroi de douche à l'italienne en verre avec motifs en sérigraphie imprimés

Donnez une touche d'originalité à votre salle de bain, en optant pour un modèle original et personnalisé

- Verre trempé Securit transparent d'épaisseur 8 mm avec impression de motifs en sérigraphie
- Traitement anticalcaire sur les deux faces du verre pour minimiser les dépôts de calcaire et faciliter le nettoyage
- Installation réversible, permettant d'installer la paroi dans les deux sens
- Plusieurs motifs disponibles : Tourbillon, Circulaire, Briques, Italique, Oblique
- Motifs disponibles en deux couleurs: Noir et Blanc
- Barre de fixation de 90cm, recoupable
- Barre de fixation et profilés en aluminium electro-coating
- Étanchéité assurée par des joints silicone de haute qualité
- Vis en acier inoxydable
- Installation facile, notice de montage fournie détaillée et claire
- Garantie 3 ans

Dimensions:
 • 70x200 - 80x200 - 90x200 - 100x200 - 110x200 - 120x200 cm
 • Largeur réglable

Certification Européenne :
 • Aptitude au nettoyage : EN14428 :2015+A1
 • Résistance au choc & durabilité : EN12150 verre trempé



Brique



Italique



Oblique



Circulaire

CODE	A	B	H
AL-W70E-1-20-BV+AL-WFB180-20WM	680-700	800	2000
AL-W80E-1-20-BV+AL-WFB180-20WM	780-800	800	2000
AL-W90E-1-20-BV+AL-WFB180-20WM	880-900	800	2000
AL-W10E-1-20-BV+AL-WFB180-20WM	980-1000	800	2000
AL-W11E-1-20-BV+AL-WFB180-20WM	1080-1100	800	2000
AL-W12E-1-20-BV+AL-WFB180-20WM	1180-1200	800	2000

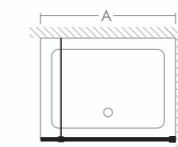

**AL-W70E-1-20-BV
 +AL-WFB180-20WM**



Tourbillon



Composition modulaire de parois et de retours pivotants /

Les produits Grand Verre étant modulaires, il vous pouvez composer votre paroi de douche avec plusieurs composants pour créer la structure qui vous convient.

- Verre trempé Securit transparent d'épaisseur 8 mm avec impression de motifs en sérigraphie
 - Traitement anticalcaire sur les deux faces du verre pour minimiser les dépôts de calcaire et faciliter le nettoyage
 - Barres de fixation en aluminium electro-coating: peuvent se fixer en T, permettent de stabiliser la paroi
 - Possibilité d'ajouter un retour pivotant à la première paroi : pour cela, choisissez la dimension qui vous convient en cliquant ici
 - Possibilité d'ajouter un retour fixe, sur un angle de 90° à la première paroi, en cliquant ici
 - Profils et accessoires en aluminium electro-coating, disponibles en 3 coloris : chromé, aspect inox ou noir mat
 - Vis en acier inoxydable
 - Installation facile, notice de montage fournie détaillée et claire
- Pensez à choisir le retour pivotant ou fixes et les parois du même coloris
- Garantie 3 ans

Dimensions :

- Paroi centrale: 50x200 - 60x200 - 70x200 - 80x200 - 90x200 - 100x200 - 110x200 - 120x200 - 140x200 - 160x200 cm
- Paroi latérale: 70x200 - 80x200 - 90x200 - 100x200 - 110x200 cm

Certification Européenne :

- Aptitude au nettoyage : EN14428 :2015+A1
- Résistance au choc & durabilité : EN12150 verre trempé

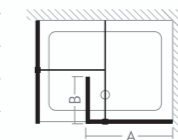

CODE	A	B	C	H
AL-W50E-1-20+AL-W80E-1-20+F183+AL-B-260H	539-559	300	800	2000
AL-W60E-1-20+AL-W80E-1-20+F183+AL-B-260H	639-659	300	800	2000
AL-W70E-1-20+AL-W80E-1-20+F183+AL-B-260H	739-759	300	800	2000
AL-W80E-1-20+AL-W80E-1-20+F183+AL-B-260H	839-859	300	800	2000
AL-W90E-1-20+AL-W80E-1-20+F183+AL-B-260H	939-959	300	800	2000
AL-W10E-1-20+AL-W80E-1-20+F183+AL-B-260H	1039-1059	300	800	2000
AL-W11E-1-20+AL-W80E-1-20+F183+AL-B-260H	1139-1159	300	800	2000
AL-W12E-1-20+AL-W80E-1-20+F183+AL-B-260H	1239-1259	300	800	2000
AL-W14E-1-20+AL-W80E-1-20+F183+AL-B-260H	1439-1459	300	800	2000
AL-W16E-1-20+AL-W80E-1-20+F183+AL-B-260H	1639-1659	300	800	2000

**AL-W50E-1-20
+AL-W80E-1-20+F183+AL-B-260H**

Retour fixe en verre trempé /

Retour fixe en verre trempé, pouvant servir d'extension à votre paroi de douche

- Verre trempé Securit transparent d'épaisseur 8 mm
- Traitement anticalcaire sur les deux faces du verre pour minimiser les dépôts de calcaire et faciliter le nettoyage
- Étanchéité assurée par des joints silicone de haute qualité
- Profilés et accessoires, en aluminium electro-coating disponibles en deux coloris: Noir mat et chromé aspect inox
- Peut être associé à une paroi de douche Grand Verre de 200 cm et de même couleur
- Installation facile, notice de montage fournie détaillée et claire
- Garantie 3 ans

Dimensions :
 • 30x200 - 70x200 - 80x200 - 90x200 cm

Certification Européenne :
 • Aptitude au nettoyage : EN14428 :2015+A1
 • Résistance au choc & durabilité : EN12150 verre trempé



CODE	A	H
AL-W30GE-20-8H	30	2000
AL-W70GE-20-8H	70	2000
AL-W80GE-20-8H	80	2000
AL-W90GE-20-8H	90	2000

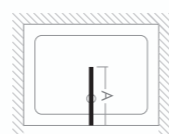

AL-W30GE-20-8H

Retour pivotant seul pour paroi de douche à l'italienne /

Retour pivotant extension de paroi de douche à l'italienne en verre transparent

- Verre trempé Securit transparent d'épaisseur 6 mm ou 8 mm
- Traitement anticalcaire sur les deux faces du verre pour minimiser les dépôts de calcaire et faciliter le nettoyage
- Profilé en aluminium electro-coating, disponible en deux coloris : chromé aspect inox et en noir mat
- Installation réversible, permettant un montage à gauche ou à droite
- Volet pivotant à 180°, ouverture vers l'intérieur ou l'extérieur
- Peut être associé aux parois de douche à l'italienne de Grand Verre de hauteur 200cm et de même couleur
- Garantie 3 ans

Dimensions :
 • 30x200 - 40x200 - 50x200 cm

Certification Européenne :
 • Aptitude au nettoyage : EN14428 :2015+A1
 • Résistance au choc & durabilité : EN12150 verre trempé



CODE	A	H
AL-W30PE-20-8H	30	2000
AL-W40PE-20-8H	40	2000
AL-W50PE-20-8H	50	2000

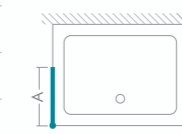

AL-W30PE-20-8H

Paroi de douche à l'italienne /

Paroi de douche Walk-in à l'italienne

- Verre trempé Securit transparent d'épaisseur 8 mm
- Traitement anticalcaire sur les deux faces du verre pour minimiser les dépôts de calcaire et faciliter le nettoyage
- Profilé de fixation murale en aluminium electro-coating avec marge de réglage de 20 mm en largeur
- Barre de stabilisation verticale télescopique et extensible (90-150cm), en aluminium electro-coating, aspect inox avec fixation au plafond
- Vis en acier inoxydable
- Installation facile, notice de montage fournie détaillée et claire
- Garantie 3 ans

Dimensions:

- 50x200 - 60x200 - 70x200 - 80x200 - 90x200 - 100x200 - 110x200 - 120x200 - 140x200 - 160x200 cm
- Largeur réglable

Certification Européenne :

- Aptitude au nettoyage : EN14428 :2015+A1
- Résistance au choc & durabilité : EN12150 verre trempé



CODE	A	B	H
AL-W50E-1-20+AL-B-268H+F-172	480-500	800	2000
AL-W60E-1-20+AL-B-268H+F-172	580-600	800	2000
AL-W70E-1-20+AL-B-268H+F-172	680-700	800	2000
AL-W80E-1-20+AL-B-268H+F-172	780-800	800	2000
AL-W90E-1-20+AL-B-268H+F-172	880-900	800	2000
AL-W10E-1-20+AL-B-268H+F-172	980-1000	800	2000
AL-W11E-1-20+AL-B-268H+F-172	1080-1100	800	2000
AL-W12E-1-20+AL-B-268H+F-172	1180-1200	800	2000
AL-W14E-1-20+AL-B-268H+F-172	1380-1400	800	2000
AL-W16E-1-20+AL-B-268H+F-172	1580-1600	800	2000

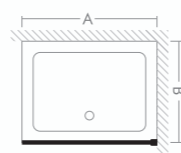

**AL-W50E-1-20
+AL-B-268H+F-172**

Paroi de douche Walk-in en verre avec retour fixe de 90° /

- Verre trempé Securit transparent d'épaisseur 8 mm
- Traitement anticalcaire sur les deux faces du verre pour minimiser les dépôts de calcaire et faciliter le nettoyage
- Retour fixe de 90° avec profilé vertical en aluminium electro-coating
- Profilé de fixation murale avec marge de réglage de 20 mm en largeur
- Barre murale de stabilisation en aluminium electro-coating, modèle AL-F-131, de longueur 90 cm recoupable
- Vis en acier inoxydable
- Installation facile, notice de montage fournie détaillée et claire
- Garantie 3 ans

Dimensions :

- Paroi: 30x200 - 40x200 - 50x200 - 60x200 - 70x200 - 80x200 - 90x200 - 100x200 - 110x200 - 120x200 - 140x200 - 160x200 cm
- Retour fixe: 30x200 - 70x200 - 80x200 - 90x200 cm

Certification Européenne :

- Aptitude au nettoyage : EN14428 :2015+A1
- Résistance au choc & durabilité : EN12150 verre trempé



CODE	A	B	H
AL-W30E-1-20+AL-W30GE-20-8H+AL-WFB180-20H	339-359	300	2000
AL-W40E-1-20+AL-W30GE-20-8H+AL-WFB180-20H	439-459	300	2000
AL-W50E-1-20+AL-W30GE-20-8H+AL-WFB180-20H	539-559	300	2000
AL-W60E-1-20+AL-W30GE-20-8H+AL-WFB180-20H	639-659	300	2000
AL-W70E-1-20+AL-W30GE-20-8H+AL-WFB180-20H	739-759	300	2000
AL-W80E-1-20+AL-W30GE-20-8H+AL-WFB180-20H	839-859	300	2000
AL-W90E-1-20+AL-W30GE-20-8H+AL-WFB180-20H	939-959	300	2000
AL-W10E-1-20+AL-W30GE-20-8H+AL-WFB180-20H	1039-1059	300	2000
AL-W110E-1-20+AL-W30GE-20-8H+AL-WFB180-20H	1139-1159	300	2000
AL-W12E-1-20+AL-W30GE-20-8H+AL-WFB180-20H	1239-1259	300	2000
AL-W14E-1-20+AL-W30GE-20-8H+AL-WFB180-20H	1439-1459	300	2000
AL-W16E-1-20+AL-W30GE-20-8H+AL-WFB180-20H	1639-1659	300	2000

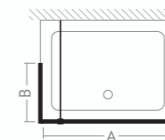

**AL-W30E-1-20
+AL-W30GE-20-8H+AL-WFB180-20H**

Paroi de douche à l'italienne accessible des deux côtés /

Paroi de douche à l'italienne Walk-in accessible des deux côtés, avec deux barres de stabilisation

- Verre trempé Securit transparent d'épaisseur 8 mm
- Traitement anticalcaire sur les deux faces du verre pour minimiser les dépôts de calcaire et faciliter le nettoyage
- Fourni avec deux barres de stabilisation de longueur 90 cm recoupables, pour s'adapter à la longueur de votre receveur
- Peut être associé à un retour fixe ou un retour pivotant, tous deux disponibles en chromé et en noir mat
- Vis en acier inoxydable
- Garantie 3 ans

Dimensions :

- 70x200 - 76x200 - 80x200 - 90x200 - 100x200 - 110x200 - 120x200 - 130x200 - 140x200 cm

Certification Européenne :

- Aptitude au nettoyage : EN14428 :2015+A1
- Résistance au choc & durabilité : EN12150 verre trempé



CODE	A	B	H
AL-W70E-1-20+AL-F-131H+AL-F-131H	700	800	2000
AL-W76E-1-20+AL-F-131H+AL-F-131H	760	800	2000
AL-W80E-1-20+AL-F-131H+AL-F-131H	800	800	2000
AL-W90E-1-20+AL-F-131H+AL-F-131H	900	800	2000
AL-W10E-1-20+AL-F-131H+AL-F-131H	1000	800	2000
AL-W11E-1-20+AL-F-131H+AL-F-131H	1100	800	2000
AL-W12E-1-20+AL-F-131H+AL-F-131H	1200	800	2000
AL-W13E-1-20+AL-F-131H+AL-F-131H	1300	800	2000
AL-W14E-1-20+AL-F-131H+AL-F-131H	1400	800	2000

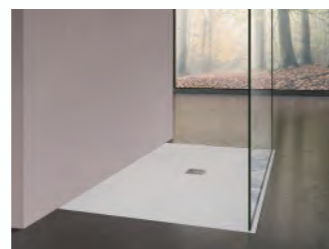
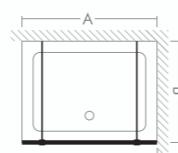

AL-W70E-1-20
+AL-F-131H+AL-F-131H

Paroi de douche à l'italienne walk-in composée d'une paroi fixe et d'un retour pivotant /

- Verre trempé Securit transparent d'épaisseur 8 mm
- Traitement anticalcaire sur les deux faces du verre pour minimiser les dépôts de calcaire et faciliter le nettoyage
- Profilé de fixation murale avec marge de réglage de 20 mm en largeur
- Profilés et accessoires en aluminium electro-coating, disponibles en plusieurs coloris : chromé, noir, blanc
- Retour pivotant à 180 ° maximum, largeur comprise entre 30cm et 50cm
- Barre de stabilisation de 90cm recoupable, pour s'adapter à la longueur de votre receveur
- Vis en acier inoxydable
- Si le retour pivotant ne vous intéresse pas, vous pouvez opter pour ce modèle de paroi de douche avec retour fixe
- Garantie 3 ans

Dimensions :

- Paroi: 30x200 - 40x200 - 50x200 - 60x200 - 70x200 - 80x200 - 90x200 - 100x200 - 110x200 - 120x200 - 140x200 - 160x200 cm
- Retour pivotant: 30x200 - 40x200 - 50x200 cm

Certification Européenne :

- Aptitude au nettoyage : EN14428 :2015+A1
- Résistance au choc



CODE	A	B	H
AL-W30E-1-20+AL-W30PE-20-8H+AL-WFB180-20H	339-359	300	2000
AL-W40E-1-20+AL-W30PE-20-8H+AL-WFB180-20H	439-459	300	2000
AL-W50E-1-20+AL-W30PE-20-8H+AL-WFB180-20H	539-559	300	2000
AL-W60E-1-20+AL-W30PE-20-8H+AL-WFB180-20H	639-659	300	2000
AL-W70E-1-20+AL-W30PE-20-8H+AL-WFB180-20H	739-759	300	2000
AL-W80E-1-20+AL-W30PE-20-8H+AL-WFB180-20H	839-859	300	2000
AL-W90E-1-20+AL-W30PE-20-8H+AL-WFB180-20H	939-959	300	2000
AL-W10E-1-20+AL-W30PE-20-8H+AL-WFB180-20H	1039-1059	300	2000
AL-W11E-1-20+AL-W30PE-20-8H+AL-WFB180-20H	1139-1159	300	2000
AL-W12E-1-20+AL-W30PE-20-8H+AL-WFB180-20H	1239-1259	300	2000
AL-W14E-1-20+AL-W30PE-20-8H+AL-WFB180-20H	1439-1459	300	2000
AL-W16E-1-20+AL-W30PE-20-8H+AL-WFB180-20H	1639-1659	300	2000

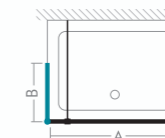

AL-W30E-1-20
+AL-W30PE-20-8H+AL-WFB180-20H

Paroi de douche à l'italienne /

Paroi de douche à l'italienne en verre transparent avec sérigraphie en noir design moderne en aluminium noir

- verre securit transparent 8mm traité anticalcaire des deux faces : Une plus grande résistance aux chocs, un nettoyage plus facile et moins fréquent que ce type de vitre fait beaucoup moins de dépôts de calcaire
- Le motif noir mat très design est sérigraphié sur le vitrage et est
- Une barre de stabilisation extensible permet de garantir une meilleure fixation pour toute la structure, pouvant aller de 73cm à 120cm
- Le profilé mural de la paroi permet une marge de réglage de 20mm afin d'adapter la paroi à votre espace ou receveur
- Un joint d'étanchéité et tous les accessoires d'installation sont fournis
- Une documentation claire et une notice de montage précise sont fournies dans le kit
- Garantie 3 ans

Dimensions :

- 70x200 - 80x200 - 90x200 - 100x200 - 120x200 - 140x200 cm
- Largeur extensible voir image technique

Certification Européenne :

- Aptitude au nettoyage : EN14428 :2015+A1
- Résistance au choc & durabilité : EN12150 verre trempé



CODE	A	B	H
AL-W70E-1-20-BA+AL-WFB084-20B	680-700	800	2000
AL-W80E-1-20-BA+AL-WFB084-20B	780-800	800	2000
AL-W90E-1-20-BA+AL-WFB084-20B	880-900	800	2000
AL-W10E-1-20-BA+AL-WFB084-20B	980-1000	800	2000
AL-W11E-1-20-BA+AL-WFB084-20B	1080-1100	800	2000
AL-W12E-1-20-BA+AL-WFB084-20B	1180-1200	800	2000
AL-W13E-1-20-BA+AL-WFB084-20B	1280-1300	800	2000
AL-W14E-1-20-BA+AL-WFB084-20B	1380-1400	800	2000

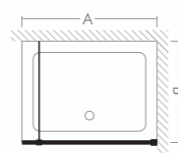

AL-W70E-1-20-BA
+AL-WFB084-20B

Paroi de douche en verre /

- Verre trempé Securit transparent d'épaisseur 6 mm
- Traitement anticalcaire sur les deux faces du verre pour minimiser les dépôts de calcaire et faciliter le nettoyage
- Profilé de fixation murale avec marge de réglage de 20 mm en largeur
- Profilé mural en aluminium electro-coating, disponibles en trois coloris : noir, chromé ou blanc.
- Installation réversible, permettant d'installer la paroi dans les deux sens
- Possibilité d'ajouter une barre de fixation murale
- Vis en acier inoxydable
- Installation facile, notice de montage fournie détaillée et claire
- Garantie : 3 ans

Dimensions :

- 70/76/80/90/100 x H 185/195 cm
- Largeur réglable (voir image technique)

Certification Européenne :

- Aptitude au nettoyage : EN14428 :2015+A1
- Résistance au choc & durabilité : EN12150 verre trempé



CODE	A	H
PRL70	695-710	1850 - 1950
PRL76	735-750	
PRL80	775-790	
PRL90	875-890	
PRL10	975-990	

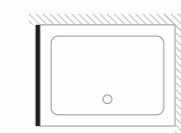

PRL70

Portes de douche pliantes /

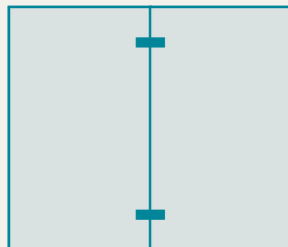

Dans la vie moderne, les gens accordent de plus en plus d'importance au confort et à la commodité. Notre porte de douche pliante est conçue de manière à faciliter l'ouverture et la fermeture de la porte, tout en occupant moins d'espace dans votre salle de bain.

Les accessoires de notre cabine de douche sont élégants et esthétiques, rendant toute la cabine de douche plus moderne. De plus, le verre de notre cabine de douche est facile

à nettoyer, grâce à la technologie anti-calcaire. La cabine de douche pliante vous apportera non seulement de la commodité, mais aussi de l'élégance au quotidien.



Porte de douche à charnière avec élément fixe /

Porte de douche pivotante avec partie fixe pour installation en niche entre deux murs

- Verre trempé Securit transparent d'épaisseur 8 mm
- Traitement anticalcaire sur les deux faces pour minimiser les dépôts de calcaire et faciliter le nettoyage
- Profilé mural simple à ajustement facile, avec marge de réglage de 30 mm en largeur
- Profilés en aluminium electro-coating disponibles en trois coloris : chromé, noir, blanc
- Système de fermeture silencieux assuré par des joints magnétiques, sans frottements
- Étanchéité assurée par des joints silicone de haute qualité
- Vis, poignée et charnières en acier inoxydable
- Installation facile, notice de montage fournie détaillée et claire
- Garantie 3 ans

Dimensions :

- 90x195 - 100x195 - 110x195 - 120x195 - 140x195 cm
- Largeur réglable (voir image technique)

Certification Européenne :

- Aptitude au nettoyage : EN14428 :2015+A1
- Résistance au choc & durabilité : EN12150 verre trempé



CODE	A	B	C	H
AL-H2V-90HL	870-900	800	520	1950
AL-H2V-10HL	970-1000	800	540	1950
AL-H2V-11HL	1070-1100	800	540	1950
AL-H2V-12HL	1170-1200	800	540	1950
AL-H2V-14HL	1370-1400	800	540	1950

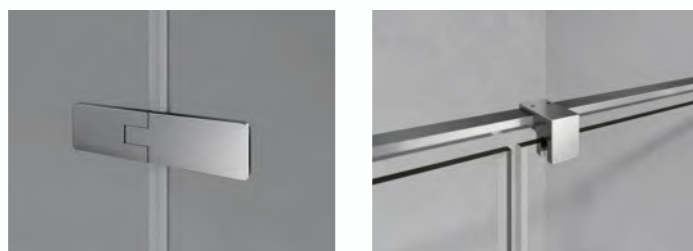
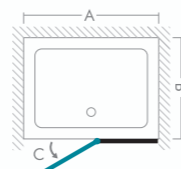

AL-H2V-90HL

Porte de douche à charnière avec élément fixe et paroi latérale fixe /

Cabine de douche pivotante en verre trempé

- Verre trempé Securit transparent d'épaisseur 8 mm
- Traitement anticalcaire sur les deux faces pour minimiser les dépôts de calcaire et faciliter le nettoyage
- Profilé mural simple à ajustement facile, avec marge de réglage de 30 mm en largeur
- Profilés et accessoires en aluminium electro-coating, disponibles en trois coloris : chromé, noir, blanc
- La barre de stabilisation est réglable et peut tourner à 180°
- Système de fermeture silencieux assuré par des joints magnétiques, sans frottements
- Étanchéité assurée par des joints silicone de haute qualité
- Vis en acier inoxydable
- Installation facile, notice de montage fournie détaillée et claire
- Garantie 3 ans

Dimensions :

- 90x195 - 100x195 - 110x195 - 120x195 - 140x195 cm
- Largeur réglable (voir image technique)

Certification Européenne :

- Aptitude au nettoyage : EN14428 :2015+A1
- Résistance au choc & durabilité : EN12150 verre trempé



CODE	A	B	C	H
AL-H2V-90HL+AL-SPHV80H	870-900	800	520	1950
AL-H2V-10HL+AL-SPHV80H	970-1000	800	540	1950
AL-H2V-11HL+AL-SPHV80H	1070-1100	800	540	1950
AL-H2V-12HL+AL-SPHV80H	1170-1200	800	540	1950
AL-H2V-14HL+AL-SPHV80H	1370-1400	800	540	1950

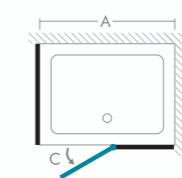

AL-H2V-90HL
+AL-SPHV80H



Porte de douche pivotante /

Porte pivotante & pliante en verre trempé

- Verre trempé Securit transparent d'épaisseur 6 mm
- Traitement anticalcaire sur les deux faces pour minimiser les dépôts de calcaire et faciliter le nettoyage
- Sens d'ouverture réversible: s'ouvre vers l'intérieur ou l'extérieur
- Profilé de fixation murale avec marge de réglage de 30 mm en largeur
- Système de fermeture silencieux assuré par des joints magnétiques, sans frottements
- Étanchéité assurée par des joints silicone de haute qualité
- Profilés et accessoires en aluminium electro-coating, disponibles en différents coloris : chromé, noir, blanc
- Poignée et vis en acier inoxydable
- Installation facile, notice de montage fournie détaillée et claire
- Garantie 3 ans

Dimensions :

- Largeurs: 70 - 76 - 80 - 90 - 100 - 110 - 120 cm
- Hauteurs: 185 cm et 195 cm
- Largeur réglable (voir image technique)

Certification Européenne :

- Aptitude au nettoyage : EN14428 :2015+A1
- Résistance au choc & durabilité : EN12150 verre trempé



CODE	A	B	C	H
PXP70-2C+1B-N	686-716(+2B-19)	800	570	1850
PXP76-2C+1B-N	746-776(+2B-19)	800	630	
PXP80-2C+1B-N	786-816(+2B-19)	800	670	
PXP90-2C+1B-N	886-916(+2B-19)	800	770	-
PXP10-2C+1B-N	986-1016(+2B-19)	800	870	1950
PXP11-2C+1B-N	1086-1116(+2B-19)	800	970	
PXP12-2C+1B-N	1186-1216(+2B-19)	800	1070	



PXP70-2C+1B-N



Porte de douche pivotante et une paroi fixe /

Une porte pivotante pliante pour installation en coin

- Verre trempé Securit transparent d'épaisseur 6 mm
- Traitement anticalcaire sur les deux faces pour minimiser les dépôts de calcaire et faciliter le nettoyage
- Porte pivotante pliante avec système de fermeture magnétique silencieux
- Le mécanisme de levée et d'abaissement de la porte permet pour une ouverture et une fermeture facile et silencieuse
- Sens d'ouverture réversible, vers l'intérieur ou l'extérieur, installation de la cabine dans le sens désiré, à gauche ou à droite
- Paroi latérale avec barre de fixation F-070 de 45 cm recoupable, avec deux angles mobiles de 360° au niveau de la fixation murale et au niveau de la pince à vitre
- Barre de fixation ou de stabilisation rotative de 360° fabriquée en alliage de zinc
- Profilé de fixation murale permettant un réglage de largeur de 20 mm pour la paroi fixe et de 20 mm pour la porte de douche
- Étanchéité assurée par des joints silicone de haute qualité
- Profils et accessoires en aluminium electro-coating, disponibles en différents coloris : chromé, noir, blanc
- Poignée et vis en acier inoxydable
- Installation facile, notice de montage fournie détaillée et claire
- Garantie 3 ans

Dimensions :

- Porte: (70/76/80/90/100/110/120)x(185/195) cm
- Paroi: 70/76/80/90)x(185/195) cm
- Largeur réglable (voir image technique)

Certification Européenne :

- Aptitude au nettoyage : EN14428 :2015+A1
- Résistance au choc & durabilité : EN12150 verre trempé



CODE	A	B	C	H
PXP70-2C+PRL80+AL-F-070H	670-700	800	570	1850
PXP76-2C+PRL80+AL-F-070H	730-760	800	630	
PXP80-2C+PRL80+AL-F-070H	770-800	800	670	-
PXP90-2C+PRL80+AL-F-070H	870-900	800	770	1950
PXP10-2C+PRL80+AL-F-070H	970-1000	800	870	
PXP11-2C+PRL80+AL-F-070H	1070-1100	800	970	
PXP12-2C+PRL80+AL-F-070H	1170-1200	800	1070	

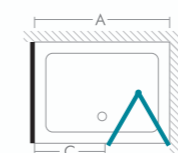

**PXP70-2C+PRL80
+AL-F-070H**



Cabine de douche en coin avec deux portes pivotantes /

Cabine de douche en coin avec deux portes pivotantes & pliantes

- Verre trempé Securit transparent d'épaisseur 6 mm
- Traitement anticalcaire sur les deux faces pour minimiser les dépôts de calcaire et faciliter le nettoyage
- Profilé de fixation murale, permettant un réglage de la largeur de 20 mm pour chaque porte
- Ouverture réversible vers l'intérieur ou l'extérieur, avec fermeture magnétique silencieuse de la porte
- Le mécanisme de levée et d'abaissement de la porte permet une ouverture et une fermeture fluide et facile
- Profilés et accessoires en aluminium electro-coating, disponibles en différents coloris : chromé, noir, blanc
- Poignées, charnières et vis en acier inoxydable
- Étanchéité assurée par des joints silicone de haute qualité
- Installation facile, notice de montage fournie détaillée et claire
- Garantie 3 ans

Dimensions :

- L 70/76/80/90/100/110/120 x H 185/195 cm
- Largeur réglable (voir image technique)

Certification Européenne :

- Aptitude au nettoyage : EN14428 :2015+A1
- Résistance au choc & durabilité : EN12150 verre trempé



CODE	A	B	C	H
PXP76-2C+PXP76-2C	730-750	730-750	630	1850 - 1950
PXP80-2C+PXP80-2C	770-790	770-790	670	
PXP90-2C+PXP90-2C	870-890	870-890	770	1850 - 1950
PXP10-2C+PXP10-2C	970-990	970-990	870	
PXP90-2C+PXP11-2C	1070-1090	1070-1090	970	
PXP10-2C+PXP12-2C	1170-1190	1170-1190	1070	

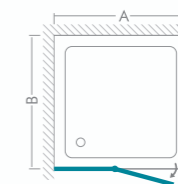

PXP76-2C+PXP76-2C



Porte de douche pliante /

Porte de douche pliante pour une installation en niche entre deux murs

- Verre trempé Securit transparent d'épaisseur 4 mm
- Traitement anticalcaire sur les deux faces pour minimiser les dépôts de calcaire et faciliter le nettoyage
- Installation réversible, permettant d'installer la porte à gauche ou à droite
- Profilé mural simple à ajustement facile, avec marge de réglage de 36 mm en largeur
- Profilés et accessoires en aluminium electro-coating, disponibles en différents coloris : chromé, noir, blanc
- Système de fermeture silencieux assuré par des joints magnétiques, sans frottements
- Étanchéité assurée par des joints silicone de haute qualité
- Roulette pré-installée sur la porte mobile
- Poignée et vis en acier inoxydable
- Installation facile, notice de montage fournie détaillée et claire
- Garantie 3 ans

Dimensions :

- 70x185 - 76x185 - 80x185 - 90x185 - 100x185 cm
- Largeur réglable (voir image technique)

Certification Européenne :

- Aptitude au nettoyage : EN14428 :2015+A1
- Résistance au choc & durabilité : EN12150 verre trempé



CODE	A	B	C	H
PDP-6-70-BR	660-700	800	370	1850
PDP-6-76-BR	720-760	800	430	1850
PDP-6-80-BR	760-800	800	480	1850
PDP-6-90-BR	860-900	800	540	1850
PDP-6-10-BR	960-1000	800	480	1850



PDP-6-70-BR

Portes de douche pivotantes /

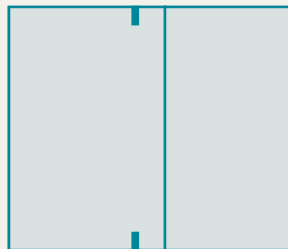

Grâce à des matériaux de haute qualité et à un savoir-faire exceptionnel, nos cabines de douche sont aussi esthétiques que pratiques. La technologie du verre anticalcaire de notre cabine de douche rend la surface du verre plus lisse et moins susceptible de retenir le calcaire et les taches, ce qui la rend facile à nettoyer et à entretenir. Les accessoires sont élégants et fabriqués dans des matériaux solides et durables, moins sujets à la rouille et à la corrosion, ce qui prolonge la durée de vie de la cabine de douche. La cabine de douche à

porte pivotante, très facile à utiliser, est également conçue en pensant à l'expérience de l'utilisateur, avec une excellente étanchéité pour empêcher efficacement l'eau de déborder. Cette conception innovante offre à l'utilisateur une expérience plus confortable et plus pratique. Nous sommes convaincus que la cabine de douche à porte pivotante vous donnera entière satisfaction.



Porte de douche pivotante /

Porte de douche pivotante pour une installation en niche entre deux murs

- Verre trempé Securit transparent d'épaisseur 6 mm
- Traitement anticalcaire sur les deux faces pour minimiser les dépôts de calcaire et faciliter le nettoyage
- Profilé de fixation murale avec marge de réglage de 40 mm en largeur
- Profilés en aluminium electro-coating, disponibles en plusieurs coloris : chromé, noir, blanc
- Installation réversible, permettant un montage à gauche ou à droite
- Système d'ouverture vers l'intérieur ou l'extérieur
- Système de fermeture silencieux assuré par des joints magnétiques, sans frottements
- Étanchéité assurée par des joints silicone de haute qualité
- Poignée et vis en acier inoxydable
- Installation facile, notice de montage fournie détaillée et claire
- Garantie 3 ans

Dimensions :

- 76x195 - 80x195 - 90x195 - 100x195 cm
- Largeur réglable (voir image technique)

Certification Européenne :

- Aptitude au nettoyage : EN14428 :2015+A1
- Résistance au choc & durabilité : EN12150 verre trempé



CODE	A	B	C	H
AL-PB76H	720-760	800	610	1950
AL-PB80H	760-800	800	650	1950
AL-PB90H	860-900	800	750	1950
AL-PB10H	960-1000	800	850	1950

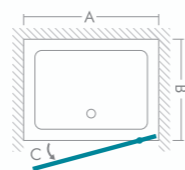

AL-PB76H

Cabine de douche avec porte pivotante et paroi latérale fixe /

Pour une installation en coin

- Verre trempé Securit transparent d'épaisseur 6 mm
- Traitement anticalcaire sur les deux faces pour minimiser les dépôts de calcaire et faciliter le nettoyage
- Profilé de fixation murale avec marge de réglage de 40 mm en largeur
- Profilés en aluminium electro-coating, disponibles en plusieurs coloris : chromé, noir, blanc
- Installation réversible, permettant un montage à gauche ou à droite
- Système d'ouverture vers l'intérieur ou l'extérieur
- Système de fermeture silencieux assuré par des joints magnétiques, sans frottements
- Étanchéité assurée par des joints silicone de haute qualité
- Poignée et vis en acier inoxydable
- Installation facile, notice de montage fournie détaillée et claire
- Garantie : 3 ans

Dimensions :

- Porte: 76x195 - 80x195 - 90x195 - 100x195 cm
- Paroi latérale: 70x195 - 80x195 - 90x195 - 100x195 cm
- Largeur réglable (voir image technique)

Certification Européenne :

- Aptitude au nettoyage : EN14428 :2015+A1
- Résistance au choc & durabilité : EN12150 verre trempé



CODE	A	B	C	H
AL-PB76H+AL-SPZD80H	720-760	800	610	1950
AL-PB80H+AL-SPZD80H	760-800	800	650	1950
AL-PB90H+AL-SPZD80H	860-900	800	750	1950
AL-PB10H+AL-SPZD80H	960-1000	800	850	1950

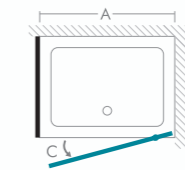

AL-PB76H
+AL-SPZD80H

Porte de douche pivotante /

Pour une installation en niche

- Verre trempé Securit transparent d'épaisseur 6 mm
- Traitement anticalcaire sur les deux faces pour minimiser les dépôts de calcaire et faciliter le nettoyage
- Profilé de fixation murale avec marge de réglage de 40 mm en largeur
- Profilés en aluminium electro-coating, disponibles en plusieurs coloris : chromé, noir, blanc
- Installation réversible, permettant un montage à gauche ou à droite
- Système de fermeture silencieux assuré par des joints magnétiques, sans frottements
- Étanchéité assurée par des joints silicone de haute qualité
- Poignée et vis en acier inoxydable
- Installation facile, notice de montage fournie détaillée et claire
- Garantie : 3 ans

Dimensions :

- 90x195 - 100-195 - 120x195 - 140x195 cm
- Largeur réglable (voir image technique)

Certification Européenne :

- Aptitude au nettoyage : EN14428 :2015+A1
- Résistance au choc & durabilité : EN12150 verre trempé



CODE	A	B	C	H
AL-PB90-2H	860-900	800	500	1950
AL-PB10-2H	960-1000	800	550	1950
AL-PB12-2H	1160-1200	800	600	1950
AL-PB14-2H	1360-1400	800	650	1950

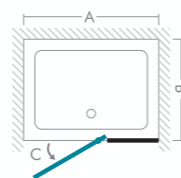

AL-PB90-2H

Cabine de douche pivotante avec paroi latérale fixe /

- Verre trempé Securit transparent d'épaisseur 6 mm
- Traitement anticalcaire sur les deux faces du verre pour minimiser les dépôts de calcaire et faciliter le nettoyage
- Installation réversible, permettant un montage à gauche ou à droite
- Système de fermeture silencieux assuré par des joints magnétiques, sans frottements
- Profilés et accessoires en aluminium electro-coating, disponibles en plusieurs coloris : chromé, noir, blanc
- Poignée et vis en acier inoxydable
- Installation facile, notice de montage fournie détaillée et claire
- Garantie 3 ans

Dimensions :

- Porte: 90x195 - 100x195 - 120x195 - 140x195 cm
- Paroi fixe: 70x195 - 80x195 - 90x195 - 100x195 cm
- Largeur réglable (voir image technique)

Certification Européenne :

- Aptitude au nettoyage : EN14428 :2015+A1
- Résistance au choc & durabilité : EN12150 verre trempé



CODE	A	B	C	H
AL-PB90-2H+AL-SPZD80H	860-900	800	500	1950
AL-PB10-2H+AL-SPZD80H	960-1000	800	550	1950
AL-PB12-2H+AL-SPZD80H	1160-1200	800	600	1950
AL-PB14-2H+AL-SPZD80H	1360-1400	800	650	1950

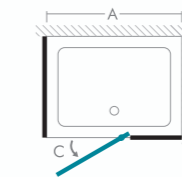

AL-PB90-2H
+AL-SPZD80H

Porte de douche pivotante /

Porte de douche pivotante pour installation en niche entre deux murs

- Verre trempé Securit transparent d'épaisseur 6 mm
- Traitement anticalcaire sur les deux faces du verre pour minimiser les dépôts de calcaire et faciliter le nettoyage
- Profilé de fixation murale avec marge de réglage de 25 mm en largeur
- Installation réversible, permettant un montage à gauche ou à droite
- Porte pivotante à 180°, ouverture vers l'intérieur ou l'extérieur
- Système de fermeture silencieux assuré par des joints magnétiques, sans frottements
- Étanchéité assurée par des joints silicone de haute qualité
- Profilés et accessoires en aluminium electro-coating, disponibles en plusieurs coloris : chromé, noir, blanc
- Poignée et vis en acier inoxydable
- Installation facile, notice de montage fournie détaillée et claire
- Garantie 3 ans

Dimensions :

- 76x190 - 80x190 - 90x190 - 100x190 cm
- Largeur réglable (voir image technique)

Certification Européenne :

- Aptitude au nettoyage : EN14428 :2015+A1
- Résistance au choc & durabilité : EN12150 verre trempé



CODE	A	B	C	H
AL-PD1-76H	735-760	800	650	1900
AL-PD1-80H	775-800	800	690	1900
AL-PD1-90H	875-900	800	790	1900
AL-PD1-10H	975-1000	800	890	1900

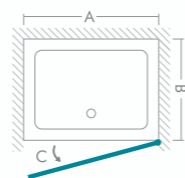

AL-PD1-76H

Cabine de douche pivotante avec paroi latérale fixe /

Pour une installation en coin

- Verre trempé Securit transparent d'épaisseur 6 mm
- Traitement anticalcaire sur les deux faces du verre pour minimiser les dépôts de calcaire et faciliter le nettoyage
- Profilé de fixation murale avec marge de réglage de 25 mm en largeur
- Installation réversible, permettant un montage à gauche ou à droite
- Porte pivotante à 180°, ouverture vers l'intérieur ou l'extérieur
- Système de fermeture silencieux assuré par des joints magnétiques, sans frottements
- Étanchéité assurée par des joints silicone de haute qualité
- Profilés et accessoires en aluminium electro-coating, disponibles en plusieurs coloris : chromé, noir, blanc
- Poignée et vis en acier inoxydable
- Installation facile, notice de montage fournie détaillée et claire
- Garantie 3 ans

Dimensions :

- Porte: 76x190 - 80x190 - 90x190 - 100x190 cm
- Paroi: 76x190 - 80x190 - 90x190 - 100x190 cm
- Largeur réglable (voir image technique)

Certification Européenne :

- Aptitude au nettoyage : EN14428 :2015+A1
- Résistance au choc & durabilité : EN12150 verre trempé



CODE	A	B	C	H
AL-PD1-76H+AL-SPD80H	735-760	800	650	1900
AL-PD1-80H+AL-SPD80H	775-800	800	690	1900
AL-PD1-90H+AL-SPD80H	875-900	800	790	1900
AL-PD1-10H+AL-SPD80H	975-1000	800	890	1900

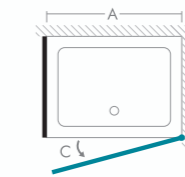

AL-PD1-76H
+AL-SPD80H

Porte de douche pivotante avec partie fixe /

Pour installation entre deux murs

- Verre trempé Securit transparent d'épaisseur 6 mm
- Traitement anticalcaire sur les deux faces du verre pour minimiser les dépôts de calcaire et faciliter le nettoyage
- Profilé de fixation murale avec marge de réglage de 25 mm en largeur
- Installation réversible, permettant un montage à gauche ou à droite
- Porte pivotante à 180°, ouverture vers l'intérieur ou l'extérieur
- Système de fermeture silencieux assuré par des joints magnétiques, sans frottements
- Étanchéité assurée par des joints silicone de haute qualité
- Profils et accessoires en aluminium electro-coating, disponibles en plusieurs coloris : chromé, noir, blanc
- Poignée et vis en acier inoxydable, vis dissimulées pour un aspect soigné
- Installation facile, notice de montage fournie détaillée et claire
- Garantie 3 ans

Dimensions :

- 90x190 - 100x190 - 110x190 - 120x190 - 140x190 cm
- Largeur réglable (voir image technique)

Certification Européenne :

- Aptitude au nettoyage : EN14428 :2015+A1
- Résistance au choc & durabilité : EN12150 verre trempé



CODE	A	B	C	H
AL-PD3-90H	875-900	800	500	1900
AL-PD3-10H	975-1000	800	550	1900
AL-PD3-11H	1075-1100	800	600	1900
AL-PD3-12H	1175-1200	800	650	1900
AL-PD3-14H	1375-1400	800	650	1900

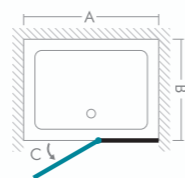

AL-PD3-90H

Cabine de douche pivotante avec paroi latérale fixe /

Cabine de douche pivotante composée de porte pivotante et paroi fixe pour installation en coin

- Verre trempé Securit transparent d'épaisseur 6 mm
- Traitement anticalcaire sur les deux faces du verre pour minimiser les dépôts de calcaire et faciliter le nettoyage
- Profilé de fixation murale avec marge de réglage de 25 mm en largeur
- Installation réversible, permettant un montage à gauche ou à droite
- Porte pivotante à 180°, ouverture vers l'intérieur ou l'extérieur
- Système de fermeture silencieux assuré par des joints magnétiques, sans frottements
- Étanchéité assurée par des joints silicone de haute qualité
- Profils et accessoires en aluminium electro-coating, disponibles en plusieurs coloris : chromé, noir, blanc
- Poignée et vis en acier inoxydable
- Installation facile, notice de montage fournie détaillée et claire
- Garantie 3 ans

Dimensions :

- Porte: 90x190 - 100x190 - 110x190 - 120x190 - 140x190 cm
- Paroi: 76x190 - 80x190 - 90x190 - 100x190 cm
- Largeur réglable (voir image technique)

Certification Européenne :

- Aptitude au nettoyage : EN14428 :2015+A1
- Résistance au choc & durabilité : EN12150 verre trempé



CODE	A	B	C	H
AL-PD3-90H+AL-SPD80H	875-900	800	500	1900
AL-PD3-10H+AL-SPD80H	975-1000	800	550	1900
AL-PD3-11H+AL-SPD80H	1075-1100	800	600	1900
AL-PD3-12H+AL-SPD80H	1175-1200	800	650	1900
AL-PD3-14H+AL-SPD80H	1375-1400	800	650	1900

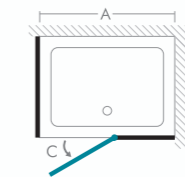

AL-PD3-90H
+AL-SPD80H



Porte de douche battante /

Pour une installation en niche entre deux murs

- Verre trempé Securit transparent d'épaisseur 8 mm
- Traitement anticalcaire sur les deux faces du verre pour minimiser les dépôts de calcaire et faciliter le nettoyage
- Profilé de fixation murale avec marge de réglage de 15 mm en largeur pour chaque porte, soit un total de 30 mm sur toute la largeur
- Profilés et accessoires en aluminium electro-coating, disponibles en plusieurs coloris : chromé, noir, blanc
- Installation réversible, permettant un montage à gauche ou à droite
- Porte pivotante à 180°, ouverture vers l'intérieur ou l'extérieur
- Système d'ouverture des portes battantes à angle large
- Système de fermeture silencieux assuré par des joints magnétiques, sans frottements
- Poignée et vis en acier inoxydable
- Installation facile, notice de montage fournie détaillée et claire
- Garantie 3 ans

Dimensions :

- 80x200 - 90x200 - 100x200 cm
- Largeur réglable (voir image technique)

Certification Européenne :

- Aptitude au nettoyage : EN14428 :2015+A1
- Résistance au choc & durabilité : EN12150 verre trempé



CODE	A	B	C	H
AL-PD2-80B+2B_95-NB	770-800	800	643	2000
AL-PD2-90B+2B_95-NB	870-900	800	743	2000
AL-PD2-10B+2B_95-NB	970-1000	800	843	2000

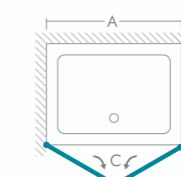

AL-PD2-80B+2B_95-NB



Porte de douche pivotante /

- Verre trempé Securit transparent d'épaisseur 6 mm
- Traitement anticalcaire sur les deux faces pour minimiser les dépôts de calcaire et faciliter le nettoyage
- Largeur de la porte réglable de 33 mm grâce à un espace dans le profilé de fixation murale
- Ouverture possible dans les deux sens, vers l'extérieur ou l'intérieur, avec fermeture magnétique de la porte
- Le mécanisme de levée et d'abaissement de la porte permet une ouverture et une fermeture fluide et facile
- Étanchéité assurée par des joints silicone de haute qualité
- Profilés et accessoires en aluminium electro-coating, disponibles en différents coloris : chromé, noir, blanc
- Poignée et vis en acier inoxydable
- Installation facile, notice de montage fournie détaillée et claire
- Garantie 3 ans

Dimensions :

- 70/76/80/90/100 cm x H 187/197 cm
- Largeur réglable (voir image technique)

Certification Européenne :

- Aptitude au nettoyage : EN14428 :2015+A1
- Résistance au choc & durabilité : EN12150 verre trempé



CODE	A	B	C	H
GVI-70E+1B-N	679-712	800	600	1870 - 1970
GVI-76E+1B-N	739-772	800	660	
GVI-80E+1B-N	879-812	800	700	
GVI-90E+1B-N	879-912	800	800	
GVI-10E+1B-N	979-1012	800	900	

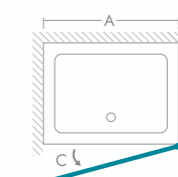

GVI-70E+1B-N



Porte de douche battante /

Porte battante pour une installation entre deux murs

- Verre trempé Securit transparent ou dépoli d'épaisseur 6 mm
- Traitement anticalcaire sur les deux faces pour minimiser les dépôts de calcaire et faciliter le nettoyage
- Profils de fixation murale, avec une marge de réglage de largeur de 23 mm pour chaque porte, soit une marge qui peut atteindre les 46 mm sur toute la largeur
- Portes pivotantes à 180° vers l'intérieur ou l'extérieur
- Système de fermeture silencieux assuré par des joints magnétiques, sans frottements
- Étanchéité assurée par des joints silicone de haute qualité
- Profils et accessoires en aluminium electro-coating, disponibles en différents coloris : chromé, noir, blanc
- Poignée et vis en acier inoxydable
- Installation facile, notice de montage fournie détaillée et claire
- Garantie 3 ans

Dimensions :

- (75/80/85/90/95/100/105/110/120) cm x H (187/197) cm
- Largeur réglable (voir image technique)

Certification Européenne :

- Aptitude au nettoyage : EN14428 :2015+A1
- Résistance au choc & durabilité : EN12150 verre trempé



CODE	A	B	C	H
GV2-75E	722-768	800	565	1870 - 1970
GV2-80E	772-818	800	615	
GV2-85E	822-868	800	665	
GV2-90E	872-918	800	715	
GV2-95E	922-968	800	765	
GV2-10E	972-1018	800	815	
GV2-105E	1022-1068	800	865	
GV2-11E	1072-1118	800	915	
GV2-12E	1172-1218	800	1015	

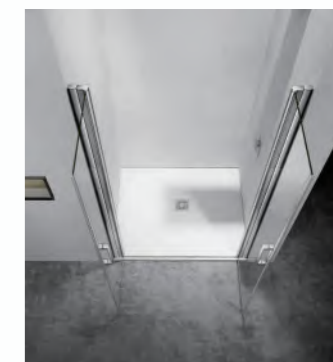
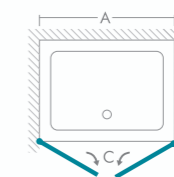

GV2-75E



Porte de douche pivotante /

Porte de douche pivotante pour installation en niche

- Verre trempé Securit transparent d'épaisseur 6 mm
- Traitement anticalcaire sur les deux faces pour minimiser les dépôts de calcaire et faciliter le nettoyage
- Profilé de fixation murale avec marge de réglage de 40 mm en largeur
- Installation réversible, permettant d'installer la porte à gauche ou à droite
- Angle d'ouverture de la porte allant jusqu'à 180°
- Fermeture magnétique silencieuse de la porte
- Étanchéité assurée par des joints silicone de haute qualité
- Profilés et accessoires en aluminium electro-coating, disponibles en différents coloris : chromé, noir, blanc
- Poignée et vis en acier inoxydable
- Installation facile, notice de montage fournie détaillée et claire
- Garantie 3 ans

Dimensions :

- 76x185 - 80x185 - 90x185 - 100x185 cm
- Largeur réglable (voir image technique)

Certification Européenne :

- Aptitude au nettoyage : EN14428 :2015+A1
- Résistance au choc & durabilité : EN12150 verre trempé



CODE	A	B	C	H
PDT-6-76-CR	724-760	800	520	1850
PDT-6-80-CR	764-800	800	560	1850
PDT-6-90-CR	864-900	800	660	1850
PDT-6-10-CR	964-1000	800	760	1850

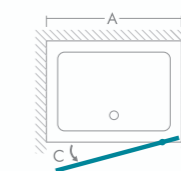

PDT-6-76-CR

Portes de douche coulissantes /

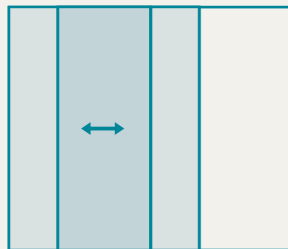

Nos portes de douche coulissantes sont fabriquées à partir de matériaux de haute qualité, résistant à la corrosion et à l'humidité, pour garantir une durabilité à long terme. Nos designers ont soigneusement travaillé sur chaque détail pour assurer à nos

produits un design élégant couplé à de hautes performances. Nos portes de douche coulissantes deviendront un élément lumineux de votre salle de bain et vous offriront une expérience de douche plus confortable.



CONCEPTION ERGONOMIQUE



En utilisant des technologies de pointe, nos portes garantissent un fonctionnement simple, fluide et régulier et silencieux. Les roulettes des portes ont été rigoureusement testées et vérifiées pour éviter tout déraillement, assurant ainsi la sécurité et la stabilité de la porte.

Peu encombrantes, nos portes se révèlent idéales pour les salles de bain de petite taille.

Nos produits vous offrent des performances de haute qualité et une excellente expérience d'utilisation.



304 STAINLESS
STEEL



CONCEPTION
ANTI-BRUIT



UTILISATION
SÛRE



Porte de douche coulissante /

Porte de douche coulissante pour une installation entre deux murs en niche

- Verre trempé Securit transparent d'épaisseur 8 mm
- Traitement anticalcaire sur les deux faces pour minimiser les dépôts de calcaire et faciliter le nettoyage
- Installation réversible, permettant d'installer la porte à gauche ou à droite
- Profilé mural simple à ajustement facile, avec marge de réglage de 50 mm en largeur
- Système de fermeture silencieux assuré par des joints magnétiques, sans frottements
- Étanchéité assurée par des joints silicone de haute qualité
- Profilés en aluminium electro-coating, disponibles en trois coloris : chromé, noir, blanc
- Poignée et vis en acier inoxydable
- Installation facile, notice de montage fournie détaillée et claire
- Garantie 3 ans

Dimensions :

- 100x195 - 120x195 - 130x195 - 140x195 - 150x195 - 160x195 - 180x195 cm
- Largeur réglable (voir image technique)

Certification Européenne :

- Aptitude au nettoyage : EN14428 :2015+A1
- Résistance au choc & durabilité : EN12150 verre trempé



CODE	A	B	C	H
AL-SXS10-2H	950-1000	800	395	1950
AL-SXS12-2H	1150-1200	800	495	1950
AL-SXS13-2H	1250-1300	800	545	1950
AL-SXS14-2H	1350-1400	800	595	1950
AL-SXS15-2H	1450-1500	800	645	1950
AL-SXS16-2H	1550-1600	800	695	1950
AL-SXS18-2H	1750-1800	800	695	1950

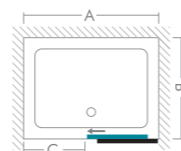

AL-SXS10-2H

Porte coulissante et paroi fixe /

Cabine de douche composée d'une paroi latérale fixe et d'une porte de douche coulissante

- Verre trempé Securit transparent d'épaisseur 8 mm
- Traitement anticalcaire sur les deux faces pour minimiser les dépôts de calcaire et faciliter le nettoyage
- Installation réversible, permettant d'installer la porte à gauche ou à droite
- Profilé mural simple à ajustement facile, avec marge de réglage de 20 mm en largeur
- Profilés en aluminium anodisé disponibles en trois coloris : chromé, noir, blanc
- Système de fermeture silencieux assuré par des joints magnétiques, sans frottements
- Étanchéité assurée par des joints silicone de haute qualité
- Poignée et vis en acier inoxydable
- Installation facile, notice de montage fournie détaillée et claire
- Garantie 3 ans

Dimensions :

- Porte de douche : 100x195 - 120x195 - 130x195 - 140x195 - 150x195 - 160x195 - 180x195 cm
- Paroi latérale : 70x195 - 80x195 - 90x195 - 100x195 cm
- Largeur réglable (voir image technique)

Certification Européenne :

- Aptitude au nettoyage : EN14428 :2015+A1
- Résistance au choc & durabilité : EN12150 verre trempé



CODE	A	B	C	H
AL-SXS10-2H+AL-SPXS80H	950-1000	800	395	1950
AL-SXS12-2H+AL-SPXS80H	1150-1200	800	495	1950
AL-SXS13-2H+AL-SPXS80H	1250-1300	800	545	1950
AL-SXS14-2H+AL-SPXS80H	1350-1400	800	595	1950
AL-SXS15-2H+AL-SPXS80H	1450-1500	800	645	1950
AL-SXS16-2H+AL-SPXS80H	1550-1600	800	695	1950
AL-SXS18-2H+AL-SPXS80H	1750-1800	800	695	1950

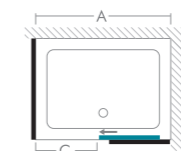

AL-SXS10-2H
+AL-SPXS80H

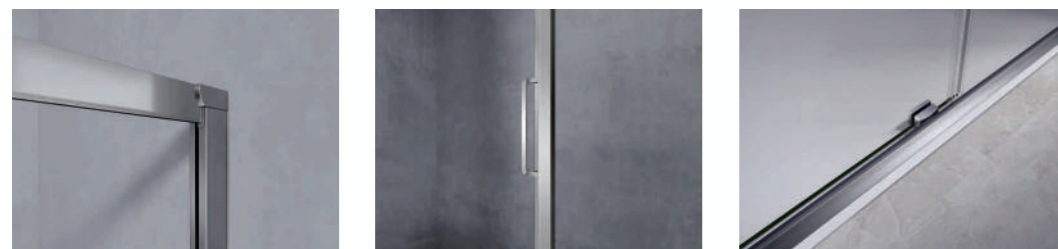

Porte coulissante et paroi fixe /

Cabine de douche composée d'une porte coulissante et d'une paroi latérale fixe, pour une installation en coin

- Verre trempé Securit transparent d'épaisseur 6 mm
- Traitement anticalcaire sur les deux faces pour minimiser les dépôts de calcaire et faciliter le nettoyage
- Profilé mural simple à ajustement facile, avec marge de réglage de 40 mm en largeur
- Porte de douche réversible, ouverture vers la gauche ou la droite
- Système de fermeture silencieux assuré par des joints magnétiques
- Étanchéité assurée par des joints silicone de haute qualité
- Profilés en aluminium electro-coating, disponible en trois coloris : chromé aspect inox, noir mat et blanc
- Poignée et vis en acier inoxydable
- Installation facile, notice de montage fournie détaillée et claire
- Garantie 3 ans

Dimensions :

- Porte: 100x185 - 110x185 - 120x185 - 130x185 - 140x185 - 150x185 - 160x185cm
- Paroi latérale: 70x185 - 80x185 - 90x185 cm
- Largeur réglable (voir image technique)

Certification Européenne :

- Aptitude au nettoyage : EN14428 :2015+A1
- Résistance au choc & durabilité : EN12150 verre trempé



CODE	A	B	C	H
AL-SW10H+AL-SPW80H	960-1000	800	400	1850
AL-SW11H+AL-SPW80H	1060-1100	800	450	1850
AL-SW12H+AL-SPW80H	1160-1200	800	490	1850
AL-SW13H+AL-SPW80H	1260-1300	800	540	1850
AL-SW14H+AL-SPW80H	1360-1400	800	590	1850
AL-SW15H+AL-SPW80H	1460-1500	800	640	1850
AL-SW16H+AL-SPW80H	1560-1600	800	690	1850

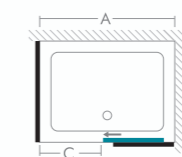

**AL-SW10H
+AL-SPW80H**

Porte de douche coulissante /

Porte de douche coulissante
100/110/120/130/140/150/160 cm
pour installation en niche entre
deux murs

- Verre trempé Securit transparent d'épaisseur 6 mm
- Traitement anticalcaire sur les deux faces pour minimiser les dépôts de calcaire et faciliter le nettoyage
- Profilé mural avec marge de réglage de 40 mm en largeur
- Installation réversible, permettant d'installer la porte à gauche ou à droite
- Système de fermeture silencieux assuré par des joints magnétiques
- Étanchéité assurée par des joints silicone de haute qualité
- Profilés en aluminium electro-coating, disponible en trois coloris : chromé aspect inox, noir mat et blanc
- Poignée et vis en acier inoxydable
- Installation facile, notice de montage fournie détaillée et claire
- Garantie 3 ans

Dimensions: 100x185 - 110x185 - 120x185 - 130x185 - 140x185 - 150x185 - 160x185cm

- Largeur réglable (voir image technique)

Certification Européenne :

- Aptitude au nettoyage : EN14428 :2015+A1
- Résistance au choc & durabilité : EN12150 verre trempé



CODE	A	B	C	H
AL-SW10H	960-1000	800	400	1850
AL-SW11H	1060-1100	800	450	1850
AL-SW12H	1160-1200	800	490	1850
AL-SW13H	1260-1300	800	540	1850
AL-SW14H	1360-1400	800	590	1850
AL-SW15H	1460-1500	800	640	1850
AL-SW16H	1560-1600	800	690	1850

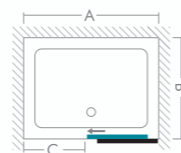

AL-SW10H

Porte d'angle avec 2 panneaux coulissants /

Cabine de douche à accès d'angle, avec deux portes coulissantes

- Verre trempé Securit transparent d'épaisseur 6 mm
- Traitement anticalcaire sur les deux faces pour minimiser les dépôts de calcaire et faciliter le nettoyage
- Profilé mural à ajustement facile, avec marge de réglage de 20 mm en largeur
- Installation réversible, permettant d'installer la porte à gauche ou à droite
- Système de fermeture silencieux assuré par des joints magnétiques
- Étanchéité assurée par des joints silicone de haute qualité
- Profilés et accessoires en aluminium electro-coating en trois coloris : chromé, noir, blanc.
- Poignée et vis en acier inoxydable
- Installation facile, notice de montage fournie détaillée et claire
- Garantie 3 ans

Dimensions :

- 76x185 - 80x185 - 90x185 cm
- Largeur réglable (voir image technique)

Certification Européenne :

- Aptitude au nettoyage : EN14428 :2015+A1
- Résistance au choc & durabilité : EN12150 verre trempé



CODE	A	B	C	H
AL-CW76XH	730-750	730-750	380	1850
AL-CW88XH	770-790	770-790	430	1850
AL-CW99XH	870-890	870-890	480	1850

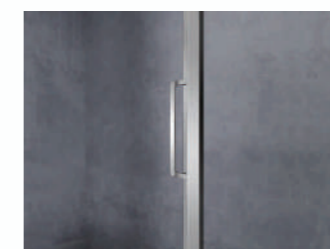
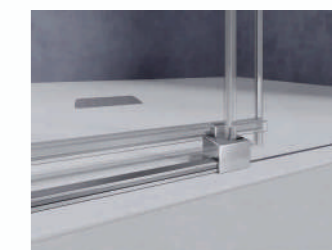
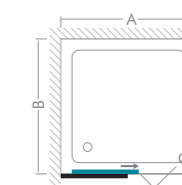

AL-CW76XH

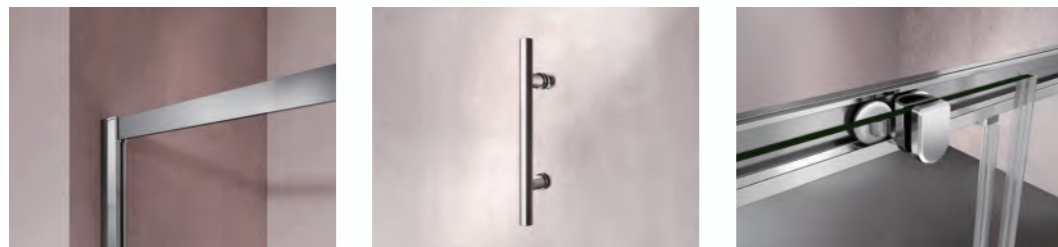

Porte coulissante et paroi fixe /

Cabine de douche en verre transparent, composée d'une porte coulissante et d'une paroi fixe

- Verre trempé Securit transparent d'épaisseur 5 mm
- Traitement anticalcaire sur les deux faces pour minimiser les dépôts de calcaire et faciliter le nettoyage
- Système de fermeture silencieux assuré par des joints magnétiques
- Étanchéité assurée par des joints silicone de haute qualité
- Profilé en aluminium electro-coating, disponibles en trois coloris : chromé aspect inox, noir mat et blanc
- Poignée et vis en acier inoxydable
- Garantie : 3 ans

Dimensions :

- 100x190 - 110x190 - 120x190 - 130x190 - 140x190 - 150x190 - 160x190 cm
- Largeur réglable (voir image technique)

Certification Européenne :

- Aptitude au nettoyage : EN14428 :2015+A1
- Résistance au choc & durabilité : EN12150 verre trempé



CODE	A	B	C	H
CGC-5-10+PRL80-19	960-1000	800	400	1900
CGC-5-11+PRL80-19	1060-1100	800	450	1900
CGC-5-12+PRL80-19	1160-1200	800	490	1900
CGC-5-13+PRL80-19	1260-1300	800	540	1900
CGC-5-14+PRL80-19	1360-1400	800	590	1900
CGC-5-15+PRL80-19	1460-1500	800	640	1900
CGC-5-16+PRL80-19	1560-1600	800	690	1900

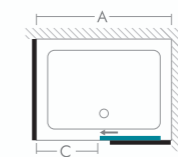

CGC-5-10+PRL80-19



Porte d'angle avec 2 panneaux coulissants /

Cabine de douche avec deux portes coulissantes à accès d'angle

- Verre trempé Securit transparent d'épaisseur 6 mm
- Traitement anticalcaire sur les deux faces pour minimiser les dépôts de calcaire et faciliter le nettoyage
- Installation adaptable à votre receveur grâce à une marge de réglage de 18 mm
- Roulettes doubles en haut et en bas, en nylon, faciles à démonter pour un nettoyage facile
- Système de fermeture silencieux assuré par des joints magnétiques
- Étanchéité assurée par des joints silicone de haute qualité
- Profilés en aluminium electro-coating, disponible en trois coloris : chromé aspect inox, noir mat et blanc
- Poignée et vis en acier inoxydable
- Garantie 3 ans

Dimensions :

- 70/76/80/90/100/110/120 x 185 cm
- Largeur réglable (voir image technique)

Certification Européenne :

- Aptitude au nettoyage : EN14428 :2015+A1
- Résistance au choc & durabilité : EN12150 verre trempé



CODE	A	B	C	H
PC-70-6+PC-70-6	674-692	674-692	345	1850
PC-76-6+PC-76-6	734-752	734-752	375	1850
PC-80-6+PC-80-6	774-792	774-792	425	1850
PC-90-6+PC-90-6	874-892	874-892	475	1850
PC-10-6+PC-10-6	974-992	974-992	545	1850
PC-10-6+PC-11-6	1074-1092	1074-1092	615	1850
PC-12-6+PC-12-6	1174-1192	1174-1192	685	1850

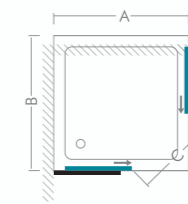

PC-70-6+PC-70-6



Porte de douche coulissante /

Porte de douche coulissante 100/110/120/140 cm pour installation en niche entre deux murs

- Verre trempé Securit transparent d'épaisseur 8 mm
- Traitement anticalcaire sur les deux faces pour minimiser les dépôts de calcaire et faciliter le nettoyage
- Profilé mural simple à ajustement facile, avec marge de réglage de 40 mm en largeur
- Profilés en aluminium electro-coating, disponibles en trois coloris : chromé, noir, blanc
- Porte de douche réversible, ouverture vers la gauche ou la droite
- Système de fermeture silencieux assuré par des joints magnétiques, sans frottements
- Étanchéité assurée par des joints silicone de haute qualité
- Poignée et vis en acier inoxydable
- Installation facile, notice de montage fournie détaillée et claire
- Garantie 3 ans

Dimensions :

- 100x195 - 110x195 - 120x195 - 130x195 - 140x195 - 150x195 - 160x195 cm
- Largeur réglable (voir image technique)

Certification Européenne :

- Aptitude au nettoyage : EN14428 :2015+A1
- Résistance au choc & durabilité : EN12150 verre trempé



CODE	A	B	C	H
PDC-10-8-95+4B V2	960-1000	800	400	1950
PDC-11-8-95+4B V2	1060-1100	800	450	1950
PDC-12-8-95+4B V2	1160-1200	800	490	1950
PDC-13-8-95+4B V2	1260-1300	800	540	1950
PDC-14-8-95+4B V2	1360-1400	800	590	1950
PDC-15-8-95+4B V2	1460-1500	800	640	1950
PDC-16-8-95+4B V2	1560-1600	800	690	1950

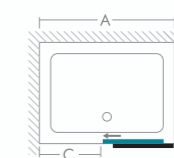

PDC-10-8-95+4B V2



Porte coulissante et paroi fixe /

Cabine de douche composée d'une porte coulissante et d'une paroi latérale fixe pour installation en coin

- Verre trempé Securit transparent d'épaisseur 8 mm
- Traitement anticalcaire sur les deux faces pour minimiser les dépôts de calcaire et faciliter le nettoyage
- Porte coulissante d'une largeur allant de 100 cm à 160 cm avec une marge de réglage de 40 mm
- Paroi latérale d'une largeur allant de 70 cm à 100 cm, avec une marge de réglage de 20 mm
- Système de fermeture silencieux assuré par des joints magnétiques
- Étanchéité assurée par des joints silicone de haute qualité
- Profilé en aluminium electro-coating, disponibles en trois coloris : chromé, noir, blanc
- Poignée et vis en acier inoxydable
- Installation facile, notice de montage fournie détaillée et claire
- Garantie : 3 ans

Dimensions :

- Porte: 100x195 - 110x195 - 120x195 - 130x195 - 140x195 - 150x195 - 160x195 cm
- Paroi latérale: 70x195 - 80x195 - 90x195 - 100x195 cm
- Largeur réglable (voir image technique)

Certification Européenne :

- Aptitude au nettoyage : EN14428 :2015+A1
- Résistance au choc & durabilité : EN12150 verre trempé



CODE	A	B	C	H
PDC-10-8-95+PRD80	960-1000	800	400	1950
PDC-11-8-95+PRD80	1060-1100	800	450	1950
PDC-12-8-95+PRD80	1160-1200	800	490	1950
PDC-13-8-95+PRD80	1260-1300	800	540	1950
PDC-14-8-95+PRD80	1360-1400	800	590	1950
PDC-15-8-95+PRD80	1460-1500	800	640	1950
PDC-16-8-95+PRD80	1560-1600	800	690	1950

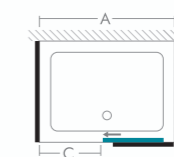

PDC-10-8-95+PRD80

Pare baignoire /

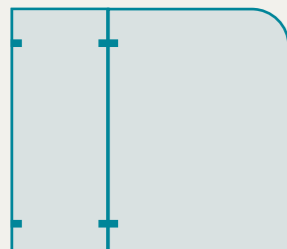

Nous nous engageons à créer pour vous un espace de bain libre et confortable. Nous utilisons des matériaux de haute qualité vous offrant une excellente durabilité d'usage, une esthétique agréable, et une fonctionnalité exceptionnelle en termes d'étanchéité et de résistance à la moisissure, pour protéger pleinement votre salle de

bain. De plus, nous proposons une variété de styles pour répondre à vos préférences personnelles et à votre style de décoration intérieure.



Pare - baignoire fixe /

Pare-baignoire en verre trempé transparent avec un panneau de verre fixe

- Verre trempé Securit transparent d'épaisseur 5 mm
- Traitement anticalcaire sur les deux faces du verre pour minimiser les dépôts de calcaire et faciliter le nettoyage
- Profilé de fixation murale avec marge de réglage de 20 mm en largeur
- Profilé de fixation murale en aluminium electro-coating, disponible en trois coloris : chromé, noir ou blanc
- Installation réversible, permettant de fixer la paroi à gauche ou à droite
- Étanchéité assurée par des joints silicone de haute qualité
- Vis en acier inoxydable
- Installation facile, notice de montage fournie détaillée et claire
- Garantie : 3 ans

Dimensions :
• 40x140 - 70x140 cm
• Largeur réglable (voir image technique)

Certification Européenne :
• Aptitude au nettoyage : EN14428 :2015+A1
• Résistance au choc & durabilité : EN12150 verre trempé



CODE	A	H
PBF-40-40-5	400	1400
PBF-40-70-5	700	1400

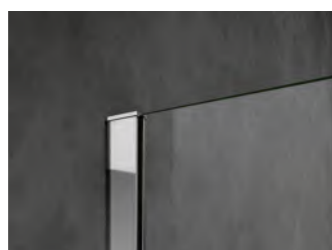

PBF-40-40-5

Pare-baignoire pivotant /

- Verre trempé Securit transparent d'épaisseur 4 mm
- Traitement anticalcaire sur les deux faces du verre pour minimiser les dépôts de calcaire et faciliter le nettoyage
- Verre au design original avec coin arrondi
- Profilé de fixation murale en aluminium electro-coating, disponible en trois coloris : chromé, noir, blanc
- Pare-baignoire pivotant à 180° sans frottements
- Système de fixation réversible, permettant une installation à gauche ou à droite
- Vis en acier inoxydable
- Installation facile, notice de montage fournie détaillée et claire
- Garantie : 3 ans

Dimensions :
• 70x130 - 75x130 - 80x130cm
• Largeur réglable (voir image technique)

Certification Européenne :
• Aptitude au nettoyage : EN14428 :2015+A1
• Résistance au choc & durabilité : EN12150 verre trempé



CODE	A	B	H
PB-70-4-PFB	690-700	658	1400
PB-75-4-PFB	740-750	708	1400
PB-80-4-PFB	790-800	758	1400

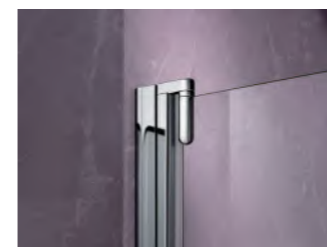
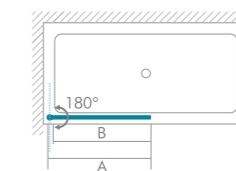

PB-70-4-PFB

Pare-baignoire pivotant

/

- Verre trempé Securit transparent d'épaisseur 5 mm
- Traitement anticalcaire sur les deux faces du verre pour minimiser les dépôts de calcaire et faciliter le nettoyage
- Verre au design original avec coin arrondi
- Profilé de fixation murale en aluminium electro-coating, auquel est encastré le panneau de verre
- Profilés et accessoires disponibles en plusieurs coloris : chromé, noir, blanc
- Paroi pivotant jusqu'à 180° sans frottements
- Système de fixation réversible, permettant une installation à gauche ou à droite
- Vis en acier inoxydable
- Installation facile, notice de montage fournie détaillée et claire
- Garantie : 3 ans

Dimensions :

- 70x140 - 80x140 cm
- Largeur réglable (voir image technique)

Certification Européenne :

- Aptitude au nettoyage : EN14428 :2015+A1
- Résistance au choc & durabilité : EN12150 verre trempé



CODE	A	B	H
PB-5-70	690-700	658	1400
PB-6-80	790-800	758	1400

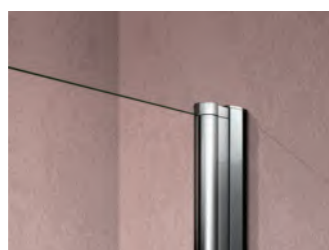
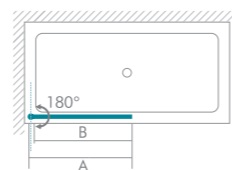

PB-5-70

Pare-baignoire pivotant

/

- Verre trempé Securit transparent d'épaisseur 6 mm
- Traitement anticalcaire sur les deux faces du verre pour minimiser les dépôts de calcaire et faciliter le nettoyage
- Verre au design original avec coin arrondi et rayures horizontales sablées
- Profilé de fixation murale en aluminium electro-coating, auquel est encastré le panneau de verre
- Profilés et accessoires disponibles en plusieurs coloris : chromé, noir, blanc
- Paroi pivotant jusqu'à 180° sans frottements
- Système de fixation réversible, permettant une installation à gauche ou à droite
- Vis en acier inoxydable
- Installation facile, notice de montage fournie détaillée et claire
- Garantie : 3 ans

Dimensions :

- 70x140 - 80x140 cm
- Largeur réglable (voir image technique)

Certification Européenne :

- Aptitude au nettoyage : EN14428 :2015+A1
- Résistance au choc & durabilité : EN12150 verre trempé



CODE	A	B	H
PB-70-6	690-700	658	1400
PB-80-6	790-800	758	1400

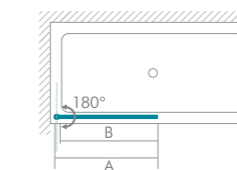

PB-70-6

Pare-baignoire Pivotant

/

- Verre trempé Securit dépoli d'épaisseur 5 mm
- Traitement anticalcaire sur les deux faces du verre pour minimiser les dépôts de calcaire et faciliter le nettoyage
- Vitre de forme rectangulaire avec un angle arrondi
- Profilé de fixation murale en aluminium electro-coating, auquel est encastré le panneau de verre
- Profilés et accessoires disponibles en plusieurs coloris : chromé, noir, blanc
- Paroi pivotant jusqu'à 180°, sans frottements
- Un joint de haute qualité assure l'étanchéité entre le panneau de verre et la baignoire
- Système de fixation réversible, permettant une installation à gauche ou à droite
- Vis en acier inoxydable
- Installation facile, notice de montage fournie détaillée et claire
- Garantie : 3 ans

Dimensions :

- 75x140 - 80x140 cm
- Largeur réglable (voir image technique)

Certification Européenne :

- Aptitude au nettoyage : EN14428 :2015+A1
- Résistance au choc & durabilité : EN12150 verre trempé



CODE	A	B	H
WBT-5-70-S	730-750	703	1400
WBT-5-80-S	780-800	753	1400

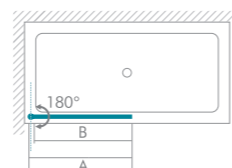

WBT-5-80-S

Pare-baignoire pivotant à 2 volets

/

- Pare-baignoire composé d'une partie fixe de 32.5 cm, et d'une partie pivotante d'épaisseur 5 mm
- Verre trempé Securit transparent d'épaisseur 5 mm
- Traitement anticalcaire sur les deux faces du verre pour minimiser les dépôts de calcaire et faciliter le nettoyage
- Profilé de fixation murale, auquel est encastré le panneau de verre
- Profilés et accessoires en aluminium electro-coating disponibles en plusieurs coloris : noir, blanc ou chromé aspect inox
- Equipé d'une barre de maintien en aluminium pour stabiliser la structure
- Paroi pivotante à 180°, vers l'intérieur et l'extérieur, sans frottements
- Système de fixation réversible, permettant une installation à gauche ou à droite
- Un joint de haute qualité assure l'étanchéité entre le panneau de verre et la baignoire
- Vis en acier inoxydable
- Installation facile, notice de montage fournie détaillée et claire
- Garantie : 3 ans

Dimensions :

- 100x140 - 120x140 cm
- Largeur réglable (voir image technique)

Certification Européenne :

- Aptitude au nettoyage : EN14428 :2015+A1
- Résistance au choc & durabilité : EN12150 verre trempé



CODE	A	B	H
WBV-5-100	995-1000	630	1400
WBV-5-120	1195-1200	830	1400

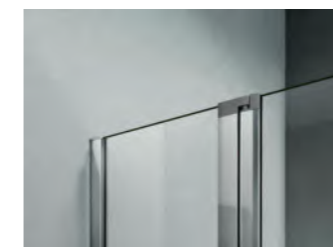
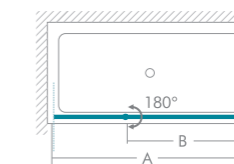

WBV-5-100

Pare-baignoire Pivotant

/

- Verre trempé Securit transparent d'épaisseur 6 mm
- Traitement anticalcaire sur les deux faces du verre pour minimiser les dépôts de calcaire et faciliter le nettoyage
- Panneau de verre rectangulaire avec profilé de fixation murale
- Profilés et accessoires en aluminium electro-coating disponibles en plusieurs coloris : noir, blanc ou chromé aspect inox
- Paroi pivotante à 180°, vers l'intérieur et l'extérieur, sans frottements
- Système de fixation réversible, permettant une installation à gauche ou à droite
- Un joint de haute qualité assure l'étanchéité entre le panneau de verre et la baignoire
- Poignée et vis en acier inoxydable
- Installation facile, notice de montage fournie détaillée et claire
- Garantie : 3 ans

- Dimensions :
- 70x140 - 80x140 cm
 - Largeur réglable (voir image technique)

- Certification Européenne :
- Aptitude au nettoyage : EN14428 :2015+A1
 - Résistance au choc & durabilité : EN12150 verre trempé



CODE	A	B	H
WBP-6-70	677-700	620	1400
WBP-6-80	777-800	720	1400

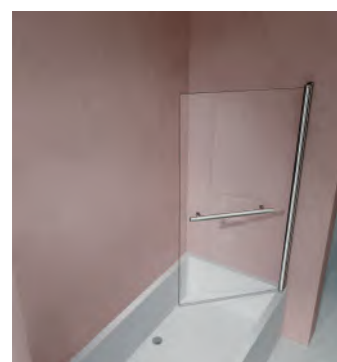
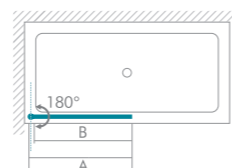

WBP-6-80

Pare baignoire pivotant à 2 volets

/

- Verre trempé Securit transparent d'épaisseur 6 mm
- Traitement anticalcaire sur les deux faces du verre pour minimiser les dépôts de calcaire et faciliter le nettoyage
- Composé d'une partie fixe et d'une partie pivotante :
- Partie fixe de 31 cm pour le modèle 100x140 ou de 41 cm pour le modèle 120x140
- Partie pivotante de 69 cm pour le modèle 100x140 ou de 79 cm pour le modèle 120x140
- Paroi pivotante à 180°, vers l'intérieur et l'extérieur, sans frottements
- Système de fixation réversible, permettant une installation à gauche ou à droite
- Profilé de fixation murale en aluminium electro-coating coloris chromé, auquel est encastré le panneau de verre
- Equipé de deux étagères porte-savon placées entre le mur et la partie vitrée fixe, attachées avec des pinces à vitre en aluminium
- Un joint de haute qualité assure l'étanchéité entre le panneau de verre et la baignoire
- Vis en acier inoxydable
- Installation facile, notice de montage fournie détaillée et claire
- Garantie : 3 ans

- Dimensions :
- 100x140 - 120x140 cm
 - Largeur réglable (voir image technique)

- Certification Européenne :
- Aptitude au nettoyage : EN14428 :2015+A1
 - Résistance au choc & durabilité : EN12150 verre trempé



CODE	A	B	H
PBP2-6-10	995-1000	690	1400
PBP2-6-12	1195-1200	790	1400

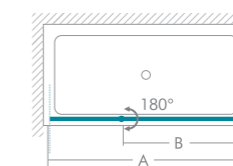

PBP2-6-10

Pare-baignoire pivotant à 2 volets /

- Verre trempé Securit transparent d'épaisseur 5 mm
- Traitement anticalcaire sur les deux faces du verre pour minimiser les dépôts de calcaire et faciliter le nettoyage
- Ce pare baignoire à 2 volets comporte une partie fixe, fixée au mur à l'aide de deux charnières en aluminium electro-coating, et d'une partie mobile, pouvant pivoter jusqu'à 180°, vers l'intérieur et vers l'extérieur
- La partie pivotante, avec un angle arrondi, est attachée à la partie fixe à l'aide de deux paumelles en aluminium electro-coating
- Un joint de haute qualité assure l'étanchéité entre le panneau de verre et la baignoire
- Système de fixation réversible, permettant une installation à gauche ou à droite
- Profilés et accessoires disponibles en plusieurs couleurs : chromé, noir, blanc
- Vis en acier inoxydable
- Installation facile, notice de montage fournie détaillée et claire
- Garantie : 3 ans

Dimensions :
 • 100x140 - 110x140 - 120x140 cm
 • Largeur réglable (voir image technique)

Certification Européenne :
 • Aptitude au nettoyage : EN14428 :2015+A1
 • Résistance au choc & durabilité : EN12150 verre trempé



CODE	A	B	C	H
PBPR-10	1000	532	450	1400
PBPR-11	1100	582	500	1400
PBPR-12	1200	632	550	1400

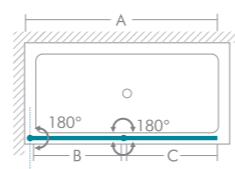

PBPR-10

Pare-baignoire pivotant à 3 volets /

- Verre trempé Securit transparent d'épaisseur 6 mm
- Traitement anticalcaire sur les deux faces du verre pour minimiser les dépôts de calcaire et faciliter le nettoyage
- Comporte une paroi fixe, fixée au mur à l'aide d'un profilé vertical en aluminium electro-coating, et deux volets qui lui sont perpendiculaires, dont l'un pivotant à un angle de 180°
- La partie pivotante, avec un angle arrondi, est attachée à la partie fixe à l'aide de deux paumelles en aluminium electro-coating chromé
- Un joint de haute qualité assure l'étanchéité entre le panneau de verre et la baignoire
- Un système de montée sécurise l'ouverture et la fermeture de la porte pivotante, et permet d'éviter le frottement
- Système de fixation réversible, permettant une installation à gauche ou à droite
- Vis en acier inoxydable
- Installation facile, notice de montage fournie détaillée et claire
- Garantie : 3 ans

Dimensions :
 • 90x140 - 100x140 - 110x140 - 120x140 cm
 • Largeur réglable (voir image technique)

Certification Européenne :
 • Aptitude au nettoyage : EN14428 :2015+A1
 • Résistance au choc & durabilité : EN12150 verre trempé



CODE	A	B	C	D	H
PB2E-90+PBS7	900-923	394	429	630	1400
PB2E-10+PBS7	1000-1023	444	479	630	1400
PB2E-11+PBS7	1100-1123	494	529	630	1400
PB2E-12+PBS7	1200-1223	544	579	630	1400

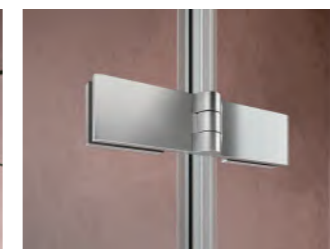
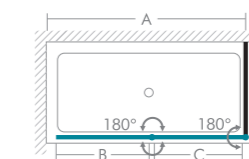

PB2E-90+PBS7

Pare-baignoire pivotant-pliant à 4 volets

- Verre trempé Securit transparent d'épaisseur 4 mm
- Traitement anticalcaire sur les deux faces du verre pour minimiser les dépôts de calcaire et faciliter le nettoyage
- 4 volets pliants, ce qui permet de les plaquer contre le mur, à l'aide d'un système de montée qui évite tout frottement entre le pare-baignoire et la baignoire
- Volets reliés l'un à l'autre par des profilés en aluminium electro-coating
- Profilé de fixation murale avec marge de réglage de 10 mm en largeur
- Profilés et accessoires disponibles en plusieurs coloris : chromé, noir, blanc
- Un joint de haute qualité assure l'étanchéité entre le panneau de verre et la baignoire
- Système de fixation réversible, permettant une installation à gauche ou à droite
- Vis en acier inoxydable
- Installation facile, notice de montage fournie détaillée et claire
- Garantie : 3 ans

Dimensions:
• 100x140 cm

Certification Européenne :
• Aptitude au nettoyage : EN14428 :2015+A1
• Résistance au choc & durabilité : EN12150 verre trempé



CODE	A	H
PBP4-10	990-1000	1400

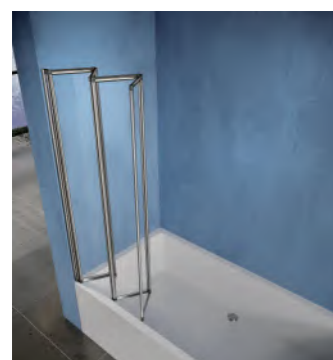
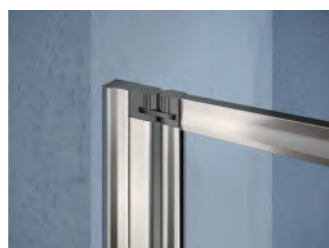
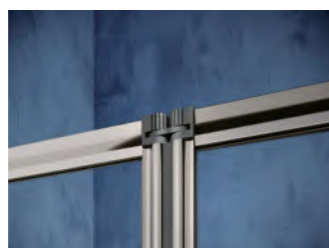
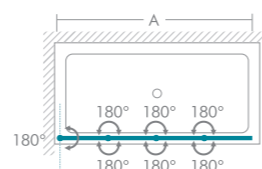

PBP4-10

Pare-baignoire pivotant-pliant à 3 volets

- Verre trempé Securit transparent d'épaisseur 6 mm
- Traitement anticalcaire sur les deux faces du verre pour minimiser les dépôts de calcaire et faciliter le nettoyage
- 3 volets pliants, ce qui permet de les plaquer contre le mur, à l'aide d'un système de montée qui évite tout frottement entre le pare-baignoire et la baignoire
- Volets reliés l'un à l'autre par des paumelles en aluminium electro-coating
- Profilés et accessoires disponibles en plusieurs coloris : chromé, noir, blanc
- Un joint de haute qualité assure l'étanchéité entre le panneau de verre et la baignoire
- Système de fixation réversible, permettant une installation à gauche ou à droite
- Vis en acier inoxydable
- Installation facile, notice de montage fournie détaillée et claire
- Garantie : 3 ans

Dimensions :
• 130 x 140 cm

Certification Européenne :
• Aptitude au nettoyage : EN14428 :2015+A1
• Résistance au choc & durabilité : EN12150 verre trempé



CODE	A	H
PB3-13	1283-1300	1400

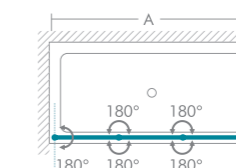

PB3-13

Receveurs de douche

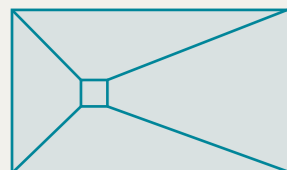

Dans une salle de bain, le receveur de douche est un élément indispensable. Nos receveurs de douche sont fabriqués à partir de matériaux de haute qualité, offrant une durabilité, une sécurité antidérapante et une esthétique exceptionnelles, ainsi qu'une excellente résistance à l'eau. Nos receveurs sont également conçus pour permettre une rapide évacuation de l'eau de gardant votre salle de bain propre et sèche. De plus, nos

receveurs de douche sont disponibles en plusieurs modèles et dimensions afin de répondre à vos goûts et besoins. Nous nous engageons à créer un environnement de salle de bain parfait pour vous.





Receveur de douche extra-plat anti-dérapant en résine /

- En résine composée de plus de 60% de charge minérale, ultra robuste et ultra durable
- Coloris : noir, blanc et gris, imitation pierre
- Forme : rectangulaire
- Dimensions: (70/76/80/90/) x (80/90/100/110/120/140/150/160/170) cm - hauteur : 3 cm
- Recoupable
- Antidérapant, toucher agréable
- Imperméable, résistant aux hautes températures, à l'usure, aux agents chimiques et antibactérien, grâce à une couche de protection en GEL COAT appliquée sur toute la surface
- Ecoulement fluide de l'eau
- Peut supporter jusqu'à 250 kg
- Fourni avec grille en inox, bonde à douche haut débit et tuyau
- Garantie 5 ans



CODE	Product Specification	A	B	C	Net Weight(kg)
AL-LMR70X80B	700x800x30	700	800	565	22
AL-LMR76X80B	760x800x30	760	800	625	23
AL-LMR70X90B	700x900x30	700	900	565	24
AL-LMR76X90B	760x900x30	760	900	625	25
AL-LMR80X90B	800x900x30	800	900	665	26
AL-LMR70X10B	700x1000x30	700	1000	565	26
AL-LMR76X10B	760x1000x30	760	1000	625	28
AL-LMR80X10B	800x1000x30	800	1000	665	29
AL-LMR90X10B	900x1000x30	900	1000	765	32
AL-LMR70X11B	700x1100x30	700	1100	565	28
AL-LMR76X11B	760x1100x30	760	1100	625	30
AL-LMR80X11B	800x1100x30	800	1100	665	31
AL-LMR90X11B	900x1100x30	900	1100	765	34
AL-LMR70X12B	700x1200x30	700	1200	565	30
AL-LMR76X12B	760x1200x30	760	1200	625	32
AL-LMR80X12B	800x1200x30	800	1200	665	34
AL-LMR90X12B	900x1200x30	900	1200	765	37
AL-LMR70X14B	700x1400x30	700	1400	565	35
AL-LMR76X14B	760x1400x30	760	1400	625	37
AL-LMR80X14B	800x1400x30	800	1400	665	38
AL-LMR90X14B	900x1400x30	900	1400	765	42
AL-LMR70X15B	700x1500x30	700	1500	565	37
AL-LMR76X15B	760x1500x30	760	1500	625	39
AL-LMR80X15B	800x1500x30	800	1500	665	41
AL-LMR90X15B	900x1500x30	900	1500	765	45
AL-LMR70X16B	700x1600x30	700	1600	565	39
AL-LMR76X16B	760x1600x30	760	1600	625	42
AL-LMR80X16B	800x1600x30	800	1600	665	43
AL-LMR90X16B	900x1600x30	900	1600	765	48
AL-LMR70X17B	700x1700x30	700	1700	565	41
AL-LMR76X17B	760x1700x30	760	1700	625	44
AL-LMR80X17B	800x1700x30	800	1700	665	46
AL-LMR90X17B	900x1700x30	900	1700	765	50

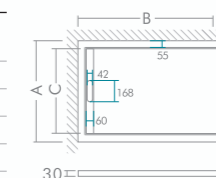

AL-LMR70X80B



Receveur de douche extra-plat anti-dérapant en résine recoupable /

- En résine composée de plus de 60% de charge minérale, ultra robuste et ultra durable
- Coloris : noir, texture ardoise
- Forme : rectangulaire
- Dimensions: 100x80 - 120x80 - 140x80 - 160x80 - 100x90 - 120x90 - 140x90 cm - hauteur 3 cm
- Recoupable
- Anti-dérapant, toucher agréable
- Imperméable, résistant aux hautes températures, à l'usure, aux agents chimiques et antibactérien, grâce à une couche de protection en GEL COAT appliquée sur toute la surface
- Fourni avec grille en inox, bonde à fort débit (40L/S) et tuyau
- Installation facile, encastré, posé ou sur-élevé
- Garantie 5 ans



CODE	A	B	C	D	E
TT108B	800	1000	665	168	30
TT128B	800	1200	665	168	30
TT148B	800	1400	665	168	30
TT168B	800	1600	665	168	30
TT109B	900	1000	765	168	30
TT129B	900	1200	765	168	30
TT149B	900	1400	765	168	30

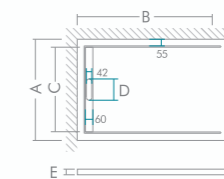

TT108B



Receveur de douche extra-plat anti-dérapant en résine blanc recoupable /

- En résine composée de plus de 60% de charge minérale, ultra robuste et ultra durable
- Coloris : blanc, imitation pierre
- Forme : carré / rectangulaire
- Dimensions : 80x80 / 90x90 / 100x80 / 120x80 / 140x80 / 100x90 / 120x90 / 140x90 cm - hauteur : 3 cm
- Recoupable
- L'intérieur du receveur dispose d'un bac de récupération incliné qui facilite l'écoulement de l'eau vers le drain positionné à l'extrémité supérieure
- Anti-dérapant NIVEAU C3 : le plus haut niveau du marché en matière d'anti-dérapant
- Imperméable, résistant aux hautes températures, à l'usure, aux agents chimiques et antibactérien, grâce à une couche de protection en GEL COAT appliquée sur toute la surface
- Excellente résistance aux chocs, aux impacts et aux déformations
- Parfaitement adapté aux personnes âgées et à mobilité réduite
- Fourni avec grille en inox, bonde à douche haut débit et tuyau
- Installation facile, encastré, posé ou sur-élevé
- Garantie 5 ans

CODE	A	B	C	D	E
RDI88W	800	800	400	132	30
RDI99W	900	900	450	132	30

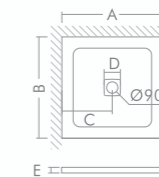

CODE	A	B	C	D	E
RDI108W	1000	800	400	132	30
RDI128W	1200	800	400	132	30
RDI148W	1400	800	400	132	30
RDI109W	1000	900	450	132	30
RDI129W	1200	900	450	132	30
RDI149W	1400	900	450	132	30

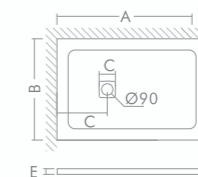

RDI88W



Receveur de douche extra-plat anti-dérapant en résine recoupable /

- En résine composée de plus de 60% de charge minérale, ultra robuste et ultra durable
- Coloris : noir, blanc et gris, imitation pierre
- Forme : rectangulaire
- Dimensions : 70x70 / 76x76 / 80x80 / 90x90 / 100x100cm (70/76/80/90/) x (80/90/100/110/120 /140/150/160/170) cm - hauteur : 3 cm
- Recoupable
- Antidérapant, toucher agréable
- Imperméable, résistant aux hautes températures, à l'usure, aux agents chimiques et antibactérien, grâce à une couche de protection en GEL COAT appliquée sur toute la surface
- Peut supporter jusqu'à 250 kg
- Fourni avec grille en inox, bonde à douche haut débit et tuyau
- Installation facile, encastré, posé ou sur-élevé
- Garantie 5 ans

CODE	Product Specification	A	B	C	Net Weight(kg)
AL-FMR70X70B	700x700x30	700	700	130	20
AL-FMR76X76B	760x760x30	760	760	130	23
AL-FMR80X80B	800x800x30	800	800	130	25
AL-FMR90X90B	900x900x30	900	900	130	30
AL-FMR100X100B	1000x1000x30	1000	1000	130	36

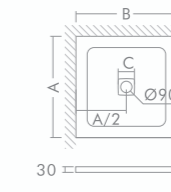

CODE	Product Specification	A	B	C	Net Weight(kg)
AL-FMR70X80B	700x800x30	700	800	130	22
AL-FMR76X80B	760x800x30	760	800	130	24
AL-FMR70X90B	700x900x30	700	900	130	24
AL-FMR76X90B	760x900x30	760	900	130	26
AL-FMR80X90B	800x900x30	800	900	130	27
AL-FMR70X10B	700x1000x30	700	1000	130	27
AL-FMR76X10B	760x1000x30	760	1000	130	29
AL-FMR80X10B	800x1000x30	800	1000	130	30
AL-FMR90X10B	900x1000x30	900	1000	130	33
AL-FMR70X11B	700x1100x30	700	1100	130	29
AL-FMR76X11B	760x1100x30	760	1100	130	31
AL-FMR80X11B	800x1100x30	800	1100	130	32
AL-FMR90X11B	900x1100x30	900	1100	130	36
AL-FMR70X12B	700x1200x30	700	1200	130	31
AL-FMR76X12B	760x1200x30	760	1200	130	33
AL-FMR80X12B	800x1200x30	800	1200	130	35
AL-FMR90X12B	900x1200x30	900	1200	130	39
AL-FMR70X14B	700x1400x30	700	1400	130	36
AL-FMR76X14B	760x1400x30	760	1400	130	38
AL-FMR80X14B	800x1400x30	800	1400	130	40
AL-FMR90X14B	900x1400x30	900	1400	130	44
AL-FMR70X15B	700x1500x30	700	1500	130	38
AL-FMR76X15B	760x1500x30	760	1500	130	41
AL-FMR80X15B	800x1500x30	800	1500	130	43
AL-FMR90X15B	900x1500x30	900	1500	130	47
AL-FMR70X16B	700x1600x30	700	1600	130	40
AL-FMR76X16B	760x1600x30	760	1600	130	43
AL-FMR80X16B	800x1600x30	800	1600	130	45
AL-FMR90X16B	900x1600x30	900	1600	130	50
AL-FMR70X17B	700x1700x30	700	1700	130	43
AL-FMR76X17B	760x1700x30	760	1700	130	46
AL-FMR80X17B	800x1700x30	800	1700	130	48
AL-FMR90X17B	900x1700x30	900	1700	130	53

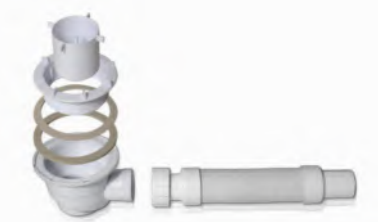
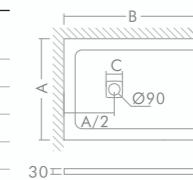

AL-FMR76X80B



Receveur de douche extra-plat blanc /

- En résine composée de plus de 60% de charge minérale, ultra robuste et ultra durable
- Coloris : blanc
- Forme : carré ou rectangulaire
- Dimensions: 70x70 / 76x76 / 80x80 / 90x90 / 100x100cm (70/76/80/90/) x (80/90/100/110/120 /140/150/160/170) cm - hauteur : 3,5 cm
- Surface lisse permettant un écoulement fluide de l'eau

- Facile à nettoyer et à entretenir
- Imperméable, résistant aux hautes températures, à l'usure, aux agents chimiques et antibactérien, grâce à une couche de protection en GEL COAT appliquée sur toute la surface

- Peut supporter jusqu'à 250 kg
- grille d'évacuation cachée pour une esthétique élégante
- Fourni avec bonde et tuyau
- Garantie 5 ans



CODE	Product Specification	A	B	C	Net Weight(kg)
JSR77	700x700x35	700	700	250	26
JSR76	760x760x35	760	760	250	29
JSR88	800x800x35	800	800	250	32
JSR99	900x900x35	900	900	250	39
JSR11	1000x1000x35	1000	1000	250	46

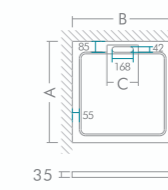

CODE	Product Specification	A	B	C	Net Weight(kg)
JSR7080	700x800x35	700	800	250	29
JSR7680	760x800x35	760	800	250	30
JSR7090	700x900x35	700	900	250	32
JSR7690	760x900x35	760	900	250	34
JSR8090	800x900x35	800	900	250	35
JSR7010	700x1000x35	700	1000	250	35
JSR7610	760x1000x35	760	1000	250	37
JSR8010	800x1000x35	800	1000	250	38
JSR9010	900x1000x35	900	1000	250	42
JSR7011	700x1100x35	700	1100	250	38
JSR7611	760x1100x35	760	1100	250	40
JSR8011	800x1100x35	800	1100	250	42
JSR9011	900x1100x35	900	1100	250	46
JSR7012	700x1200x35	700	1200	250	41
JSR7612	760x1200x35	760	1200	250	43
JSR8012	800x1200x35	800	1200	250	45
JSR9012	900x1200x35	900	1200	250	50
JSR7014	700x1400x35	700	1400	250	47
JSR7614	760x1400x35	760	1400	250	50
JSR8014	800x1400x35	800	1400	250	52
JSR9014	900x1400x35	900	1400	250	57
JSR7015	700x1500x35	700	1500	250	50
JSR7615	760x1500x35	760	1500	250	53
JSR8015	800x1500x35	800	1500	250	55
JSR9015	900x1500x35	900	1500	250	61
JSR7016	700x1600x35	700	1600	250	53
JSR7616	760x1600x35	760	1600	250	56
JSR8016	800x1600x35	800	1600	250	58
JSR9016	900x1600x35	900	1600	250	64
JSR7017	700x1700x35	700	1700	250	56
JSR7617	760x1700x35	760	1700	250	59
JSR8017	800x1700x35	800	1700	250	62
JSR9017	900x1700x35	900	1700	250	68

