

margauxkeller

COLLECTIONS



mimosa

APPLIQUE - PLAFONNIER - BALADEUSE

margauxkeller

COLLECTIONS

Margaux Keller Collections, des séries d'objets et mobilier dessinées par la designer et fabriquées localement par des artisans au savoir-faire d'exception. Les pièces sont proposées en exclusivité sur un e-shop dédié.

www.margauxkellercollections.com

« Selon moi, les objets portent une dimension affective et émotionnelle qui réveille nos sens, nos souvenirs, notre héritage. J'aime jouer avec les codes et les traditions. Un vase peut nous emmener en voyage, nous offrir une échappée belle, une évasion. Les collections sont toutes inspirées de la Provence qui m'a vue grandir et qui voit aujourd'hui grandir mes enfants. Ses couleurs évidemment, ses paysages, la mer et ses mystères, son histoire, ses histoires, sa grandeur... Chaque série est un processus créatif, une aventure qui aboutit à une forme, une esthétique, un sens et une histoire. »

mk.



Margaux Keller, designer et co-fondatrice de la marque éponyme Margaux Keller Collections

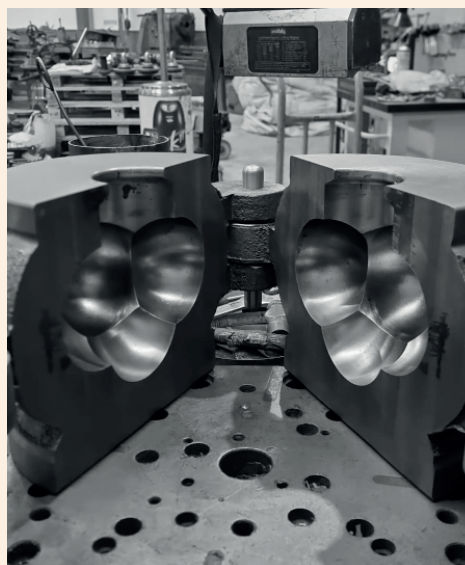

Les moules mimosa, dans l'atelier au Nord du Portugal

mimosa

SÉRIE 08

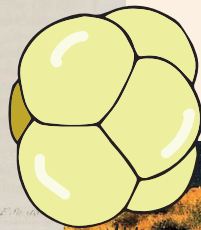

mimosa

SÉRIE 08



Mimosa est un bijou lumineux en verre soufflé sablé délicatement posé sur un col en laiton. Elle orne le mur de façon délicate et poétique. Une lumière douce et chaude émane de ce pompon d'or.

Fabriquée en verre soufflé à la bouche puis sablé à la main dans une manufacture artisanale au nord du Portugal

Disponible en deux coloris : col doré et col chrome
Chaque pièce est unique

Deux vis non-fournies sont nécessaires à la pose murale
Ampoule led G9 incluse - lumière chaude et dimmable
4 W - 220/240 volt - 3000 K - CE
Mimosa est dimmable et compatible avec le système Dali.

L'installation par un professionnel est préférable.

*Tout au fond du jardin c'est une boule d'or
Offerte par l'hiver aux terres provençales.
Car janvier est bien gris, il fait très froid dehors,
Mais des pompons citron narguent le grand mistral.*

Vette de Fonclare, *Poème*



M.K.

design unique

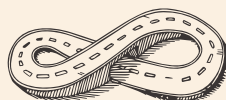

circuit court

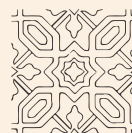

fabriqué
au Portugal

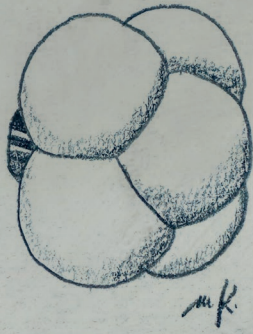
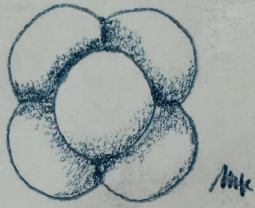

déclinaisons

applique - plafonnier



laiton doré brillant



chrome brillant

baladeuse



chrome brillant



laiton doré brillant



© Ilaria Fatone

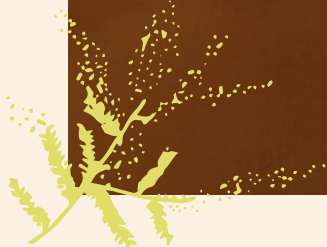
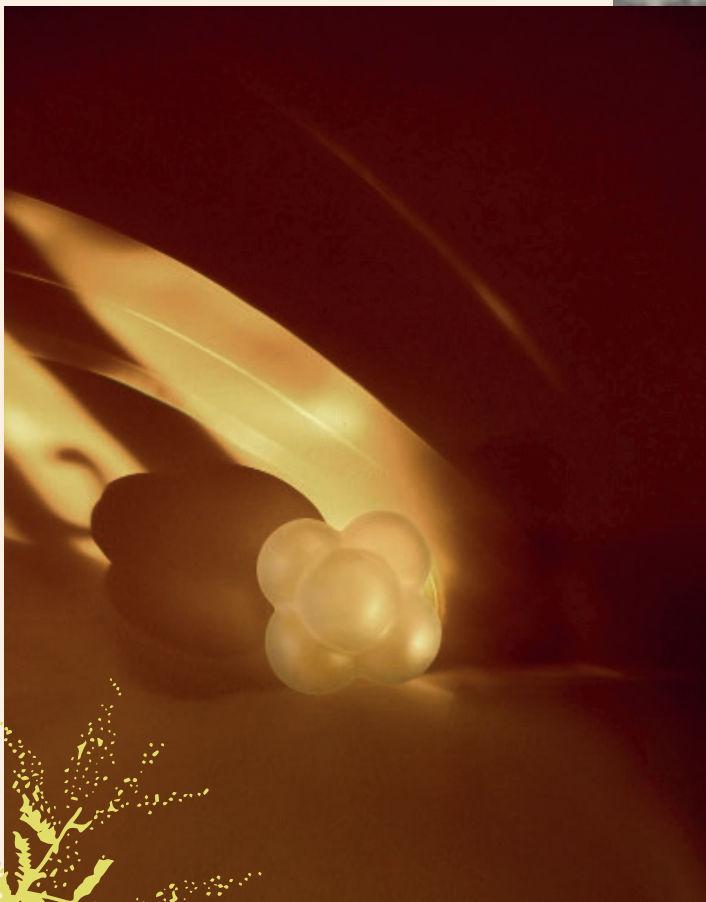

informations techniques

applique - plafonnier

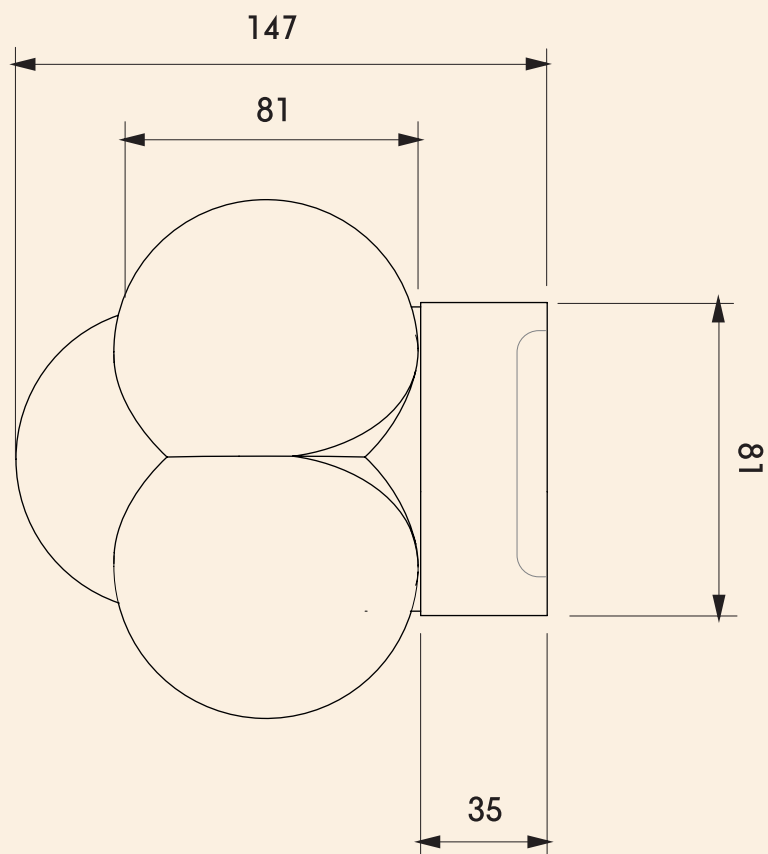
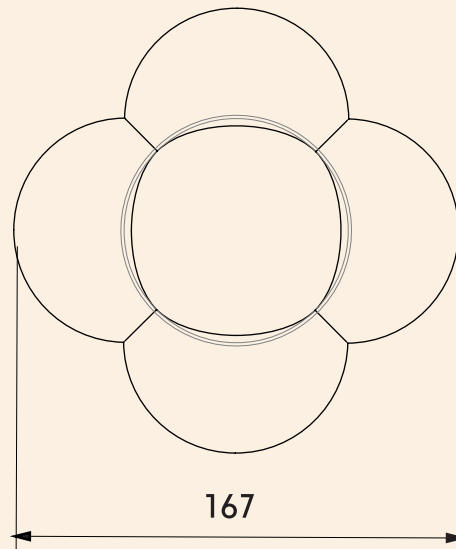

informations techniques

baladeuse murale







informations de livraison

Mimosa

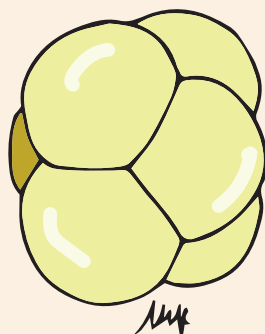

Le délai de fabrication de Mimosa est de 4 semaines.

Mimosa vous est livrée sous 3 à 5 jours.

Vous souhaitez plus d'informations ?

Contactez-nous !

bonjour@margauxkellercollections.com

mk.

design unique

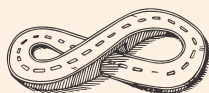

circuit court

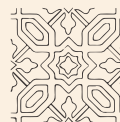

fabriqué
au Portugal

m a r g a u x k e l l e r

COLLECTIONS