

margauxkeller

COLLECTIONS



galinette

FAUTEUIL

margauxkeller

COLLECTIONS

Margaux Keller Collections, des séries d'objets et mobilier dessinées par la designer et fabriquées localement par des artisans au savoir-faire d'exception. Les pièces sont proposées en exclusivité sur un e-shop dédié.

www.margauxkellercollections.com

« Selon moi, les objets portent une dimension affective et émotionnelle qui réveille nos sens, nos souvenirs, notre héritage. J'aime jouer avec les codes et les traditions. Un vase peut nous emmener en voyage, nous offrir une échappée belle, une évasion. Les collections sont toutes inspirées de la Provence qui m'a vue grandir et qui voit aujourd'hui grandir mes enfants. Ses couleurs évidemment, ses paysages, la mer et ses mystères, son histoire, ses histoires, sa grandeur... Chaque série est un processus créatif, une aventure qui aboutit à une forme, une esthétique, un sens et une histoire. »

mk.



La fabrication du fauteuil Galinette

Margaux Keller, designer et co-fondatrice de la marque éponyme Margaux Keller Collections

galinette

SÉRIE 06

Galinette est un fauteuil aux courbes rondes et attachantes dessiné par la designer Margaux Keller et fabriqué par une manufacture portugaise. Son dossier démesuré rehaussé par deux éléments précieux en métal doré et son assise généreuse lui confèrent un grand confort. Ils sont soutenus par des piètements en frêne massif laqué et tourné à la main. Galinette revêt un tissu noble et intemporel. Confortable et délicat, il prend une allure presque incarnée et animale. Il trouvera sa place dans un salon, une chambre ou un coin lecture. Un design généreux et rassurant.

Glossaire: Galinette, surnom affectueux féminin en Provence « Oh ma Galinette ! » Aussi, poule de petite taille.

*Glossaire : Galinette, surnom affectueux féminin en Provence « Oh ma Galinette ! »
Aussi, poule de petite taille.*

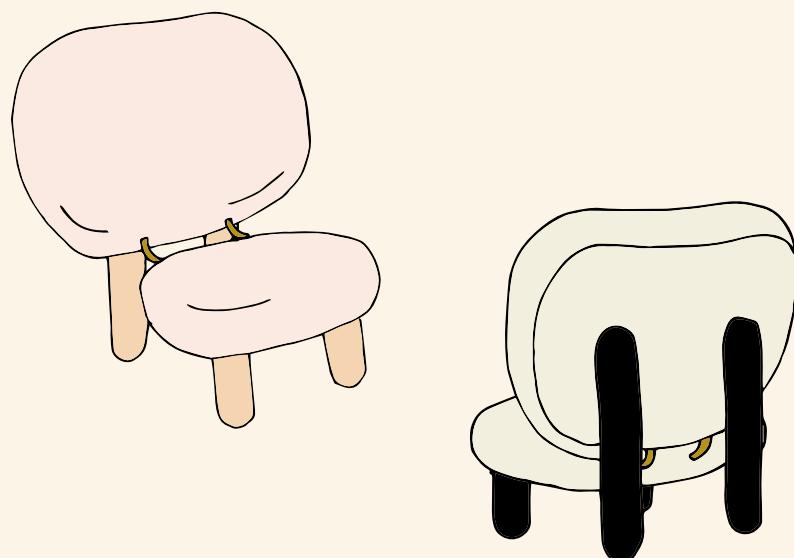
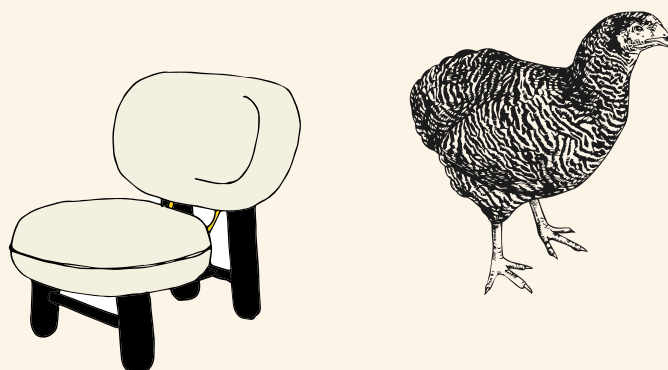

Croquis préparatoires et inspirations



informations techniques

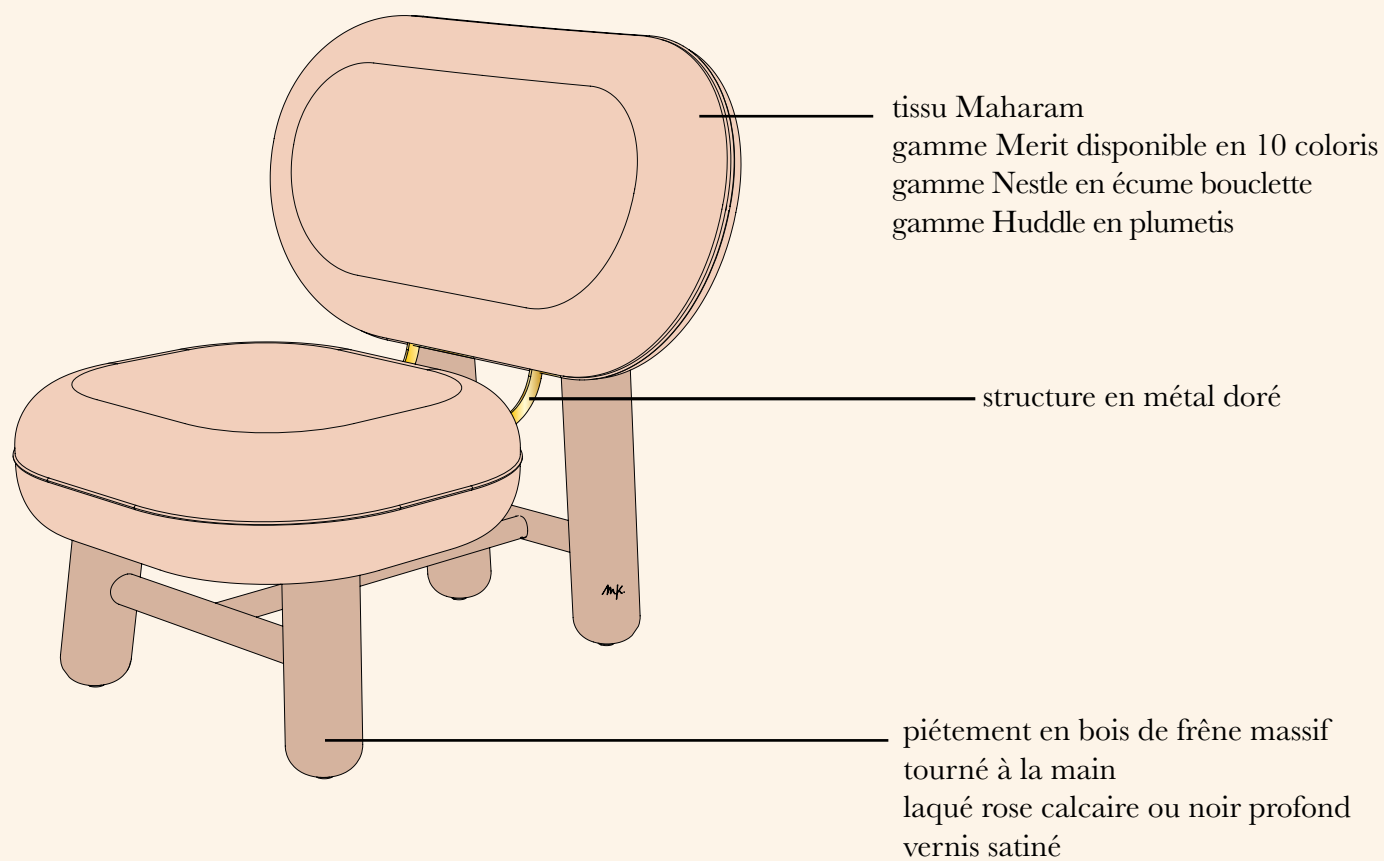

dimensions générales (en mm) :

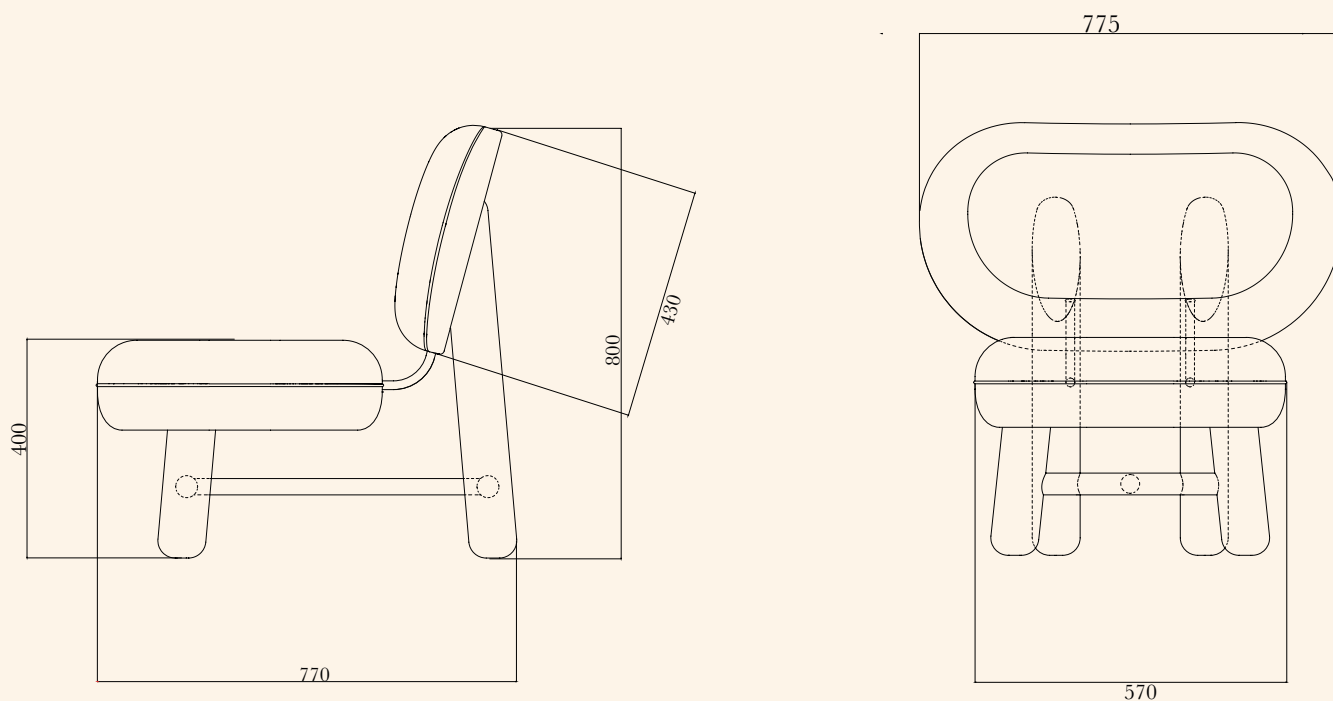

déclinaisons*

Galinette Classique



tissu manila / piètement frêne foncé



tissu eggplant / piètement rose calcaire



tissu mudder / piètement noir profond



tissu hедера / piètement frêne foncé

**Combinaisons de 10 tissus et 3 piètements possibles*

déclinaisons

Galinette Classique



frêne foncé

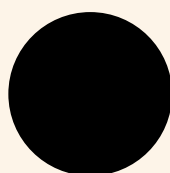

noir profond

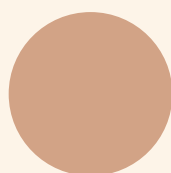

rose calcaire

Les échantillons coloris sont disponibles à la demande.



déclinaisons

Galinette Matière

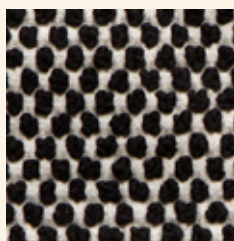

tissu Maharam gamme Huddle
laine mélangée
coloris TUXEDO
Plumetis



tissu Maharam gamme Nestle
laine mélangée
coloris EMBARK
Écume Bouclette



frêne foncé

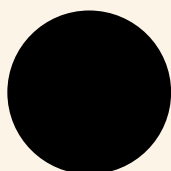

noir profond

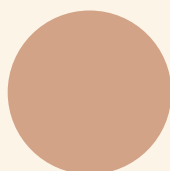

rose calcaire

Les échantillons coloris sont disponibles à la demande.

déclinaisons

Galinette Matière



tissu plumetis / piétement rose calcaire



tissu écume bouclette / piétement noir profond



tissu écume bouclette / piétement frêne foncé



tissu plumetis / piétement noir profond







informations de livraison

fauteuil galinette

*La fabrication artisanale de notre fauteuil demande
un délai de 6 à 8 semaines.*

-

*Le fauteuil **galinette** vous est livré sous 10 à 15 jours.*

-

galinette est livré sur rendez-vous,
déballé et installé chez vous par un transporteur.

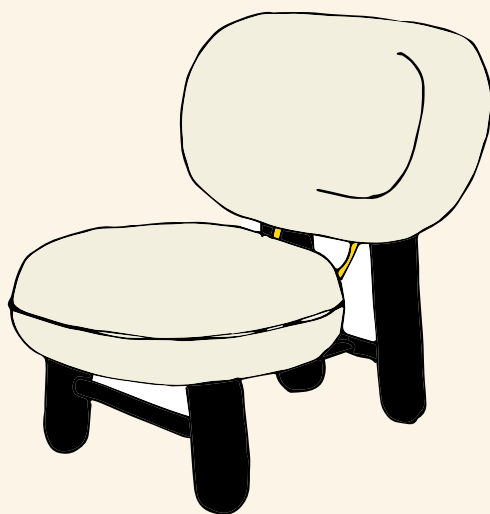

Margaux Keller

accompagnement sur mesure

Trois coloris de piétement disponibles :



bois de frêne massif tourné
laqué
vernis satiné

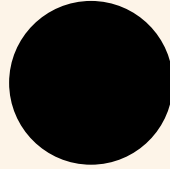

bois de frêne massif tourné
laqué noir profond Pantone
Black C
vernis satiné

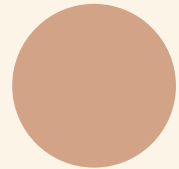

bois de frêne massif tourné
laqué rose calcaire Pantone
7590C
vernis satiné

Tous les coloris de la gamme de tissus Maharam Merit disponibles :

<https://www.maharam.com/products/merit/colors/031-starfish>



Contactez-nous !

bonjour@margauxkellercollections.com

Les échantillons coloris sont disponibles à la demande.



m a r g a u x k e l l e r

COLLECTIONS