

RP-SH014

RAVPOWER

www.ravpower.com

NORTH AMERICA

E-mail : support@ravpower.com(US)

support.ca@ravpower.com(CA)

Tel : 1-888-456-8468 (Monday-Friday: 9:00-17:00 PST)

Address : 46724 Lakeview Blvd, Fremont, CA 94538

EUROPE

E-mail:

support.uk@ravpower.com(UK)

support.de@ravpower.com(DE)

support.fr@ravpower.com(FR)

support.es@ravpower.com(ES)

support.it@ravpower.com(IT)

EU Importer : ZBT International Trading GmbH

Address: Halstenbeker Weg 98C, 25462 Rellingen, Deutschland

ASIA PACIFIC

E-mail : support.jp@ravpower.com(JP)

JP Importer: 株式会社SUNVALLEY JAPAN

Tel: 03-5542-0238 (10~18時/土日祝日を除く)

Address: 〒104-0032東京都中央区八丁堀 3 丁目18-6 PMO京橋東 9 F

MANUFACTURER

Manufacturer: Shenzhen NearbyExpress Technology

Development Co., Ltd.

Address: 333 Bulong Road, Shenzhen, China, 518129



RAVPOWER

WIRELESS CHARGING CAR HOLDER

User Guide

English	01/05
Deutsch	06/10
Français	11/15
Español	16/20
Italiano	21/25
日本語	26/31

Holder

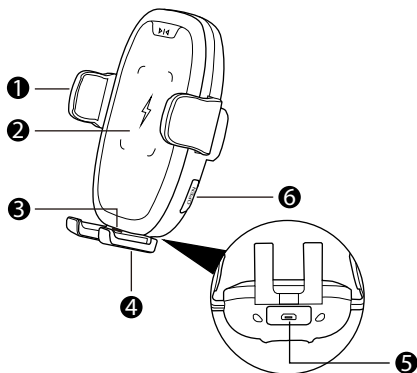

EN

Product Diagram

1. Cradle
2. Wireless Charger
3. LED Indicator
4. Tray
5. Micro USB Charging Port
6. Cradle Release Button
7. Ball Joint & Stabilizing Nut
8. Arm Extension Button
9. Angle Adjuster
10. Suction Cup Lock
11. Suction Cup Release Tab
12. Ball Joint & Stabilizing Nut
13. Clip Release Tab
14. Clip

FR

Schéma du produit

1. Socle
2. Chargeur sans fil
3. Indicateur LED
4. Plateau
5. Port de chargement Micro USB
6. Bouton de déverrouillage du socle
7. Joint à rotule et écrou stabilisateur
8. Bouton d'extension du bras
9. Dispositif de réglage de l'angle
10. Verrouillage de la ventouse
11. Languette de déverrouillage de la ventouse
12. Joint à rotule et écrou stabilisateur
13. Languette de déverrouillage de la pince
14. Pince

DE

Produktdarstellung

1. Schale
2. Drahtlosladegerät
3. LED-Anzeige
4. Einsatz
5. Micro-USB-Ladeanschluss
6. Schalenfreigabetaste
7. Kugelgelenk und Stabilisierungsmutter
8. Armverlängerungstaste
9. Winkelregler
10. Saugnapf-Verriegelung
11. Saugnapf-Freigaberiegel
12. Kugelgelenk und Stabilisierungsmutter
13. Klemmfreigaberiegel
14. Klemme

ES

Diagrama del producto

1. Base
2. Cargador inalámbrico
3. Indicador LED
4. Bandeja
5. Puerto de carga Micro-USB
6. Botón de liberación de la base
7. Articulación de bola y tuerca estabilizadora
8. Botón de extensión del brazo
9. Ajustador de ángulo
10. Bloqueo de la ventosa
11. Pestaña de liberación de la ventosa estabilizadora
12. Articulación de bola y tuerca estabilizadora
13. Pestaña de liberación de la pinza
14. Pinza

Suction Base

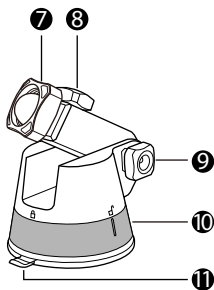

Clip Mount

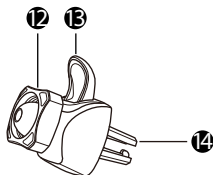

IT**Diagramma del prodotto**

1. Base
2. Caricatore wireless
3. LED
4. Vano
5. Porta di carica micro USB
6. Tasto di rilascio base
7. Giunto a sfere e dado di stabilizzazione
8. Tasto di estensione braccio
9. Regolatore angolo
10. Blocco supporto a ventosa
11. Linguetta di rilascio supporto a ventosa
12. Giunto a sfere e dado di stabilizzazione
13. Linguetta di rilascio clip
14. Clip

JP**製品外観図**

1. クレードル
 2. ワイヤレス充電器
 3. LEDインジケータ
 4. トレイ
 5. Micro USB充電ポート
 6. クレードルのリリースボタン
 7. ボールジョイントと固定ナット
 8. アーム延長ボタン
 9. 角度調整器
 10. 吸着カップのロック
 11. 吸着カップのリリースタブ
 12. ボールジョイントと固定ナット
 13. クリップのリリースタブ
 14. クリップ
- ※7. ~11. は吸着スタンド用
12. ~14. はクリップマウント用

EN**Package Contents**

- 1 x Holder
- 1 x Car Charger
- 1 x Micro USB Cable
- 1 x Suction Base / Clip Mount

Note:

For suction base or clip mount, the actual package prevails.

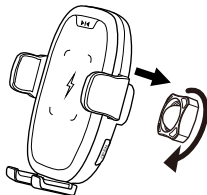
Quick Installation**Assembling the Wireless Charging Car Holder**

Click the ball into the connecting joint, screw the stabilizing nut to lock in place.

Note:

Place the stabilizing nut correctly or the ball won't fit into the joint.

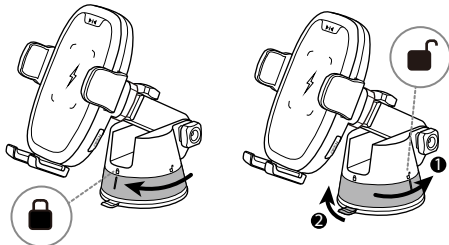
For Suction Base

1. Wipe clean the surface before installation.
2. Place the base onto the cleaned spot.
3. Press the base tight and rotate the suction cup lock counterclockwise to lock in place.
4. Rotate the lock clockwise and pull the suction cup release tab to remove it.

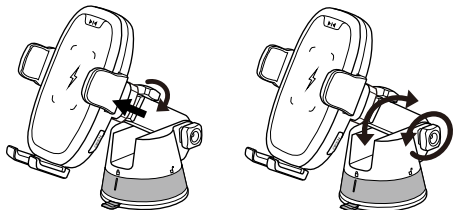

Use the Arm Extension Button and Angle Adjuster to change the height and angle of the mount.

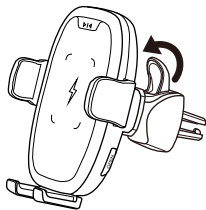

For Clip Mount

1. Pinch and press the clip release tab and the ball joint to open the clip.
2. Insert the two sides of the clip into the car vent outlet, and release the clip release tab.
3. To remove it, just pinch and press the tab and take the mount out.

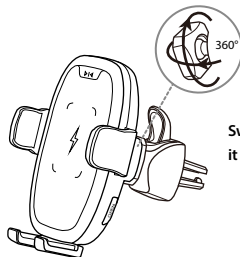

Swivel the holder as desired and fix it by the stabilizing nut.

Green Chip: 9V
(Quick Charge,
Recommended)

White Chip: 5V

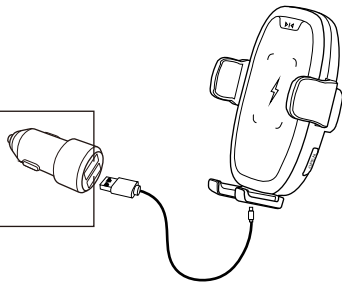

Using the Wireless Charging Car Holder

1. Connect the Micro USB cable into the charging port.
2. Insert the USB connector into the car charger. The LED indicator will turn on blue indicating a successful connection.

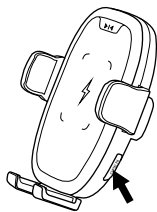

1

1. Press the Cradle Release Button to open up the cradle.

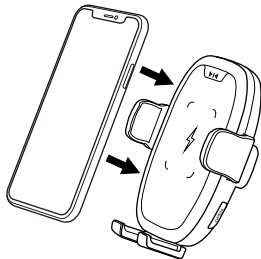

2

2. Place the smartphone with wireless charging functionality onto the phone holder. Squeeze gently the cradle to fit your device.

Note:

- Phone cases with thickness over 0.2 inch / 0.5cm will not be detected.
- Align the center of your phone on the wireless charging zone for faster charging.



Adjust the tray as per your phone size. The indicator will blink blue indicating charging is started.

Specifications

Model	RP-SH014
Input (Wireless Charger)	5V / 9V; 18W
Output (Wireless Charger)	10W Max
Micro USB Cable Length	120cm / 47.2in
Dimensions	114 x 60 x 25mm / 4.5 x 2.4 x 1in
Weight	175g / 6.18oz

Caution

- Do not drop, knock, or squeeze the product.
- Do not dismantle or throw the product in fire or water to avoid causing short circuit or leakage.
- Do not use the wireless charger in severely hot, humid, or corrosive environments to avoid circuit damage and leakage.
- Do not place close to magnetic stripe or chip card (ID card, bank cards, etc.) to avoid magnetic failure.
- Make sure the back of your phone or phone case is even without foreign metal objects.
- Keep at least 20cm / 7.9in away from implantable medical devices (pacemakers, implantable cochlear, etc.) to avoid potential magnetic interference.
- Keep away from children.

Lieferumfang

- 1 x Halterung
- 1 x Kfz-Ladegerät
- 1 x Micro-USB-Kabel
- 1 x Saugnapf-Basis / Klemmhalterung

Hinweis:

Bezüglich Saugnapf-Basis oder Klemmhalterung orientieren Sie sich bitte am tatsächlichen Lieferumfang.

Schnellinstallation

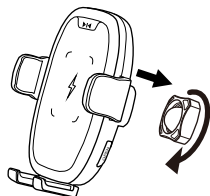

Kfz-Halterung mit Drahtlosaufladung montieren

Lassen Sie die Kugel am Anschlussgelenk einrasten, schrauben Sie die Stabilisierungsmutter fest.

Hinweis:

Platzieren Sie die Stabilisierungsmutter richtig. Andernfalls passt die Kugel nicht in das Gelenk.

Saugnapf-Basis

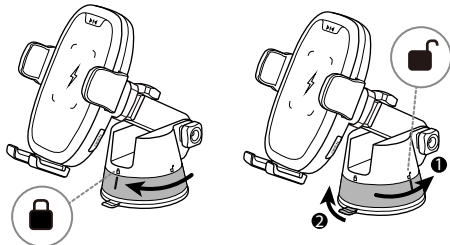

1. Oberfläche vor der Installation abwischen.
2. Basis auf der gesäuberten Stelle platzieren.
3. Basis festdrücken und Saugnapfriegel zum Verriegeln gegen den Uhrzeigersinn drehen.
4. Riegel im Uhrzeigersinn drehen und zum Entfernen Saugnapf-Freigaberiegel ziehen.

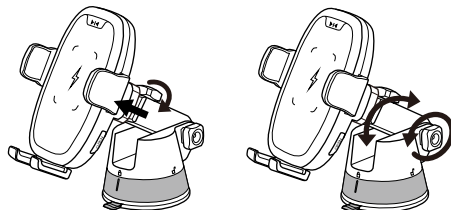

Verwenden Sie zum Ändern von Höhe und Winkel der Halterung Armverlängerungstaste und Winkelregler.

Klemmhalterung

1. Klemmfreigaberiegel und Kugelgelenk zum Öffnen der Klemme zusammendrücken.
2. Zwei Seiten der Klemme in die Fahrzeugbelüftungsschlitze stecken und Klemmfreigaberiegel loslassen.
3. Zum Entfernen Riegel zusammendrücken und Halterung herausnehmen.

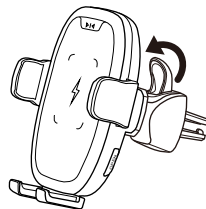

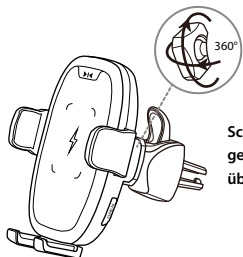

Schwenken Sie die Halterung wie gewünscht und befestigen Sie sie über die Stabilisierungsmutter.

Grüner Chip: 9 V
(Schnellaufladung empfohlen)

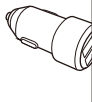

Weißer Chip: 5 V

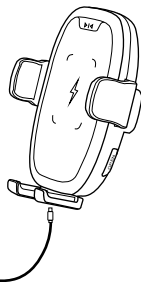

Kfz-Halterung mit Drahtlosaufladung verwenden

1. Verbinden Sie das Micro-USB-Kabel mit dem Ladeanschluss.
2. Stecken Sie den USB-Anschluss in das Kfz-Ladegerät. Die LED-Anzeige leuchtet blau, was auf eine erfolgreiche Verbindung hinweist.

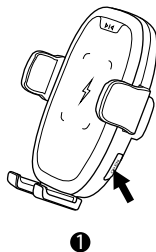

1

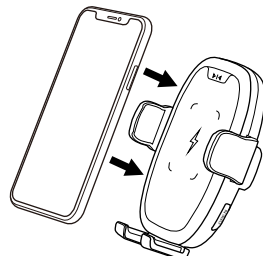

2

1. Drücken Sie zum Öffnen der Schale die Schalenfreigabetaste.
2. Platzieren Sie das Smartphone mit Drahtlosaufladefunktion in der Telefonhalterung. Drücken Sie die Schale vorsichtig zusammen, damit Ihr Gerät sicher gehalten wird.

Hinweis:

- Telefonhüllen mit einer Dicke von mehr als 0,2 inch/0,5 cm werden nicht erkannt.
- Richten Sie die Mitte Ihres Telefons zum schnelleren Aufladen an der Drahtlosladezone aus.

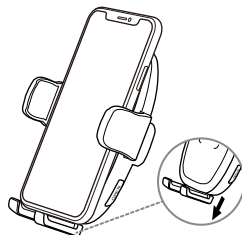

Passen Sie den Einsatz entsprechend der Größe Ihres Telefons an. Die Anzeige zeigt durch blaues Blinken an, dass der Ladevorgang gestartet wurde.

Technische Daten

Modell	RP-SH014
Eingang (Drahtlosladegerät)	5 V / 9 V; 18 W
Ausgang (Drahtlosladegerät)	10 W max.
Länge des Micro-USB-Kabels	120cm / 47.2in
Maße	114 x 60 x 25 mm/ 4.5 x 2.4 x 1in
Gewicht	175 g / 6.18oz

Achtung

- Produkt nicht fallen lassen, Stößen aussetzen oder zusammendrücken.
- Produkt nicht demontieren oder in Feuer oder Wasser werfen. Andernfalls drohen Kurzschluss und Leckage.
- Verwenden Sie das Drahtlosladegerät nicht an sehr heißen, feuchten oder korrosiven Orten. Andernfalls drohen Kurzschluss und Leckage.
- Platzieren Sie das Produkt zur Vermeidung magnetischer Ausfälle nicht in der Nähe von Magnetstreifen oder Chipkarten (Personalausweis, EC-Karten usw.).
- Achten Sie darauf, dass Ihr Telefon oder Ihre Telefonhülle glatt ist und keine metallischen Fremdkörper aufweist.
- Halten Sie das Gerät mindestens 20 cm/ 7.9in von implantierten medizinischen Geräten (Schrittmachern, Cochlea-Implantat usw.) fern, damit keine magnetischen Störungen auftreten.
- Halten Sie das Gerät von Kindern fern.

FR

Contenu de la boîte

- 1 x Support
- 1 x Chargeur de voiture
- 1 x Câble Micro USB
- 1 x Base à ventouse / Montant à pince

Remarque:

Pour la base à ventouse ou le montant à pince, l'emballage réel prévaut.

Installation rapide

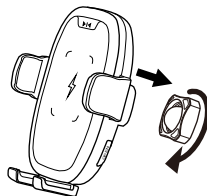

Assemblage du support de voiture à chargement sans fil

Enclenchez la rotule dans le joint de raccordement, serrez l'écrou stabilisateur pour verrouiller en place.

Remarque:

Placez correctement l'écrou stabilisateur, dans le cas contraire la rotule ne s'insèrera pas dans le joint.

Pour la ventouse

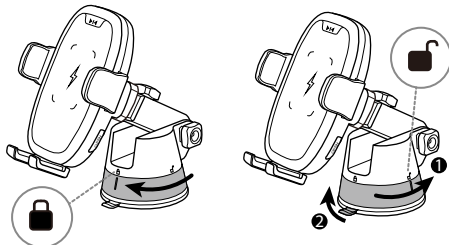

1. Nettoyez la surface avant installation.
2. Placez la base sur la zone nettoyée.
3. Appuyez fermement sur la base et tournez le dispositif de verrouillage de la ventouse dans le sens inverse des aiguilles d'une montre pour la verrouiller en place.
4. Tournez le dispositif de verrouillage dans le sens des aiguilles d'une montre et tirez la languette de libération de la ventouse pour la retirer.

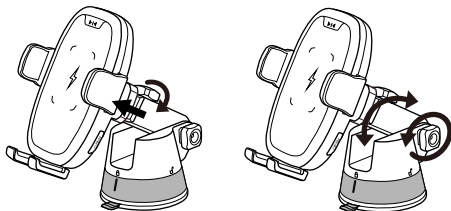

Utilisez le bouton d'extension du bras et le dispositif de réglage de l'angle pour modifier la hauteur et l'angle du montant.

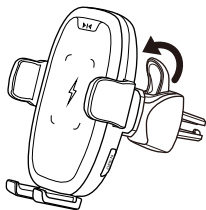

Pour le montant à pince

1. Pincez et appuyez sur la languette de libération de la pince et le joint à rotule pour ouvrir la pince.
2. Insérez les deux côtés de la pince dans la sortie d'aération de la voiture et relâchez la languette de libération de la pince.
3. Pour l'enlever, pincez et appuyez sur la languette puis retirez le -support.

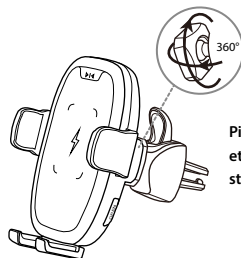

Pivotez le support comme souhaité et fixez-le à l'aide de l'écrou stabilisateur.

Prise verte: 9 V
(Charge rapide recommandée)

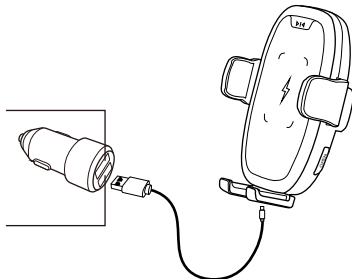

Prise blanche: 5 V

Utilisation du support de voiture à chargement sans fil

1. Raccordez le câble Micro USB dans le port de chargement.
2. Insérez le connecteur USB dans le chargeur de voiture. L'indicateur LED s'allume en bleu, indiquant un branchement effectué avec succès.

Spécifications

Modèle	RP-SH014
Entrée (Chargeur sans fil)	5 V / 9 V ; 18 W
Sortie (Chargeur sans fil)	10 W Max
Longueur du câble Micro USB	120cm / 47.2in
Dimensions	114 x 60 x 25 mm / 4,5 x 2,4 x 1 po
Poids	175 g / 6,18 oz

Attention

- Ne faites pas tomber, ne heurtez pas et ne serrez pas le produit.
- Ne démontez pas ou ne jetez pas le produit au feu ou dans l'eau pour éviter de causer un court-circuit ou une fuite.
- N'utilisez pas le chargeur sans fil dans des environnements extrêmement chauds, humides ou corrosifs pour éviter les fuites et les dommages au circuit.
- Ne le placez pas à proximité d'une piste magnétique ou d'une carte à puce (carte d'identité, cartes bancaires, etc.) pour éviter toute défaillance magnétique.
- Assurez-vous que le dos de votre téléphone ou de l'étui de votre téléphone est régulier, sans objets métalliques étrangers.
- Laissez au moins 20 cm / 7,9 po de distance par rapport à des dispositifs médicaux implantables (stimulateurs cardiaques, implant cochléaire, etc.) pour éviter toute interférence magnétique potentielle.
- Maintenir à l'écart des enfants.

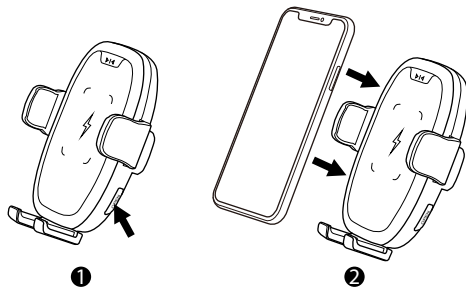

1. Appuyez sur le bouton de déverrouillage du socle pour ouvrir le socle.
2. Placez le smartphone doté de la fonctionnalité de chargement sans fil sur le support pour téléphone. Serrez délicatement le socle pour installer votre appareil.

Remarque:

- Les étuis de téléphone d'une épaisseur supérieure à 0,2 pouce / 0,5 cm ne seront pas détectés.
- Alignez le centre de votre téléphone sur la zone de chargement sans fil pour un chargement plus rapide.

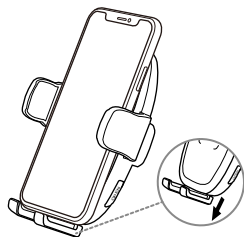

Ajustez le plateau en fonction de la taille de votre téléphone. L'indicateur clignote en bleu, indiquant que le chargement a commencé.

Contenido del paquete

- 1 x Soporte
- 1 x Cargador para vehículo
- 1 x Cable Micro-USB
- 1 x Ventosa / Soporte con pinza

Nota:

Para la ventosa o el soporte con pinza, prevalece el paquete real.

Instalación rápida

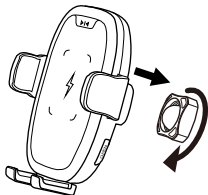

Ensamblar el soporte para vehículo de carga inalámbrica

Haga clic en la bola en la articulación de conexión y atornille la tuerca estabilizadora para bloquearla en su lugar.

Nota:

Coloque la tuerca estabilizadora correctamente o la bola no se ajustará en la articulación.

Para ventosa

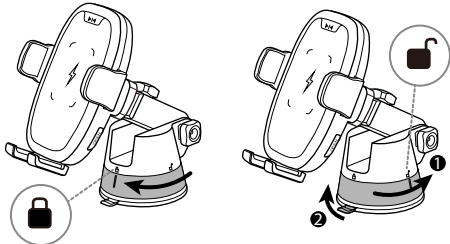

1. Limpie la superficie antes de realizar la instalación.
2. Coloque la base en un lugar limpiado.
3. Presione la base firmemente y gire el cierre de la ventosa en sentido contrario a las agujas del reloj para bloquearlo.
4. Gire el cierre hacia la derecha y tire de la pestaña de liberación de la ventosa para extraerla.

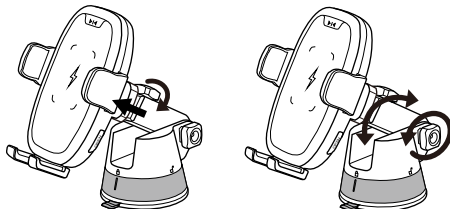

Utilice el botón de extensión del brazo y el ajustador de ángulo para cambiar la altura y el ángulo del soporte.

Para el soporte de pinza

1. Apriete y presione la pestaña de liberación del soporte y la articulación de bola para abrirlo.
2. Inserte los dos lados del soporte en la salida de ventilación del vehículo y suelte la pestaña de liberación del soporte.
3. Para quitarla, simplemente apriete y presione la pestaña y saque el soporte.

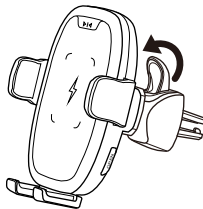

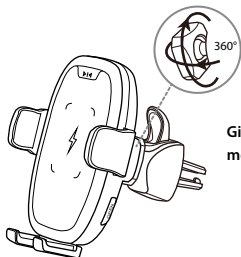

Gire el soporte como desee y fíjelo mediante la tuerca estabilizadora.

Chip verde: 9 V
(carga rápida recomendada)

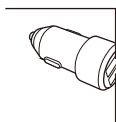

Chip blanco: 5 V

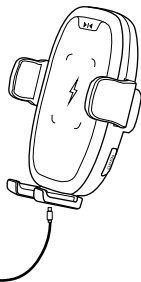

Utilizar el soporte para vehículo de carga inalámbrica

1. Conecte el cable Micro-USB en el puerto de carga.
2. Inserte el conector USB en el cargador para automóvil. El indicador LED se iluminará en azul, lo que significa que la conexión es correcta.

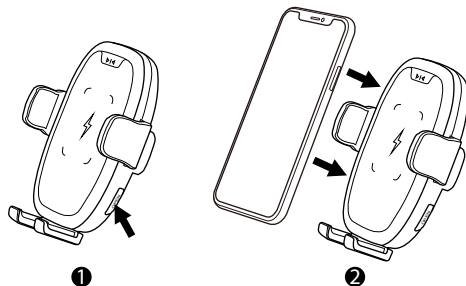

1. Presione el botón de liberación de la base para abrirla.
2. Coloque el teléfono inteligente con la funcionalidad de carga inalámbrica en el soporte del teléfono. Apriete suavemente la base para ajustar el dispositivo.

Nota:

- Las carcasas de teléfono con un grosor superior a 0,5 cm/0,2 pulgadas no se detectarán.
- Alinee el centro del teléfono en la zona de carga inalámbrica para realizar la carga más rápido.

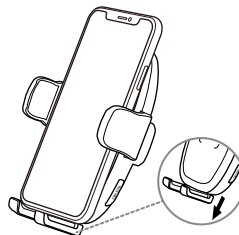

Ajuste la bandeja según el tamaño del teléfono. El indicador parpadeará en azul, lo que significa que la carga se ha iniciado.

Especificaciones

Modelo	RP-SH014
Entrada (cargador inalámbrico)	5 V o 9 V; 18 W
Salida (cargador inalámbrico)	10 W máximo
Longitud del cable Micro-USB	120cm / 47.2in
Dimensiones	114 x 60 x 25 mm/4,5 x 2,4 x 1 in
Peso	175 g / 6,18 oz

Precaución

- No deje caer, golpee ni agite el producto.
- Para evitar cortocircuitos o fugas, no desmonte ni arroje el producto al fuego o al agua.
- Para evitar daños en los circuitos y fugas, no use el cargador inalámbrico en entornos con mucho calor, humedad o corrosión.
- Para evitar errores magnéticos, no lo coloque el producto cerca de una banda magnética o una tarjeta con chip (tarjeta de identificación, tarjetas bancarias, etc.).
- Asegúrese de que la parte posterior del teléfono o la carcasa del mismo no tenga objetos metálicos extraños.
- Para evitar posibles interferencias magnéticas, mantenga el producto alejado una distancia mínima de 20 cm/7,9 in de dispositivos médicos implantables (marcapasos, coclear implantable, etc.).
- Mantenga el producto alejado de los niños.

IT

Contenuto della confezione

- 1 x Supporto
- 1 x Caricatore per auto
- 1 x Cavo micro USB
- 1 x Base a ventosa / Supporto a clip

Nota:

Per la base a ventosa o il supporto a clip, prevale la confezione reale.

Installazione rapida

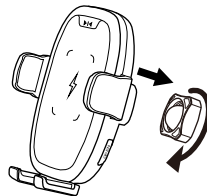

Montaggio del supporto per auto di carica wireless

Fare clic sulla sfera del giunto di collegamento e avvitare il dado di stabilizzazione per bloccare in posizione.

Nota:

Collocare correttamente il dado di stabilizzazione, altrimenti la sfera non entra nel giunto.

Per base a ventosa

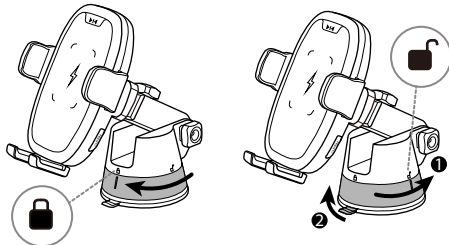

1. Pulire la superficie prima dell'installazione.
2. Collocare la base sul punto pulito.
3. Premere a fondo la base e ruotare il blocco della ventosa in senso antiorario per bloccarla in posizione.
4. Ruotare il blocco in senso orario e tirare la linguetta di rilascio della ventosa per rimuoverla.

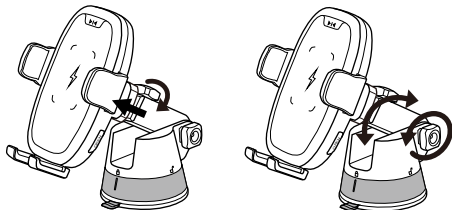

Utilizzare il tasto di estensione braccio e il regolatore angolo per modificare l'altezza e l'angolo del supporto.

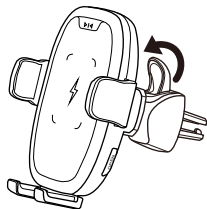

Per supporto a clip

1. Stringere e premere la linguetta di rilascio del fermaglio e il giunto sferico per aprire il fermaglio.
2. Inserire i due lati del fermaglio nell'uscita dell'aria dell'auto e rilasciare la linguetta di rilascio del fermaglio.
3. Per rimuoverlo, basta stringere e premere la linguetta, quindi estrarre il supporto.

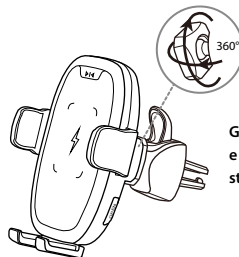

Girare il supporto come desiderato e fissarlo con il dado di stabilizzazione.

Chip verde: 9 V
(carica rapida
consigliata)

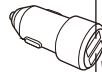

Chip bianco: 5 V

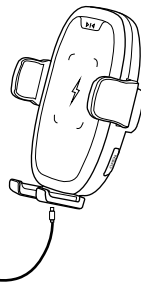

Uso del supporto per auto di carica wireless

1. Collegare il cavo micro USB alla porta di carica.
2. Inserire il connettore nel caricatore per auto. Il LED si accende in blu per indicare un collegamento corretto.

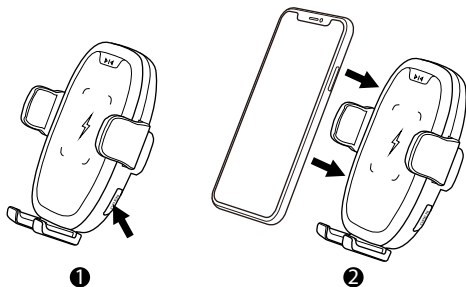

1. Premere il tasto di rilascio base per aprire la base.
2. Collocare lo smartphone con funzione di carica wireless sul supporto telefono. Premere delicatamente la base per montare il dispositivo.

Nota:

- Le cover per smartphone con spessore superiore a 0,2 pollici / 0,5 cm non vengono rilevate.
- Allineare il centro dello smartphone sulla zona di carica wireless per una carica più rapida.

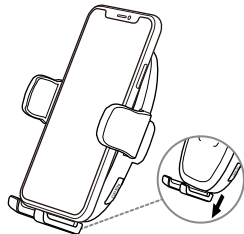

Regolare il vano in base alle dimensioni dello smartphone. L'indicatore lampeggia in blu per indicare l'avvio della carica.

Specifiche

Modello	RP-SH014
Ingresso (caricatore wireless)	5 V / 9 V; 18 W
Uscita (caricatore wireless)	10 W max.
Lunghezza cavo micro USB	120cm / 47.2pollici
Dimensioni	114 x 60 x 25 mm / 4,5 x 2,4 x 1 pollici
Peso	175 g / 6,18 oz

Attenzione

- Non far cadere, sbattere o schiacciare il prodotto.
- Non smontare o gettare il prodotto nel fuoco o in acqua per evitare cortocircuiti o perdite.
- Non utilizzare il caricatore wireless in ambienti estremamente caldi, umidi o corrosivi per evitare danni al circuito e perdite.
- Non collocare in prossimità di strisce magnetiche o carte con chip (carta di identità, carte di credito o bancomat, ecc.) per evitare guasti magnetici.
- Assicurarsi anche che il retro dello smartphone o della cover dello smartphone sia privo di oggetti metallici estranei.
- Mantenere una distanza di almeno 20 cm / 7,9 pollici da dispositivi medici impiantati (pacemaker, coclea impiantabile, ecc.) per evitare potenziali interferenze magnetiche.
- Tenere lontano dalla portata dei bambini.

パッケージ内容

ホルダー x1

車載充電器 x1

Micro USBケーブル x1

吸着スタンド / クリップマウント x1

注意:

パッケージに応じて吸着スタンドとクリップマウントのいずれかが付属します。

クイックセットアップ方法

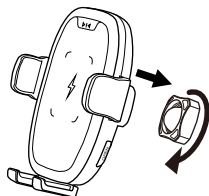

ワイヤレス充電式カーホルダーの組立
ボールをホルダー側のジョイントにはめ込み、固定ナットを締めて位置・角度を固定します。

注意:

固定ナットを正しく調整しないと、ボールがジョイントにはまりません。

吸着スタンドを使用する場合

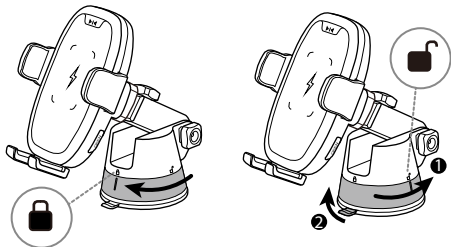

1. お取り付け前にスタンド取り付け先の表面を丁寧に拭き取ってください。
2. 向きを調節後、吸着スタンドを清掃した箇所の上に配置してください。
3. 吸着スタンドを押し当てた後、吸着スタンドのロックを反時計回りに回して位置を固定してください。
4. 取り外す場合は、吸着スタンドのロックを時計回りに回しロックを外した後、吸着スタンドのリリースタブを引き上げてください。

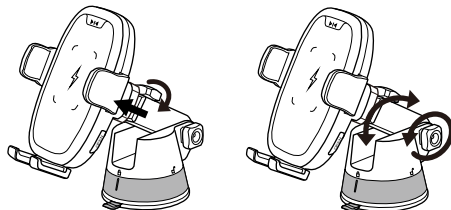

アーム延長ボタンと角度調整器を使用してスタンドの高さと角度を調整します。

クリップマウントを使用する場合

1. クリップのリリースタブとボールジョイントをつまんで挟み込めば、クリップが開きます。
2. クリップを車のエアコン排気口へ挿入し、クリップのリリースタブを離してください。
3. 取り外す場合は、タブをつまんで挟み込み、マウントを外します。

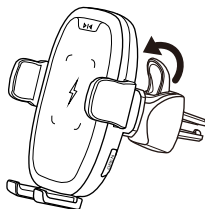

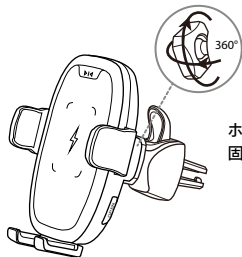

ホルダーを望みの角度に合わせ、固定ナットを使用して固定します。

緑色のUSBポート:9V
(高速充電用、使用推奨)

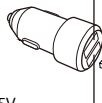

白色のUSBポート:5V

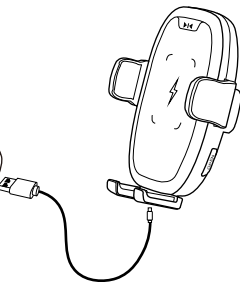

ワイヤレス充電式カーホルダーの使用方法

1. Micro USBケーブルをホルダーの充電ポートへ接続します。
2. USBコネクタを付属の車載充電器へ接続します。無事接続されると、ホルダーのLEDインジケータが青色に点灯します。

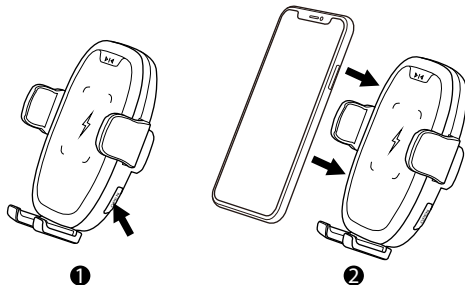

1. クレードルのリリースボタンを押すと、クレードルが開きます。
2. ワイヤレス充電機能を備えたスマートフォンをホルダーへ置きます。クレードルをゆっくりと締め付け、スマートフォンを固定します。

注意:

- スマートフォンのケースの厚みが0.2 inch/0.5cm以上の場合、スマートフォンが検出されません。
- スマートフォンの中心をワイヤレス充電箇所に合わせて、より早く充電できます。

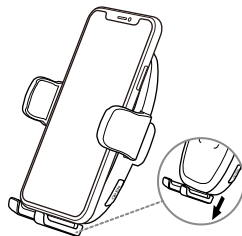

スマートフォンのサイズにあわせてトレイの長さを調整します。スマートフォンへ充電が開始されると、LEDインジケータが青色に点滅します。

仕様

モデル	RP-SH014
入力(ワイヤレス充電器)	5V / 9V、18W
出力(ワイヤレス充電器)	最大10W
Micro USBケーブル長	120cm
寸法	114 x 60 x 25mm
重量	175g

注意

- 製品を落下させたり、衝撃を与えたり、強く締め付けしないでください。
- ショートや液漏れを防ぐために、製品を火や水に近づけないでください。
- 回路の損傷や液漏れを防ぐために、ワイヤレス充電器を極端な高温、高温、腐食性の環境で使用しないでください。
- 磁気回路の故障を防ぐために、磁気ストリップやチップ入りカード(身分証、銀行カードなど)の付近に配置しないでください。
- スマートフォン・ホルダーに金属製の異物が存在しないか確認し、スマートフォンやスマートフォンケースの裏側が平坦になるようにしてください。
- スマートフォンへのワイヤレス充電中は長時間その場を離れないでください。
- 磁気干渉を防ぐために、埋め込み式医療デバイス(ペースメーカー、人工内耳など)から少なくとも20cm/ 7.9in離してください。
- お子様の手の届かない場所に保管してください。

保証書

品名	ワイヤレス充電器車載ホルダー	品番	RP-SH014
お客様	お名前	様	
	ご住所		
	電話		
保証期間	お買い上げから1年間有効		
ご購入日	年	月	日
購入店名			
住所			
電話			

注意事項

この保証書は再発行しませんので、大切に保管してください。販売店様をご購入の日付を記入していない場合、またはお客様の購入日を確認できる書類(レシートなど)が添付されていない場合は適用されませんのでご注意ください。

株式会社SUNVALLEY JAPANカスタマーセンター
〒104-0032

東京都中央区八丁堀三丁目18番6号PMO京橋東9F
製品に関するお問合せ窓口 TEL 03-5542-0238
受付時間平日10:00~18:00(土日祝日、弊社指定休日を除く)

※通話料はお客様負担となります。

Visit the following website for user manuals in other languages:

<https://www.ravpower.com/support/offline-downloads.html>

FCC STATEMENT :

This device complies with Part 15 of the FCC Rules. Operation is subject to the following two conditions:

- (1) This device may not cause harmful interference, and
- (2) This device must accept any interference received, including interference that may cause undesired operation.

Warning: Changes or modifications not expressly approved by the party responsible for compliance could void the user's authority to operate the equipment.

NOTE: This equipment has been tested and found to comply with the limits for a Class B digital device, pursuant to Part 15 of the FCC Rules. These limits are designed to provide reasonable protection against harmful interference in a residential installation. This equipment generates uses and can radiate radio frequency energy and, if not installed and used in accordance with the instructions, may cause harmful interference to radio communications. However, there is no guarantee that interference will not occur in a particular installation. If this equipment does cause harmful interference to radio or television reception, which can be determined by turning the equipment off and on, the user is encouraged to try to correct the interference by one or more of the following measures:

- Reorient or relocate the receiving antenna.
- Increase the separation between the equipment and receiver.
- Connect the equipment into an outlet on a circuit different from that to which the receiver is connected.
- Consult the dealer or an experienced radio/TV technician for help.

RF warning statement :

The device has been evaluated to meet general RF exposure requirement. The device can be used in portable exposure condition without restriction.

尺寸：75*120mm

装订成册

材质：封面128克铜板纸 内页80克书纸