

# GEBRAUCHSANLEITUNG

TRIBOC

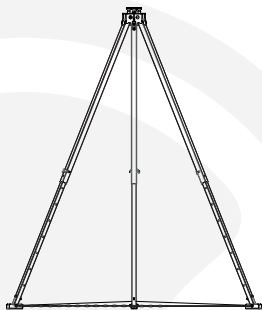

Instruction for use	<b>GB</b>	Návod k použití	<b>CZ</b>
Gebrauchsanleitung	<b>DE</b>	Návod na použitie	<b>SK</b>
Istruzioni d'uso	<b>IT</b>	Instrucțiuni de utilizare	<b>RO</b>
Instructions d'utilisation	<b>FR</b>	Navodila	<b>SL</b>
Instrucciones de uso	<b>ES</b>	Ръководство за употреба	<b>BG</b>
Instruções de serviço	<b>PT</b>	Upute za upotrebu	<b>HR</b>
Gebruiksaanwijzing	<b>NL</b>	使用说明书	<b>CH</b>
Brugsanvisning	<b>DK</b>		
Bruksanvisning	<b>NO</b>		
Käyttöohjeet	<b>FI</b>		
Bruksanvisning	<b>SE</b>		
Οδηγίες χρήσης	<b>GR</b>		
Talimatlar	<b>TR</b>		
Instrukcje	<b>PL</b>		
Utastítás	<b>HU</b>		



SKYLOTEC GmbH  
Im Mühlengrund 6-8  
56566 Neuwied · Germany  
Fon +49 (0)2631/9680-0  
Mail [info@skylotec.com](mailto:info@skylotec.com)  
Web [www.skylotec.com](http://www.skylotec.com)  
PSA-VO (EU) 2016/425

**CE 0123**

© SKYLOTEC  
MAT-BA-0041-00  
Stand 20.03.2019

Information (Use both manuals)/  
Informationen (Beide Anleitungen beachten)



<b>GB</b>	<b>Instructions for use</b> Explanation	Seite	4-17
<b>DE</b>	<b>Gebrauchsanleitung</b> Erklärung	page	18-31
<b>IT</b>	<b>Istruzioni per l'uso</b> Delucidazione	pagina	32-45
<b>FR</b>	<b>Instructions d'utilisation</b> Déclaration	page	46-59
<b>ES</b>	<b>Instrucciones de uso</b> Declaración	página	60-73
<b>PT</b>	<b>Instruções de serviço</b> Declaração	página	74-87
<b>NL</b>	<b>Gebruiksaanwijzing</b> Uiteenzetting	zijde	88-101
<b>DK</b>	<b>Brugsanvisning</b> Forklaring	side	102-115
<b>NO</b>	<b>Bruksanvisning</b> Forklaring	side	116-129
<b>FI</b>	<b>Käyttöohjeet</b> Selitys	sivu	130-143
<b>SE</b>	<b>Bruksanvisning</b> Förklaring	sida	144-157
<b>GR</b>	<b>Οδηγίες χειρισμού</b> Εξήγηση	σελίδα	158-171
<b>TR</b>	<b>Talimatlar</b> Açıklama	sayfa	172-185
<b>PL</b>	<b>Instrukcja obsługi</b> Wyjaśnienie	strona	186-199
<b>HU</b>	<b>Használati útmutató</b> Nyilatkozat	oldal	200-213
<b>CZ</b>	<b>Návod k použití</b> Vysvětlení	strana	214-227
<b>SK</b>	<b>Návod na použitie</b> Vyhlasenie	strana	228-241
<b>RO</b>	<b>Instrucțiuni de utilizare</b> Explicare	pagina	242-255
<b>SL</b>	<b>Navodila</b> Izjava	page	256-269
<b>BG</b>	<b>Ръководство за употреба</b> Декларация	страница	270-283
<b>HR</b>	<b>Upute za upotrebu</b> Objašnjenje	stranica	284-297
<b>CH</b>	<b>使用说明书</b> 注释说明	页码	298-311

## GB Instruction for use

---



Usage okay



Proceed with caution during usage



Danger to life



Not applicable/Not available in this version

### TRIBOC basic model

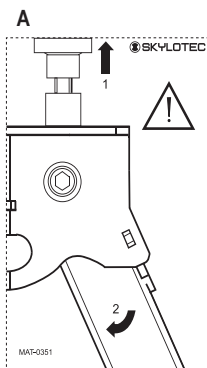

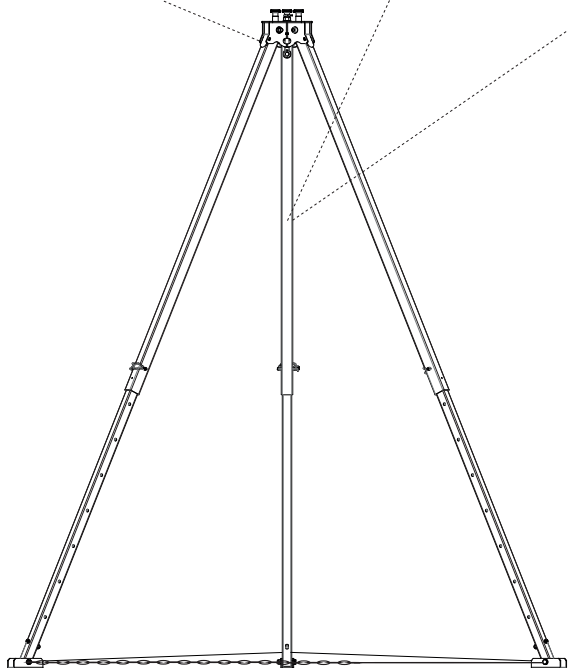

#### Label

Both product labels must be fixed to the TRIBOC so they are easy to read during its service life.

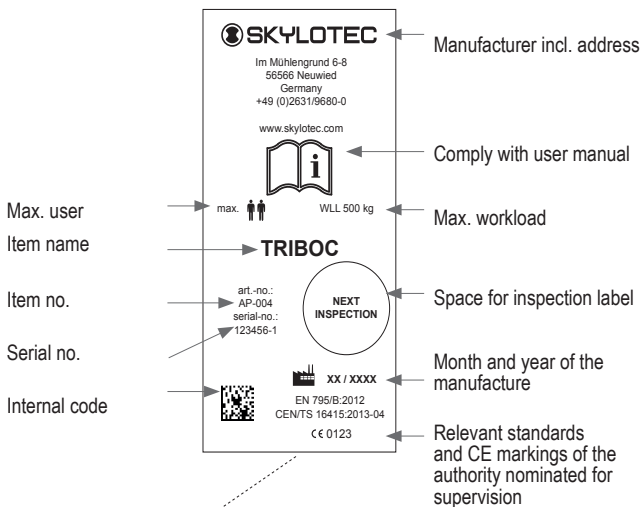

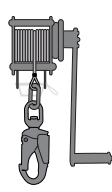
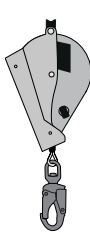

TRIBOC basic model	+ CHAIN	Option	
		WIND	HSG
 AP-004 (incl. AP-009)	 AP-009	 ACS-0036-15-T	 HSG-004-15-T

---

## TRIBOC

The tripod is used as an anchor point above access openings to enclosed spaces. During use, it is important that all persons secure themselves against falling into the access opening. When working in enclosed spaces, make sure that a safety system with full body harness is used, that, in the event of an emergency, rescue of the worker is allowed and that a fall arrester with rescue lifting device for example (EN 360 in conjunction with EN 1496) and a corresponding rescue concept exist. The free fall and the fall height must be restricted to a minimum. Impact on the floor or obstacles must be prevented. The tripod can be equipped with one or several anchor points. The central eye bolt and the three recesses in the top of the TRIBOC have been type-tested in accordance with EN 795/B for the use of one person and tested in accordance with CEN TS 16415 for the use of two people.

**Certifying body:** DEKRA Testing and Certification GmbH  
Zertifizierstelle  
Dinnendahlstraße 9  
44809 Bochum  
NB 0158

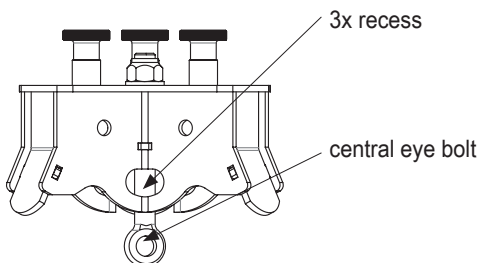

The fall arrest system for which the TRIBOC is being used as an anchor point, has to be equipped with means that restrict to 6kN dynamic forces arising during a fall. If the TRIBOC has been equipped with a load wind, tools and machine parts can also be lowered with it. The maximum permissible load is:

**TRIBOC** - with anchoring      max. 500 kg

Before qualified and trained staff can use the equipment, the entire material used in the fall arrest system must be checked thoroughly by the above-mentioned people, including a visual as well as a functional inspection. If there is any doubt concerning the safe use of the products, they must be removed from use immediately. When setting up the tripod, the legs must be spread until the retaining bolts in the top click into locking mechanism **A**. Please make sure all leg lengths are the same! Note the stop signs on the 3 telescope legs.

The AP-009 TRIBOC CHAIN must be installed with every scenario of use.

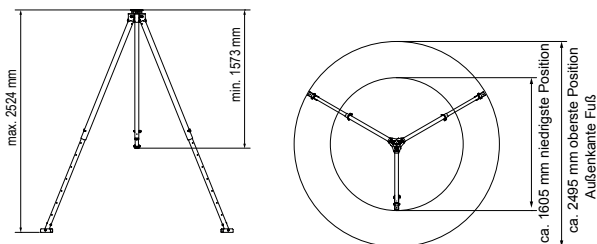

Make sure there is a level, non-slip surface so that stability is guaranteed and, in individual cases, evaluated within the scope of a thorough risk assessment. The support surface must be able to take a vertical load of at least 5kN per leg (15 kN overall including reserve).

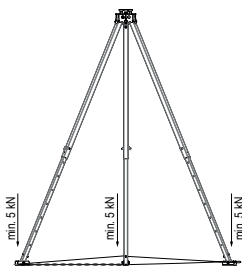

Depending on the construction situation, attention should be paid to individual fall protection even during set-up. The working area (effective direction of a fall) lies within the triangle created by the three legs and the chain. Pulling over the tripod or swinging based on the ascent or descent not being vertical to the anchor point (direction of fall, in the worst case) must be prevented under all circumstances.





When folding the tripod, ensure that the retaining bolts at the top are unlocked first because otherwise the locking mechanism will be damaged and flawless functionality will not be guaranteed.

Use of the tripod is allowed only for the purposes explained in this document. No changes must be made to the products.

Equipment that was used during a fall must be removed from use immediately. In individual cases, general service life must be assessed by experts within the scope of tests.

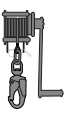

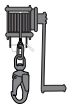
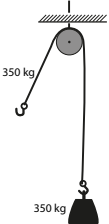

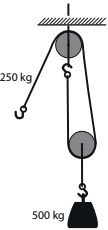
Inspection and cleaning (warm water, 40°C, and slightly soapy water, then rinsing thoroughly with clean water, leaving it to dry naturally, keep away from direct heat), by qualified specialist staff (experts) must be carried out at least once a year, more often in

case of intensive use. Repairs must be carried out by service centres authorised by SKYLOTEC.

			
Standalone specs	max. 500 kg	1:1 Diversion First layer 350 daN (~350 kg) Last layer 160 daN (~160 kg)	1:2 Diversion  Double load is possible, compared with individual usage without a pulley.
	max. 350 kg		X
1:1 Diversion			
	max. 500 kg	X	
1:2 Diversion			

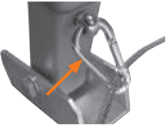

## TRIBOC CHAIN assembly

	<p><b>Contents</b> 3 x FW carabiner 2.75 m round steel chain 2.85 m steel rope 5 mm (both ends capped with eyelets)</p>
<p>1</p> 	<p>Using a carabiner, attach the eyelet of the steel rope to the eye bolt of one of the support legs. (Image 1 shows the installed chain end from assembly point 4, in addition to the installation of the steel rope eyelet.)</p>
<p>2</p> 	<p>Attach the steel rope on the eye bolt of the 2nd support leg using a carabiner.</p>
<p>3</p> 	<p>Using a carabiner, attach the chain on the eye bolt of the 3rd support leg.</p>
<p>4</p>	<p>Tension the chain and, as a final step, also attach it on the 1st carabiner (see Image 1).</p>



Caution: Anchoring may represent a tripping hazard!

## Application example

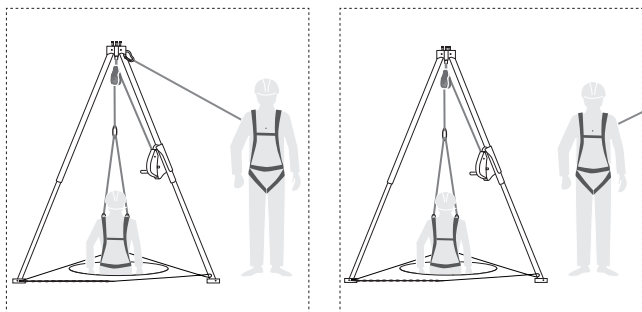

## TRIBOC HSG assembly

The fall arrester (HSG = Höhensicherungsgerät) with lifting function may only be fixed to the top square tube of the TRIBOC. Push the HSG onto the tube from the outside of the TRIBOC. It has to be aligned in such a way that it points to the centre of the TRIBOC and that the steel rope is centrally directed downwards via a pulley on the tripod. The lower bolt secures the equipment and the tubes that have been pushed inside one another.

 Additionally, it is essential that you read and comply with the instructions supplied with the HSG!

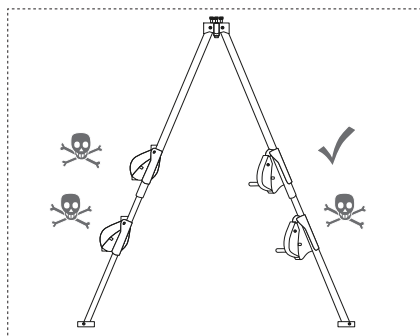
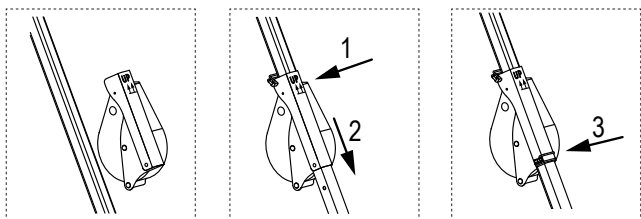

## TRIBOC WIND assembly

The wind (WIND) may only be fixed to the top square tube of the TRIBOC. Push the wind onto the tube from the inside of the TRIBOC. It has to be aligned in such a way that it points to the centre of the TRIBOC and that the steel rope is centrally directed downwards via a pulley on the tripod. The lower bolt secures the equipment and the tubes that have been pushed inside one another.

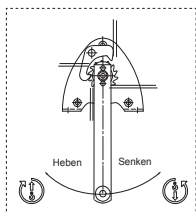
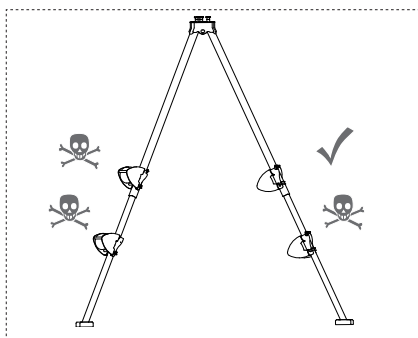
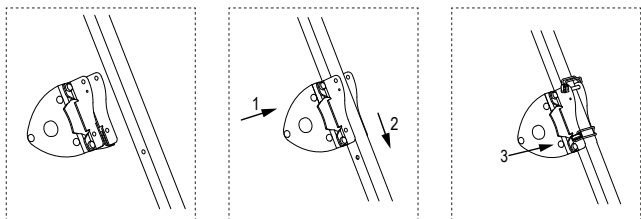

## TRIBOC WIND instructions for use

Thoroughly read the instruction manual before use!  
Comply with safety notices!

### Intended use

This rope wind is a hand-operated wind for lifting and lowering loads. It is not suitable for use in explosive areas. It is not suitable for use in aggressive surroundings.

### Mechanical operation is prohibited!

Not approved for continuous operation or vibration loads. This hand rope wind is not suitable for greater power conversion during lowering. Modification of the rope wind as well as attaching additional equipment is permitted only with explicit written permission from SKYLOTEC. Note technical data and functional description.

---

## Safety information

### Operation, assembly and maintenance

only for commissioned, qualified staff. Qualified staff includes people who, based on their education, experience, training and knowledge about relevant standards, accident prevention and operating conditions, have been authorised by those in charge of the plant's safety to carry out the required task, allowing them to recognise and prevent danger during the course of their work.

### Do not lubricate or oil the braking mechanism.

The braking mechanism is located within the crank handle. The safety spring crank handle or the safety crank handle, respectively, the safety catch and the torque support must not be removed.



Transporting people and being in the danger zone are prohibited. Do not remain in the area under lifted loads. Never touch moving parts. Defects must be fixed by specialists immediately.

### The load must never

- be unsupervised when it has been lifted
- be allowed to swing
- fall into the rope

### The wind

Do not exceed the carrying capacity corresponding with the wound up rope layer. A specialist must check the following before use:

- Lifting device
- Support construction
- Supporting device
- Installation

### The rope

- Must exclusively be used for lifting and lowering or pulling various loads - nothing else!
- At least 3 windings of the rope must remain on the drum when there is a load.
- Rope winding only works if the rope is always taut and the fleet angle is less than  $3^\circ$  ( $1.5^\circ$ ).
- If the rope is released (is without preload), the wound rope will slacken. If the rope is then wound with a load, it may be damaged.
- In order to prevent wear and tear on the rope, unwind the unloaded rope completely, then wind it up again layer by layer with a load. The winch drum flanges must project at least 1.5 times the rope diameter. Regularly check and maintain in accordance with DIN 15020 Sheet 2.

- Touch only with safety gloves.
- Do not touch the rope inlet.

### Before every use, check

- Braking function
- Condition of the rope and load-carrying equipment
- Support construction
- Supporting device

### The load-carrying equipment

- Check for sufficient carrying capacity.
- Using a rope thimble and ferrule, the load hook must be pressed into the rope according to regulations.
- Attach the load correctly.
-  Do not use the wind rope as an anchor point.

A specialist must carry out a **UVV Test** at least once a year. It is essential that all inspection and maintenance intervals are complied with. Repairs must be carried out by the manufacturer.

### Functional description

The load can be held safely in any position with a load-operated brake integrated in the crank handle. This hand rope wind is not suitable for greater power conversion during lowering.

The load is lifted by turning the crank handle in a clockwise direction.

The load is lowered by turning the crank handle in an anti-clockwise direction.

### Safety information

The wind is suitable only for hand operation.

### Technical data

Type:	TRIBOC WIND
Version:	in accordance with DIN EN 13157-5.5
Tensile load 1st rope layer:	350 daN
Tensile load last rope layer	160 daN
Rope:	5 mm steel rope 17 x 7 - WSC 1960 N/mm <sup>2</sup>
Minimum breaking force	16 kN
Max. cable reel 1	5 m
Max. rope layers	6
Req. crank force:	25 daN
Average lift per crank rotation:	200 mm
Weight:	8.1 kg
Load safety:	Load-operated brake
Minimum load *):	20 kg
Ambient temperature:	-20° C to + 40° C

\* To guarantee safe functioning of the load-operated brake, the rope wind must be loaded with a minimum load (20 kg).  
 In the event of unguided loads, especially for single-rope suspension, the rope's rotating characteristics must be taken into account when selection the rope type.

## Inspection and maintenance instructions

### Safety information:

Before inspection and maintenance tasks, the wind has to be unloaded, using appropriate actions.

Inspection intervals	Maintenance and inspection work
daily/ before each use	Visual inspection of rope hook (supporting device)
	Wind function
	Braking function
quarterly	Lubricate the pinion bearing.
	Check brake discs for wear (if wall thickness < 2.0 mm: replace immediately).
	Check safety spring crank handle for braking function and wear.
	Check for wear and maintain rope in accordance with DIN 15020 Sheet 2.
yearly	Check bolts for tight fit.
	Check all parts of the wind and crank handle for wear; replace faulty parts, if required, and lubricate.
	Check rating plate for legibility.
	Have a specialist carry out inspections.

 The service life of the wind is restricted. Worn parts must be replaced in good time. Repairs must be carried out by service centres authorised by SKYLOTEC. Old lubricant must be disposed of in accordance with local regulations.

### Lubricant recommendation

Multi-purpose grease in accordance with DIN 51825 T1 K 2K is recommended for all lubrications points of the wind.

## Operating faults and their causes

Cause	Fault	Solution
Lubricant missing from bearings	Wind is hard to crank in an unloaded condition.	Carry out maintenance.
Dirt in bearings or similar		Expand maintenance tasks to both boxes.
The wind was distorted during installation.		Check the attachment. Does a level mounting surface exist? Are the bolts tightened evenly?
The rope has been wound incorrectly.	The load cannot be held.	Have a SKYLOTEC certified Service Centre wind the rope correctly.
The rotational direction is incorrect during lifting.		Expand checking of brake parts to both boxes.
Brake worn or faulty		Check brake parts and have SKYLOTEC certified Service Centre replace worn parts, replace safety spring crank handle.
Load is too low.		Load has to be at least 20 kg.
Brake discs or braking mechanism distorted	Brake does not open, load can only be lowered with excessive force.	Loosen the brake by gently hitting the crank handle arm with the palm of your hand in the lowering direction

---

### **1.) Declaration of Conformity**

The full Declaration of Conformity can be accessed via the following link: [www.skylotec.com/downloads](http://www.skylotec.com/downloads)

### **2.) Identification and warranty certificate TRIBOC**

The information on the affixed labels corresponds to that of the supplied product (see serial number).

- a) Product name
- b) Article number
- c) Size/length
- d) Material
- e) Serial no.
- f) Month and year of manufacture
- g 1-x) Standards (international)
- h 1-x) Certificate number
- i 1-x) Certifying body
- j 1-x) Certificate date
- k 1-x) Max. number of persons
- l 1-x) Test weight
- m1-x) Max. load/breaking strength
- n) Manufacturing supervisory body; quality management system
- o) Declaration of Conformity source

### **3.) Check card TRIBOC**

3.1–3.5) To be completed for audit

- 3.1) Date
- 3.2) Tester
- 3.3) Reason
- 3.4) Remark
- 3.5) Next inspection

### **4.) Individual information TRIBOC**

4.1–4.4) Completed by purchaser

- 4.1) Date of purchase
- 4.2) First use
- 4.3) User
- 4.4) Company

### **5.) Identification and warranty certificate WIND**

The information on the affixed labels corresponds to that of the supplied product (see serial number).

- 5.1) Item descriptions
- 5.2) Item no.
- 5.3) Max. load
- 5.4) Material
- 5.5) Standard
- 5.6) Year of manufacture
- 5.7) Serial-no.

### **6.) Check card WIND**



---

6.1–6.5) To be completed for audit

6.1) Date

6.2) Tester

6.3) Reason

6.4) Remark

6.5) Next inspection

**7.) Individual information WIND**

7.1–7.4) Completed by purchaser

7.1) Date of purchase

7.2) First use

7.3) User

7.4) Company

## DE Gebrauchsanleitung

---



Nutzung in Ordnung



Vorsicht bei der Nutzung



Lebensgefahr



Nicht anwendbar oder nicht verfügbar

### Grundmodell TRIBOC

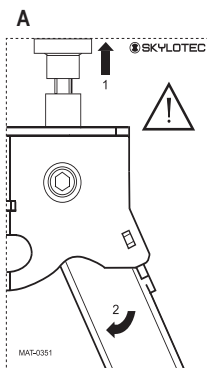

#### Label

Beide Produktlabel müssen während der Lebensdauer am TRIBOC gut leserlich angebracht sein.

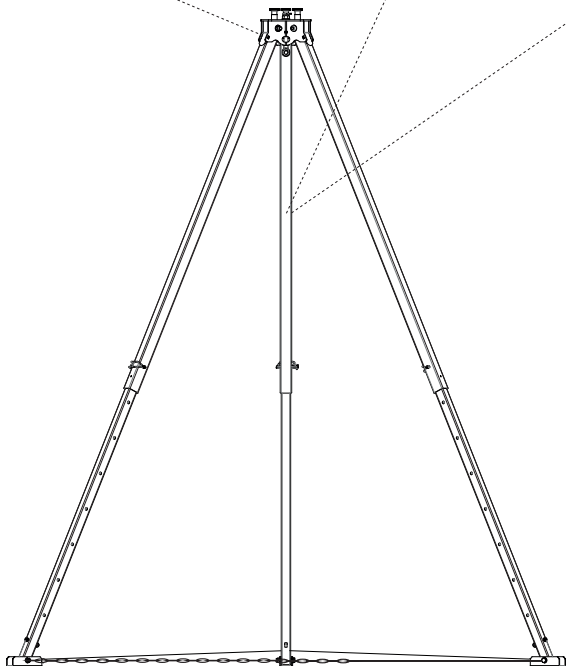

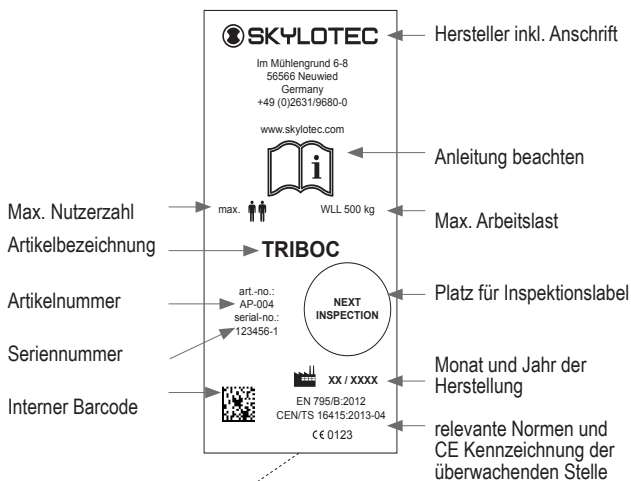

TRIBOC Grundmodell	+ CHAIN	Option	
		WIND	HSG
 AP-004 (incl. AP-009)	 AP-009	 ACS-0036-15-T	 HSG-004-15-T

## TRIBOC

Der Dreibaum dient als Anschlagpunkt über Einstiegsöffnungen von umschlossenen Räumen. Bei der Verwendung ist darauf zu achten, dass sich alle Personen gegen Absturz in die Einstiegsöffnung sichern. Bei der Arbeit im umschlossenen Raum ist dafür zu sorgen, dass ein Sicherungssystem mit Auffanggurt verwendet wird, das im Notfall die Rettung des Arbeiters erlaubt, z.B. ein Höhensicherungsgerät mit Rettungshub (EN 360 i.V.m. EN 1496) und ein dementsprechendes Rettungskonzept vorhanden ist. Der freie Fall und die Absturzhöhe sind auf ein Mindestmaß zu beschränken, es darf kein Aufprall auf den Boden oder Hindernisse möglich sein. Der Dreibaum kann mit einem oder mehreren Anschlagpunkten ausgerüstet sein. Die zentrale Augenschraube und die drei Aussparungen im Kopfteil des TRIBOCs sind nach EN 795/B für die Nutzung einer Person baumustergeprüft und nach CEN TS 16415 für die Nutzung von 2 Personen getestet.

### Zertifizierende Stelle:

DEKRA Testing and Certification  
GmbH  
Zertifizierstelle  
Dinnendahlstraße 9  
44809 Bochum  
NB 0158

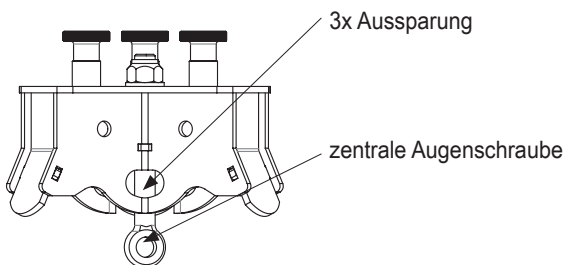

Das Auffangsystem, für welches der TRIBOC als Anschlagpunkt genutzt wird, muss mit einem Mittel ausgestattet sein, welches die bei einem Auffangvorgang wirkenden dynamischen Kräfte auf 6kN begrenzt. Sofern der TRIBOC mit einer Lastwinde ausgerüstet ist, können mit dieser Werkzeuge oder Maschinenteile abgelassen werden. Die maximal zulässige Last beträgt:

**TRIBOC** - mit Abspannung max. 500 kg

Vor jeder Nutzung durch qualifiziertes unterwiesenes Personal, muss das gesamte im Auffangsystem eingesetzte Material vom benannten Personenkreis einer eingehenden Sicht- und Funktionsprüfung unterzogen werden. Wenn Zweifel bezüglich einer sicheren Benutzung bestehen, müssen die Produkte sofort der Nutzung entzogen werden. Beim Aufstellen des Dreibaums

werden die Beine soweit ausgespreizt, bis die Haltebolzen im Kopfbereich in der Arretierung **A** einrasten.

Es ist auf eine gleiche Einstellung der Beinlängen zu achten! Stopp-Kennzeichen an den 3 Teleskopbeinen beachten.

Die Abspannkette AP-009 TRIBOC CHAIN ist in jedem Einsatzszenario zwingend zu installieren.

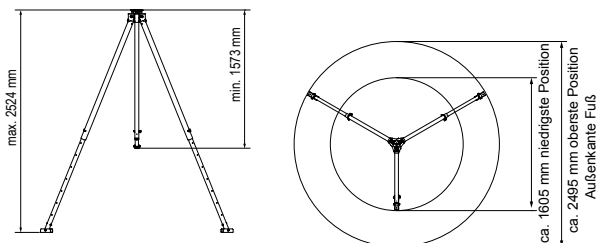

Die Standsicherheit muß durch einen ebenen rutschhemmenden Untergrund gewährleistet sein und im Rahmen einer komplett durchzuführenden Risikoanalyse im Einzelfall bewertet werden. Die Aufstandsfläche muss pro Bein eine vertikale Last von min. 5kN aufnehmen können (insgesamt inkl. Reserve 15 kN).

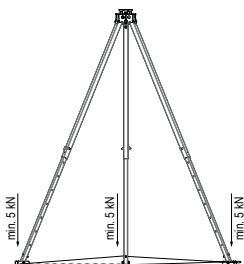





Je nach Aufbausituation ist die Eigensicherung gegen Absturz schon während dem Aufbau zu beachten. Der Arbeitsbereich (Wirkrichtung des Sturzes) liegt innerhalb des durch die drei Beine und die Kette aufgespannten Dreiecks. Ein Umreißen des Dreibeins nach außen oder ein Pendeln durch einen nicht senkrechten zum Anschlagpunkt realisierten Ab- oder Aufstieg (im schlimmsten Fall Sturzrichtung), muss unter allen Umständen vermieden werden. Beim Zusammenklappen des Dreibaums darauf achten, dass zuerst die Haltebolzen im Kopfbereich entriegelt werden, da sonst die Arretierung beschädigt wird und somit eine einwandfreie Funktion nicht mehr gewährleistet ist.



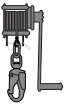

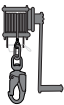
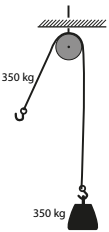
Die Nutzung des Dreibaums ist nur für die in diesem Dokument erklärten Zwecke erlaubt. Es dürfen keine Änderungen an den Produkten durchgeführt werden.

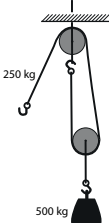
Durch einen Sturz beanspruchte Ausrüstung muss sofort der Nutzung entzogen werden. Die generelle Lebensdauer muss im Einzelfall durch Fachpersonal im Rahmen der durchzuführenden Prüfungen bewertet werden.

Die Prüfung und Reinigung (warmes Wasser (40°C) und milde Seifenlauge, anschließend mit klarem Wasser gut ausspülen und auf natürliche Weise trocknen, von direkter Wärmeeinwirkung fern halten), durch qualifiziertes Fachpersonal (Sachkundigen) muss mind. jährlich, bei intensiver Nutzung sogar in verkürzten Intervallen durchgeführt werden. Instandsetzungen sind nur durch SKYLOTEC autorisierte Service-Center durchzuführen.

			
Technische Daten	max. 500 kg	1:1 Umlenkung Erste Lage 350 daN (~350 kg) Letzte Lage 160 daN (~160 kg)	1:2 Umlenkung Doppelte Last im Vergleich zur Einzelnutzung ohne Umlenkrolle möglich.
 1:1 Umlenkung	max. 350 kg		X
 1:2 Umlenkung	max. 500 kg	X	

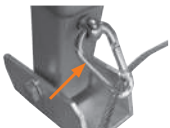
## Montage TRIBOC CHAIN

	<p><b>Inhalt</b> 3 x FW- Karabiner 2,75 m Rundstahlkette 2,85 m Stahlseil 5 mm (beide Enden zu Augen verpresst)</p>
<p>1</p> 	<p>Das Auge des Stahlseils mit einem Karabiner an der Augenschraube eines Standbeins anbringen. (Abbildung 1 zeigt, zusätzlich zur Installation des Auges vom Stahlseil, das installierte Kettenende aus Montagepunkt 4)</p>
<p>2</p> 	<p>Das Stahlseil mittels Karabiner am 2. Standbein an der Augenschraube anbringen.</p>
<p>3</p> 	<p>Die Kette mittels Karabiner am 3. Standbein an der Augenschraube anbringen.</p>
<p>4</p>	<p>Die Kette spannen und im letzten Schritt auch am 1. Karabiner anbringen (siehe Abbildung 1).</p>



Auf die durch die Abspannung entstehende Stolpergefahr achten!

## Anwendungsbeispiel

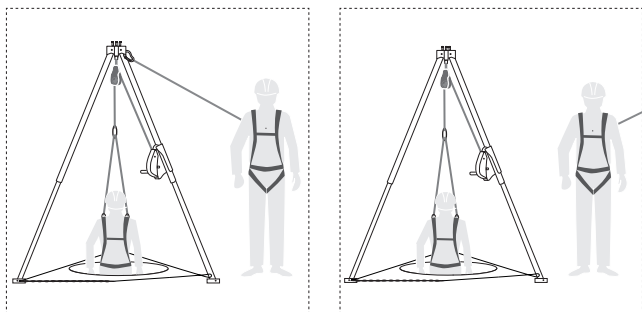

## Montage TRIBOC HSG

Das Höhensicherungsgerät (HSG) mit Hubfunktion darf ausschließlich auf dem obersten Vierkantrrohr des TRIBOC's montiert werden. Das HSG wird von der Außenseite des TRIBOC's auf das Rohr geschoben und muss so ausgerichtet sein, dass das Gerät zum Zentrum des TRIBOC zeigt und das Stahlseil über eine Umlenkrolle am Dreibaumkopf zentriert nach unten geführt wird. Der untere Bolzen sichert das Gerät und die ineinander geschobenen Rohre.

 Auf jeden Fall zusätzlich die mit dem HSG mitgelieferte Anleitung aufmerksam lesen und beachten!

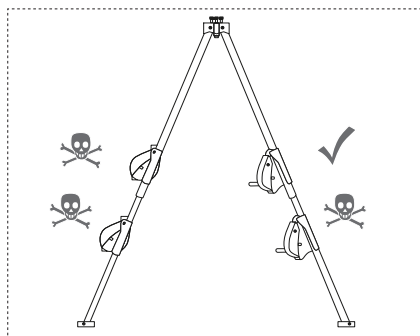
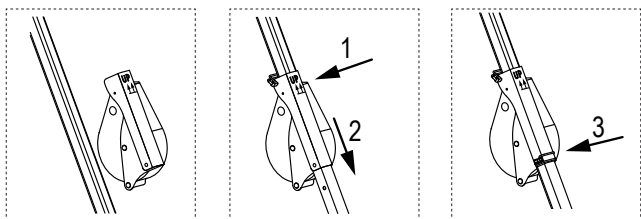



## Montage TRIBOC WIND

Die Winde (WIND) darf ausschließlich auf dem obersten Vierkanrohr des TRIBOC's montiert werden. Die Winde wird von der Innenseite des TRIBOC's auf das Rohr geschoben und muss so ausgerichtet sein, dass das Gerät zum Zentrum des TRIBOC's zeigt und das Stahlseil über eine Umlenkrolle am Dreibaumkopf zentriert nach unten geführt wird. Der untere Bolzen sichert das Gerät und die ineinander geschobenen Rohre.

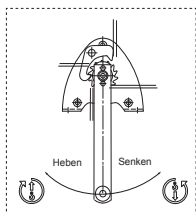
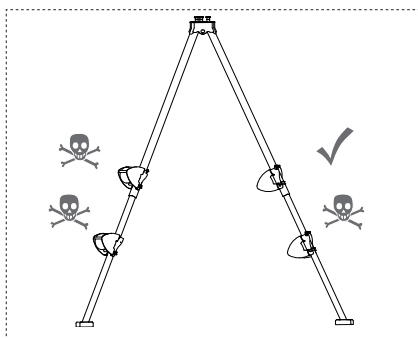
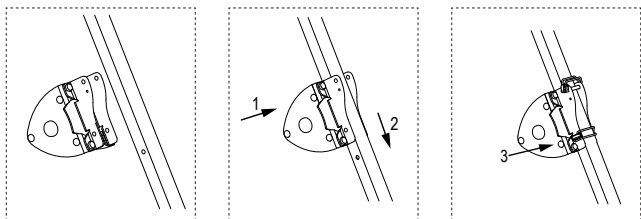

## Gebrauchsanleitung TRIBOC WIND

Vor Inbetriebnahme die Betriebsanleitung aufmerksam lesen!  
Sicherheitshinweise beachten!

## Bestimmungsgemäße Verwendung

Die Seilwinde ist eine handbetriebene Winde zum Heben und Senken von Lasten. Nicht geeignet für Verwendung in explosionsgefährdeten Räumen. Nicht geeignet für Einsatz in aggressiver Umgebung.

## Maschineller Antrieb verboten!

Nicht für Dauerbetrieb bzw. Vibrationsbelastung zugelassen. Die Handseilwinde ist nicht geeignet für größere Energieumwandlungen beim Senkbetrieb. Änderungen an der Seilwinde, sowie das Anbringen von Zusatzgeräten, sind nur mit der ausdrücklichen schriftlichen Genehmigung von SKYLOTEC erlaubt. Technische Daten und Funktionsbeschreibung beachten!

---

## **Sicherheitshinweise**

### **Bedienung, Montage und Wartung**

nur durch beauftragtes, qualifiziertes Personal. Qualifiziertes Personal sind Personen, die aufgrund ihrer Ausbildung, Erfahrung, Unterweisung sowie Kenntnisse über einschlägige Normen und Bestimmungen, Unfallverhütungsvorschriften und Betriebsverhältnisse von den für die Sicherheit der Anlage Verantwortlichen berechtigt worden sind, die jeweils erforderliche Tätigkeit auszuführen und dabei mögliche Gefahren erkennen und vermeiden können.

### **Den Bremsmechanismus nicht fetten oder einölen**

Die Bremseinrichtung befindet sich in der Kurbel. Sicherheitsfederkurbel, bzw. Sicherheitskurbel, Sperrklinke und Drehmomentstütze dürfen nicht entfernt werden.



Das Befördern von Personen, sowie der Aufenthalt im Gefahrenbereich sind verboten. Der Aufenthalt unter gehobener Last ist verboten. Nie in bewegliche Teile greifen. Mängel sind sofort sachkundig zu beheben.

### **Die Last**

- nie in gehobenen Zustand unbeaufsichtigt schweben lassen
- nie schaukeln lassen
- darf nie ins Seil fallen

### **Die Winde**

Tragfähigkeit entsprechend der aufgewickelten Seillage nicht überschreiten. Vor Inbetriebnahme durch Sachkundigen prüfen:

- Hubgerät
- Tragkonstruktion
- Tragmittel
- Einbau

### **Das Seil**

- Dient nur zum Heben und Senken bzw. Ziehen diverser Lasten und darf zu nichts anderem verwendet werden.
- Mind. 3 Seilwindungen müssen bei Last immer auf der Trommel bleiben.
- Seilaufwicklung funktioniert nur wenn das Drahtseil immer gespannt ist und wenn der Seilablenkwinkel weniger als  $3^\circ$  ( $1,5^\circ$ ) beträgt.
- Wenn das Seil entlastet wird (ohne Vorspannung ist), lockert sich das aufgewickelte Seil. Bei weiterem Aufwickeln mit Belastung wird möglicherweise das Drahtseil zerstört.
- Um Seilverschleiß zu vermeiden, entlastetes Drahtseil komplett abwickeln und unter Belastung lagenweise neu aufspulen. Bordscheibenüberstand muss mind. das 1,5-fache des Seildurchmessers betragen, Regelmäßig nach DIN 15020 Blatt 2 prüfen und warten

- Nur mit Schutzhandschuhen anfassen
- Nicht in den Seileinlauf greifen

### Prüfung vor jedem Einsatz

- Bremsenfunktion
- Zustand des Seiles und Lastaufnahmemittel
- Tragkonstruktion
- Tragmittel

### Das Lastaufnahmemittel

- auf ausreichende Tragfähigkeit achten
- Lashaken muss vorschriftsmäßig mit Seilkausche und Pressklemme mit dem Seil verpresst sein
- die Last richtig befestigen
-  Windenseil nicht als Anschlagmittel verwenden

Mindestens jährlich **UVV Prüfung** durch Sachkundigen durchführen. Inspektions- und Wartungsintervalle unbedingt einhalten. Reperaturen sind nur durch den Hersteller durchzuführen

### Funktionsbeschreibung

Die Last wird in jeder Lage sicher durch eine in die Kurbel integrierte Lastdruckbremse gehalten. Die Handseilwinde ist nicht geeignet für größere Energieumwandlungen beim Senkbetrieb. Heben der Last durch Drehen der Kurbel im Uhrzeigersinn. Senken der Last durch Drehen der Kurbel gegen den Uhrzeigersinn.

### Sicherheitshinweis

Die Winde ist nur für den Handbetrieb geeignet.

### Technische Daten

Type:	TRIBOC WIND
Ausführung:	nach DIN EN 13157- 5.5
Zugkraft 1. Seillage:	350 daN
Zugkraft letzte Seillage:	160 daN
Seil:	5 mm Stahlseil 17 x 7 - WSC 1960 N/mm <sup>2</sup>
Mindestbruchkraft:	16 kN
Max. Seilaufnahme:	15 m
Max. Seillagen:	6
Erf. Kurbelkraft :	25 daN
Mittl. Hub je Kurbelumdr.:	200 mm
Gewicht:	8,1 kg
Lastsicherung:	Lastdruckbremse
Mindestlast *):	20 kg
Umgebungstemperatur:	-20° C bis + 40° C

\* Zur Gewährleistung der sicheren Funktion der Lastdruckbremse, muss die Seilwinde mit einer Mindestlast (20 kg) belastet sein!

Bei ungeführten Lasten, vor allem bei Einseilaufhängung, muss das Seildrehverhalten bei der Auswahl der Seilart berücksichtigt werden.

## Inspektions- und Wartungsanleitung

### Sicherheitshinweis:

Vor Inspektions- und Wartungsarbeiten ist durch geeignete Maßnahmen die Winde zu entlasten.

Inspektionsintervalle	Wartung- und Inspektionsarbeiten
täglich / vor jedem Einsatz	Sichtprüfung Seil- Haken (Tragmittel)
	Funktion der Winde
	Bremsfunktion
vierteljährlich	Antriebsritzellagerung schmieren.
	Bremsscheiben auf Verschleiß prüfen (falls Wandstärke < 2,0 mm, dann austauschen!)
	Sicherheitsfederkurbel auf Bremsfunktion und Verschleiß prüfen.
	Seil gemäß DIN 15020 Blatt 2 auf Verschleiß prüfen und warten.
	Befestigungsschrauben auf festen Sitz prüfen.
jährlich	Sämtliche Teile der Winde und Kurbel auf Verschleiß prüfen, defekte Teile evtl. austauschen und abschmieren.
	Typenschild auf Lesbarkeit prüfen.
	Sachkundigenprüfung durchführen lassen.

 Die Lebensdauer der Winde ist begrenzt, verschlissene Teile müssen rechtzeitig erneuert werden. Instandsetzungen sind nur durch SKYLOTEC autorisierte Service-Center durchzuführen. Altschmierstoff ist entsprechend der gesetzlichen Bestimmungen zu entsorgen!

### Schmierstoffempfehlung

Für alle Schmierstellen der Winde wird ein Mehrzweckschmierfett nach DIN 51825 T1 K 2K empfohlen.

## Betriebsstörungen und ihre Ursachen

Ursache	Störung	Beseitigung
<b>Schmiermittel in Lagerstellen fehlt</b>	Winde lässt sich im unbelasteten Zustand nur schwer kurbeln.	Wartungsarbeiten durchführen.
<b>Schmutz in Lagerung oder ähnliches</b>		Wartungsarbeiten auf beide Kästen ausweiten.
<b>Winde wurde beim Einbau verspannt</b>		Befestigung prüfen. Liegt ebene Anschraubfläche vor? bzw. sind Schrauben gleichmäßig angezogen?
<b>Seil falsch aufgewickelt</b>	Last wird nicht gehalten.	Seil von SKYLOTEC zertifiziertem Service Center richtig auflegen lassen.
<b>Drehrichtung beim Heben falsch</b>		Bremsteile prüfen auf beide Kästen ausweiten.
<b>Bremse verschlissen oder defekt</b>		Bremsteile prüfen und verschlissene Teile von SKYLOTEC zertifiziertem Service Center erneuern lassen, Sicherheitsfederkurbel erneuern.
<b>Last ist zu gering</b>		Last muss mind. 20 kg betragen.
<b>Bremsscheiben bzw. Bremsmechanismus verspannt!</b>		Bremse öffnet nicht, Last lässt sich unter großem Kraftaufwand absenken.

---

## **1.) Konformitätserklärung**

Die vollständige Konformitätserklärung kann unter folgendem Link abgerufen werden: [www.skylotec.com/downloads](http://www.skylotec.com/downloads)

## **2.) Identifizierungs- und Gewährleistungszertifikat TRIBOC**

Informationen auf den applizierten Aufklebern entsprechen denen des mitgelieferten Produktes.

- a) Produktname
- b) Artikelnummer
- c) Größe /Länge
- d) Material
- e) Serien- Nr.
- f) Monat und Jahr der Herstellung
- g 1-x) Normen (international)
- h 1-x) Zertifikatsnummer
- i 1-x) Zertifizierungsstelle
- j 1-x) Zertifikatsdatum
- k 1-x) Max. Personenzahl
- l 1-x) Prüfungsgewicht
- m 1-x) Max. Belastung/ Bruchkraft
- n) Fertigungsüberwachende Stelle; Qualitätsmanagementsystem
- o) Quelle Konformitätserklärung

## **3.) Kontrollkarte TRIBOC**

3.1–3.5) Bei Revision auszufüllen

- 3.1) Datum
- 3.2) Prüfer
- 3.3) Grund
- 3.4) Bemerkung
- 3.5) Nächste Untersuchung

## **4.) Individuelle Informationen TRIBOC**

4.1–4.4) Vom Käufer auszufüllen

- 4.1) Kaufdatum
- 4.2) Erstgebrauch
- 4.3) Benutzer
- 4.4) Unternehmen

## **5.) Identifizierungs- und Gewährleistungszertifikat WIND**

Informationen auf den applizierten Aufklebern entsprechen denen des mitgelieferten Produktes.

- 5.1) Artikelbeschreibung
- 5.2) Artikel-Nr.
- 5.3) Max. Last
- 5.4) Material
- 5.5) Norm
- 5.6) Baujahr
- 5.7) Serien- Nr.

---

## **6.) Kontrollkarte WIND**

6.1–6.5) Bei Revision auszufüllen

6.1) Datum

6.2) Prüfer

6.3) Grund

6.4) Bemerkung

6.5) Nächste Untersuchung

## **7.) Individuelle Informationen WIND**

7.1–7.4) Vom Käufer auszufüllen

7.1) Kaufdatum

7.2) Erstgebrauch

7.3) Benutzer

7.4) Unternehmen

## IT Istruzioni per l'uso



Utilizzo corretto



Attenzione durante l'utilizzo



Pericolo di morte



Non applicabile o non disponibile

### Modello base TRIBOC

A

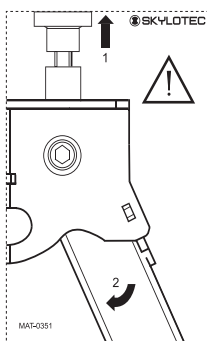

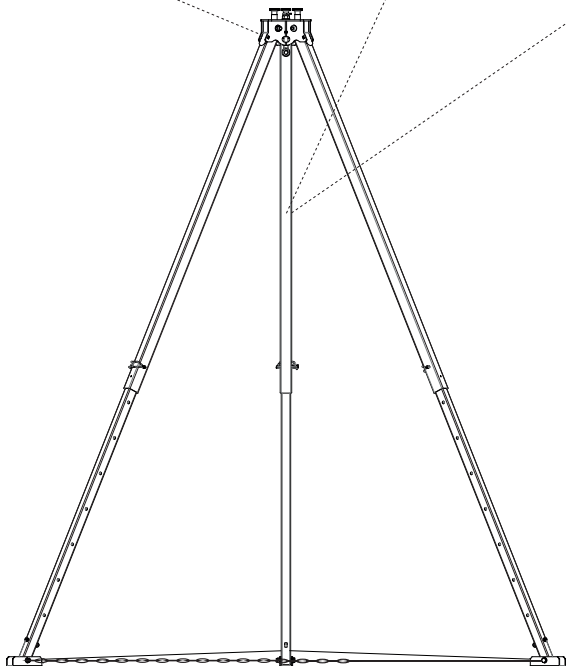

#### Etichetta

Per tutta la durata del prodotto, entrambe le etichette devono essere applicate sul TRIBOC e ben leggibili.



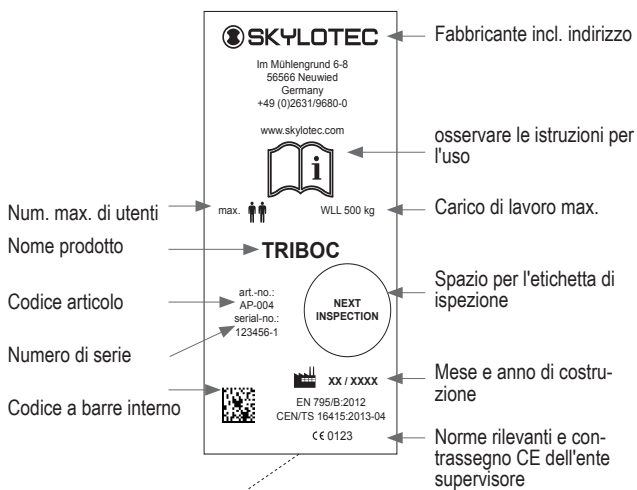

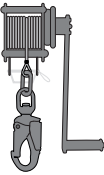
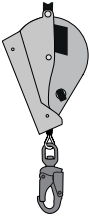

TRIBOC Modello base	+ CHAIN	Opzioni	
		WIND	HSG
 AP-004 (incl. AP-009)	 AP-009	 ACS-0036- 15-T	 HSG-004-15-T

## TRIBOC

Il treppiede serve come punto di ancoraggio sopra le aperture di accesso di spazi circoscritti. Durante l'uso, fare attenzione che tutte le persone siano assicurate contro la caduta nell'apertura di accesso. In caso di lavori in spazi circoscritti, assicurarsi che venga impiegato un sistema di sicurezza con imbracatura anticaduta che, in caso di necessità, consenta di salvare il lavoratore, per esempio un dispositivo retrattile con meccanismo di sollevamento per salvataggio (EN 360 in collegamento a EN 1496) nonché che sia presente un adeguato piano di salvataggio. Cercare di limitare la caduta libera e la distanza di caduta al fattore di caduta minimo; evitare che avvengano urti con il terreno o altri ostacoli. Il treppiede può essere provvisto di uno o più punti di ancoraggio. Il bullone a occhiello centrale e le tre aperture nella parte superiore del TRIBOC sono omologati ai sensi della norma EN 795/B per l'uso da parte di una persona e testati secondo la specifica CEN TS 16415 per l'impiego da parte di 2 persone.

**Ente di certificazione:** DEKRA Testing and Certification GmbH  
Zertifizierstelle  
Dinnendahlstraße 9  
44809 Bochum  
NB 0158

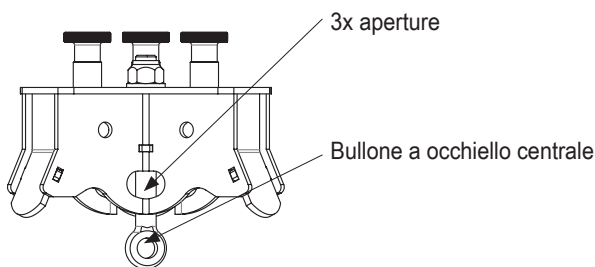

Il sistema di arresto per il quale il TRIBOC viene usato come punto di ancoraggio, deve essere dotato di un dispositivo in grado di limitare a 6kN le forze dinamiche risultanti da un'azione di arresto. Qualora il TRIBOC sia attrezzato con un verricello, con esso si possono scaricare attrezzi o parti di macchinari. Il carico massimo consentito è pari a:

**TRIBOC** - con ancoraggio max. 500 kg

Prima di ciascun utilizzo da parte di personale qualificato e appositamente istruito, tutto il materiale impiegato nel sistema di arresto deve essere sottoposto a un approfondito controllo visivo e funzionale da parte di un gruppo di persone incaricate. In caso di dubbi riguardo la possibilità di utilizzare i dispositivi in sicurezza, cessare immediatamente l'utilizzo di prodotti. Posizionando il

treppiede, le gambe vengono allargate fino a quando i bulloni di arresto nella parte superiore non si innestano nell'apposito blocco **A**.

Fare attenzione che le gambe siano regolate alla stessa lunghezza! Prestare attenzione ai segni di stop presenti sulle 3 gambe telescopiche.

Installare obbligatoriamente la catena di ancoraggio AP-009 TRIBOC CHAIN in qualsiasi contesto di impiego.

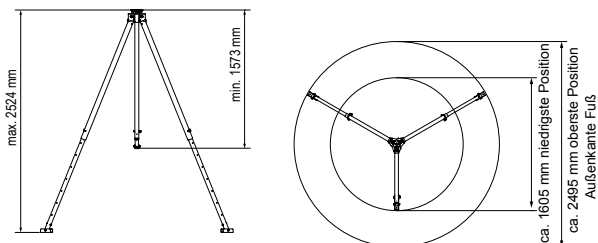

La stabilità del dispositivo deve essere garantita attraverso un fondo antiscivolo e valutata singolarmente nell'ambito di un'analisi completa dei rischi. Per ciascuna gamba, la superficie di appoggio deve essere in grado di sopportare un carico verticale di min. 5 kN (complessivamente, incl. riserva, 15 kN).

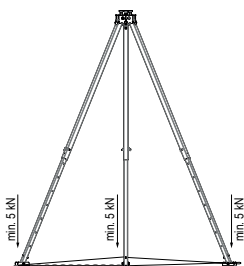





A seconda della situazione di montaggio, prestare attenzione ai dispositivi di protezione individuale anticaduta già in fase di installazione. L'area di lavoro (direzione di azione della caduta) si trova all'interno del triangolo definito attraverso le tre gambe e la catena. Evitare in tutte le circostanze il capovolgimento del treppiede verso l'esterno oppure un effetto pendolo dovuto a una salita o discesa configurate in modo non perpendicolare al punto di ancoraggio (nel peggiore dei casi nella direzione di caduta).



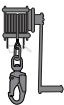

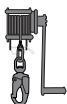
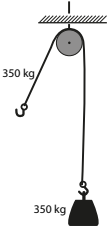
Per ripiegare il treppiede, fare attenzione a sbloccare prima i bulloni di arresto nella parte superiore poiché, in caso contrario, il meccanismo di bloccaggio si danneggia e quindi non è più garantito un corretto funzionamento.

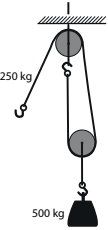
L'utilizzo del treppiede è consentito esclusivamente per gli scopi indicati nel presente documento. Non è consentito apportare alcuna modifica ai prodotti. Cessare immediatamente l'utilizzo delle attrezzature sollecitate da una caduta. La durata generale del prodotto deve essere valutata nei singoli casi da parte del personale specializzato nell'ambito dei controlli da eseguire.

Il controllo e la pulizia (pulire con acqua calda (40°C) e sapone neutro, successivamente sciacquare a fondo con acqua pulita e lasciare asciugare naturalmente, mantenendo il dispositivo lontano dall'azione diretta del calore) devono essere eseguiti da personale qualificato (esperti) almeno una volta l'anno o a intervalli più brevi in caso di utilizzo intensivo. Gli interventi di manutenzione devono essere effettuati solo dai centri di assistenza autorizzati da SKYLOTEC.

			
		1:1 Scostamento	1:2 Scostamento
Specifiche sist. autonomo	max. 500 kg	Primo strato 350 daN (~350 kg) Ultimo strato 160 daN (~160 kg)	Doppio carico possibile senza puleggia di rinvio, rispetto all'impiego singolo.
	max. 350 kg		X
1:1 Scostamento			
	max. 500 kg	X	
1:2 Scostamento			

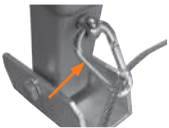
## Montaggio TRIBOC CHAIN

	<p><b>Contenuto</b> 3 moschettoni FW 2,75 m di catena d'acciaio 2,85 m di fune d'acciaio da 5 mm (entrambe le estremità pressate a forma di occhiello)</p>
<p>1</p> 	<p>Collegare l'occhiello della fune d'acciaio con un moschettone al bullone a occhiello della gamba d'appoggio. (Figura 1 mostra, oltre all'installazione dell'occhiello della fune d'acciaio, anche il terminale della catena installato in base al punto di montaggio 4)</p>
<p>2</p> 	<p>Collegare la fune d'acciaio mediante moschettone sulla 2a gamba sul bullone a occhiello</p>
<p>3</p> 	<p>Collegare la catena mediante moschettone sulla 3a gamba sul bullone a occhiello.</p>
<p>4</p>	<p>Tendere la catena e infine collegarla anche al 1° moschettone (vedi Figura 1).</p>



Prestare attenzione al rischio di inciampare a causa dell'ancoraggio!

## Esempio di applicazione

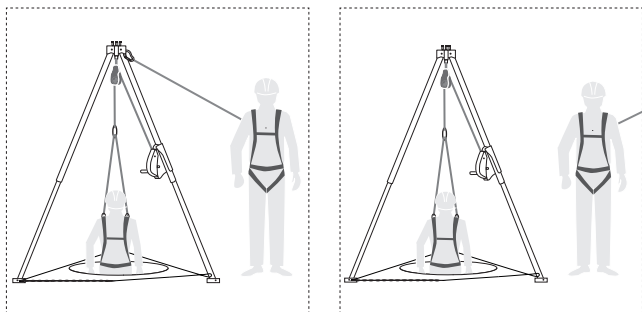

### Montaggio del TRIBOC HSG

Il dispositivo retrattile con funzione di sollevamento può essere montato esclusivamente sul tubo quadrato superiore del TRIBOC. Il dispositivo retrattile viene spinto sul tubo dal lato esterno del TRIBOC e deve essere allineato in modo tale che il dispositivo sia rivolto verso il centro del TRIBOC e la fune d'acciaio venga fatta scorrere centralmente verso il basso mediante una puleggia di rinvio sulla parte superiore del treppiede. Il bullone inferiore assicura l'apparecchio e i tubi spinti l'uno dentro l'altro.



In ogni caso, leggere e osservare attentamente le istruzioni aggiuntive fornite con il dispositivo retrattile!

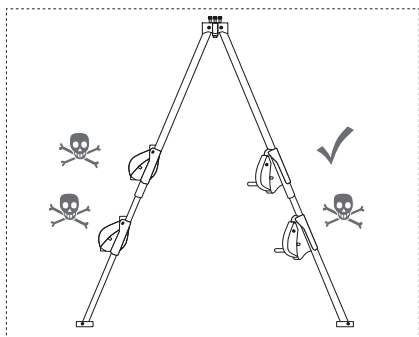
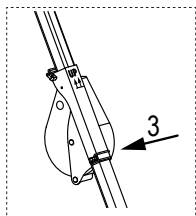
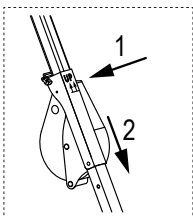
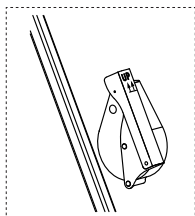

### Montaggio del TRIBOC WIND

Il verricello (WIND) può essere montato esclusivamente sul tubo quadrato superiore del TRIBOC. Il verricello viene spinto sul tubo

dal lato interno del TRIBOC e deve essere allineato in modo tale che il dispositivo sia rivolto verso il centro del TRIBOC e la fune d'acciaio venga fatta scorrere centralmente verso il basso mediante una puleggia di rinvio sulla parte superiore del treppiede. Il bullone inferiore assicura l'apparecchio e i tubi spinti l'uno dentro l'altro.

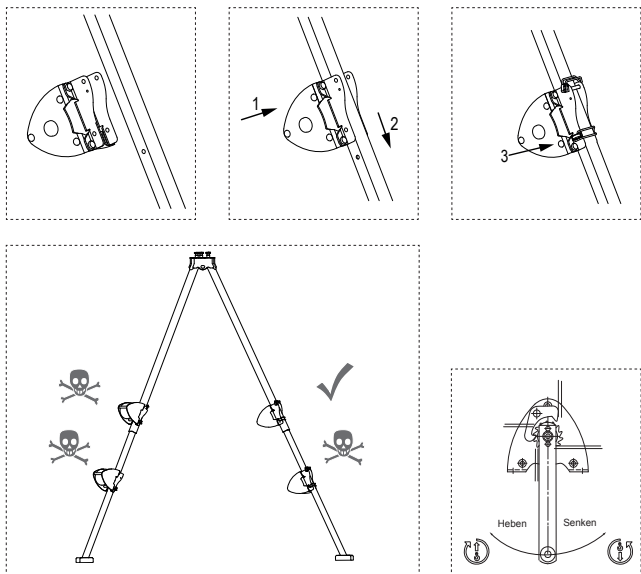

### Istruzioni per l'uso del TRIBOC WIND

Prima della messa in funzione, leggere attentamente le istruzioni per l'uso! Osservare le avvertenze per la sicurezza!

### Impiego conforme alle disposizioni

Il verricello è un organo azionato manualmente per sollevare e abbassare carichi. Non adatto all'uso in ambienti a rischio di esplosione. Non adatto all'impiego in ambienti aggressivi.

### È vietato l'azionamento a macchina!

Non omologato per il funzionamento continuo o per carichi vibranti. Il verricello a mano non è adatto per grandi trasformazioni di energia durante il funzionamento di discesa. Le modifiche al verricello nonché il montaggio di dispositivi aggiuntivi sono consentiti soltanto previa esplicita approvazione scritta da parte della SKYLOTEC. Osservare i dati tecnici e la descrizione del funzionamento!

### Indicazioni di sicurezza

#### Azionamento, montaggio e manutenzione

devono essere eseguiti solo da personale qualificato e autorizzato. Per personale qualificato si intendono quelle persone che, sulla base della loro formazione, esperienza, istruzione e conoscenza

---

su norme e disposizioni, norme antinfortunistiche e condizioni d'impiego, sono state autorizzate dai responsabili per la sicurezza dell'impianto a eseguire le attività di volta in volta necessarie e possono così riconoscere ed evitare possibili rischi.

### **Non ingrassare né oliare il meccanismo di frenata.**

Il dispositivo di frenata si trova nella manovella. Non è consentito rimuovere la manovella a molla di sicurezza o la manovella di sicurezza, il nottolino di arresto e il braccio di reazione.

 È vietato trasportare persone nonché sostare nell'area di pericolo. È vietato sostare sotto carichi sospesi. Non afferrare mai parti mobili. Eliminare tempestivamente eventuali difetti in modo competente.

### **Il carico**

- non lasciare il carico sospeso incustodito in condizione sollevata
- non far dondolare
- non deve mai cadere sulla fune

### **Il verricello**

Non superare la portata relativamente agli strati della fune avvolta. Prima della messa in esercizio, far controllare da persone esperte:

- il dispositivo di sollevamento
- la struttura portante
- il supporto
- il montaggio

### **La fune**

- Serve soltanto a sollevare e abbassare o tirare vari carichi e non deve essere utilizzata per scopi diversi.
- In caso di carico, devono rimanere sempre sul tamburo almeno 3 avvolgimenti della fune.
- L'avvolgimento della fune funziona soltanto se la fune metallica è sempre in tensione e se l'angolo di deviazione della fune è inferiore a  $3^\circ$  ( $1,5^\circ$ ).
- Se la fune viene sgravata (senza pretensionamento), la fune avvolta si allenta. In caso di ulteriore avvolgimento con carico, è possibile che la fune metallica si danneggi.
- Per evitare l'usura della corda, svolgere completamente la fune metallica scarica e sotto carico avvolgere di nuovo a strati. La sporgenza dei dischi laterali deve essere almeno di 1,5 volte il diametro della fune; effettuare regolari controlli e manutenzione secondo la norma DIN 15020 Foglio 2.
- Afferrare soltanto con guanti di protezione
- Non toccare il punto di arrivo della fune



---

## Verifica prima di ogni impiego

- il funzionamento del freno
- la condizione della fune e mezzo per il sollevamento dei carichi
- la struttura portante
- il supporto

## Assicurarsi che il mezzo per il sollevamento dei carichi

- abbia una portata sufficiente
- È necessario che il gancio di carico sia inserito conformemente alle norme nella redancia della fune e il morsetto nella fune.
- Fissare il carico correttamente
-  Non utilizzare la fune del verricello come mezzo di ancoraggio

Far eseguire almeno una volta l'anno **la verifica secondo le prescrizioni in materia di antinfortunistica (UVV)** da parte di esperti. Rispettare assolutamente gli intervalli di ispezione e manutenzione. Le riparazioni devono essere eseguite solo dal produttore.

## Descrizione del funzionamento

Il carico viene assicurato in ogni posizione mediante un freno automatico a frizione integrato nella manovella. Il verricello a mano non è adatto per grandi trasformazioni di energia durante il funzionamento di discesa. Sollevare il carico ruotando la manovella in senso orario. Abbassare il carico ruotando la manovella in senso antiorario.

## Indicazioni di sicurezza

Il verricello è adatto soltanto al funzionamento manuale.

## Dati tecnici

Tipo:	TRIBOC WIND
Versione:	secondo DIN EN 13157-5.5
Forza di trazione 1° strato della fune:	350 daN
Forza di trazione ultimo strato della fune:	160 daN
Fune:	5 mm di fune d'acciaio 17 x 7 - WSC 1960 N/mm <sup>2</sup>
Forza di rottura minima:	16 kN
Max. avvolgimento fune:	15 m
Numero massimo di strati della fune:	6
Forza richiesta per la manovella:	25 daN
Corsa media per ogni giro della manovella:	200 mm
Peso:	8,1 kg
Sicurezza del carico:	freno automatico a frizione
Carico minimo *):	20 kg

Temperatura ambientale:

da -20° C a + 40° C

\* Per garantire un funzionamento sicuro del freno automatico a frizione, il verricello deve essere caricato con un carico minimo (20kg)! In caso di carichi non guidati, soprattutto nelle sospensioni monofune, nella scelta del tipo di fune è necessario considerare il comportamento di rotazione della fune stessa. **Istruzioni per le ispezioni e la manutenzione**

**Indicazioni di sicurezza:**

prima degli interventi di ispezione e manutenzione è necessario scaricare il verricello mediante misure appropriate.

<b>Intervalli di ispezione</b>	<b>Interventi di ispezione e manutenzione</b>
<b>quotidianamente / prima di ogni impiego</b>	Esame visivo dei ganci da fune (supporto)
	Funzionamento del verricello
	Funzionamento del freno
<b>trimestralmente</b>	Lubrificare l'alloggiamento del pignone motore.
	Verificare l'usura dei dischi dei freni (se lo spessore delle pareti <2,0 mm, sostituire!)
	Verificare il funzionamento del freno e l'usura della manovella a molla di sicurezza.
	Verificare l'usura della fune ed eseguirne la manutenzione secondo la norma DIN 15020 Foglio 2
	Verificare che le viti di fissaggio siano ben serrate.
<b>annualmente</b>	Verificare l'usura di tutte le parti del verricello e della manovella, eventualmente sostituire le parti difettose e lubrificarle.
	Verificare la leggibilità della targhetta.
	Far eseguire la verifica da un esperto.



La durata del verricello è limitata, le parti usurate devono essere sostituite tempestivamente. Gli interventi di manutenzione devono essere effettuati solo dai centri assistenza autorizzati da SKYLOTEC. Smaltire il lubrificante esausto conformemente alle disposizioni di legge!

### Consigli per il lubrificante

Per tutti i punti del verricello da lubrificare si consiglia un grasso multiuso secondo la norma DIN 51825 T1 K 2K.

### Anomalie di funzionamento e relative cause

Causa	Anomalia	Eliminazione
Manca il lubrificante nei cuscinetti		Eseguire i lavori di manutenzione
Sporco nell'alloggiamento o simile	In condizione di scarico, la manovella del verricello si gira con difficoltà.	Estendere gli interventi di manutenzione a entrambi gli involucri.
Il verricello è stato tensionato durante il montaggio.		Verificare il fissaggio. La superficie di avvvitamento è piatta? O le viti sono serrate in modo uniforme?
La fune è stata avvolta in modo sbagliato		Fune SKYLOTEC Far intervenire un centro di assistenza autorizzato.
Durante il sollevamento, la direzione di rotazione è errata	Il carico non viene sorretto.	Verificare le parti del freno ed estendere gli interventi di manutenzione a entrambi gli involucri.
Freno usurato o difettoso		Verificare le parti del freno e far sostituire le parti usurate da un centro di assistenza autorizzato SKYLOTEC, sostituire la manovella a molla di sicurezza.
Il carico è troppo ridotto		Il carico deve essere almeno di 20 kg

<b>I dischi del freno o il meccanismo del freno sono bloccati!</b>	Il freno non si apre, il carico si abbassa applicando una forza considerevole.	Allentare il freno dando un colpo leggero con il palmo della mano sul braccio della manovella in direzione verticale.
--	--	---

### 1.) Certificato di identificazione e di garanzia

La dichiarazione di conformità completa è scaricabile dal seguente link: [www.skylotec.com/downloads](http://www.skylotec.com/downloads)

### 2.) Certificato di identificazione e di garanzia TRIBOC

Le informazioni riportate sugli adesivi applicati corrispondono a quelle del prodotto fornito (v. numero di serie).

- a) Nome prodotto
- b) Codice articolo
- c) Dimensioni/lunghezza
- d) Materiale
- e) N. di serie
- f) Mese e anno di costruzione
- g 1-x) Norme (internazionale)
- h 1-x) Numero certificato
- i 1-x) Organismo di certificazione
- j 1-x) Data di certificazione
- k 1-x) Numero max. di persone
- l 1-x) Peso di prova
- m1-x) Carico max./resistenza alla rottura
- n) Organismo di controllo della produzione; sistema di gestione della qualità
- o) Fonte dichiarazione di conformità

### 3.) Scheda di controllo TRIBOC

- 3.1–3.5) Compilare in caso di revisione
- 3.1) Data
- 3.2) Persona competente
- 3.3) Motivo
- 3.4) Annotazione
- 3.5) Verifica successiva

### 4.) Informazione individuale TRIBOC

- 4.1–4.4) Da compilarsi da parte dell'utilizzatore
- 4.1) Data di acquisto
- 4.2) Primo utilizzo
- 4.3) Utilizzatore
- 4.4) Azienda

---

## **5.) Certificato di identificazione e di garanzia WIND**

Le informazioni riportate sugli adesivi applicati corrispondono a quelle del prodotto fornito (v. numero di serie).

- 5.1) Nome dell'articolo
- 5.2) Codice di articolo
- 5.3) Max. carico
- 5.4) Materiale
- 5.5) Norma
- 5.6) Anno di costruzione
- 5.7) Nr. di serie

## **6.) Scheda di controllo WIND**

6.1–6.5) Compilare in caso di revisione

- 6-1) Data
- 6.1) Persona competente
- 6.2) Motivo
- 6.3) Annotazione
- 6.4) Verifica successiva

## **7.) Informazione individuale WIND**

7.1-7.4) Da compilarsi da parte dell'utilizzatore

- 7.1) Data di acquisto
- 7.2) Primo utilizzo
- 7.3) Utilizzatore
- 7.4) Azienda

## FR Instructions d'utilisation



Utilisation ok



Prudence durant l'utilisation



Danger de mort



Non applicable de cette manière/Non disponible avec cette version

### Modèle de base

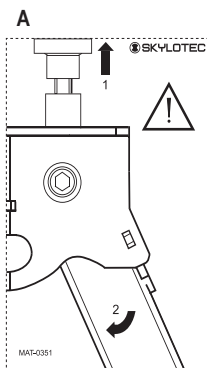

### Étiquettes

Les deux étiquettes doivent être visibles pendant toute la durée de vie du TRIBOC.

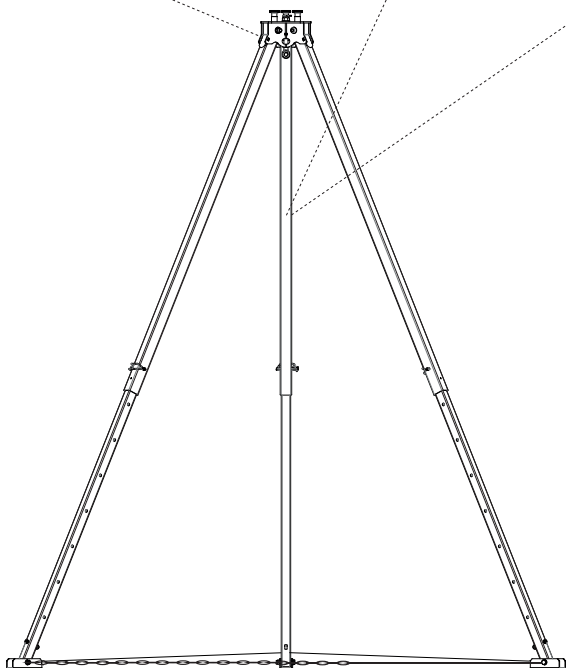

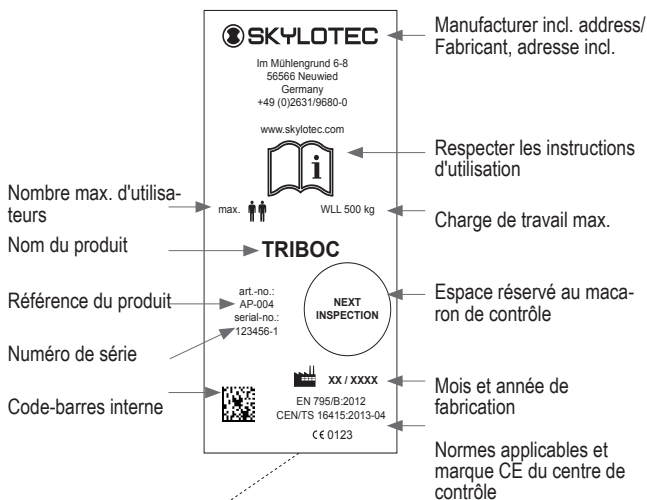

Modèle de base TRIBOC	+ CHAIN	Option	
		WIND	HSG
<p>AP-004 (AP-009 incl.)</p>	<p>AP-009</p>	<p>ACS-0036-15-T</p>	<p>HSG-004-15-T</p>

## TRIBOC

Ce trépied sert de point d'ancrage et se place au-dessus des orifices d'accès d'espaces confinés. Lors de son utilisation, il faut veiller à sécuriser toutes les personnes afin d'éviter une chute via les orifices d'accès. Lors de travaux dans un espace confiné, il faut veiller à utiliser un système doté de harnais permettant le sauvetage du personnel en cas d'urgence, comme par exemple un équipement de sécurisation en hauteur avec un appareil de levage (EN 360 combiné à EN 1496) ainsi qu'un concept de sauvetage approprié. Il faut limiter la chute libre et la hauteur de chute. Il faut impérativement écarter toute chute au sol ou tout obstacle. Le trépied peut être équipé d'un ou de plusieurs points d'ancrage. La vis à œillet et les trois encoches situées sur la partie supérieure du TRIBOC sont homologuées pour une utilisation avec une personne conformément à la norme EN 795/B, et testés pour deux personnes conformément à la norme CEN TS 16415.

**Centre de certification :** DEKRA Testing and Certification GmbH  
Zertifizierstelle  
Dinnendahlstraße 9  
44809 Bochum  
NB 0158

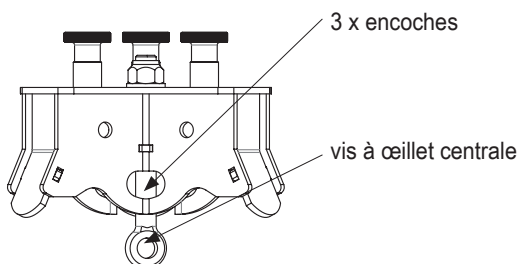

Le système d'arrêt des chutes, pour lequel le TRIBOC est utilisé comme point d'ancrage, doit être équipé d'un dispositif qui limite les forces dynamiques à 6 kN en cas d'arrêt. Si le TRIBOC est équipé d'un treuil, il peut permettre l'évacuation d'outils ou de pièces mécaniques. La charge maximale autorisée s'élève à :

**TRIBOC** - avec haubannage max. 500 kg

Avant toute utilisation par du personnel qualifié et formé, le matériel utilisé pour le système d'arrêt des chutes doit être soumis à un essai de fonctionnement et un contrôle visuel complets et réalisés par les personnes désignées. En cas de doute concernant la sûreté d'utilisation, les produits doivent immédiatement être mis hors d'usage. Lors de l'installation du trépied, il faut écarter les pieds jusqu'à ce que les goupilles de retenue s'enclenchent dans le système de verrouillage **A** situé sur la partie supérieure.



Il faut veiller à ce que les pieds soient tous réglés à la même hauteur ! Prendre en compte le marquage d'arrêt des trois pieds télescopiques.

La chaîne de hauban AP-009 TRIBOC CHAIN doit impérativement être installée quelle que soit l'utilisation prévue.

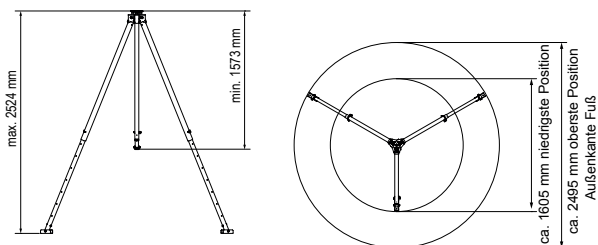

S'assurer que le sol est bien plat et antidérapant afin de garantir un positionnement sûr. Ce dernier doit être évalué pour chaque utilisation à l'aide d'une analyse complète des risques. La surface de contact doit être capable d'absorber une charge verticale minimale de 5 kN par pied (15 kN au total avec une réserve).

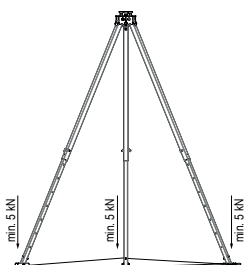





En fonction de la situation, une attention toute particulière doit être portée à la sécurité individuelle dès le montage. La zone de travail (direction de la chute) se situe dans l'enceinte du triangle formé à l'aide des pieds et de la chaîne. Une chute du trépied vers l'extérieur ou une oscillation liée à une ascension ou une descente non verticale vis-à-vis du point d'ancrage (dans le sens de la chute dans le pire des cas) doivent impérativement être évitées.

Pour refermer le trépied, il faut commencer par déverrouiller les goupilles de retenue située sur la partie supérieure. Dans le cas contraire, le système de verrouillage risque de s'endommager et d'entraîner un mauvais fonctionnement du trépied.

L'utilisation du trépied est autorisée exclusivement dans le cadre des fins présentées dans ce document. Il ne faut réaliser aucune modification sur les produits.

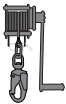
Tout équipement ayant subi une chute doit être mis hors d'usage. La durée de vie générale doit être évaluée par du personnel spécialisé au cas par cas dans le cadre des contrôles.

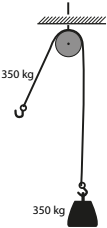
Le contrôle et le nettoyage (eau chaude (40°C) et savon doux, puis bien rincer avec de l'eau claire et laisser sécher à l'air, écarté de toute source de chaleur) par du personnel spécialisé et qualifié (expert) doivent être réalisés au moins une fois par an, et à intervalles plus réguliers en cas d'utilisation intensive. Les réparations ne peuvent être réalisées que par les centres agréés par SKYLOTEC.

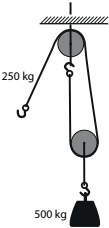
		 <p>1:1 Diversion</p>	 <p>1:2 Diversion</p>
<p>Spéc. techniques version autonome</p>	<p>max. 500 kg</p>	<p>Première couche 350 daN (~350 kg) Dernière couche 160 daN (~160 kg)</p>	<p>Double charge possible en comparaison à une utilisation par une personne sans poulie.</p>
 <p>1:1 Diversion</p>	<p>max. 350 kg</p>		<p>X</p>
 <p>1:2 Diversion</p>	<p>max. 500 kg</p>	<p>X</p>	

## Montage TRIBOC CHAIN



### Table des matières

3 x mousquetons pompier  
2,75 m de chaîne à maillons en acier  
2,85 m de cordage acier 5 mm  
(les deux extrémités compressées en forme d'œillet)

1



Fixer l'œillet du cordage acier sur la vis à œillet du pied à l'aide d'un mousqueton. (la figure 1 montre, outre l'installation de l'œillet du cordage acier, l'installation de l'extrémité de la chaîne expliquée au point de montage 4)

2

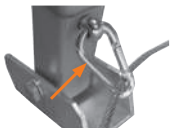

Fixer le cordage acier à l'aide d'un mousqueton sur la vis à œillet du 2ème pied.

3



Fixer la chaîne à l'aide d'un mousqueton sur la vis à œillet du 3ème pied.

4

Tendre la chaîne et la fixer sur le 1er mousqueton (voir figure 1).



Faire attention au risque de chute lié à l'haubanage !

## Exemples d'utilisation

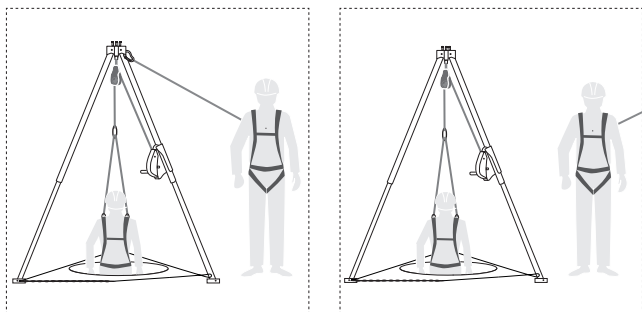

## Montage TRIBOC HSG

L'équipement de sécurisation en hauteur (HSG) avec fonction de levage se monte exclusivement sur le tube carré supérieur du TRIBOC. Il faut pousser le HSG sur le tube par l'extérieur du TRIBOC et l'orienter de manière à ce que l'appareil soit tourné vers le centre du TRIBOC et que le cordage acier soit centré et se déplace vers le bas à l'aide d'une poulie sur la partie supérieure du trépied. La goupille inférieure sécurise l'appareil et les tubes insérés l'un dans l'autre.



Dans tous les cas, lire attentivement et respecter les instructions fournies avec le HSG !

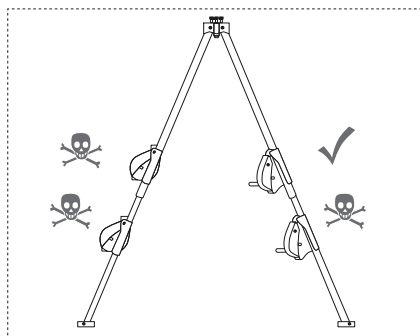
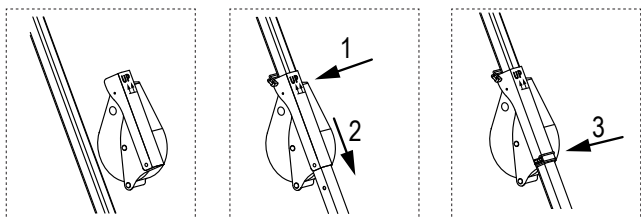

## Montage TRIBOC WIND

Le treuil (HSG) se monte exclusivement sur le tube carré supérieur du TRIBOC. Il faut pousser le Wind sur le tube par l'intérieur du TRIBOC et l'orienter de manière à ce que l'appareil soit tourné vers le centre du TRIBOC et que le cordage acier soit centré et se déplace vers le bas à l'aide d'une poulie sur la partie supérieure du trépied. La goupille inférieure sécurise l'appareil et les tubes insérés l'un dans l'autre.

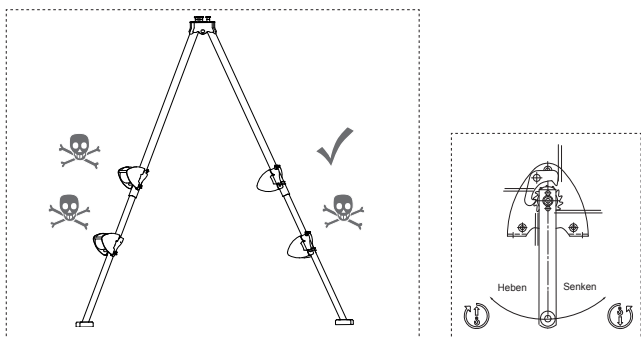
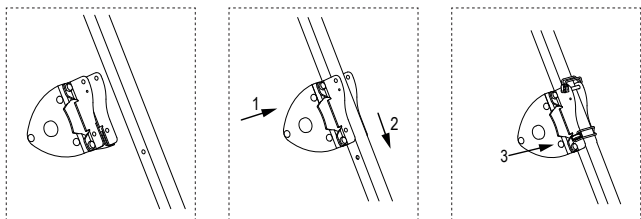

## Instructions d'utilisation TRIBOC WIND

Lire attentivement les instructions d'utilisation avant la mise en service ! Respecter les consignes de sécurité !

### Utilisation conforme

Le treuil à câble est un treuil manuel pour lever ou abaisser des charges. Ne convient pas à l'utilisation dans des espaces comportant un risque d'explosion. Ne convient pas à une utilisation en milieu agressif.

### Entraînement mécanique interdit !

Fonctionnement continu ou exposition aux vibrations interdits. Le treuil à câble manuel ne convient pas à la conversion importante d'énergie lors de l'abaissement. Toute modification du treuil à câble ainsi que l'ajout d'appareils ne sont autorisés qu'avec l'accord explicite écrit de SYLOTEC. Respecter les données techniques et la description du fonctionnement !

---

## **Consignes de sécurité**

### **Utilisation, montage et maintenance doivent**

être réalisés par du personnel qualifié et mandaté. Le personnel qualifié est composé de personnes habilitées à réaliser les opérations nécessaires tout en étant capables de détecter les dangers potentiels et de les éviter, et ce grâce à leur formation, leur expérience, les instructions reçues et leurs connaissances sur les normes et réglementations applicables, les règles de prévention des accidents et les conditions d'utilisation nécessaires à la sécurité de l'installation.

### **Ne pas graisser ni huiler le mécanisme de freinage**

Le dispositif de freinage se trouve dans la manivelle. Ne pas retirer la manivelle à ressort de sécurité, ou la manivelle de sécurité, le loquet et le support de couple.



Le déplacement de personnes ainsi que la présence dans la zone de danger sont interdits. La présence sous une charge soulevée est interdite. Ne jamais saisir des pièces mobiles. Il faut faire réparer les dégâts le plus vite possible par un professionnel.

### **Ne jamais laisser la charge**

- soulevée sans surveillance
- se balancer
- tomber le long du câble

### **Le treuil**

Ne pas dépasser la capacité de charge du câble enroulé. Avant toute mise en service, faire vérifier par un spécialiste :

- L'appareil de levage
- La structure porteuse
- Le dispositif porteur
- Le montage

### **Le câble**

- Sert à soulever, à abaisser ou à tirer diverses charges et ne doit pas être utilisée à d'autres fins.
- En cas de charge, il faut au moins 3 tours de câble sur le tambour.
- L'enroulement fonctionne seulement si la câble d'acier est toujours tendu et que l'angle de déviation est inférieur est à 3° (1,5°).
- Quand le câble est déchargé (sans tension initiale), le câble enroulé se bloque. En cas d'enroulement avec charge, le câble d'acier risque de se rompre.
- Afin d'éviter l'usure du câble, il faut dérouler complètement le câble d'acier sans charge et l'enrouler par couche sous l'effet d'une charge. La projection de la poulie à rebord doit être 1,5 fois plus grande que le diamètre du câble;

---

vérification et maintenance à réaliser conformément à la norme DIN 15020 Feuille 2

- Toucher uniquement avec des gants de protection
- Ne pas toucher l'entrée du câble

### Vérification à chaque utilisation

- Fonction de frein
- État du câble et dispositif de levage
- Structure porteuse
- Dispositif porteur

### Le dispositif de levage

- Assurer une capacité de levage suffisante
- Les crochets doivent être pressés avec une cosse à cordage et un serre-câbles
- Bien fixer la charge
-  Ne pas utiliser le câble du treuil comme moyen d'arrêt

Au moins une fois par an, **faire réaliser le contrôle en conformité avec les prescriptions de prévention des accidents** par un spécialiste. Respecter impérativement les intervalles d'inspection et de maintenance. Seul le fabricant peut réaliser les réparations

### Description du fonctionnement

La charge sera tenue automatiquement par un frein automatique asservi à la charge intégré à la manivelle. Le treuil à câble manuel ne convient pas à la conversion de l'énergie en descente. Pour soulever une charge, il faut tourner la manivelle dans le sens des aiguilles d'une montre. Pour abaisser une charge, il faut tourner la manivelle dans le sens inverse des aiguilles d'une montre.

### Consignes de sécurité

Le treuil convient exclusivement à un fonctionnement manuel.

### Données techniques

Type :	TRIBOC WIND
Version :	conforme DIN EN 13157- 5.5
Force de traction 1ère couche de câble :	350 daN
Force de traction dernière couche de câble :	160 daN
Câble :	cordage acier 5 mm 17 x 7 - WSC 1960 N/mm <sup>2</sup>
Force de rupture minimale:	16 kN
Capacité d'enroulement max.:	15 m
Nombre max. de couches:	6
Effort nécessaire sur la manivelle:	25 daN
Course moyenne par tour de manivelle :	200 mm

Poids :	8,1 kg
Sécurisation de la charge :	Frein auto. asservi à la charge
Charge minimale *) :	20 kg
Température ambiante :	de - 20° C à + 40° C

\* Pour assurer un fonctionnement sûr du frein automatique asservi à la charge, le treuil à câble doit être chargé avec une charge minimale de (20 kg) ! En cas de charges non guidées, et surtout en cas de suspension monocâble, il faut prendre en compte la rotation du câble selon le type utilisé.

## Instructions d'inspection et de maintenance

### Consignes de sécurité :

Avant de réaliser des travaux d'inspection ou de maintenance, il faut décharger le treuil en respectant des mesures adaptées.

Intervalles d'inspection	Opérations de maintenance et d'inspection
<b>quotidien / avant chaque utilisation</b>	Contrôle visuel du crochet du câble (dispositif porteur)
	Fonctionnement du treuil
	Fonction du frein
<b>Trimestriel</b>	Graisser le logement du pignon d'entraînement.
	Vérifier l'état d'usure des disques de frein (si l'épaisseur de la paroi < 2,0 mm, les remplacer !)
	Vérifier le freinage et l'usure de la manivelle à ressort de sécurité.
	Contrôle de l'usure et maintenance du câble conformément à la norme DIN 15020 Feuille 2.
	Vérifier que les vis de fixation sont bien serrées.
<b>annuel</b>	Vérifier l'état de toutes les pièces du treuil et de la manivelle, remplacer et graisser les pièces défectueuses si nécessaire.
	Vérifier la lisibilité de la plaque signalétique.
	Faire réaliser une expertise.



 La durée de vie du treuil est limitée, les pièces usées doivent être remplacées dans les temps. Les réparations ne peuvent être réalisées que par les centres agréés par SKYLOTEC. Il faut recycler le lubrifiant usé conformément aux réglementations en vigueur !

### Lubrifiant recommandé

Pour toutes les zones à graisser du treuil, nous recommandons un lubrifiant à usage universel conforme à la norme DIN 51825 T1 K 2K.

### Les dysfonctionnements et leurs causes

Cause	Dys-fonctionnement	Réparation
Manque de lubrifiant dans les paliers	Il est difficile de tourner la manivelle du treuil lorsque celui-ci est chargé.	Réaliser les travaux de maintenance.
Saleté dans le logement ou similaire		Élargir les travaux de maintenance aux deux boîtiers.
Le treuil a été déformé lors du montage		Vérifier la fixation. La surface de fixation est-elle plate ? Les vis ont-elles été serrées de manière homogène ?
Le câble s'est mal enroulé	La charge n'est pas maintenue.	Demander à un centre agréé SKYLOTEC de remettre le câble.
Sens de rotation erroné lors du levage		Élargir la vérification des pièces du frein aux deux boîtiers.
Frein usé ou défectueux		Vérifier le frein et faire remplacer les pièces usées par un centre agréé SKYLOTEC, remplacer la manivelle à ressort de sécurité.
La charge est trop faible		La charge doit être d'au moins 20 kg.

<b>Disque de frein ou mécanisme de frein déformé !</b>	Le frein ne se débloque pas, il faut appliquer une force importante pour abaisser la charge.	Exercer un léger coup avec la main sur le bras de la manivelle dans le sens de l'abaissement pour débloquer le frein.
--	--	---

### 1.) Attestation de conformité

La déclaration de conformité complète est disponible sur le lien suivant : [www.skylotec.com/downloads](http://www.skylotec.com/downloads)

### 2.) Certificat d'identification et de garantie TRIBOC

Les informations figurant sur les autocollants appliqués sur le produit sont conformes à celles du produit livré (voir numéro de série).

- a) Nom du produit
- b) Numéro d'article
- c) Dimensions / longueur
- d) Matériau
- e) N° de série
- f) Mois et année de fabrication
- g 1-x) Normes (internationales)
- h 1-x) Numéro de certification
- i 1-x) Service de certification
- j 1-x) Date de certification
- k 1-x) Nombre max. de personnes
- l 1-x) Poids de contrôle
- m1-x) Charge max. / force de rupture max.
- n) Office de surveillance de la fabrication ; système de gestion de la qualité
- o) Source de la déclaration de conformité

### 3.) Fiche de contrôle TRIBOC

3.1–3.5) À compléter lors de la révision

- 3.1) Date
- 3.2) Contrôleur
- 3.3) Motif
- 3.4) Remarque
- 3.5) Prochain contrôle

### 4.) Informations de l'individual TRIBOC

4.1–4.4) À compléter par l'acheteur

- 4.1) Date d'achat
- 4.2) Première utilisation
- 4.3) Utilisateur
- 4.4) Société

---

## **5.) Certificat d'identification et de garantie WIND**

Les informations figurant sur les autocollants appliqués sur le produit sont conformes à celles du produit livré (voir numéro de série).

- 5.1) Descriptions du produit
- 5.2) N° d'article
- 5.3) Max. charge
- 5.4) Matériau
- 5.5) Norme
- 5.6) Année de fabrication
- 5.7) N° de série

## **6.) Fiche de contrôle WIND**

- 6.1–6.5) À compléter lors de la révision
- 6.1) Date
- 6.2) Contrôleur
- 6.3) Motif
- 6.4) Remarque
- 6.5) Prochain contrôle

## **7.) Informations de l'individual WIND**

- 7.1–7.4) À compléter par l'acheteur
- 7.1) Date d'achat
- 7.2) Première utilisation
- 7.3) Utilisateur
- 7.4) Société

## ES Instrucciones de uso



Uso correcto



Precauciones antes de utilizar



Peligro de muerte



No utilizar de esta manera/no disponible en esta versión

### Modelo básico TRIBOC

A

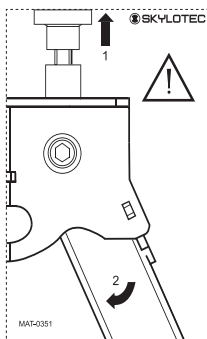

#### Etiqueta

Durante la vida útil de TRIBOC, deben conservarse las dos etiquetas del producto de forma que puedan leerse.

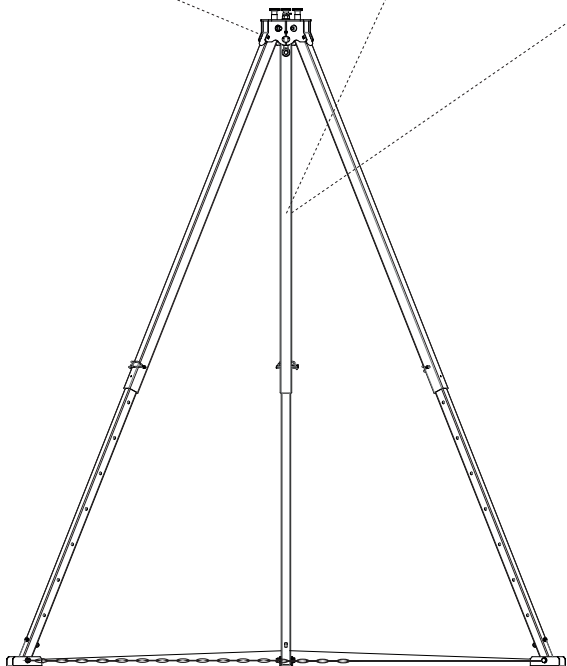

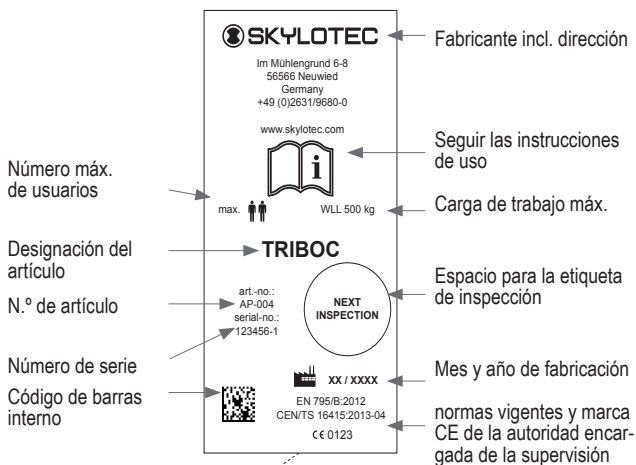

Modelo básico TRIBOC	+ CHAIN	Opción	
		WIND	HSG
<p>AP-004 (incl. AP-009)</p>	<p>AP-009</p>	<p>ACS-0036-15-T</p>	<p>HSG-004-15-T</p>

## TRIBOC

El trípode sirve como punto de sujeción para acceder a aberturas que llevan a espacios cerrados. Durante su uso, deben protegerse a todas las personas frente a caídas en la abertura de acceso. Al trabajar en el espacio cerrado, debe usarse un sistema de sujeción con arnés anticaídas que permita salvar al trabajador en caso de emergencia —p. ej., un dispositivo anticaídas con elevador de rescate (EN 360 en relación con EN 1496)— y debe existir un concepto de salvamento adecuado. La caída libre y la altura de caída deben limitarse a la menor cota posible y no debe haber obstáculos en el suelo. El trípode puede equiparse con uno o varios puntos de anclaje. La armella central y las tres ranuras del cabezal de TRIBOC están probadas conforme a la EN 795/B para el uso con una persona y conforme a la CEN TS 16415 para el uso con 2 personas.

**Organismo de certificación:** DEKRA Testing and Certification GmbH  
Zertifizierstelle  
Dinnendahlstraße 9  
44809 Bochum  
NB 0158

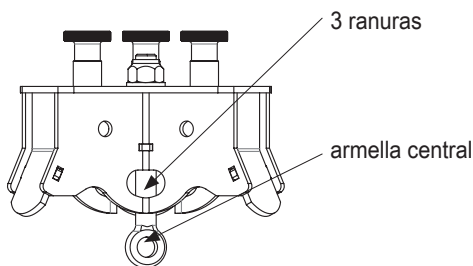

El sistema de sujeción para el que se use TRIBOC como punto de anclaje debe estar equipado con un medio que limite a 6 kN las fuerzas dinámicas generada durante la amortiguación. Si TRIBOC está equipado con un cabestrante, puede utilizarse para sacar herramientas o componentes de máquinas. La carga máxima autorizada es la siguiente:

**TRIBOC** - con arriostamiento                      máx. 500 kg

Antes de que el personal cualificado y formado use el sistema de sujeción, las personas designadas deben realizar un control visual y de funciones del material empleado en él. Si la seguridad de uso es dudosa, los productos deberán retirarse de inmediato para no volver a usarse. Al colocar el trípode, deben abrirse las patas hasta que los pernos de sujeción del cabezal encajen en el tope **A**. Debe observarse que la extensión de las patas sea la misma. Observar las marcas de parada de las 3 patas telescópicas.

Es obligatorio instalar la cadena tensora AP-009 TRIBOC CHAIN en todas las situaciones de uso.

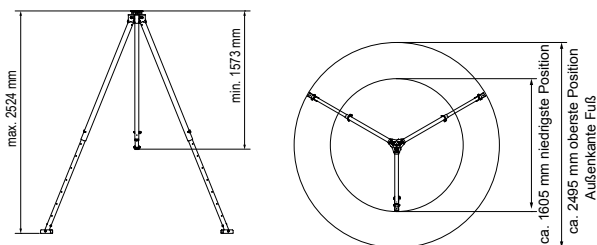

Debe garantizarse la seguridad colocando el trípode en una superficie lisa y que no resbale y realizando un análisis de los riesgos integral en cada caso concreto. La superficie de apoyo debe poder soportar por pata una carga vertical de mínimo 5 kN (en total, con reserva incl., 15 kN).

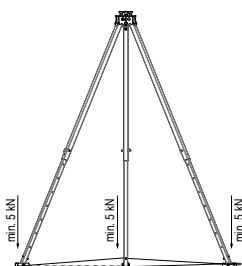





No descuide la propia protección contra caídas dependiendo de las condiciones de la instalación ya durante este proceso. La zona de trabajo (dirección de caída) está dentro del triángulo que forman las tres patas y la cadena. Debe evitarse en todo caso el desplazamiento del trípode hacia fuera o el balanceo por un descenso o ascenso que no se realice en vertical con respecto al punto de anclaje (en el peor de los casos, en la dirección de caída). Al plegar el trípode, asegúrese de que los pernos de sujeción del cabezal estén desbloqueados, ya que, de lo contrario, se dañará el tope y no podrá garantizarse un funcionamiento sin fallos.

Solo se permite usar el trípode para los fines especificados en este documento. No deben realizarse modificaciones en los productos. El equipamiento sometido a la fuerza de una caída debe retirarse de inmediato para no volver a usarse. El personal especializado debe valorar en cada caso la vida útil del producto tras realizar las comprobaciones pertinentes.

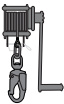

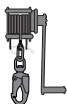
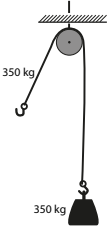

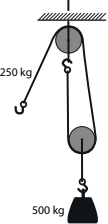
El personal especializado (experto) debe comprobar y limpiar el producto (con agua caliente, a 40 °C, y una solución jabonosa suave; a continuación aclarar bien con agua y dejar secar; alejar

de focos de calor directo) al menos una vez al año; si el uso es intensivo, incluso en intervalos más cortos. Solo un centro de servicio técnico autorizado de SKYLOTEC puede reparar el producto.

			
		1:1 Desviación	1:2 Desviación
Datos independientes	máx. 500 kg	Primera vuelta 350 daN (~350 kg) Última vuelta 160 daN (~160 kg)	Posibilidad de doble carga en comparación con el uso individual sin polea de inversión.
	máx. 350 kg		X
1:1 Desviación			
	máx. 500 kg	X	
1:2 Desviación			

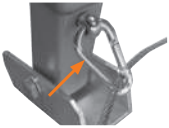

## Montaje de TRIBOC CHAIN

	<p><b>Contenido</b> 3 mosquetones FW Cadena de acero redondo de 2,75 m Cable de acero de 2,85 m y 5 mm (los dos extremos con ojales)</p>
<p>1</p> 	<p>Enganchar el ojal del cable de acero con un mosquetón a la armella de una de las patas. (La figura 1 muestra, además de la instalación del ojal del cable de acero, el extremo de la cadena instalado del punto de montaje 4)</p>
<p>2</p> 	<p>Enganchar el cable de acero con el mosquetón a la armella de la segunda pata.</p>
<p>3</p> 	<p>Enganchar la cadena con el mosquetón a la armella de la tercera pata.</p>
<p>4</p>	<p>Tensar la cadena y, en el último paso, engancharla también al primer mosquetón (véase figura 1).</p>



Debe tenerse en cuenta el peligro de tropezar que se genera con el arriostramiento.

## Ejemplo de aplicación

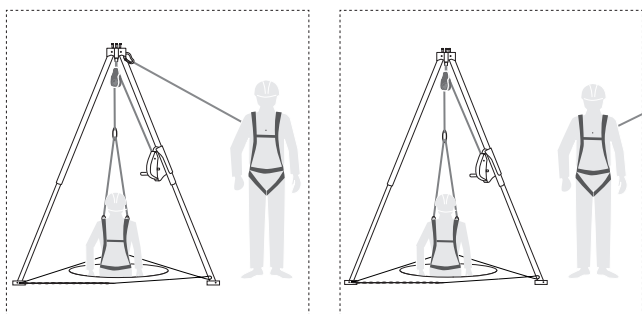

### Montaje de TRIBOC HSG

El dispositivo anticaídas (HSG) con elevador de rescate solo puede montarse en el tubo cuadrado superior de TRIBOC. El HSG debe desplazarse desde la parte exterior de TRIBOC por el tubo y orientarse de forma que el dispositivo mire al centro del TRIBOC y el cable de acero se puede llevar hacia abajo centrado sobre un rodillo de inversión situado en el cabezal del trípode. El perno inferior sujeta el dispositivo y los tubos insertados uno dentro del otro.

 Lea atentamente y siga las instrucciones que acompañan al HSG.

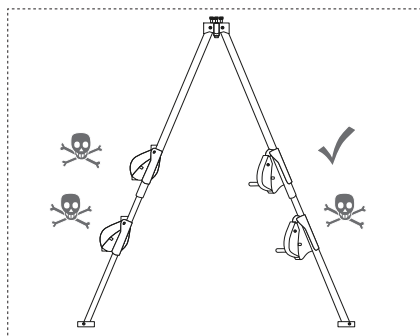
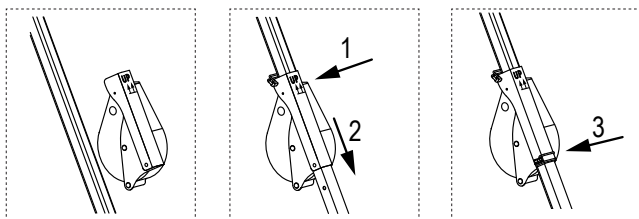

## Montaje de TRIBOC WIND

El cabestrante (WIND) debe montarse únicamente en la parte superior del tubo cuadrado de TRIBOC. El cabestrante debe desplazarse desde la parte interior de TRIBOC por el tubo y orientarse de tal forma que mire al centro del TRIBOC y el cable de acero se puede llevar hacia abajo centrado sobre un rodillo de inversión situado en el cabezal del trípode. El perno inferior sujeta el dispositivo y los tubos insertados uno dentro del otro.

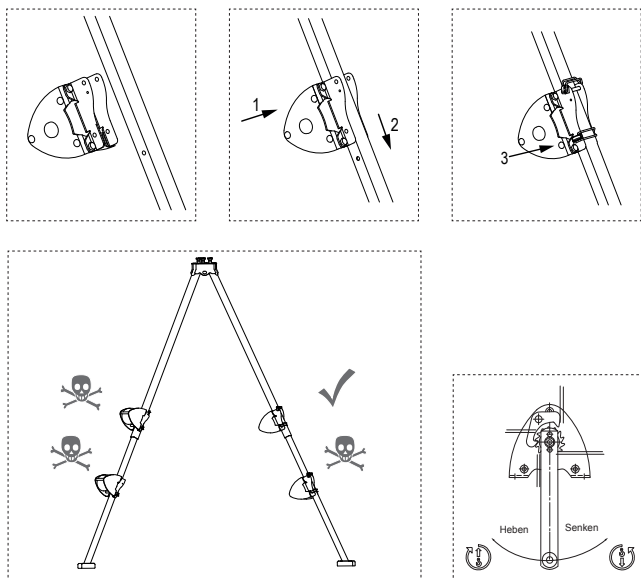

## Instrucciones de uso de TRIBOC WIND

Leer detenidamente las instrucciones antes de realizar la puesta en servicio. Observar las indicaciones de seguridad.

### Uso conforme al previsto

El cabestrante de cable es un cabestrante manual que permite subir y bajar cargas. No es apto para el uso en emplazamientos con riesgo de explosión. No es apto para el uso en entornos agresivos.

### Está prohibido utilizar un accionamiento con motor.

No está homologado para el servicio continuo ni para cargas de vibraciones. El cabestrante manual no es apto para los cambios de energía grandes durante el descenso. Está prohibido modificar el cabestrante de cable y añadir dispositivos adicionales sin la autorización expresa por escrito de SKYLOTEC. Observar las características técnicas y la descripción del funcionamiento.

---

## **Indicaciones de seguridad**

### **Manejo, montaje y mantenimiento**

Solo a cargo de personal autorizado y cualificado. Por personal cualificado se entiende aquellas personas que, gracias a su formación, experiencia, instrucción y conocimiento de las normas y reglamentaciones en vigor, normas de prevención de accidentes y condiciones de servicio, han recibido autorización de los responsables de la seguridad de la instalación para desempeñar la actividad correspondiente y son capaces de identificar y prevenir los peligros potenciales.

### **No engrasar ni lubricar el mecanismo de frenado**

El dispositivo de frenado está situado en la manivela. Está prohibido desmontar la manivela con muelle de seguridad o la manivela de seguridad, el trinquete de bloqueo y el soporte de par.

 Está prohibido transportar personas y situarse en la zona de peligro. Está prohibido situarse debajo de una carga suspendida. No acercar las manos a las piezas móviles. El personal experto debe reparar los desperfectos inmediatamente.

### **La carga**

- No dejarla suspendida y sin vigilancia cuando esté elevada.
- No permitir que se balancee.
- No debe caer en el cable.

### **El cabestrante**

No sobrepasar la capacidad de carga de acuerdo con las vueltas de cable enrolladas. Antes de realizar la puesta en servicio, encargar a un experto la revisión de:

- Dispositivo de elevación.
- Estructura portante.
- Elemento portante.
- Instalación.

### **La cuerda**

- Permite elevar, bajar y tirar de diferentes cargas, y no se puede utilizar con ningún otro fin.
- Cuando está cargado, deben como mínimo 3 vueltas de cable darse al tambor.
- El enrollamiento de cable solo funciona cuando el cable está tensado y el ángulo de desvío del cable es inferior a 3° (1,5°).
- Cuando el cable enrollado se afloja cuando está descargado (sin tensión previa). Si se sigue enrollando con carga es probable que el cable se rompa.
- Para reducir el desgaste del cable, desenrollar completamente el cable descargado y volver a enrollarlo por capas con carga.

La corona de la polea debe sobresalir como mínimo 1,5 veces el diámetro del cable. Revisar y mantener periódicamente siguiendo la ficha 2 de la DIN 15020.

- Para cogerlo, utilizar siempre guantes de protección.
- No acercar las manos a la zona de inserción del cable

### Comprobaciones previas a cada uso

- Funcionamiento del freno.
- Estado del cable y del medio de suspensión de la carga.
- Estructura portante.
- Elemento portante.

### El medio de suspensión de la carga

- Asegurarse de que tenga suficiente capacidad.
- El gancho de carga debe estar presionado con el cable mediante guardacabos y abrazadera para cables de acuerdo con la normativa.
- Sujetar correctamente la carga.
-  No utilizar el cable del cabrestante como medio de sujeción.

Encargar una **revisión de acuerdo con la normativa de prevención de accidentes** a un experto al menos una vez al año. Respetar siempre los intervalos de inspección y mantenimiento. Únicamente el fabricante puede reparar el dispositivo.

### Descripción del funcionamiento

Un freno accionado por la carga e integrado en la manivela sostiene la carga con seguridad en cualquier posición. El cabrestante manual no es apto para los cambios de energía grandes durante el descenso. Para subir la carga, girar la manivela en el sentido de las agujas del reloj. Para bajar la carga, girar la manivela en el sentido contrario al de las agujas del reloj.

### Indicación de seguridad

El cabrestante solo se puede utilizar manualmente.

### Características técnicas

Modelo:	TRIBOC WIND
Ejecución:	Conforme a DIN EN 13157-5.5
Fuerza de tracción de la 1. <sup>a</sup> vuelta del cable:	350 daN
Fuerza de tracción de la última vuelta del cable:	160 daN
Cable:	Cable de acero de 5 mm 17 x 7 - WSC 1960 N/mm <sup>2</sup>
Fuerza de rotura mínima:	16 kN
Capacidad máx. de cable:	15 m
Máx. de vueltas de cable:	6
Fuerza manivela reg.:	25 daN
Elevación media por vuelta de manivela:	200 mm
Peso:	8,1 kg

Sujeción de carga: Freno accionado por carga  
 Carga mínima \*): 20 kg  
 Temperatura ambiente: de -20 °C a + 40 °C

\* Para garantizar el correcto funcionamiento del freno accionado por la carga, el cabrestante debe estar cargado con la carga mínima (20 kg). Con cargas no guiadas, especialmente si la suspensión es de un solo cable, al seleccionar el tipo de cable debe tenerse en cuenta el comportamiento de rotación de este.

## Instrucciones de mantenimiento e inspección

### Indicación de seguridad:

Antes de empezar los trabajos de mantenimiento e inspección, tomar las medidas adecuadas para descargar el cabrestante.

Intervalos de inspección	Trabajos de mantenimiento e inspección
<b>A diario / antes de cada utilización</b>	Inspeccionar visualmente el gancho del cable (elemento portante)
	Funcionamiento del cabrestante
	Función de frenado
<b>Trimestralmente</b>	Lubricar el rodamiento del piñón de accionamiento.
	Comprobar el desgaste de los discos de freno (sustituir si el grosor de la pared es < 2,0 mm).
	Comprobar el funcionamiento y el nivel de desgaste de la manivela con muelle de seguridad.
	Comprobar el nivel de desgaste y realizar el mantenimiento del cable conforme a la ficha 2 de DIN 15020.
	Comprobar que los tornillos de fijación estén bien asentados.
<b>Anualmente</b>	Comprobar el nivel de desgaste de todas las piezas del cabrestante y la manivela, y sustituir y lubricar las piezas defectuosas según sea necesario.
	Comprobar que la placa de características sea legible.
	Encargar una revisión a un experto.

 El cabrestante tiene una vida útil limitada y las piezas desgastadas deben sustituirse a tiempo. Solo un centro de servicio técnico autorizado de SKYLOTEC puede reparar el producto.

El lubricante usado debe eliminarse conforme a las disposiciones legales.

### **Lubricantes recomendados**

Se recomienda utilizar una grasa universal conforme a la DIN 51825 T1 K 2K para todos los puntos de lubricación del cabestrante.

### **Problemas de funcionamiento y causas**

<b>Causa</b>	<b>Problema</b>	<b>Solución</b>
<b>Falta lubricante en los rodamientos.</b>		Realizar trabajos de mantenimiento.
<b>Rodamientos sucios o similar.</b>	El cabestrante resulta muy difícil de girar cuando está descargado.	Ampliar los trabajos de mantenimientos a las dos cajas.
<b>El cabestrante se ha pretensado al montarlo.</b>		Comprobar que esté bien fijado. La superficie de enroscado es plana? Los tornillos están apretados uniformemente?
<b>El cable está mal enrollado.</b>		Solicitar al centro de servicio técnico autorizado de SKYLOTEC que lo coloque correctamente.
<b>Sentido de giro incorrecto al elevar.</b>	No se puede soportar la carga.	Comprobar las piezas del freno, ampliar a las dos cajas.
<b>Freno desgastado o defectuoso</b>		Comprobar las piezas del freno y pedir al centro de servicio técnico autorizado de SKYLOTEC que cambie la manivela con muelle de seguridad.
<b>La carga es muy reducida.</b>		La carga debe ser de al menos 20 kg.
<b>Los discos de freno o el mecanismo de frenado están deformados.</b>	El freno no se abre y es necesario hacer mucha fuerza para bajar la carga.	Golpear ligeramente el brazo de la manivela con la palma de la mano para soltar el freno en la dirección de descenso.

---

## 1.) Declaración de conformidad

Puede acceder a la declaración de conformidad íntegra en el enlace siguiente: [www.skylotec.com/downloads](http://www.skylotec.com/downloads)

## 2.) Certificado de identificación y de garantía TRIBOC

La información en las pegatinas aplicadas se corresponde con la del producto suministrado (véase el número de serie).

- a) Nombre de producto
- b) Número de artículo
- c) Tamaño/longitud
- d) Material
- e) N° de serie
- f) Mes y año de fabricación
- g 1-x) Normas (internacionales)
- h 1-x) Número de certificado
- i 1-x) Organismo de certificación
- j 1-x) Fecha de certificado
- k 1-x) Máx. número de personas
- l 1-x) Peso de prueba
- m1-x) Máx. carga/fuerza de rotura
- n) Organismo supervisor de fabricación; sistema de gestión de calidad
- o) Fuente de declaración de conformidad

## 3.) Tarjeta de control TRIBOC

3.1–3.5) A cumplimentar al realizar la revisión

- 3.1) Fecha
- 3.2) Inspector
- 3.3) Razón
- 3.4) Observación
- 3.5) Siguiendo inspección

## 4.) Información de la persona TRIBOC

4.1–4.4) A cumplimentar por el comprador

- 4.1) Fecha de compra
- 4.2) Primera utilización
- 4.3) Usuario
- 4.4) Empresa

## 5.) Certificado de identificación y de garantía WIND

La información en las pegatinas aplicadas se corresponde con la del producto suministrado (véase el número de serie).

- 5.1) Descripción del artículo
- 5.2) Núm. de artículo
- 5.3) Máx. carga
- 5.4) Material
- 5.5) Norma
- 5.6) Año de fabricación
- 5.7) Núm. de serie



---

## **6.) Tarjeta de control WIND**

6.1–6.5) A cumplimentar al realizar la revisión

6.1) Fecha

6.2) Inspector

6.3) Razón

6.4) Observación

6.5) Siguiete inspección

## **7.) Información de la persona TRIBOC**

7.1–7.4) A cumplimentar por el comprador

7.1) Fecha de compra

7.2) Primera utilización

7.3) Usuario

7.4) Empresa



Utilização OK



Cuidado durante a utilização



Perigo de morte



Não pode ser utilizado assim/  
Não disponível nesta versão

## Modelo básico TRIBOC

A

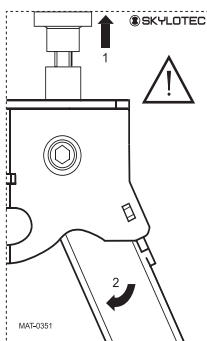

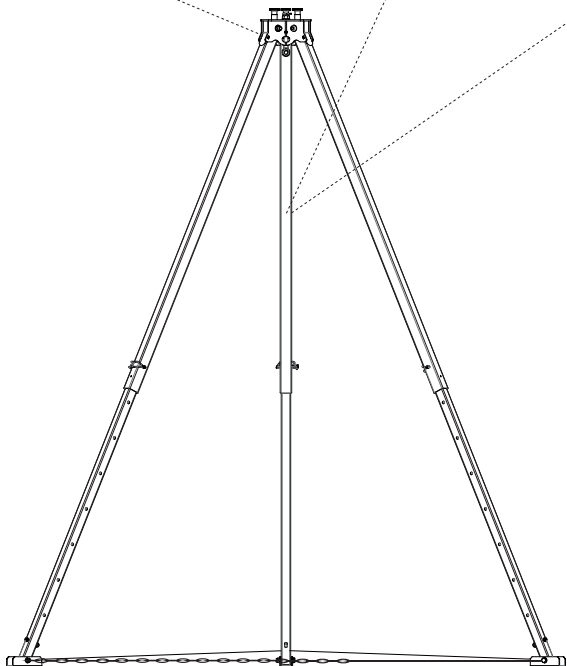

### Etiqueta

Durante a vida útil do TRIBOC, ambas as etiquetas têm de ser afixadas em locais onde fiquem bem legíveis, e a sua legibilidade tem de ser garantida durante todo esse período.

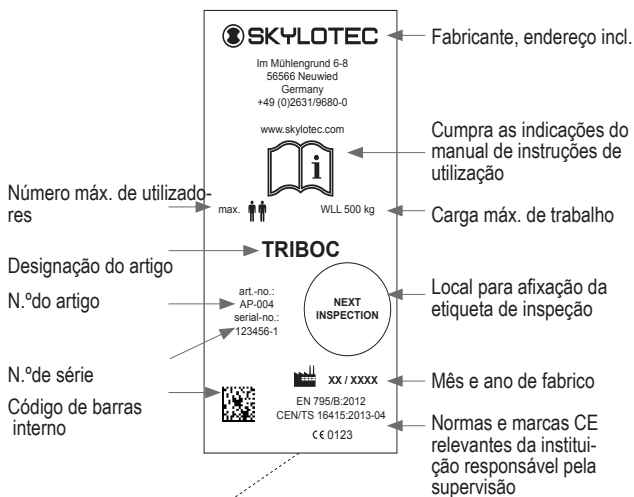

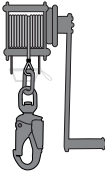
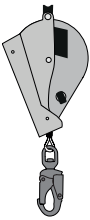

Modelo básico TRIBOC	+ CHAIN	Opção	
		WIND	HSG
 AP-004 (incl. AP-009)	 AP-009	 ACS-0036-15-T	 HSG-004-15-T

## TRIBOC

O tripé serve de ponto de ancoragem por cima da abertura de acesso a ambientes fechados. Durante a sua utilização é preciso garantir que todas as pessoas estejam protegidas contra quedas para o interior da abertura de acesso. Durante o trabalho em ambientes fechados é preciso garantir não só que seja utilizado um sistema de proteção com um arnês que, em caso de emergência, permita o salvamento do trabalhador, como é o caso, por exemplo, de um equipamento retrátil para prevenção de quedas de alturas com guincho manual (norma EN 360 em conjunto com a norma EN 1496), mas também um plano de salvamento correspondente. A queda livre e a altura da queda devem ser limitadas a um mínimo, não devendo ser possível qualquer embate no solo ou num obstáculo. O tripé pode ser equipado com um ou mais pontos de ancoragem. O pino com olhal central e as três aberturas na cabeça do TRIBOC foram testados para a utilização por uma pessoa de acordo com a norma EN 795/B, tendo ainda sido testados de acordo com a norma CEN TS 16415 para a utilização por 2 pessoas.

**Entidade certificadora:** DEKRA Testing and Certification GmbH  
Zertifizierstelle  
Dinnendahlstraße 9  
44809 Bochum  
NB 0158

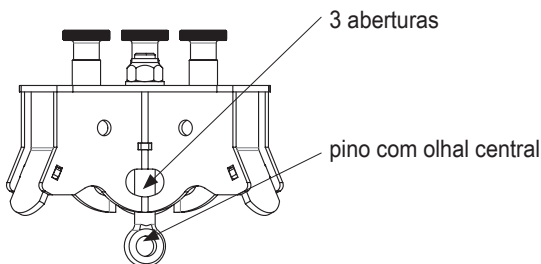

O sistema antiqueda para que o TRIBOC é utilizado como ponto de ancoragem tem de dispor de meios que limitem a 6 kN as forças dinâmicas atuantes que ocorrem durante um processo antiqueda. Desde que o TRIBOC esteja equipado com um guincho de carga, pode prescindir-se destas ferramentas ou componentes. A carga máxima admitida é de:

**TRIBOC** - com cabo máx. 500 kg

Antes de toda e qualquer utilização por pessoal devidamente qualificado e instruído, todo o material empregue no sistema antiqueda tem de ser submetido a uma minuciosa inspeção visual e funcional pelo supramencionado pessoal. Caso surja qualquer

dúvida relativa a uma utilização segura, os produtos não podem continuar a ser utilizados. Durante a montagem do tripé, as pernas devem ser afastadas até o pino de retenção na zona da cabeça ficar encaixado no dispositivo de retenção **A**.

É preciso certificar-se de que as pernas estejam reguladas da mesma maneira! Tenha em atenção os indicadores de paragem nas 3 pernas telescópicas.

A corrente de redução da tensão AP-009 TRIBOC CHAIN tem obrigatoriamente de ser utilizada em todos os cenários de utilização.

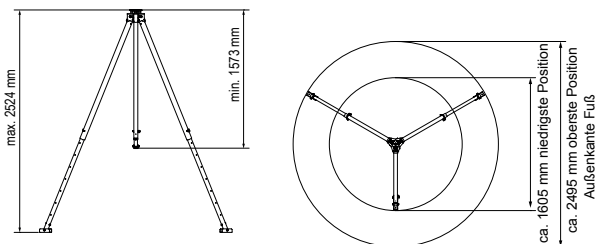

A estabilidade tem de ser garantida por uma base plana e antiderrapante, e de ser individualmente avaliada no âmbito de uma análise completa dos riscos que tem de ser levada a cabo. A superfície de contacto tem de estar apta a suportar uma carga vertical mínima de 5 kN por perna (no total, incluindo uma reserva de 15 kN).

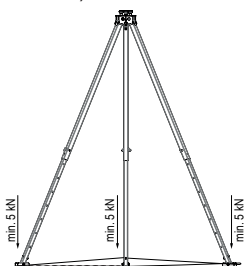





Dependendo da situação de montagem, há que ter em consideração a segurança pessoal contra quedas já durante os próprios trabalhos de montagem. A área de trabalho (direção da queda) está compreendida dentro do triângulo delimitado pelas três pernas e pela corrente. Um derrube do tripé para fora ou a sua oscilação devido a uma descida ou subida não efetuada na perpendicular do ponto de ancoragem (na direção de queda, no pior dos casos) têm de ser evitados em todas as circunstâncias.



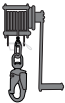

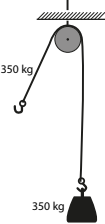
Ao fechar o tripé, certifique-se de que os pinos de retenção na zona da cabeça sejam previamente desbloqueados, caso contrário o dispositivo de retenção fica danificado, impedindo, desta forma, um funcionamento correto do equipamento. A utilização do tripé só é autorizada para os fins estipulados neste documento.

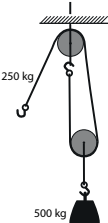
Não podem ser introduzidas quaisquer alterações nos produtos. Todo e qualquer equipamento sujeito a esforços em virtude de uma queda tem de deixar imediatamente de ser utilizado. A vida útil geral tem de ser avaliada individualmente por técnicos no âmbito dos testes a serem realizados.

Uma vez por ano, pelo menos, ou, em caso de uma utilização mais intensa, a intervalos mais curtos, técnicos devidamente qualificados têm de testar e de limpar o equipamento (a limpeza é feita através de lavagem com água tédida (40°C) com sabão misturado, seguida de um enxaguamento com água limpa, até todos os restos de sabão serem removidos, e de secagem ao ar, mantendo o tripé protegido contra a incidência direta do calor). As reparações só podem ser levadas a cabo por Centros de Assistência Técnica SKYLOTEC autorizados.

		 <p>1:1 Desvio</p>	 <p>1:2 Desvio</p>
<p>Especs. vers. independente</p>	<p>máx. 500 kg</p>	<p>Primeira camada 350 daN (~350 kg) Última camada 160 daN (~160 kg)</p>	<p>Possibilidade de carga dupla em comparação com utilização simples sem polia.</p>
 <p>1:1 Desvio</p>	<p>máx. 350 kg</p>		<p>X</p>
 <p>1:2 Desvio</p>	<p>máx. 500 kg</p>	<p>X</p>	

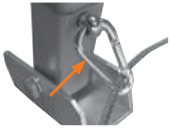
## Montagem do TRIBOC CHAIN

	<p><b>Índice</b> 3 mosquetões de bombeiros 2,75 m de corrente de aço 2,85 m de cabo de aço de 5 mm (com ambas as extremidades comprimidas de modo a formarem olhais)</p>
<p>1</p> 	<p>Prenda o olhal do cabo de aço, com um mosquetão, ao pino com olhal de uma perna de sustentação. (A figura 1 mostra, além da instalação do olhal do cabo de aço, a extremidade instalada da corrente do ponto de montagem 4)</p>
<p>2</p> 	<p>Prenda o cabo de aço por meio do mosquetão à 2.ª perna de sustentação, ao pino com olhal.</p>
<p>3</p> 	<p>Servindo-se de um mosquetão, prenda a corrente à 3.ª perna de sustentação, ao pino com olhal.</p>
<p>4</p>	<p>Estique bem a corrente, de modo a ficar tensa, e, no último passo, prenda-a também ao 1.º mosquetão (vide a figura 1).</p>



Tenha em atenção o risco de tropeções no cabo!

## Exemplo de utilização

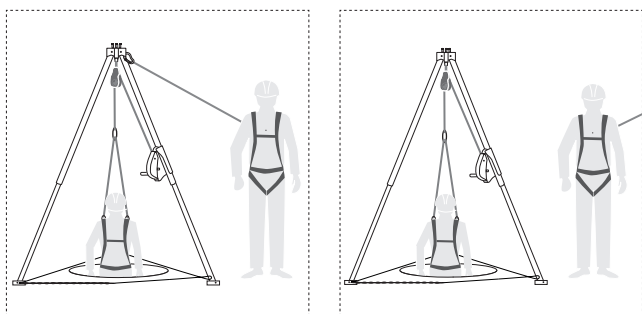

## Montagem do TRIBOC HSG

O equipamento retrátil para prevenção de quedas de alturas (HSG, do alemão "Höhensicherungsgerät") com função elevatória só pode ser montado no tubo de secção retangular do TRIBOC. O HSG é colocado sobre o tubo pelo lado de fora do TRIBOC, tendo de ser alinhado de modo a que o aparelho fique voltado para o centro do TRIBOC e a que o cabo de aço seja conduzido para baixo, centrado na cabeça do tripé, por meio de uma polia. O pino inferior prende o aparelho e os tubos inseridos um dentro do outro.

 No entanto, leia sempre as instruções fornecidas com o HSG com toda a atenção, e cumpra-as!

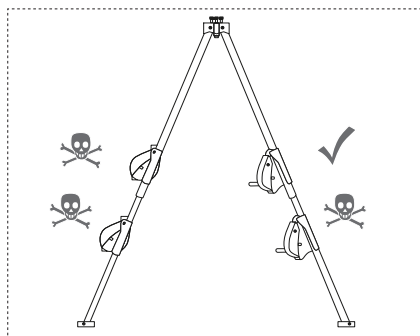
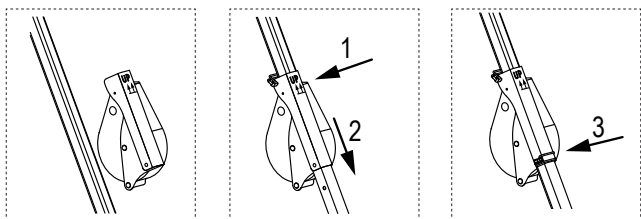



## Montagem do TRIBOC WIND

O guincho (WIND) só pode ser montado no tubo de secção retangular do TRIBOC. O guincho é colocado sobre o tubo pelo lado de dentro do TRIBOC, tendo de ser alinhado de modo a que o seu aparelho fique voltado para o centro do TRIBOC e a que o cabo de aço seja conduzido para baixo, centrado na cabeça do tripé, por meio de uma polia. O pino inferior prende o aparelho e os tubos inseridos um dentro do outro.

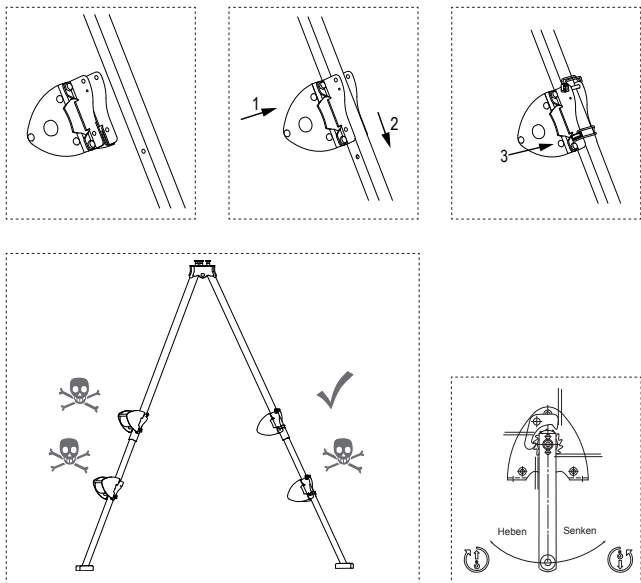

## Manual de instruções de utilização do TRIBOC WIND

Antes de colocar este equipamento em funcionamento, leia atentamente o respetivo manual de instruções de utilização!

Cumpra sempre as instruções de segurança!

### Utilização correta

O guincho de cabo é um guincho de operação manual para levantar e baixar pesos. Não é indicado para ser utilizado em ambientes em que haja perigo de explosão. Não é indicado para ser utilizado em ambientes agressivos.

### O acionamento mecânico é expressamente proibido!

Não está aprovado para uma operação contínua nem para ser submetido a vibrações. O guincho de cabo manual não está indicado para transformações de energia significativas durante o modo de operação de descida. Todas e quaisquer alterações no guincho de cabo, bem como a montagem de aparelhos adicionais, só são permitidas com a autorização expressa e por escrito da SKYLOTEC. Tenha em atenção os dados técnicos e a descrição das funções!

---

## Instruções de segurança

### Operação, montagem e manutenção

Exclusivamente por pessoal devidamente qualificado e autorizado. Por pessoal devidamente qualificado entende-se pessoas que, devido à sua formação, à sua experiência, às instruções que receberam e aos seus conhecimentos das normas e regulamentos aplicáveis, das normas de prevenção de acidentes e das condições de operação foram devidamente autorizadas pelos responsáveis pela segurança do equipamento a realizar a atividade necessária em cada momento e que, ao fazê-lo, estão aptas a reconhecer eventuais perigos e a evitá-los.

### Nunca lubrifique o mecanismo de travagem, seja com óleo, seja com massa lubrificante

O mecanismo de travagem está instalado na manivela. A manivela de mola de segurança, a manivela de segurança, a lingueta de travação e o suporte de binário não podem ser removidos.

 É proibido o transporte de pessoas, bem como a sua permanência na zona de perigo. É proibida a permanência por baixo de cargas elevadas. Nunca se segure a peças móveis. Todos e quaisquer danos e/ou avarias devem ser imediatamente eliminados por técnicos devidamente qualificados.

### Carga

- Nunca a deixe suspensa sem supervisão
- Nunca a deixe oscilar
- Nunca a deixe cair no cabo

### Guincho

Nunca ultrapasse a capacidade de carga determinada pelas voltas do cabo. Antes da respetiva colocação em funcionamento, solicite a verificação por um técnico devidamente qualificado do seguinte:

- Aparelho de elevação
- Construção de suspensão
- Elemento de suspensão
- Montagem

### Cabo

- Destina-se exclusivamente para levantar e baixar, ou arrastar, várias cargas, e não pode ser utilizado para qualquer outro fim.
- No tambor têm de ficar sempre, pelo menos, 3 voltas de cabo.
- O enrolamento do cabo só funciona se o cabo de aço estiver sempre tenso e se o ângulo de desvio do cabo for inferior a  $3^\circ$  ( $1,5^\circ$ ).
- Quando a tensão do cabo é aliviada (cabo sem tensão prévia), o cabo enrolado fica frouxo. Se o cabo continuar a ser enrolado com carga, é provável que o cabo de aço fique danificado.

---

A fim de evitar o desgaste do cabo, desenrole completamente o cabo de aço sem estar tenso, aplique-lhe uma carga e volte a enrolá-lo de modo a ir formando camadas. A parte saliente acima da flange do tambor tem de corresponder a, no mínimo, 1,5 vezes o diâmetro do cabo, a ser verificado e mantido periodicamente de acordo com o estipulado na folha 2 (Blatt 2) da norma DIN 15020

- Nunca agarre no cabo sem luvas de proteção
- Nunca se agarre ao enrolamento do cabo

### **Verificações a levar a cabo antes de cada utilização**

- Função de travagem
- Estado do cabo e do equipamento de elevação de cargas
- Construção de suspensão
- Elemento de suspensão

### **Equipamento de suspensão de carga**

- Certifique-se de que dispõe de capacidade de carga suficiente
- O gancho de suspensão de carga tem de estar devidamente comprimido com o cabo por meio de um guarda-cabos e de um grampo de compressão
- Prenda a carga corretamente
-  Nunca utilize o cabo do guincho como equipamento de ancoragem

**O ensaio de acordo com as normas de prevenção de acidentes** tem de ser realizado uma vez por ano, pelo menos, por um técnico devidamente qualificado. Cumpra rigorosamente os intervalos de inspeção e de manutenção. Todas e quaisquer reparações têm de ser feitas pelo fabricante

### **Descrição do funcionamento**

A carga é mantida segura em qualquer posição por um travão de pressão da carga integrado na manivela. O guincho de cabo manual não está indicado para transformações de energia significativas durante o modo de operação de descida. Eleve a carga rodando a manivela no sentido dos ponteiros do relógio. Baixe a carga rodando a manivela no sentido contrário ao dos ponteiros do relógio.

### **Indicação de segurança**

O guincho só pode ser operado manualmente.

### **Dados técnicos**

Modelo:	TRIBOC WIND
Versão:	de acordo com a norma DIN EN 13157- 5.5
Força de tração da 1. <sup>a</sup> volta do cabo:	350 daN
Força de tração da última volta do cabo:	160 daN

Cabo:	cabo de aço de 5 mm 17 x 7 - WSC 1960 N/mm <sup>2</sup>
Força de rutura mínima:	16 kN
Quantidade máxima de cabo:	15 m
Número máx. de voltas do cabo:	6
Força det. da manivela:	25 daN
Elevação méd. por rot. manivela:	200 mm
Peso:	8,1 kg
Fixação da carga:	travão de pressão da carga
Carga mínima *):	20 kg
Temperatura ambiente:	de -20° C a + 40° C

\* A fim de garantir um funcionamento seguro do travão de pressão da carga, o guincho de cabo tem de suspender uma carga mínima (20 kg)! Em caso de cargas não guiadas, e, de modo especial, em caso de suspensão só de um cabo, tem de ter em atenção o comportamento de rotação do cabo quando seleccionar o tipo de cabo.

## Instruções de inspeção e de manutenção

### Indicação de segurança:

Antes da realização de trabalhos de inspeção e de suspensão, tem de aliviar a carga do guincho adotando as medidas adequadas.

Intervalos de inspeção	Trabalhos de manutenção e de inspeção
Diários/ antes de cada utilização	Inspeccionar visualmente o gancho do cabo (equipamento de suspensão)
	Funcionamento do guincho
	Funcionamento do travão
Trimestrais	Lubrificar o apoio do carreto de acionamento.
	Verificar se os discos do travão apresentam desgaste (se a espessura da parede for < 2,0 mm, trocá-los!)
	Verificar a função de travagem e o desgaste da manivela de mola de segurança.
	Verificar o desgaste do cabo e proceder à respetiva manutenção de acordo com a folha 2 (Blatt 2) da norma DIN 15020.
	Verificar se os parafusos de fixação estão bem apertados.

<b>Anuais</b>	Verificar todos os componentes do guincho e da manivela, a fim de determinar se apresentam desgaste, danos, etc. Substituir e lubrificar os componentes danificados.
	Verificar a legibilidade da placa de características.
	Mandar verificar por um técnico devidamente qualificado.

 A vida útil do guincho é limitada, os componentes com desgaste têm de ser substituídos atempadamente. Os trabalhos de reparação só podem ser realizados por Centros de Assistência Técnica SKYLOTEC autorizados. O lubrificante usado tem de ser eliminado de acordo com as determinações legais aplicáveis!

### **Lubrificante recomendado**

O fabricante recomenda a utilização de uma massa lubrificante multiuso de acordo com a norma DIN 51825 T1 K 2K para todos os pontos de lubrificação do guincho.

### **Deteção e resolução de problemas**

<b>Causa</b>	<b>Problema</b>	<b>Resolução</b>
<b>Pontos de lubrificação do apoio sem lubrificante</b>	Quando não está tenso, torna-se extremamente difícil comandar o guincho com a manivela.	Realizar os trabalhos de manutenção.
<b>Sujidade ou similar nos apoios</b>		Alargar os trabalhos de manutenção às duas caixas.
<b>O guincho foi colocado sob tensão quando foi montado</b>		Verificar a fixação. A superfície de aparafusamento está plana? Os parafusos estão todos apertados uniforme e devidamente?

<b>Cabo mal enrolado</b>		Solicitar o enrolamento correto do cabo a um Centro de Assistência Técnica certificado da SKYLOTEC.
<b>Sentido de rotação errado durante a elevação</b>		Alargar a verificação dos componentes do travão a ambas as caixas.
<b>Travões com desgaste ou danificados</b>	A carga não é sustida.	Verificar os componentes do travão e solicitar a substituição dos componentes com desgaste a um Centro de Assistência Técnica certificado da SKYLOTEC, substituir a manivela de mola de segurança.
<b>Carga demasiado reduzida</b>		A carga tem de ter 20 kg, pelo menos.
<b>Discos do travão ou mecanismo de travagem tenso!</b>	O travão não se abre, é preciso muita força para o baixar.	Dar uma pancada ligeira com a palma da mão no braço da manivela, para soltar o travão no sentido de descida.

### 1.) Declaração de conformidade

Poderá consultar o certificado de conformidade integralmente: [www.skylotec.com/download](http://www.skylotec.com/download)

### 2.) Certificado de identificação e de garantia TRIBOC

As informações constantes das etiquetas aplicadas correspondem às informações do produto fornecido (ver número de série).

- Nome do produto
- Número do artigo
- Tamanho/Comprimento
- Material
- N.º de série
- Mês e ano de fabrico
- 1-x) Normas (internacionais)
- 1-x) Número do certificado
- 1-x) Organismo de certificação
- 1-x) Data do certificado

- 
- k 1-x) Número máx. de pessoas
  - l 1-x) Peso de ensaio
  - m1-x) Carga máx./força de rutura
  - n) Organismo supervisor de produção; sistema de gestão da qualidade
  - o) Fonte de declaração de conformidade

### **3.) Cartão de controlo TRIBOC**

3.1–3.5) A preencher durante a revisão

- 3.1) Data
- 3.2) Técnico responsável
- 3.3) Motivo
- 3.4) Observação
- 3.5) Próxima inspeção

### **4.) Informação Pessoal TRIBOC**

4.1–4.4) A preencher pelo comprador

- 4.1) Data de compra
- 4.2) Primeira utilização
- 4.3) Usuário
- 4.4) Empresa

### **5.) Certificado de identificação e de garantia WIND**

As informações constantes das etiquetas aplicadas correspondem às informações do produto fornecido (ver número de série).

- 5.1) Descrição do artigo
- 5.2) N.º do artigo
- 5.3) Máx. carga
- 5.4) Material
- 5.5) Norma
- 5.6) Ano de fabrico
- 5.7) N.º de série

### **6.) Cartão de controlo WIND**

6.1–6.5): A preencher durante a revisão

- 6.1) Data
- 6.2) Técnico responsável
- 6.3) Motivo
- 6.4) Observação
- 6.5) Próxima inspeção

### **7.) Informação Pessoal WIND**

7.1–7.4) A preencher pelo comprador

- 7.1) Data de compra
- 7.2) Primeira utilização
- 7.3) Usuário
- 7.4) Empresa

## NL Gebruiksaanwijzing



Gebruik ok



Voorzichtig bij gebruik



Levensgevaar



Zo niet toepasbaar/In deze uitvoering niet verkrijgbaar

### Basismodel TRIBOC

A

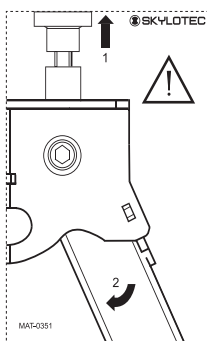

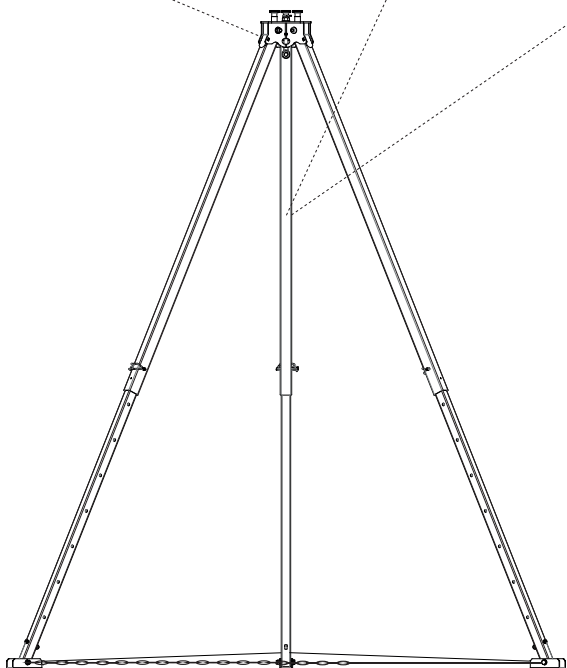

#### Labels

Beide productlabels moeten tijdens de levensduur goed leesbaar op de TRIBOC aangebracht zijn.



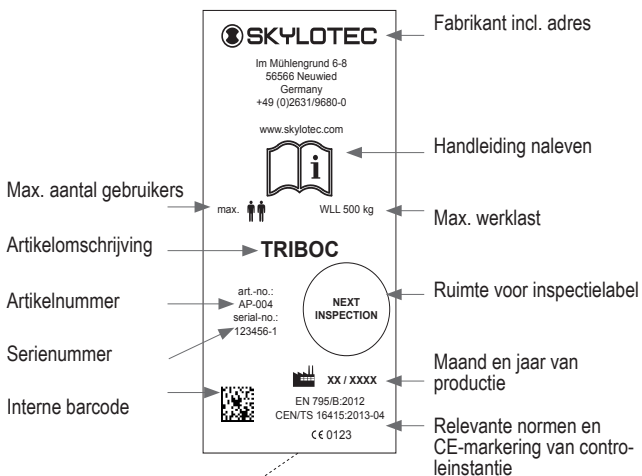

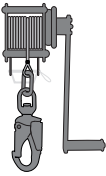
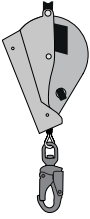

TRIBOC basismodel	+ CHAIN	Optie	
		WIND	HSG
 <p>AP-004 (incl. AP-009)</p>	 <p>AP-009</p>	 <p>ACS-0036-15-T</p>	 <p>HSG-004-15-T</p>

## TRIBOC

De driepoot dient als aanslagpunt boven toegangsopeningen van omsloten ruimten. Bij gebruik dient ervoor te worden gezorgd dat zich alle personen tegen een val in de toegangsopening zekeren. Tijdens werkzaamheden in de omsloten ruimte moet een zekeringssysteem met opvanggordel wordt gebruikt waarmee de werkmans ingeval van nood kan worden gered, bijvoorbeeld een valbeveiliging met hijsfunctie (EN 360 in combinatie met EN 1496) en er moet een dienovereenkomstig reddingsconcept voorhanden zijn. De vrije val en de valhoogte moeten tot een minimum worden beperkt. Er mag geen val op de grond of obstakels mogelijk zijn. De driepoot kan van één of meer aanslagpunten zijn voorzien. De centrale oogbout en de drie uitsparingen in het bovenste gedeelte van de TRIBOC zijn conform EN 795/B type-gekeurd voor het gebruik door één persoon en conform CEN TS 16415 getest voor het gebruik door 2 personen.

### Certificatie-instelling

DEKRA Testing and Certification  
GmbH  
Zertifizierstelle  
Dinnendahlstraße 9  
44809 Bochum  
NB 0158

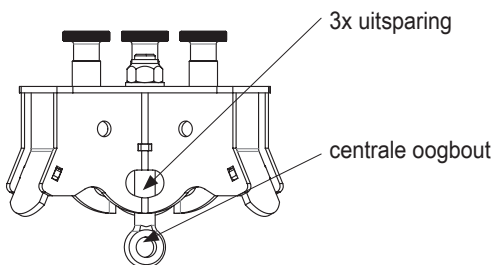

Het valbeveiligingssysteem waarvoor de TRIBOC als aanslagpunt wordt gebruikt, moet van een hulpmiddel zijn voorzien dat de dynamische krachten bij een val tot 6kN beperkt. Indien de TRIBOC is voorzien van een lier, kunnen hiermee gereedschappen of machineonderdelen worden neergelaten. De maximaal toegestane belasting bedraagt:

**TRIBOC** - na het opspannen max. 500 kg

Voor elk gebruik door gekwalificeerd, getraind personeel, moeten alle voor het valbeveiligingssysteem gebruikte materiaal door genoemde personen aan een visuele en functionele controle worden onderworpen. Indien er twijfel over een veilig gebruik bestaat, moeten de producten onmiddellijk buiten gebruik worden gesteld. Bij het plaatsen van de driepoot worden de poten zo ver uit

elkaar gezet, totdat de verbindingbouten in het bovenste gedeelte in de vergrendeling **A** vastklikken.

Alle poten dienen op dezelfde lengte te worden ingesteld! Let op de STOP-markering bij de 3 telescoop poten.

De spanketting AP-009 TRIBOC CHAIN moet voor elke toepassing verplicht worden geïnstalleerd.

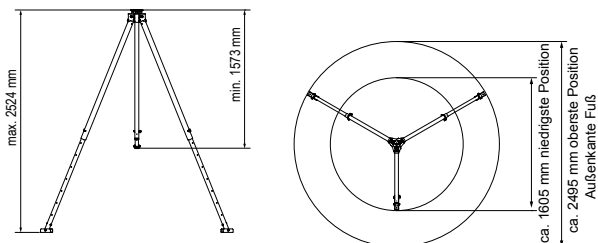



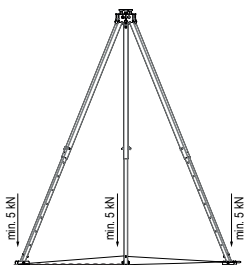

De stabiliteit moet door een effen, slipvrije ondergrond gegarandeerd zijn en binnen het kader van een volledig uit te voeren risicoanalyse per geval worden beoordeeld. Het plaatsingsvlak moet per poot een verticale belasting van min. 5kN kunnen dragen (in totaal incl. reserve 15 kN).





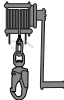

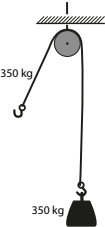
Afhankelijk van de bouwsituatie dient men zichzelf al tijdens het plaatsen te beschermen tegen vallen. Het werkgebied (richting van de val) ligt binnen de door de drie poten en de ketting opgespannen driehoek. Het omvertrekken van de driepoot vanaf de buitenkant of het bungelen op grond van een niet verticaal tot het aanslagpunt gerealiseerde op- en afgang beweging (in het ergste geval valrichting), moet onder alle omstandigheden worden voorkomen. Bij het in elkaar klappen van de driepoot moet erop worden gelet dat eerst de verbindingbouten in het bovenste gedeelte worden ontgrendeld, omdat anders de vergrendeling wordt beschadigd en hierdoor een correcte werking niet meer kan worden gegarandeerd. Het gebruik van de driepoot is alleen voor de in dit document genoemde doeleinden toegestaan. Er mogen geen wijzigingen aan de producten worden uitgevoerd.

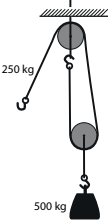
Een door een val belaste uitrusting moet onmiddellijk buiten gebruik worden gesteld. De algemene levensduur moet per geval door vakpersoneel binnen het kader van de uit te voeren controles worden beoordeeld.

De controle en reiniging (warm water (40°C) en mild zeepsop, hierna zorgvuldig met schoon water afspoeien en aan de lucht laten drogen, uit de buurt houden van directe warmtebronnen), door gekwalificeerd vakpersoneel (experts) moet min. jaarlijks, bij intensief gebruik zelfs vaker, worden doorgevoerd. Reparaties mogen uitsluitend door SKYLOTEC geautoriseerde servicecentra worden uitgevoerd.

			
		1:1 Verhouding	1:2 Verhouding
Stand-alone specificaties	max. 500 kg	Eerste laag 350 daN (~350 kg) Laatste laag 160 daN (~160 kg)	Dubbele last in vergelijking met enkelvoudig gebruik zonder katrol mogelijk.
	max. 350 kg		X
1:1 Verhouding			
	max. 500 kg	X	
1:2 Verhouding			

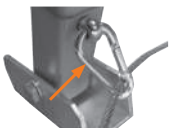
## Montage TRIBOC CHAIN

	<p><b>Inhoud</b> 3 x FW-karabijnhaken 2,75 m stalen ketting 2,85 m staalkabel 5 mm (beide uiteinden met een oog)</p>
<p>1</p> 	<p>Bevestig het oog van de staalkabel met een karabijnhaak aan de oogbout van een poot. (Afbeelding 1 toont naast de installatie van het oog van de staalkabel het geïnstalleerde kettinguiteinde van montagepunt 4)</p>
<p>2</p> 	<p>Bevestig de staalkabel met een karabijnhaak met de oogbout van de 2e poot.</p>
<p>3</p> 	<p>Bevestig de ketting met een karabijnhaak met de oogbout van de 3e poot.</p>
<p>4</p>	<p>Span de ketting en bevestig deze in de laatste stap ook met de 1e karabijnhaak (zie afbeelding 1).</p>



Let op het struikelgevaar dat door het opspannen ontstaat!

## Toepassingsvoorbeeld

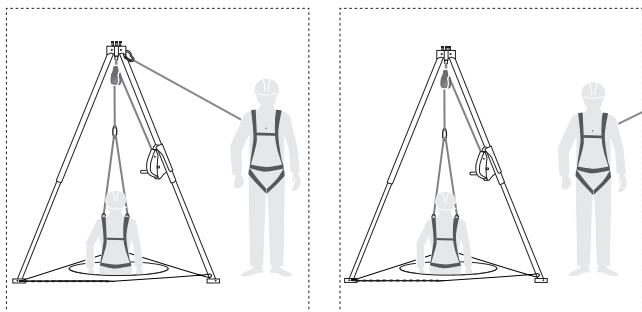

## Montage TRIBOC HSG

De valbeveiliging met hijsfunctie mag uitsluitend op de bovenste vierkante buis van de TRIBOC worden gemonteerd. De valbeveiliging wordt vanaf de buitenkant van de TRIBOC op de buis geschoven en moet zodanig worden gepositioneerd dat de valbeveiliging naar het centrum van de TRIBOC wijst en de stalen kabel via een geleiderol aan de bovenkant van de driepoot gecentreerd naar beneden wordt geleid. De onderste bout zekert de valbeveiliging en de in elkaar geschoven buizen.

 De gebruiksaanwijzing van de valbeveiliging moet in elk geval zorgvuldig worden doorgelezen en nageleefd!

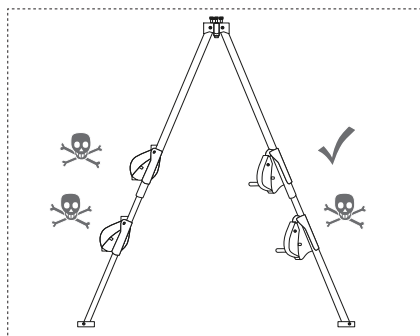
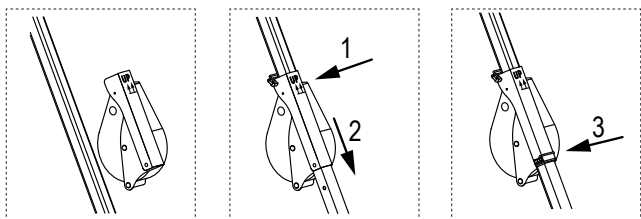

## Montage TRIBOC WIND

De lier (WIND) mag uitsluitend op de bovenste vierkante buis van de TRIBOC worden gemonteerd. De lier wordt vanaf de binnenkant van de TRIBOC op de buis geschoven en moet zodanig worden gepositioneerd dat de lier naar het centrum van de TRIBOC wijst en de stalen kabel via een geleiderol aan de bovenkant van de driepoot gecentreerd naar beneden wordt geleid. De onderste bout zekert de valbeveiliging en de in elkaar geschoven buizen.

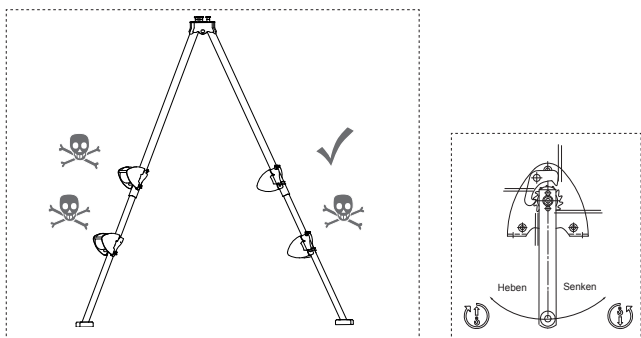
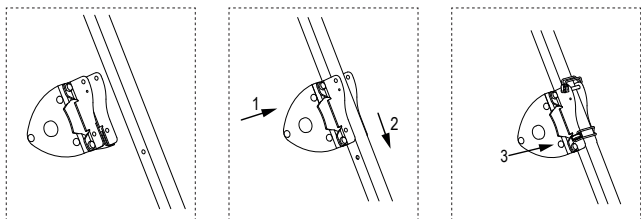

## Gebruiksaanwijzing TRIBOC WIND

Lees de gebruiksaanwijzing voor de ingebruikname zorgvuldig door!

Neem de veiligheidsinstructies in acht!

### Reglementair gebruik

De lier is een handmatige lier voor het tillen en neerlaten van lasten. Niet geschikt voor gebruik in explosiegevaarlijke ruimten. Niet geschikt voor gebruik in een agressief milieu.

### Een machinale aandrijving is verboden!

Niet toegestaan voor continubedrijf resp. vibratiebelasting. De handmatige lier is niet geschikt voor hoge energieomzettingen tijdens het neerlaten. Aanpassingen aan de lier en het aanbrengen van aanvullende hulpmiddelen is alleen toegestaan na een uitdrukkelijke schriftelijke goedkeuring van SKYLOTEC. Raadpleeg de technische en functionele specificaties!

---

## **Veiligheidsinstructies**

### **Bedieningshandelingen, montage- en onderhoudswerkzaamheden**

Mogen alleen door geautoriseerd, gekwalificeerd personeel worden uitgevoerd. Tot gekwalificeerd personeel behoren personen die op basis van hun opleiding, ervaring, training en kennis over de toepasselijke normen en bepalingen, voorschriften voor ongevallenpreventie en bedrijfsomstandigheden door de voor de veiligheid van de installatie verantwoordelijke persoon zijn geautoriseerd om de betreffende werkzaamheden uit te voeren en hierbij mogelijke gevaren kunnen herkennen en voorkomen.

### **Het remmechanisme mag niet worden gevet of geolied.**

De reminrichting bevindt zich in de zwengel. Slinger met veiligheidsveer resp. veiligheidsslinger, veiligheidspal en draaimomentsteun mogen niet worden verwijderd.



Het vervoer van personen alsook het verblijf in de gevarenzone is verboden. Er mag niemand onder de geheven last staan. Grijp nooit in bewegende onderdelen. Gebreken dienen onmiddellijk deskundig te worden verholpen.

### **De last**

- mag nooit zonder toezicht worden achtergelaten
- mag nooit schommelen
- mag nooit in de kabel vallen

### **De lier**

Het draagvermogen overeenkomstig het aantal kabellagen mag niet worden overschreden. Voor ingebruikname moet het volgende door een expert worden gecontroleerd:

- hefinrichting
- draagconstructie
- draagmiddel
- inbouw

### **De kabel**

- Dient uitsluitend voor het hijsen en neerlaten resp. trekken van diverse lasten en mag niet voor andere doeleinden worden gebruikt.
- Min. 3 lagen moeten bij last altijd op de trommel blijven.
- De kabel kan alleen worden opgewikkeld als deze altijd gespannen is en als de afbuighoek minder dan  $3^\circ$  ( $1,5^\circ$ ) bedraagt.
- Als de kabel wordt ontlast (geen voorspanning), raakt de opgewikkelde kabel los. Bij een verdere opwikkeling onder belasting kan de kabel mogelijk worden vernield.
- Om kabelslijtage te voorkomen, moet de ontlaste kabel volledig worden afgewikkeld en onder belasting opnieuw laag voor laag worden opgewikkeld.



---

Er moet minimaal 1,5 maal de kabeldiameter vrije ruimte overblijven op de flenzen, regelmatig conform DIN 15020 blad 2 controleren en onderhouden.

- Alleen met veiligheidshandschoenen aanraken
- Grijp niet in de kabelinloop

### Controle voor elk gebruik

- Remfunctie
- Staat van de kabel en lastopnamemiddel
- Draagconstructie
- Draagmiddel

### Het lastopnamemiddel

- Let op een voldoende groot draagvermogen.
- De lasthaak moet conform de regels met een kabelkous en een persklem aan de kabel geperst zijn.
- De last moet correct worden bevestigd.
-  De uitsleepkabel mag niet als hijs- of hefhulpstuk worden gebruikt.

Laat minimaal jaarlijks een **UVV-controle** door een expert uitvoeren. Houd in alle gevallen de inspectie- en onderhoudsintervallen aan. Reparaties mogen alleen door de fabrikant worden uitgevoerd.

### Werking

De last wordt in elke positie veilig door een in de lier geïntegreerde lastdrukrem gehouden. De handmatige lier is niet geschikt voor hoge energieomzettingen tijdens het neerlaten. Heffen van de last door draaien van de zwengel in de richting van de wijzers van de klok. Neerlaten van de last door draaien van de zwengel tegen de richting van de wijzers van de klok.

### Veiligheidsinformatie

De lier is alleen voor handmatig gebruik geschikt.

### Technische specificaties

Type:	TRIBOC WIND
Uitvoering:	conform DIN EN 13157- 5.5
Trekkracht 1e laag:	350 daN
Trekkracht laatste laag:	160 daN
Kabel:	5 mm staalkabel 17 x 7 - WSC 1960 N/mm <sup>2</sup>
Minimale treksterkte:	16 kN
Max. kabelopname:	15 m
Max. lagen:	6
Vereiste krukkracht :	25 daN
Gem. slingerlengte:	200 mm
Gewicht:	8,1 kg
Lastzekering:	lastdrukrem
minimale last *):	20 kg
Omgevingstemperatuur:	-20° C tot + 40° C

\* Voor een gegarandeerd veilige werking van de lastdrukkrem moet de kabellier met een minimale last van (20 kg) worden belast! Bij ongeleide lasten, vooral bij een enkele kabelophanging, moet bij de keuze van het type kabel rekening worden gehouden met het draaigedrag van de kabel.

## Inspectie- en onderhoudshandleiding

### Veiligheidsinformatie:

voor inspectie- en onderhoudswerkzaamheden moet de lier via geschikte maatregelen worden ontlast.

Inspectie-intervallen	Onderhouds- en inspectiewerkzaamheden
Dagelijks / Voor elk gebruik	Visuele inspectie sleephaak (draagmiddel)
	Werking van de lier
	Remfunctie
Driemaandelijks	Lager van het aandrijftandwiel smeren.
	Remschijven op slijtage controleren (indien de dikte < 2,0 mm, vervangen!)
	Slinger met veiligheidsveer op remfunctie en slijtage controleren.
	Kabel conform DIN 15020 blad 2 op slijtage controleren en onderhouden.
	Controleren of bevestigingsschroeven goed vast zitten.
Jaarlijks	Alle onderdelen van de lier en zwengel op slijtage controleren, defecte onderdelen eventueel vervangen en smeren.
	Typeplaatje op leesbaarheid controleren.
	Een controle door experts laten uitvoeren.

 De levensduur van de lier is beperkt, versleten onderdelen moeten op tijd worden vervangen. Reparaties mogen alleen door SKYLOTEC geautoriseerde servicecentra worden uitgevoerd. Afgedankte smeermiddelen moeten conform de wettelijke bepalingen worden verwijderd!

## Aanbevolen smeermiddelen

Voor alle smeerpunten van de lier wordt een universeel smeervet conform DIN 51825 T1 K 2K aanbevolen.

## Bedrijfsstoringen en hun oorzaken

Oorzaak	Storing	Oplossing
Geen smeermiddel in de lagers.	Lier kan in onbelaste toestand moeilijk worden gedraaid.	Onderhoudswerkzaamheden uitvoeren.
Vuil in lagers of dergelijke.		Onderhoudswerkzaamheden naar beide kanten uitbreiden.
Lier werd bij inbouw vastgezet.		Bevestiging controleren. Is het schroefoppervlak effen? Zijn de schroeven gelijkmatig aangetrokken?
Kabel is verkeerd opgewikkeld.	Last wordt niet gehouden.	Kabel door gecertificeerde SKYLOTEC-servicecenter correct laten plaatsen.
Draairichting bij optillen onjuist.		Remonderdelen controleren en naar beide bakken uitbreiden.
Rem is versleten of defect.		Remonderdelen controleren en versleten onderdelen door een gecertificeerde SKYLOTEC-servicecenter laten vervangen, slinger met veiligheidsveer vernieuwen.
Last is te gering.		Last moet minimaal 20 kg bedragen.
Remschijven resp. remmechanisme zit vast!	Rem opent niet, last kan alleen met grote inspanning worden neergelaten.	Rem door een lichte klap met de handpalm op de slingerarm in daalrichting losmaken.

---

## 1.) Conformiteitsverklaring

De volledige conformiteitsverklaring kunt u via de volgende link openen: [www.skylotec.com/downloads](http://www.skylotec.com/downloads)

## 2.) Identificatie- en garanticertificaat TRIBOC

De informatie op de aangebrachte etiketten komt overeen met die van het geleverde product (zie Serienummer).

- a) Productnaam
- b) Artikelnummer
- c) Maat/lengte
- d) Materiaal
- e) Serienr.
- f) Maand en jaar van fabricage
- g 1-x) Normen (internationaal)
- h 1-x) Certificaatnummer
- i 1-x) Certificeringsinstantie
- j 1-x) Certificeringsdatum
- k 1-x) Max. aantal personen
- l 1-x) Testgewicht
- m1-x) Max. belasting/ breukkracht
- n) Productietoezichthouder; kwaliteitsmanagementsysteem
- o) Bron conformiteitsverklaring

## 3.) Controlekaart TRIBOC

3.1–3.5) Gelieve bij de inspectie in te vullen

- 3.1) Datum
- 3.2) Controleur
- 3.3) Reden
- 3.4) Opmerking
- 3.5) Volgende inspectie

## 4.) Persoonsinformatie TRIBOC

4.1–4.4) Gelieve door de koper in te vullen

- 4.1) Aankoopdatum
- 4.2) Eerste gebruik
- 4.3) Gebruiker
- 4.4) Bedrijf

## 5.) Identificatie- en garanticertificaat WIND

De informatie op de aangebrachte etiketten komt overeen met die van het geleverde product (zie Serienummer).

- 5.1) Artikelbeschrijvingen
- 5.2) Artikel-nr.
- 5.3) Max. belastingen
- 5.4) Materiaal
- 5.5) Norm
- 5.6) Bouwjaar
- 5.7) Serie-Nr.

---

## **6.) Controlekaart WIND**

6.1–6.5) Gelieve bij de inspectie in te vullen

6.1) Datum

6.2) Controleur

6.3) Reden

6.4) Opmerking

6.5) Volgende inspectie

## **7.) Persoonsinformatie WIND**

7.1–7.4) Gelieve door de koper in te vullen

7.1) Aankoopdatum

7.2) Eerste gebruik

7.3) Gebruiker

7.4) Bedrijf

## DK Betjeningsvejledning



Brug ok



Vær forsigtig ved brugen



Livsfare



Må ikke anvendes således/fås ikke i denne version

### Grundmodel TRIBOC

A

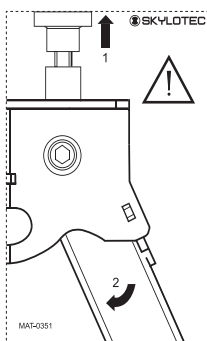

#### Label

I hele produktets levetid skal begge produktlabels være anbragt på TRIBOC således, at de er lette at læse.

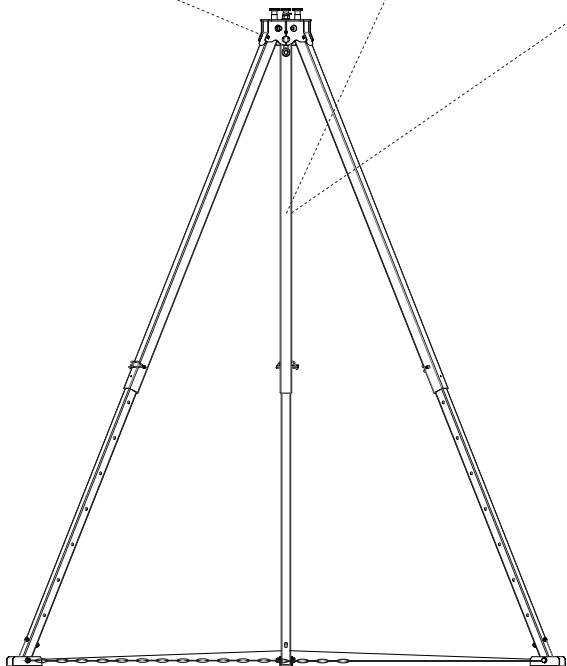

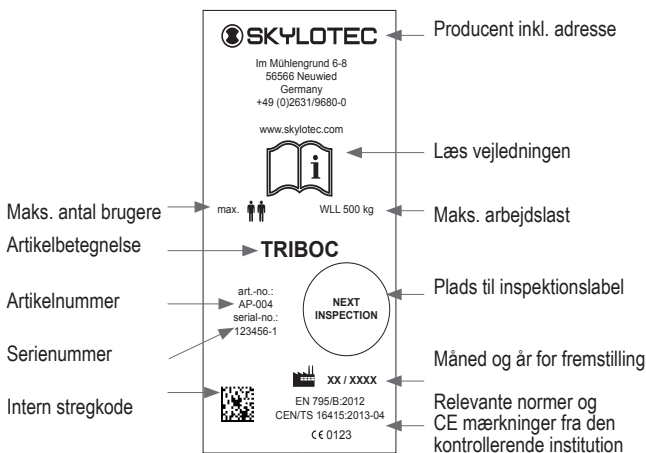

TRIBOC Grundmodel	+ CHAIN	Valg	
		WIND	HSG
<p>AP-004 (inkl. AP-009)</p>	<p>AP-009</p>	<p>ACS-0036-15-T</p>	<p>HSG-004-15-T</p>

## TRIBOC

Trefoden bruges som ankerpunkt over nedstigningsåbninger i omsluttede rum. Vær ved brugen opmærksom på, at alle personer sikrer sig mod nedstyrning i nedstigningsåbningen. Ved arbejder i et omsluttet rum skal det sikres, at der anvendes et sikringssystem med faldsikringssele, som i nødsituationer kan bruges til redning af personen, f.eks. faldsikringsudstyr med redningsløftegrej (EN 360 i forbindelse med EN 1496), og at der forefindes en redningsplan. Frit fald og nedstyrningshøjden skal begrænses til et minimum, stødpåvirkning fra gulv eller forhindringer må ikke være mulig. Trefoden kan være udstyret med et eller flere ankerpunkter. Den centrale øjeskrue og de tre udsparinger øverst på TRIBOC er typeafprøvet iht. EN 795/B til brug af én person og iht. CEN TS 16415 testet til brug af 2 personer.

**Certificeret af:** DEKRA Testing and Certification GmbH  
Zertifizierstelle  
Dinnendahlstraße 9  
44809 Bochum  
NB 0158

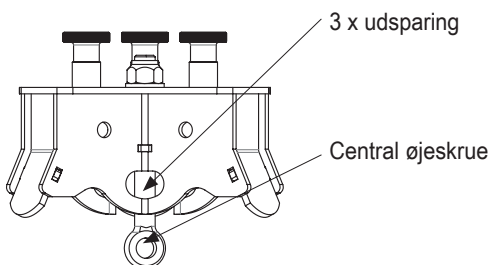

Faldsikringssystemet, som TRIBOC bruges til som ankerpunkt, skal være udstyret med et middel, der begrænser de dynamiske kræfter, der virker ved en faldsikring, til 6 kN. Hvis TRIBOC er udstyret med et særligt spil til nedfiring af last, kan der med dette spil nedsænkes værktøj eller maskindele. Den maksimale tilladte last er:

**TRIBOC** - inkl. afstivning med barduner maks. 500 kg

Det kvalificerede og instruerede personale skal inden hver brug gennemføre en detaljeret visuel kontrol og funktionskontrol af alt materiel i faldsikringssystemet. Hvis der er tvivl med hensyn til sikker brug, må produkterne ikke længere bruges. Ved opsætning af trefoden skal benene sættes så langt fra hinanden, at boltene øverst går i indgreb ved låsen **A**.

Vær opmærksom på, at benenes længde er ens! Vær opmærksom på stop-mærkaten på de 3 teleskopben.

Afstivningskæden AP-009 TRIBOC CHAIN skal altid installeres inden hver brug.



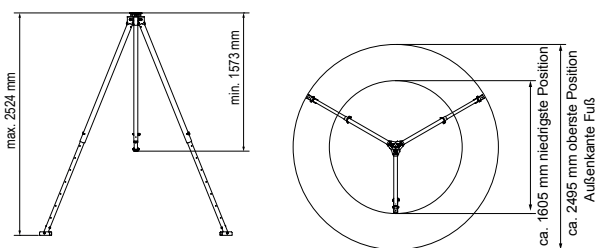

Standsikkerheden skal sikres ved at bruge et jævnt og skridsikkert underlag og skal i hvert enkelt tilfælde bedømmes som et led den komplette risikoanalyse. Bæreflader skal pr. ben kunne optage en vertikal last på min. 5kN pr. (i alt inkl. reserve 15 kN).

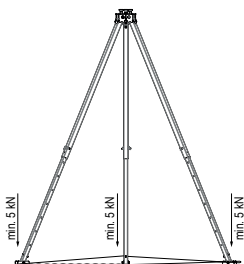





Afhængigt af det pågældende setup skal egensikringen mod nedstyrtning allerede overholdes ved opbygningen. Arbejdsområdet (aktivitetsretning ved et styrt) ligger inden for den trekant, der er markeret ved de tre ben og den opsatte kæde. Omstyrtning af trefoden udadtil eller pendulering på grund af en i forhold til ankerpunktet ikke-vertikal ned- eller opstigning (i værste fald nedstyrtningens retning) skal under alle omstændigheder undgås.

Når trefoden klappes sammen, vær venligst opmærksom på, at de øverste bolte frakobles først, da låsen ellers beskadiges og en korrekt funktion således ikke længere er sikret.

Brugen af trefoden er kun tilladt til de formål, der er beskrevet i dette dokument. Der må ikke gennemføres ændringer på produkterne.

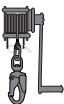
Udstyr, der er blevet belastet ved et styrt, må ikke længere bruges. Den generelle levetid skal i hvert enkelt tilfælde bedømmes af fagpersonale som et led i de gennemførte kontroller.

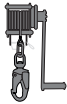
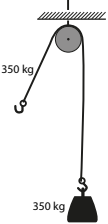
Kontrol og rengøring (varmt vand (40°C) og mild sæbeopløsning, skyl derefter grundigt med rent vand og lufttør, beskyt mod direkte varmepåvirkning) ved kvalificeret fagpersonale (sagkyndig) skal gennemføres mindst årligt, ved intensiv brug dog med korte mellemrum. Istandsættelser må kun gennemføres i SKYLOTECs autoriserede servicecenter.

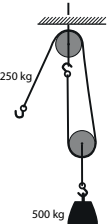
			
		1:1 Diversion	1:2 Diversion
Standalone specs	maks. 500 kg	Første lag 350 daN (~350 kg) Sidste lag 160 daN (~160 kg)	Med styretrisse: dobbel last. Uden styretrisse: enkelt last.
	maks. 350 kg		X
1:1 Diversion			
	maks. 500 kg	X	
1:2 Diversion			

## Montage TRIBOC CHAIN

	<p><b>Indhold</b> 3 x FW- karabinhager 2,75 m rundstålkæde 2,85 m stålwire 5 mm (begge ender er udformet som øjer)</p>
<p>1</p> 	<p>Anbring stålwirens øje på en af benenes øjeskrue ved hjælp af en karabinhage. (ud over installation af stålwirens øje viser illustration 1 også den installerede kædeende på montagepunkt 4)</p>
<p>2</p> 	<p>Fastgør stålwiren ved hjælp af en karabinhage på det 2. bens øjeskrue.</p>
<p>3</p> 	<p>Fastgør kæden ved hjælp af karabinhagen på det 3. bens øjeskrue.</p>
<p>4</p>	<p>Spænd kæden, og fastgør den også på den 1. karabinhage (se illustration 1).</p>



Vær opmærksom på afstivningen – der er fare for at snuble!

## Anvendelseseksempel

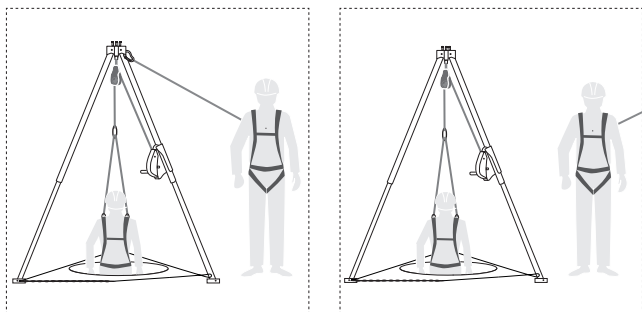

## Montage TRIBOC HSG

Faldsikringsudstyret med løftfunktion må udelukkende monteres på TRIBOCs øverste firkantør. Faldsikringsudstyret skydes på røret fra TRIBOCs yderside og skal justeres således, at enheden viser mod TRIBOCs centrum og stålwiren via en styretrisse på trefodens hoved centreres og ledes nedad. Den nederste bolt sikrer enheden og teleskoprørene.

 Læs også altid omhyggeligt den vejledning, der følger med faldsikringsudstyret, og overhold den!

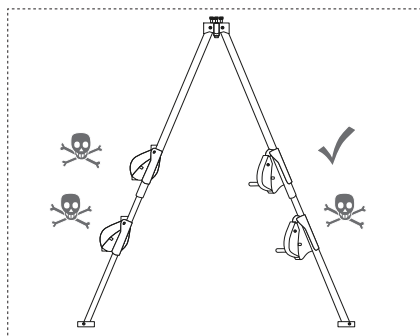
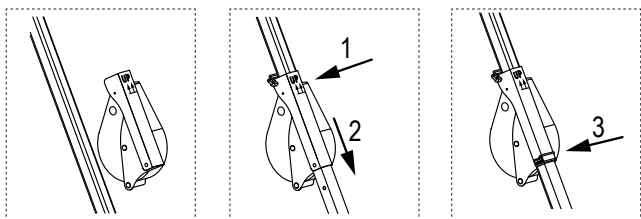

## Montage TRIBOC WIND

Spillet (WIND) må udelukkende monteres på TRIBOCs øverste firkantør. Spillet skydes på røret fra TRIBOCs inderside og skal justeres således, at enheden viser mod TRIBOCs centrum og stålwiren via en styretrisse på trefodens hoved centreres og ledes nedad. Den nederste bolt sikrer enheden og teleskoprørene.

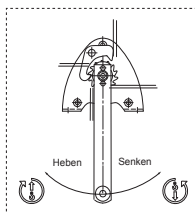
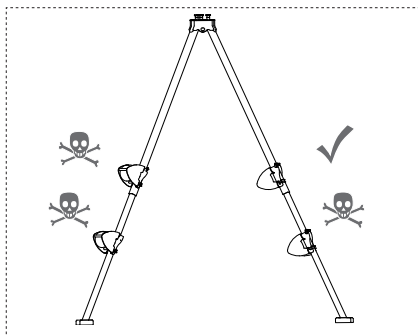
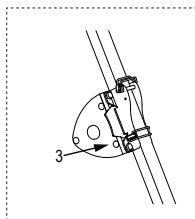
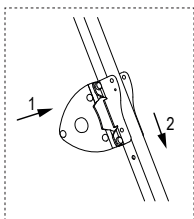
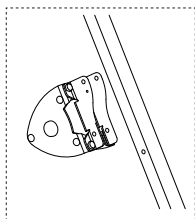

## Betjeningsvejledning TRIBOC WIND

Læs betjeningsvejledningen omhyggeligt, inden du tager produktet i brug!

Følg sikkerhedsanvisningerne!

### Formålsbestemt anvendelse

Wirespillet er et hånddrevet spil til at løfte og sænke last. Ikke egnet til brug i eksplosionsfarlige rum. Ikke egnet til brug i aggressivt miljø.

### Maskinel drift forbudt!

Ikke tilladt til konstant drift eller vibrationsbelastning. Det hånddrevne spil er ikke egnet til større energikonverteringer ved nedsækning. Ændringer af wirespillet eller anbringelse af ekstraudstyr er kun tilladt efter SKYLOTECs udtrykkelige skriftlige godkendelse. Vær opmærksom på de tekniske data og funktionsbeskrivelsen!

---

## Sikkerhedsanvisninger

### Betjening, montage og vedligeholdelse

må kun gennemføres af bemyndiget, kvalificeret personale. Kvalificeret personale er personer, der på grund af deres uddannelse, erfaring, instruktion og viden om de relevante normer og bestemmelser, forskrifter til forebyggelse af ulykker og driftsforhold er berettiget af den sikkerhedsansvarlige til at udføre den påkrævede aktivitet og i den forbindelse kan identificere og undgå eventuelle farer.

### Bremsemekanismen må ikke fedtes eller olieres

Bremsen befinder sig i håndsvinget. Sikkerhedsfjederhåndsvinget / sikkerhedshåndsvinget, palen og drejningsmomentstøtten må ikke fjernes.

 Transport af personer og ophold i fareområdet er forbudt. Ophold under løftet gods er forbudt. Grib aldrig ind i bevægelige dele. Mangler skal straks afhjælpes på sagkyndig vis.

### Lasten

- må aldrig uden opsyn holdes svævende i løftet tilstand
- må aldrig gynge
- må aldrig falde ned på stålwiren

### Spillet

Bæreevnen i forhold til den oprullede wireposition må ikke overskrides. Følgende skal kontrolleres af en sagkyndig person inden den første idriftsættelse:

- Løftegrej
- Bærende konstruktion
- Bæremiddel
- Indbygning

### Stålwiren

- Bruges kun til at løfte og sænke / trække diverse last, og må ikke bruge til andre formål.
- Min. 3 omgange af stålwiren skal forblive på tromlen, når stålwiren er belastet.
- Wireoprulningen fungerer kun, hvis wiren altid er spændt og hvis wirebøjningsvinklen er på mindre end  $3^\circ$  ( $1,5^\circ$ ).
- Hvis stålwiren aflastes (uden opspænding), slækkes den oprullede stålwire. Ved yderligere oprulning med belastning kan stålwiren ødelægges.
- For at undgå slitage på stålwiren, skal den slækkede stålwire rulles helt af og lag for lag rulles op under belastning. Styreringsudhænget skal være mindst det 1,5-dobbelte af stålwire diameteren. Det skal regelmæssigt kontrolleres og vedligeholdes iht. DIN 15020 blad 2.

- 
- Brug altid beskyttelseshandsker
  - Grib ikke ind i wireindløbet

### Kontrol inden hver indsats

- Bremsefunktion
- Stålwirens og løfteanordningens tilstand
- Bærende konstruktion
- Bæremiddel

### Løfteanordningen

- Vær opmærksom på tilstrækkelig bæreevne
- Løftekrogen skal være korrekt monteret på stålwiren med wirekovsen og presseklemmen
- Fastgør lasten korrekt
-  Brug ikke wiren som anhugningsgrej

Lad en sagkyndig person mindst 1 x årligt udføre en **kontrol iht. forskrifterne til forebyggelse af ulykker**. Intervallerne for eftersyn og vedligehold skal altid overholdes. Reparationer må kun udføres af producenten.

### Funktionsbeskrivelse

I enhver position holdes lasten sikkert af en bremse, der er indbygget i håndsvinget. Det hånddrevne spil er ikke egnet til større energikonverteringer ved nedsænkning.

Lasten løftes ved at dreje håndsvinget i urets retning.

Lasten sænkes ved at dreje håndsvinget imod urets retning.

### Sikkerhedsanvisning

Spillet er kun beregnet til manuel drift.

### Tekniske data

Type:	TRIBOC WIND
Model:	iht. DIN EN 13157- 5.5
Trækkraft 1. wireposition:	350 daN
Trækkraft sidste wireposition:	160 daN
Stålwire:	5 mm stålwire 17 x 7 - WSC 1960 N/mm <sup>2</sup>
Min. brudstyrke:	16 kN
Maks. wireoptag:	15 m
Maks. wirelag:	6
Erf. håndsvingskraft:	25 daN
Middel løft pr. omdrejning:	200 mm
Vægt:	8,1 kg
Lastsikring:	Bremse
Min. last *):	20 kg
Omgivelsestemperatur:	-20° C til + 40° C

\* For at sikre en sikker funktion af bremsen, skal wirespillet være belastet med en min. last (20 kg)!

Ved ikke-ledt last, navnlig ved ophængning på én wire, skal der ved valg af wiren tages højde for wirens snoningsadfærd.

## Inspektions- og vedligeholdelsesvejledning

### Sikkerhedsanvisning:

Inden inspektions- og vedligeholdelsesarbejder skal spillet aflastes ved egnede foranstaltninger.

Inspektionsintervaller	Vedligeholdelses- inspektionsarbejder	og
dagligt / inden hver indsats	Visuel kontrol stålwire-krog (bæremiddel)	
	Spillets funktion	
	Bremsefunktion	
kvartårlig	Smør drejleje.	
	Kontroller bremseklapper for slitage (ved vægtykkelse < 2,0 mm skal de udskiftes!)	
	Kontroller sikkerhedsfjederhåndsvingets bremsefunktion og slitage.	
	Kontroller og vedligehold wiren (slitage) iht. DIN 15020 blad 2.	
	Kontrollér, om alle fastgørelsesskruer er fastspændte.	
årligt	Kontroller alle spillets og håndsvingets dele for slitage, udskift og smør eventuelt defekte dele.	
	Kontroller, om typeskiltet kan læses.	
	Få gennemført kontrol af en sagkyndig.	

 Spillets levetid er begrænset, slidte dele skal fornyes rettidigt. Istandsættelse må kun gennemføres af SKYLOTECs autoriserede servicecenter. Brugte smøremidler skal bortskaffes iht. de lovbefalede bestemmelser.

### Anbefalede smøremidler

Det anbefales at bruge universalsmørefedt i henhold til DIN 51825 T1 K 2K til alle spillets smøresteder.



## Driftsforstyrrelser og deres årsag

Årsag	Driftsforstyrrelse	Afhjælpning
<b>Smøremiddel på lejepunkter mangler</b>		Gennemfør vedligeholdelsesarbejder.
<b>Skidt i lejet el.lign.</b>	Spillet er vanskeligt at bevæge i ubelastet tilstand.	Udvid vedligeholdelsesarbejder til begge kasser.
<b>Spillet er kommet i spænd ved indbygningen</b>		Kontroller fastgørelse. Er påskruningsfladen jævn? Er skruerne spændt ens?
<b>Stålwiren er oprullet forkert</b>		SKYLOTECs certificerede servicecenter skal placere stålwiren korrekt.
<b>Rotationsretningen ved løft er forkert</b>		Kontroller bremsedele og udvid til begge kasser.
<b>Bremse slidt eller defekt</b>	Lasten holdes ikke.	Kontroller bremsedele, og lad SKYLOTECs servicecenter forny de slidte dele, forny sikkerhedsfjederhåndsving.
<b>Lasten er for let</b>		Lasten skal veje mindst 20 kg.
<b>Bremseskiver / bremsemekanismen sidder i spænd!</b>	Bremsen åbner ikke, kan kun sænkes med stor kraftanvendelse	Løsn bremsen med et let slag med håndfladen på håndsvingsarmen i nedsænkingsretning.

---

### **1.) Overensstemmelseserklæring**

Den komplette overensstemmelseserklæring kan hentes på følgende link:[www.skylotec.com/downloads](http://www.skylotec.com/downloads)

### **2.) Identifikations- og garanticertifikat TRIBOC**

Oplysningerne på de påsatte mærkater svarer til dem for det medfølgende produkt (se Serienummer).

- a) Produktnavn
- b) Artikelnummer
- c) Størrelse/længde
- d) Materiale
- e) Serienummer
- f) Måned og år for fremstilling
- g 1-x) Normer (international)
- h 1-x) Certifikatnummer
- i 1-x) Certificeringsorgan
- j 1-x) Certifikatdato
- k 1-x) Maks. antal personer
- l 1-x) Testvægt
- m 1-x) Maks. belastning/brudkraft
- n) Produktionsovervågende organ; kvalitetssikringssystem
- o) Overensstemmelseserklæring kilde

### **3.) Kontrolkort TRIBOC**

3.1–3.5) Skal udfyldes ved revision

- 3.1) Dato
- 3.2) Kontrollant
- 3.3) Grund
- 3.4) Anmærkning
- 3.5) Næste undersøgelse

### **4.) Personoplysninger TRIBOC**

4.1-4.4) Skal udfyldes af køber

- 4.1) Købsdato
- 4.2) Første anvendelse
- 4.3) Bruger
- 4.4) Virksomhed

### **5.) Identifikations- og garanticertifikat WIND**

Oplysningerne på de påsatte mærkater svarer til dem for det medfølgende produkt (se Serienummer).

- 5.1) Artikelbeskrivelser
- 5.2) Artikel-nr.
- 5.3) Maks. belastning
- 5.4) Materiale
- 5.5) Norm
- 5.6) Fremstillingsår
- 5.7) Serie-nr.

---

## **6.) Kontrolkort WIND**

6.1–6.5) Skal udfyldes ved revision

6.1) Dato

6.2) Kontrollant

6.3) Grund

6.4) Anmærkning

6.5) Næste undersøgelse

## **7.) Personoplysninger WIND**

7.1–7.4) Skal udfyldes af køber

7.1) Købsdato

7.2) Første anvendelse

7.3) Bruger

7.4) Virksomhed

## NO Bruksanvisning



Bruk ok



Vær forsiktig ved bruk



Livsfare



Kan ikke brukes slik/er ikke tilgjengelig i denne versjonen

### Grunnmodell TRIBOC

A

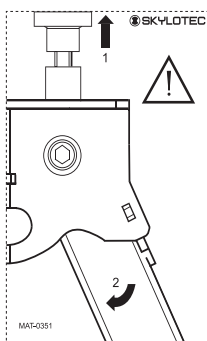

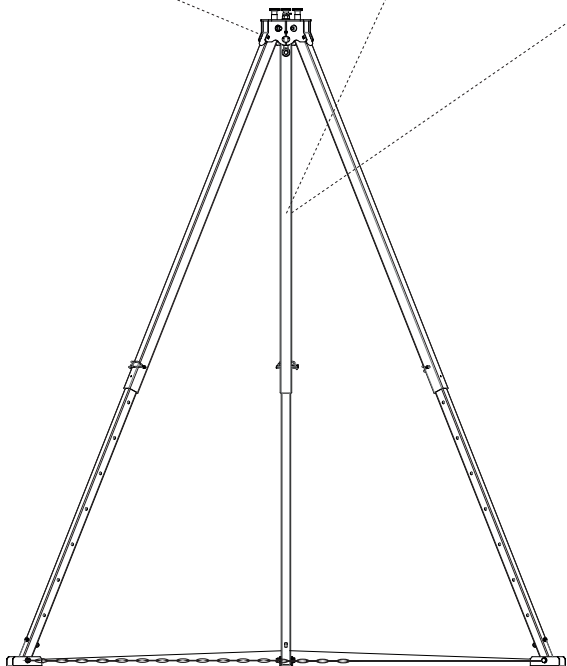

#### Etikett

Begge produktetikettene må være plassert på TRIBOC i godt lesbar stand gjennom hele levetiden.

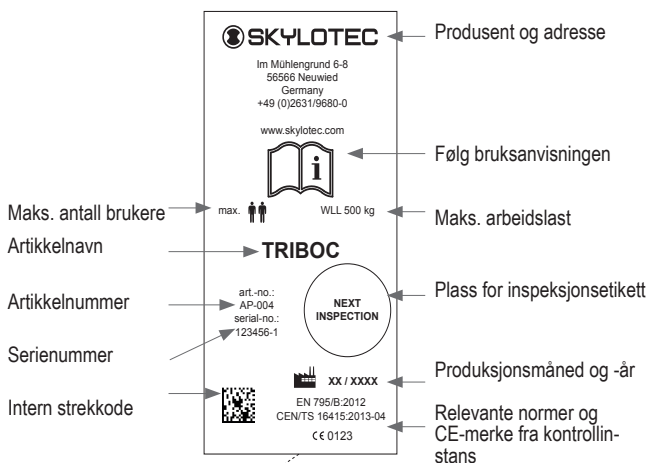

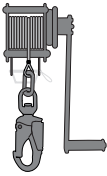
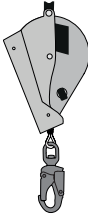

TRIBOC grunnmodell	+ KJETTING	Ekstrautstyr	
		VINSJ	HSG
 <p>AP-004 (inkl. AP-009)</p>	 <p>AP-009</p>	 <p>ACS-0036- 15-T</p>	 <p>HSG-004-15-T</p>

## TRIBOC

Den trebeinte løftekranen fungerer som festepunkt over nedstigningsåpninger til lukkede rom. Ved bruk må man sørge for at alle personer er fallsikret i nedstigningsåpningen. Ved arbeid i lukkede rom må man sørge for at det brukes et sikringssystem med fangsele, som kan redde arbeideren i nødsfall, f.eks. et høydesikringsapparat med redningsheis (EN 360 i forbindelse med EN 1496), og at et korresponderende redningskonsept er på plass. Fritt fall og fallhøyde skal begrenses til et minstemål. Støt mot gulvet eller hindringer skal ikke være mulig. De trebeinte løftekranen kan være utstyrt med ett eller flere festepunkter. Den sentrale ringskrue og de tre utsparingene i toppdelen på TRIBOC er typegodkjent iht. EN 795/B for bruk av én person, og iht. CEN TS 16415 for bruk av to personer.

**Sertifiserende instans:** DEKRA Testing and Certification GmbH  
Zertifizierstelle  
Dinnendahlstraße 9  
44809 Bochum  
NB 0158

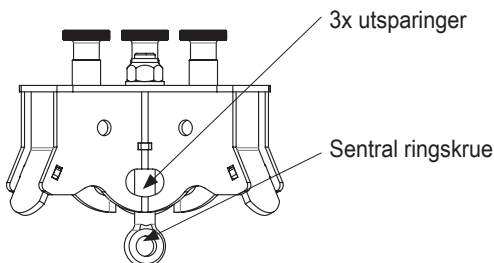

Fangsystemet TRIBOC brukes som festepunkt for må være utstyrt med en mekanisme som begrenser de dynamiske kreftene ved fallbremsing til 6 kN. Hvis TRIBOC er utstyrt med en lastevinsj, er ikke disse verktøyene eller maskindelene nødvendige. Maksimale tillatt last er:

**TRIBOC** - med avspenning maks. 500 kg

Utstyret skal bare brukes av kvalifisert og instruert personell. Hver gang før bruk må disse personene foreta en inngående funksjonskontroll og visuell kontroll av alt materiell som brukes i fangsystemet. Dersom det hersker tvil om hvorvidt utstyret er trygt i bruk, må produktet tas ut av bruk umiddelbart. Ved oppstilling av den trebeinte løftekranen må beina spres så langt ut at holdeboltene i toppområdet går i inngrep i låsen **A**.

Sørg for at beina er innstilt på lik lengde! Vær oppmerksom på stoppermerke på de 3 teleskopbeina.

Støttekjettingen AP-009 TRIBOC CHAIN må uten unntak installeres hvert ethvert bruksscenario.

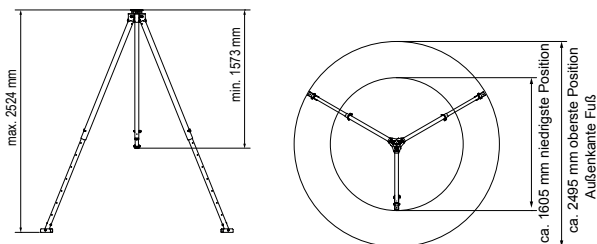

Stabiliteten må sikres ved hjelp av et plant, sklihemmende underlag som må vurderes som del av en fullstendig risikoanalyse i hvert enkelt tilfelle. Underlagsflaten må kunne tåle en last per bein på 5 kN (totalt, inkludert reserve på 15 kN.)

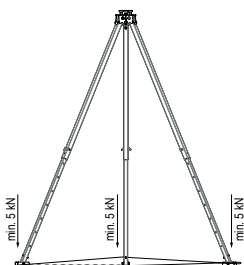

Egensikring mot fall må vurderes allerede ved monteringen, avhengig av monterings situasjonen. Arbeidsområdet (fallets effektive retning) ligger innenfor trekanten som dannes av de tre beina og den oppspente kjettingen. Under alle omstendigheter må det unngås at beina flytter seg utover eller pendler fordi ned- og oppstigningen (i verste fall fallretningen) ikke er loddrett til festepunktet.





Når de tre beina klappes sammen må man sørge for at holdeboltene i toppområdet blir låst opp først, hvis ikke kan låsen bli skadet og utstyret ikke lenger fungerer som det skal.

Bruk av den trebeinte løftekranen er bare tillatt for den bruk som er forklart i dette dokumentet. Det må ikke foretas endringer på produktet.

Dersom utstyret er blitt belastet ved et fall, må det tas ut av bruk umiddelbart. Den generelle levetiden må vurderes av fagfolk i hvert enkelt tilfelle, innenfor rammen av testene som skal utføres.

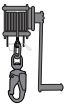

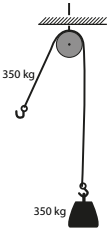

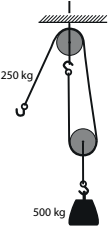
Test og rengjøring (varmt vann (40°C) og mild såpelut etterfulgt av grundig skylling med rent vann og naturlig tørking (unngå direkte varmpåvirkning) skal foretas av kvalifiserte fagfolk (sakkyndige) minst en gang i året, og ved hyppig bruk tilsvarende oftere.

Reparasjoner skal bare utføres av autoriserte SKYLOTEC-servicesentre.

			
		1:1 Utveksling	1:2 Utveksling
Frittstående spesifikasjoner	Maks. 500 kg	Første lag 350 daN (~350 kg) Siste lag 160 daN (~160 kg)	Dobbel belastning i forhold til enkeltbruk er mulig uten trinse.
	max. 350 kg		X
1:1 Utveksling			
	max. 500 kg	X	
1:2 Utveksling			

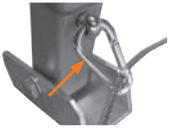

## Montering av TRIBOC CHAIN

	<p><b>Innhold</b> 3 x FW- karabinkroker 2,75 m rundstålketting 2,85 m stålvaier 5 mm (begge endene presset til maljer)</p>
<p>1</p> 	<p>Monter maljen på stålvaieren til ringskruen på et bein ved hjelp av karabinkrok. (Figur 1 viser kjettingenden montert i monteringspunkt 4, i tillegg til monteringen av maljen på stålvaieren)</p>
<p>2</p> 	<p>Fest stålvaieren til ringskruen på bein nr. 2 ved hjelp av karabinkrok.</p>
<p>3</p> 	<p>Fest kjettingen til ringskruen på bein nr. 3 ved hjelp a karabinkrok.</p>
<p>4</p>	<p>Stram kjettingen, og som siste trinn festes karabinkrok også på det første beinet (se figur 1).</p>



Vær oppmerksom på snublefaren ved oppstilling!

## Brukseksempel

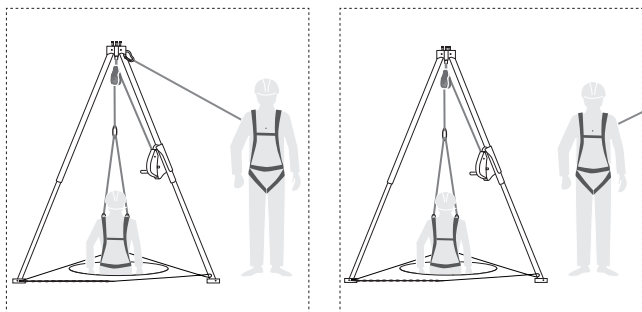

## Montering av TRIBOC HSG

Høydesikringsapparatet (HSG) med løftefunksjon må bare monteres på det øvre firkantrøret på TRIBOC. HSG-en skyves inn på røret fra utsiden av TRIBOC, og må rettes opp slik at apparatet vender mot sentrum av TRIBOC og at stålvaieren føres sentrert nedover via en venderulle på trebeinshodet. Den nedre bolten sikrer apparatet og rørene som er skjøvet inn i hverandre.

 I hvert tilfelle må veiledningen som fulgte med HSG-en leses oppmerksomt, og følges!

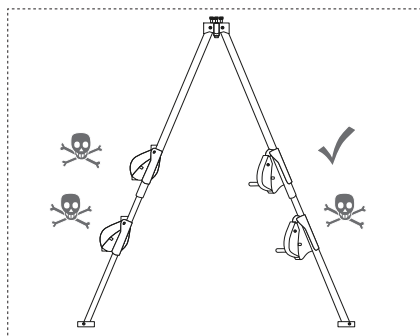
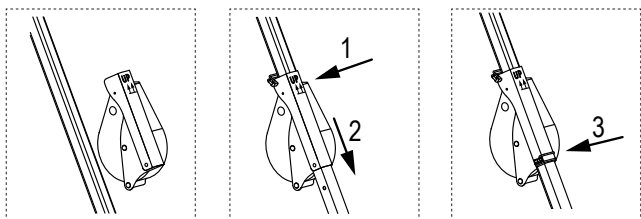

## Montering av TRIBOC WIND

Vinsjen (WIND) må bare monteres på det øvre firkantrøret på TRIBOC. Vinsjen skyves inn på røret fra innsiden av TRIBOC, og må rettes opp slik at apparatet vender mot sentrum av TRIBOC og at stålvaieren føres sentrert nedover via en venderulle på trebeinshodet. Den nedre bolten sikrer apparatet og rørene som er skjøvet inn i hverandre.

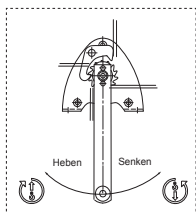
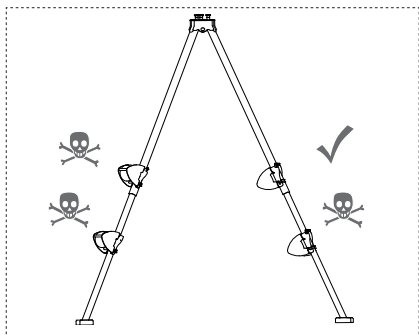
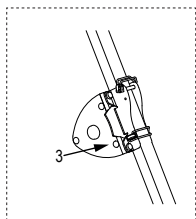
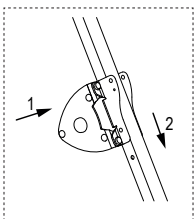
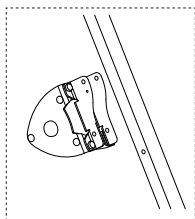

## Bruksanvisning for TRIBOC WIND

Les bruksanvisningen oppmerksomt igjennom før bruk!  
Følg sikkerhetsanvisningene!

### Tiltenkt bruk

Vaiervinsjen er en hånddrevet vinsj for løfting og senking av last. Ikke egnet for bruk i eksplosjonsfarlige rom. Ikke egnet for bruk i aggressive miljøer.

### Maskinell drift er forbudt!

Ikke tillatt for kontinuerlig bruk pga. vibrasjonsbelastning. Vaiervinsjen er ikke egnet for energikonvertering ved senking. Endringer på vaiervinsjen, som montering av tilleggsapparater, er bare tillatt etter uttrykkelig skriftlig tillatelse fra SKYLOTEC. Vær oppmerksom på de tekniske dataene og funksjonsbeskrivelsen!

---

## Sikkerhetsanvisninger

### Betjening, montering og vedlikehold

skal bare utføres av kvalifisert personale som har fått dette oppdraget. Kvalifisert personale er personer som i kraft av utdanning, erfaring, instruksjon og kjennskap til gjeldende normer og bestemmelser, ulykkesforebyggende forskrifter og driftsforhold er berettiget av den ansvarlige for sikkerheten ved anlegget til å utføre disse gjøremålene, og som er i stand til å vurdere mulige farer, og unngå dem.

### Bremsemekanismen må ikke oljes etter fettes

Bremsemekanismen befinner seg i sveiva. Sikkerhetsveiva, sperreklinken og momentstøtten må ikke fjernes.



Transport av personer samt opphold i fareområdet er forbudt. Opphold under løftet last er forbudt. Ikke grip inn i bevegelige deler. Feil og mangler skal rettes umiddelbart på en fagmessig måte.

### Lasten

- skal ikke henge svevende uten tilsyn
- må ikke gynte
- må ikke falle i vaieren

### Vinsjen

Bæreevnen i henhold til vaieroppviklingen må ikke overskrides. La en sakkyndig kontrollere følgende før idriftsetting:

- Løfteapparatet
- Bærekonstruksjonen
- Støtteinnretningen
- Montering

### Vaieren

- Skal bare brukes til å løfte og senke eller trekke last, og skal ikke brukes til noe annet.
- Ved last må det alltid være minst 3 vaiervindinger på trommelen.
- Vaieroppviklingen fungerer bare når vaieren alltid er stram og når defleksjonsvinkelen på vaieren er mindre enn  $3^\circ$  ( $1,5^\circ$ ).
- Når vaieren er avlastet (uten forstramning) løsner den oppviklede vaieren. Ved videre oppvikling med belastning kan vaieren da bli ødelagt.
- For å unngå slitasje av vaieren skal en avlastet vaier vikles helt ut og vikles inn lagvis på nytt under belastning. Skiveutstikket må være minst 1,5 ganger vaierdiameteren. Kontroller jevnlig iht. DIN 15020 ark 2, og vedlikehold.

- 
- Bruk vernehansker når du griper i vaieren
  - Ikke grip inn i vaierløpet

### Kontroller hver gang før bruk

- Bremsfunksjonen
- Tilstanden til vaieren og kranen
- Bærekonstruksjonen
- Støtteinnretningen

### Kranen

- Vær oppmerksom på tilstrekkelig løfteevne
- Lastekroken må være forskriftsmessig sammenpresset med vaieren med vaierpresse og pressklemme
- Fest lasten riktig
-  Ikke bruk vinsjvaieren som festemiddel

Minst en gang i året **skal UVV-kontroll** foretas av en sakkyndig. Inspeksjons- og vedlikeholdsintervallene må overholdes ubetinget. Reparasjoner skal bare utføres av produsenten

### Funksjonsbeskrivelse

I enhver stilling blir lasten holdt av en lasttrykkbrems integrert i sveiva. Vaiervinsjen er ikke egnet for energikonvertering ved senking.

Lasten løftes ved å dreie på sveiva med klokken.

Lasten senkes ved å dreie på sveiva mot klokken.

### Sikkerhetsanvisning

Vinsjen er bare egnet for hånddrift.

### Tekniske data

Type:	TRIBOC WIND
Utførelse:	Iht. DIN EN 13157- 5.5
Trekraft 1. vaiervinding:	350 daN
Trekraft siste vaiervinding:	160 daN
Vaier:	5 mm stålvaier 17 x 7 - WSC 1960 N/mm <sup>2</sup>
Minimumsbruddkraft:	16 kN
Maks. vaieroptak:	15 m
Maks. vaiervindinger:	6
Nødvendig sveivkraft:	25 daN
Gjn.sn. løft per sveivomdr.	200 mm
Vekt:	8,1 kg
Lastsikring:	Lasttrykkbrems
Minstelast *):	20 kg
Omgivelsestemperatur:	-20° C til + 40° C

\* For å opprettholde sikker funksjon av lasttrykkbremsen, må vaiervinsjen være belastet med minimum 20 kg!

Ved utført last, spesielt ved enkeltvaieroppheng, må man ta hensyn til vaierdreiningen ved valg av vaiertype.

## Inspeksjons- og vedlikeholdsanvisning

### Sikkerhetsanvisning:

Før inspeksjons- og vedlikeholdsarbeid må man avlaste vinsjen med egnede tiltak.

Inspeksjonsintervaller	Vedlikeholds- og inspeksjonarbeider
Daglig / hver gang før bruk	Visuell kontroll av varierkroken (bæremiddelet)
	Vinsjens funksjon
	Bremsefunksjonen
Hvert kvartal	Smør pinjonglageret.
	Kontroller bremseeskivene for slitasje (ved veggtykkelse < 2,0 mm må de byttes!)
	Kontroller bremsefunksjonen på sikkerhetsfjærsveiva, og kontroller for sveiva for slitasje.
	Kontroller vaieren for slitasje og utfør vedlikehold iht. DIN 15020 ark 2.
	Kontroller at festeskruene sitter fast.
Årlig	Kontroller samtlige deler på vinsjen og sveiva for slitasje, bytt eventuelt defekte deler, og smør.
	Kontroller at typeskiltet er lesbart
	Gjennomfør en sakkyndighetskontroll.

 Levetiden for vinsjen er begrenset, slitte deler må byttes i rett tid. Reparasjoner skal bare utføres av et autorisert SKYLOTEC-servicesenter. Spillolje skal avfallshåndteres i henhold til lovmessige bestemmelser!

### Anbefalt smørestoff

For alle smørepunkter på vinsjen anbefales et flerbruksfett iht. DIN 51825 T1 K 2K.

## Driftsforstyrrelser og årsaker

Årsak	Feil	Retting
<b>Smøremiddel i lagrene mangler</b>		Utfør vedlikeholdsarbeid.
<b>Smuss eller lignende i lagringen</b>	I ubelastet tilstand er det vanskelig å sveive vinsjen.	Utvid vedlikeholdsarbeidene på begge kassene.
<b>Vinsjen ble deformert ved montering</b>		Kontroller festet. Er tilskruingsflaten jevn? Er skruene jevnt trukket til?
<b>Vaieren er viklet opp feil</b>		La et sertifisert SKYLOTEC-servicesenter legge vaieren riktig på.
<b>Feil dreieretning ved løfting</b>	Lasten holdes ikke.	Kontroller bremsedelene, utvid på begge kasser.
<b>Bremen er slitt eller defekt</b>		Kontroller bremsedelene og la et sertifisert SKYLOTEC-servicesenter bytte de slitte delene, bytt sikkerhetsfjær-sveiva.
<b>Lasten er for lav</b>		Lasten må være minst 20 kg
<b>Bremsekivene eller bremsemekanismen er forstrammet!</b>	Bremsen åpner seg ikke, lasten kan bare senkes med voldsom bruk av makt.	Løsne bremsen med lette slag med håndflaten på sveivarmen i senkeretningen.

---

## 1.) Konformitetserklæring

Den fullstendige samsvarserklæringen kan lastes ned via følgende kobling: [www.skylotec.com/downloads](http://www.skylotec.com/downloads)

## 2.) Identifiserings- og garantisertifikat TRIBOC

Informasjon på påsatte klistremerker tilsvarer informasjonen til det medfølgende produktet (se serienummer).

- a) Produktnavn
- b) Artikkelnummer
- c) Størrelse/lengde
- d) Materiale
- e) Serienr.
- f) Produksjonsmåned og -år
- g 1-x) Standarder (internasjonale)
- h 1-x) Sertifikatsnummer
- i 1-x) Sertifiseringsorgan
- j 1-x) Sertifikatsdato
- k 1-x) Maks. antall personer
- l 1-x) Testvekt
- m1-x) Maks. belastning / bruddkraft
- n) Produksjonsovervåkende organ, kvalitetssikringssystem
- o) Kilde samsvarserklæring

## 3.) Kontrollkort TRIBOC

3.1–3.5): Fylles ut ved inspeksjon

- 3.1) Dato
- 3.2) Kontrollør
- 3.3) Grunn
- 3.4) Bemerkning
- 3.5) Neste undersøkelse

## 4.) Person-opplysninger TRIBOC

4.1–4.4) Fylles ut av kjøper

- 4.1) Kjøpsdato
- 4.2) Førstegangsbruk
- 4.3) Bruker
- 4.4) Foretak

## 5.) Identifiserings- og garantisertifikat WIND

Informasjon på påsatte klistremerker tilsvarer informasjonen til det medfølgende produktet (se serienummer).

- 5.1) Produktbeskrivelser
- 5.2) Artikkelnr.
- 5.3) Maks. last
- 5.4) Materiale
- 5.5) Standard
- 5.6) Byggeår
- 5.7) Serienr.



---

## **6.) Kontrollkort WIND**

6.1–6.5): Fylles ut ved inspeksjon

6.1) Dato

6.2) Kontrollør

6.3) Grunn

6.4) Bemerkning

6.5) Neste undersøkelse

## **7.) Person-opplysninger WIND**

7.1–7.4) Fylles ut av kjøper

7.1) Kjøpsdato

7.2) Førstegangsbruk

7.3) Bruker

7.4) Foretak



Käyttö OK



Varovaisuus käytössä



Hengenvaara



Ei voi käyttää näin/Ei saatavana tässä versiossa

## Perusmalli TRIBOC

A

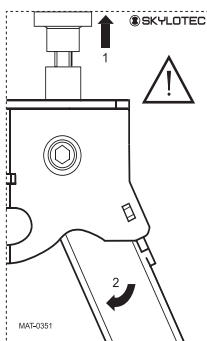

### Etiketti

Molempien tuote-etikettien täytyy koko käyttöajan olla hyvin luettavina TRIBOC-laitteessa.

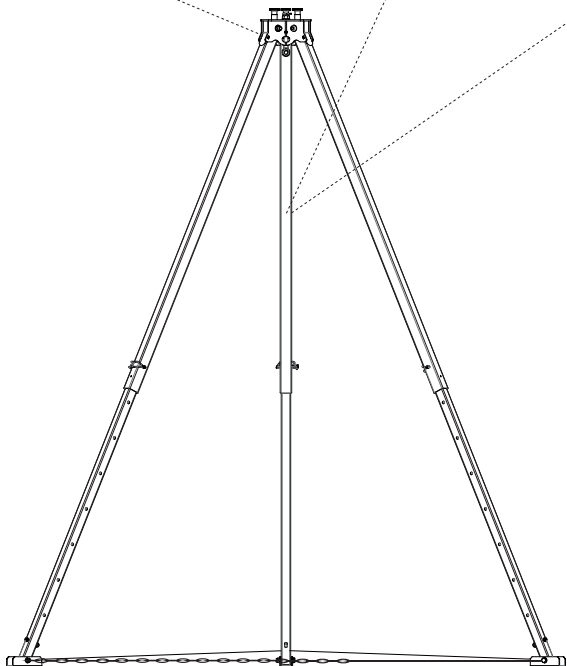

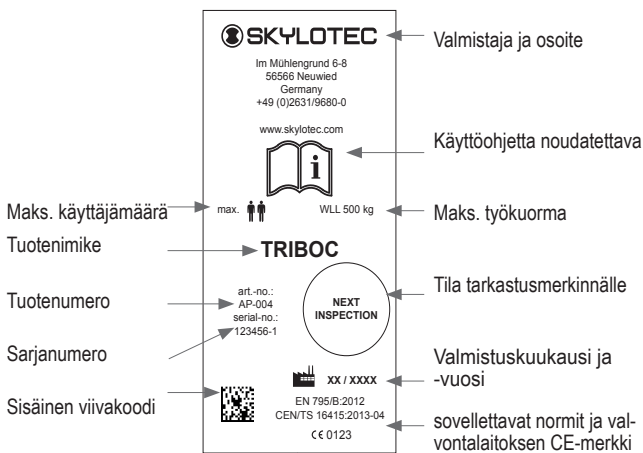

TRIBOC Perusmalli	+ CHAIN	Option	
		WIND	HSG
 AP-004 (ml. AP-009)	 AP-009	 ACS-0036-15-T	 HSG-004-15-T

## TRIBOC

Kolmijalka toimii kiinnityskohtana suljettujen tilojen sisäänmenoaukkojen yläpuolella. Käytössä on kiinnitettävä huomiota siihen, että kaikki henkilöt on varmistettu putoamista vastaan sisäänmenoaukossa. Työssä suljetussa tilassa on huolehdittava siitä, että käytetään kokovaljailla varustettua turvajärjestelmää, joka hätätapauksessa sallii työntekijän pelastamisen, esim. kelautuvaa tarrainta pelastusnostolla (EN 360 tms. EN 1496), ja vastaava pelastussuunnitelma on laadittu. Vapaa pudotus ja putoamiskorkeus on rajoitettava minimiin, eikä iskeytyminen maahan tai esteisiin saa olla mahdollista. Kolmijalka voi olla varustettu yhdellä tai useammalla kiinnityskohdalla. Silmukkapultti keskellä ja kolme aukkoa TRIBOC-laitteen pääosassa on tyyppitarkastettu normin EN 795/B mukaan yhden henkilön ja normin CEN TS 16415 mukaan kahden henkilön käyttöä varten.

**Sertifiointilaitos:** DEKRA Testing and Certification GmbH  
Zertifizierstelle  
Dinnendahlstraße 9  
44809 Bochum  
NB 0158

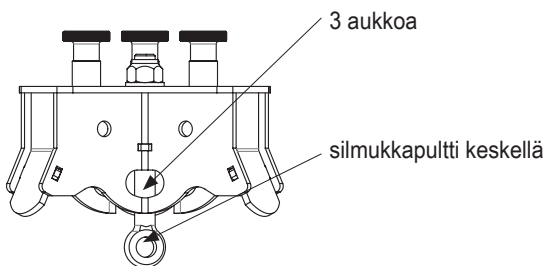

Sen pysäytysjärjestelmän, jolle TRIBOC-laitetta käytetään kiinnityskohtana, täytyy olla varustettu välineellä, joka rajoittaa pysäyttämässä vaikuttavat dynaamiset voimat arvoon 6 kN. Jos TRIBOC on varustettu kuormavintturilla, sillä voidaan laskea alas työkaluja tai koneen osia. Suurin sallittu kuorma on:

**TRIBOC** - jännityksellä enint. 500 kg

Ennen jokaista pätevän ja työhön opastetun henkilökunnan suorittamaa käyttöä täytyy tämän mainitun henkilökunnan tarkastaa silmämääräisesti kaikki pysäytysjärjestelmässä käytetyt materiaalit ja suorittaa toimintatarkastus. Jos epäilyksiä turvallisen käytön suhteen ilmenee, täytyy tuotteet heti poistaa käytöstä. Kolmijalkaa sijoitettaessa sen jalkoja levitetään niin paljon, että pitopulkit pääalueella kiinnittyvät lukitukseen **A**.

On kiinnitettävä huomiota jalkapituuksien samaan säätöön! Seismerkinnät kolmessa teleskooppijalassa on otettava huomioon. Kiristysketju AP-009 TRIBOC CHAIN on ehdottomasti asennettava kaikissa käyttötapauksissa.

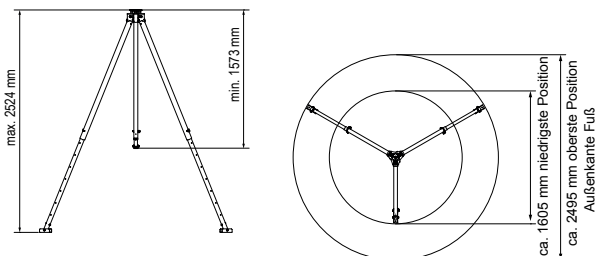

Seisontavakavuus täytyy varmistaa liukumista estävän alusta avulla ja se on arvioitava yksittäistapauksessa kokonaan suoritettua riskianalyysin puitteissa. Sijoituspinnan täytyy kannattaa jalkaa kohti väh. 5 kN pystysuorassa kohdistuva kuorma (yhteensä ml. vara 15 kN).

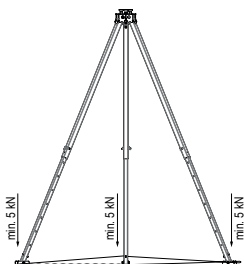

Asennustilanteesta riippuen on aina otettava huomioon oma turvallisuus putoamisen varalta jo asennuksen aikana. Työalue (putoamisen vaikutussuunta) on kolmen jalan ja levitetyn kolmion ketjun sisäpuolella. Kolmijalan kaatumista ulospäin tai heilahtelua ei pystysuoraan suhteessa kiinnityskohtaan toteutettua laskeutumisen tai nousemisen johdosta täytyy kaikissa olosuhteissa välttää (pahimmassa tapauksessa putoamissuunta).





Kolmijalkaa kokoontaitettaessa on kiinnitettävä huomiota siihen, että ensin avataan pitopulttien lukitus pääalueella, koska muuten lukitus vaurioituu ja sen toiminta ei siten enää ole varmistettu.

Kolmijalan käyttö on sallittu vain tässä dokumentissa mainittuihin tarkoituksiin. Tuotteeseen ei saa tehdä mitään muutoksia.



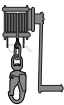

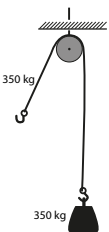
Putoamisen johdosta kuormittunut varustus on heti poistettava käytöstä. Ammattihenkilökunnan on yksittäistapauksessa arvioitava yleinen käyttöikä suoritettavien tarkastusten puitteissa.

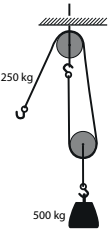
Tarkastus ja puhdistus (lämpimällä 40 °C vedellä ja miedolla saippualliuoksella ja sen jälkeinen huuhtelu puhtaalla vedellä ja

luonnollinen kuivaus suoralta lämmön vaikutukselta suojattuna) on annettava pätevän ammattihenkilökunnan (asiantuntijoiden) suoritettavaksi väh. vuosittain, intensiivisessä käytössä jopa lyhyemmin väliajoin. Kunnostukset saa suorittaa vain SKYLOTEC-yhtiön valtuuttama huoltokeskus.

			
		1:1 Kääntö	1:2 Kääntö
Yksittäislaitteen tekniset tiedot	Enint. 500 Kg	Ensimmäinen kerros 350 daN (~350 kg) viimeinen kerros 160 daN (~160 kg)	Kaksinkertainen kuormitus mahdollinen yksittäiskäytölle ilman kääntörollaa.
	Enint. 350 Kg		X
1:1 Kääntö			
	Enint. 500 Kg	X	
1:2 Kääntö			

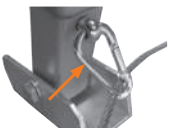
## Asennus TRIBOC CHAIN

	<p><b>Sisältö</b> 3 FW-karbiinia 2,75 m pyöröteräsketju 2,85 m teräsköysi 5 mm (molemmat päät puristettu silmukoiksi)</p>
<p>1</p> 	<p>Kiinnitä teräsköyden silmukka karbiinilla yhden jalan silmukkapulttiin. (Kuva 1 esittää teräsköyden silmukan kiinnityksen lisäksi asennettua ketjun päätä asennuskohdasta 4)</p>
<p>2</p> 	<p>Kiinnitä teräsköysi karbiinilla toisen jalan silmukkapulttiin.</p>
<p>3</p> 	<p>Kiinnitä ketju karbiinilla kolmannen jalan silmukkapulttiin.</p>
<p>4</p>	<p>Kiristä ketju ja kiinnitä viimeisessä vaiheessa ensimmäiseen karbiiniin (katso kuva 1).</p>



Kiinnitä huomiota kiristysketjun aiheuttamaan kompastumisen vaaraan!

## Käyttöesimerkki

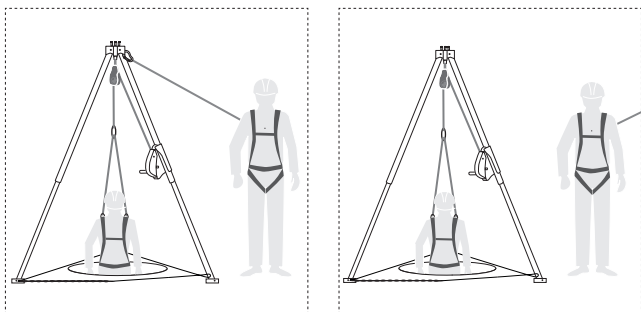

## Asennus TRIBOC HSG

Kelautuvan tarraimen (HSG) nostotoiminnolla saa asentaa ainoastaan TRIBOC-laitteen yläpäähän nelikulmaputkeen. HSG työnnetään TRIBOC-laitteen ulkopuolelta putkeen ja se täytyy kohdistaa siten, että se osoittaa TRIBOC-laitteen keskiosaan ja teräsköysi ohjataan kolmijalkapäässä olevan kääntörullan kautta keskiöidysti alaspäin. Alempi pultti varmistaa laitteen ja toistensa sisään työnnettyt putket.

 Kaikissa tapauksissa on HSG:n mukana toimitettu ohje luettava huolellisesti ja sitä on noudatettava!

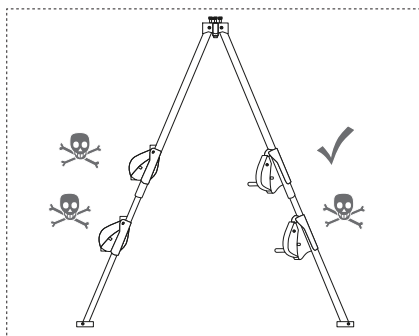
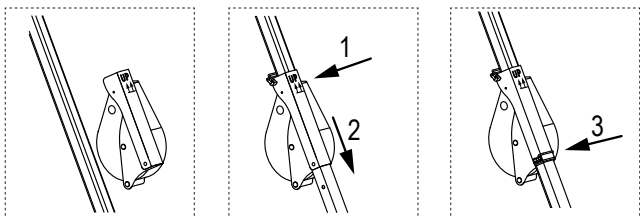



## Asennus TRIBOC WIND

Vintturin (HSG) saa asentaa ainoastaan TRIBOC-laitteen yläpään nelikulmaputkeen. Vintturi työnnetään TRIBOC-laitteen sisäpuolelta putkeen ja se täytyy kohdistaa siten, että se osoittaa TRIBOC-laitteen keskiosaan ja teräsköysi ohjataan kolmijalkapäässä olevan kääntörullan kautta keskiöidysti alaspäin. Alempi pultti varmistaa laitteen ja toistensa sisään työnnetty putket.

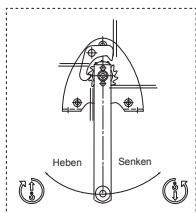
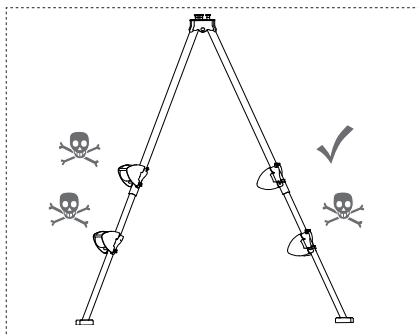
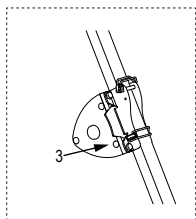
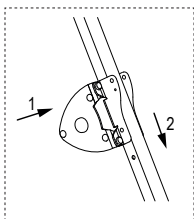
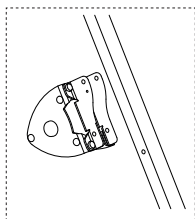

## Käyttöohje TRIBOC WIND

Ennen käyttöönottoa on käyttöohje luettava huolellisesti!  
Turvallisuusohjeita on noudatettava!

### Määräystenmukainen käyttö

Köysivintturi on käsikäyttöinen vintturi kuormien nostamiseen ja laskemiseen. Ei sovellu käytettäväksi räjähdysvaarallisissa tiloissa. Ei sovellu käytettäväksi syövyttävässä ympäristössä.

### Koneellinen käyttö kielletty!

Ei sallittu jatkuvaan käyttöön tai tärinäkuormitukseen. Käsiköysivintturi ei sovellu suuremmille energiamuutoksille laskukäytössä. Muutokset köysivintturiin sekä lisälaitteiden kiinnitys on sallittu vain SKYLOTEC-yhtiön nimenomaisella kirjallisella suostumuksella. Tekniset tiedot ja toimintakuvaus otettava huomioon!

---

## Turvallisuusohjeet

### Käyttö, asennus ja huolto

Vain valtuutettu pätevä henkilökunta. Pätevä henkilökunta tarkoittaa henkilöitä, jotka koulutuksen, kokemuksen, työnohjeiden sekä voimassaolevien normien ja määräysten, tapaturmantorjuntamääräysten ja yrityksen olosuhteiden tuntemisen ansiosta on laitteiston turvallisuudesta vastaavan henkilö valtuuttanut suorittamaan tarvittavia tehtäviä ja tunnistamaan mahdollisia vaaroja ja välttämään niitä.

### Jarrumekanismia ei saa rasvata tai öljytää.

Jarrumeکانismi on kammessa. Turvajousikampea tai turvakampea, sulkukahvaa ja vääntömomenttitukea ei saa poistaa.



Henkilökuljetus sekä oleskelu vaarallisella alueella on kielletty. Oleskelu nostetun kuorman alla on kielletty. Liikkuviin osiin ei saa koskea. Viat on heti asiantuntevasti korjattava.

### Kuorma

- ei koskaan saa jäädä nostettuun tilaan ilman valvontaa
- ei koskaan saa heilahdella
- ei koskaan saa pudota köyteen

### Vintturi

Kelatuista köysikierroksista riippuvaa kantokykyä ei saa ylittää. Ennen käyttöönottoa on asiantuntijan tarkastettava:

- nostolaite
- kannatinrakenne
- nostovälineet
- asennus

### Köysi

- On tarkoitettu vain erilaisten kuormien nostamiseen, laskemiseen tai vetämiseen, eikä sitä saa käyttää mihinkään muuhun.
- Väh. 3 köysikierrosta täytyy kuorman yhteydessä aina jäädä rumpuun.
- Köyden kelaus toimii vain, jos teräsköysi on aina jännitettynä ja jos köyden kääntökulma on alle  $3^\circ$  ( $1,5^\circ$ ).
- Kun köyden kiristys poistuu (se on ilman esijännitystä), kelattu köysi löystyy. Jos kelausta jatketaan kuormitettuna, teräsköysi voi vaurioitua.
- Köyden kulumisen välttämiseksi on löystynyt teräsköysi kelattava täysin sisään ja kuormitettaessa kierroksittain uudelleen ulos. Laippaetäisyyden täytyy olla väh. 1,5-kertainen suhteessa köyden läpimittaan, se on säännöllisesti tarkastettava ja huollettava DIN 15020 lehden 2 mukaan.
- Saa tarttua vain suojakäsineillä
- Köyden sisäänmenoon ei saa tarttua

## Tarkastus aina ennen käyttöä

- jarrujen toiminta
- köyden ja kuormankiinnitysvälineen kunto
- kannatinrakenne
- nostovälineet

## Kuormankiinnitysväline

- kiinnitettävä huomiota riittävään kantokykyyn
- kuormakoukun täytyy olla määräysten mukaisesti puristettu köysimuhvilla ja puristusliittimellä köyteen
- kuorman oikea kiinnitys
-  Vintturiköyttä ei saa käyttää kiinnitysvälineenä

Vähintään vuosittain täytyy **UVV-tarkastus** suorittaa asiantuntijan toimesta. Tarkastus- ja huoltovälejä on ehdottomasti noudatettava. Korjaukset saa suorittaa vain valmistaja

## Toimintakuvaus

Kuormaa pidetään kaikissa asennoissa turvallisesti paikoillaan kampeen integroidulla kuormapainejarrulla. Käsiköysivintturi ei sovellu suuremmille energiamuutoksille laskukäytössä. Kuorma nostetaan kääntämällä kampea myötäpäivään. Kuorma lasketaan kääntämällä kampea vastapäivään.

## Turvallisuusohje

Vintturi soveltuu vain käsikäyttöön.

## Tekniset tiedot

Tyyppi:	TRIBOC WIND
Versio:	DIN EN 13157- 5.5 mukaan
Vetovoima ensimmäisellä köysikierroksella:	350 daN
Vetovoima viimeisellä köysikierroksella:	160 daN
Köysi:	5 mm teräsköysi 17 x 7 - WSC 1960 N/mm <sup>2</sup>
Vähimmäismurtovoima:	16 kN
Maks. köysikiinnitys:	15 m
Maks. köysikierroksia:	6
Tarv. kampivoima:	25 daN
Kesk. isku/kampikierrös:	200 mm
Paino:	8,1 kg
Kuormavarmistus:	kuormapainejarru
Vähimmäiskuorma*):	20 kg
Ympäristölämpötila:	-20° C ... + 40° C

\*Kuormapainejarrun toiminnan varmistamiseksi täytyy köysivintturia kuormittaa vähimmäiskuormalla (20 kg)! Ohjaamattomissa kuormissa, ennen kaikkea ripustuksessa yhdellä köydellä, täytyy köyden kiertyminen ottaa huomioon köysilajivalinnassa.

## Tarkastus- ja huolto-ohje

### Turvallisuusohje:

Ennen tarkastus- ja huoltotöitä täytyy vintturi kuormittaa soveltuvin toimenpitein.

Tarkastusvälit	Huolto- ja tarkastustyöt
Päivittäin/ aina ennen käyttöä	Silmämääräinen köyden ja koukun tarkastus (nostovälineet).
	Vintturin toiminta.
	Jarrun toiminta.
3 kuukauden välein	Käyttöhammaspyörän laakerien voitelu.
	Jarrulevyjen kulumistarkastus (jos seinämäpaksuus < 2,0 mm, silloin vaihdettava!).
	Turvajousikammen jarrutoiminnon ja kulumisen tarkastus.
	Köyden tarkastus ja huolto DIN 15020 lehden 2 mukaan.
	Kiinnitysruuvien tiukan kiinnityksen tarkastus.
Vuosittain	Kaikkien vintturin ja kammen osien kulumistarkastus, tarv. viallisten osien vaihto ja voitelu.
	Tyypikilven luettavuuden tarkastus.
	Asiantuntijatarkastuksen antaminen suoritettavaksi.



Vintturin käyttöikä on rajoitettu, kuluneet osat on ajoissa vaihdettava. Kunnostuksia saa suorittaa vain SKYLOTEC-yhtiön valtuuttama huoltokeskus. Jätevoiteluaineet on hävitettävä lakimääräysten mukaisesti!

### Voiteluainesuositus

Kaikkiin vintturin voitelukohtiin suositellaan monikäyttörasvaa DIN 51825 T1 K 2K mukaan.

## Käyttöhäiriöt ja niiden syyt

Syy	Häiriö	Poistaminen
<b>Voiteluaine puuttuu laakerikohdista</b>		Suorita huoltotyöt.
<b>Likaa tai vastaavaa laakereissa</b>	Vintturia voi kääntää kuormittamattomassa tilassa vain raskaasti.	Laajenna huoltotyöt kumpaankin koteloon.
<b>Vintturi on vääntynyt asennettaessa</b>		Tarkasta kiinnitys. Onko ruuvauspinta tasainen? Tai onko ruuvit tasaisesti kiristetty?
<b>Köysi väärin kelattu</b>		Anna SKYLOTEC-yhtiön valtuutetun huoltokeskuksen asettaa köysi oikein paikoilleen.
<b>Kiertosuunta nostaessa väärä</b>	Kuormaa ei pidetä.	Laajenna jarruosien tarkastus kumpaankin koteloon.
<b>Jarrut kuluneet tai vialliset</b>		Tarkasta jarruosat ja anna kuluneet osat SKYLOTEC-yhtiön valtuuttaman huoltokeskuksen vaihdettaviksi, vaihda turvajousikampi.
<b>Kuorma liian vähäinen</b>		Kuorman täytyy olla väh. 20 kg.
<b>Jarrulevyt tai jarrumeکانismi jäykät!</b>	Jarru ei avaudu, kuorman voi laskea vain paljon voimaa käyttäen.	Irrota jarru kevyellä kämmenen iskulla kampivarteen pystysuorassa.

---

## 1.) Vaatimustenmukaisuusvakuutus

Täydellisen vaatimustenmukaisuusvakuutuksen voit hakea osoitteesta: [www.skylotec.com/downloads](http://www.skylotec.com/downloads)

## 2.) Tunnistus- ja takuutodistus TRIBOC

Etikettien tiedot vastaavat toimitetun tuotteen tietoja (ks. sarjanumero).

- a) Tuotteen nimi
- b) Tuotenumero
- c) Koko / pituudet
- d) Materiaali
- e) Sarjanumero
- f) Valmistuskuukausi ja -vuosi
- g 1-x) Standardit (kansainväliset)
- h 1-x) Hyväksyntänumero
- i 1-x) Hyväksyntäpaikka
- j 1-x) Hyväksynnän päiväys
- k 1-x) Maks. käyttäjämäärä
- l 1-x) Testipaino
- m 1-x) Maks. kuormitus / murtolujuus
- n) Valmistusta valvova tarkastuslaitos; laatujärjestelmä
- o) Vaatimustenmukaisuusvakuutuksen lähde

## 3.) Tarkastuskortti TRIBOC

3.1–3.5) Täytä tarkistettaessa

- 3.1) Päivämäärä
- 3.2) Tarkastaja
- 3.3) Syy
- 3.4) Huomautus
- 3.5) Seuraava tarkastus

## 4.) Henkilökohtainen tieto TRIBOC

4.1–4.4) Myyjän täytettävä

- 4.1) Ostospäivämäärä
- 4.2) Ensikäyttö
- 4.3) Käyttäjä
- 4.4) Zrityts

## 5.) Tunnistus- ja takuutodistus

Etikettien tiedot vastaavat toimitetun tuotteen tietoja (ks. sarjanumero).

- 5.1) Tuotekuvaukset
- 5.2) Tuotenro.
- 5.3) Kork. sallittu kuormitus
- 5.4) Materiaali
- 5.5) Normi
- 5.6) Vuosi
- 5.7) Sarjanro.

---

## **6.) Tarkastuskortti**

6.1–6.5) Täytä tarkistettaessa

6.1) Päivämäärä

6.2) Tarkastaja

6.3) Syy

6.4) Huomautus

6.5) Seuraava tarkastus

## **7.) Henkilökohtainen tieto**

7.1–7.4) Myyjän täytettävä

7.1) Ostospäivämäärä

7.2) Ensikäyttö

7.3) Käyttäjä

7.4) Zrityys

## SE Bruksanvisning



Användning ok



Lakta försiktighet vid användning



Livsfara



Kan inte användas på detta sätt

### Basmodell TRIBOC

A

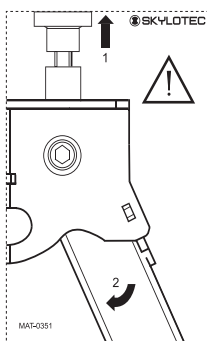

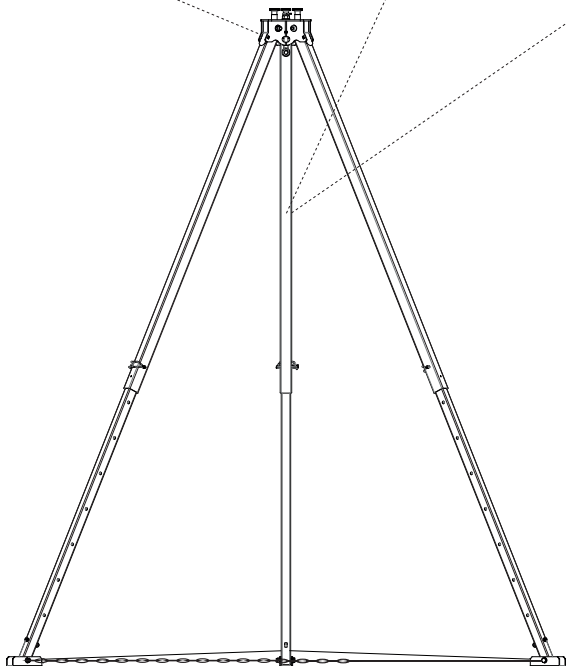

#### Etikett

Bägge produktetiketterna måste vara uppsatta på TRIBOC och vara tydligt läsbara under hela livslängden.



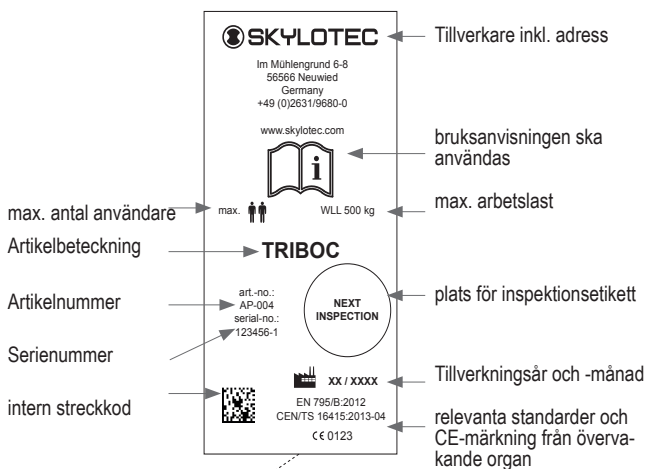

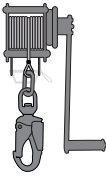
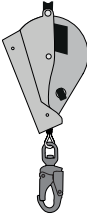

TRIBOC basmodell	+ KEDJA	Tillval	
		WIND	HSG
 AP-004 (inkl. AP-009)	 AP-009	 ACS-0036-15-T	 HSG-004-15-T

## TRIBOC

Trebenet används som förankringspunkt över instegsöppningar till omslutna utrymmen. Vid användningen är det viktigt att alla personer säkras sig mot fall ned i instegsöppningen. För att arbetare ska kunna räddas i en nödsituation under arbete i omslutna utrymmen måste man sörja för att ett säkringsystem med fallskyddssele används, t.ex. en höjdsäkringsutrustning med räddningslyft (EN 360 tillsammans med EN 1496) och att det finns en motsvarande räddningsplan. Fritt fall och fallhöjd ska begränsas till ett minimum, ett islag på marken eller på hinder får inte vara möjligt. Trebenet kan vara utrustat med en eller flera förankringspunkter. Den centrala ögleskruven och de tre ursparingarna upptill på TRIBOC är typgodkänd enligt EN 795/B för en persons användning och testad enligt CEN TS 16415 för två personers användning.

### Certifierande organ:

DEKRA Testing and Certification  
GmbH  
Zertifizierstelle  
Dinnendahlstraße 9  
44809 Bochum  
NB 0158

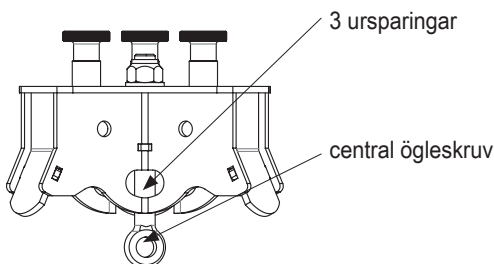

Fallskyddssystemet, som TRIBOC används som förankringspunkt för, måste vara utrustat med ett medel som begränsar de dynamiska krafter som uppträder vid en uppfångning till 6 kN. Ifall TRIBOC är utrustad med en lastvinsch kan verktyg eller maskindelar firas ned med den. Den största tillåtna lasten uppgår till:

**TRIBOC** - med spännsystem max. 500 kg

Innan enheten används av kvalificerad och instruerad personal måste allt det material som används i fallskyddssystemet underkastas en grundlig okulärbesiktning och funktionskontroll från den nämnda persongruppen. Om det föreligger tvivel angående säker användning måste produkterna genast tas ur bruk. När trebenet ställs upp ska benen spärras ut så långt att fästbultarna i överdelen hakar in i arreteringen **A**.

Det är viktigt att benen ställs in på samma längd! Observera stoppmärkena på de tre teleskopbenen.

Det är obligatoriskt att installera spännkedjan AP-009 TRIBOC CHAIN för varje användningssituation.

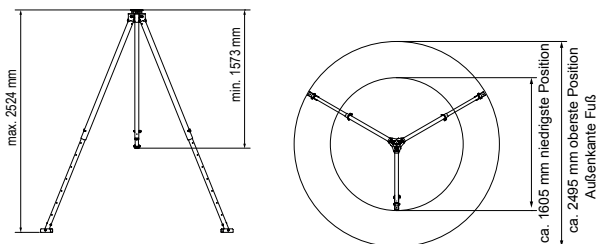

Stabiliteten måste säkerställas genom ett glidsäkert underlag och i varje enskilt fall bedömas inom ramen för en fullständig riskanalys. Uppställningsytan måste kunna bära en vertikal belastning på 5 kN per ben (sammantaget inkl. reserv 15 kN).

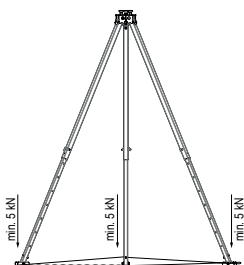

Beroende av uppbyggnadssituation ska självsäkring mot fall beaktas redan under uppbyggnaden. Arbetsområdet (fallets rörelseriktning) ligger innanför den triangel som spänns upp av de tre benen och kedjan. Det måste under alla omständigheter undvikas att trebenet rivs ned utåt eller att det uppstår en pendling på grund av ned- eller uppstigning inte utförs vinkelrätt mot förankringspunkten (i värsta fall i fallriktningen).





När trebenet fälls ihop måste man först lossa fästbultarna i överdelen, eftersom arreteringen annars skadas och en felfri funktion därmed inte längre kan garanteras.

Användning av trebenet är tillåten endast för de ändamål som anges i detta dokument. Inga ändringar på produkterna får genomföras.

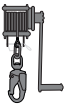

Utrustning som utsatts för påfrestningen av ett fall måste genast tas ur bruk. Den generella livlängden måste i det enskilda fallet bedömas av specialister inom ramen för de kontroller som ska genomföras.

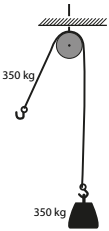
Kontroll och rengöring (varmvatten, 40°C, och mild tvällösning, därefter noggrann sköljning i rent vatten och naturlig torkning i skydd mot direkt värmeinverkan) genom kvalificerade specialister

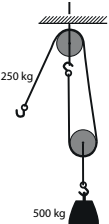
(sakkunniga) måste genomföras minst varje år, vid intensiv användning även med kortare intervaller. Reparationer får endast genomföras av serviceverkstäder som auktoriserats av SKYLOTEC.

			
		1:1 Diversion	1:2 Diversion
Fristående specifikationer	max. 500 kg	Första lagret 350 daN (~350 kg) Sista lagret 160 daN (~160 kg)	Lasten kan vara dubbelt så stor i jämförelse med enkel användning utan block.
	max. 350 kg		X
1:1 Diversion			
	max. 500 kg	X	
1:2 Diversion			

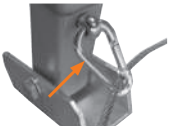
## Montering av TRIBOC CHAIN

	<p><b>Innehåll</b> 3 karbinhakar 2,75 m rund stålkedja 2,85 stålvej 5 mm (bägge ändarna pressade till öglor)</p>
<p>1</p> 	<p>Fäst stålvejens ögla vid ögleskruven på ett av benen med en karbinhake. (i bild 1 visas, förutom installationen av stålvejens ögla, den installerade kedjeändan från monteringspunkt 4)</p>
<p>2</p> 	<p>Fäst stålvejern vid ögleskruven på det andra benet med en karbinhake.</p>
<p>3</p> 	<p>Fäst kedjan vid ögleskruven på det tredje benet med en karbinhake.</p>
<p>4</p>	<p>Spänn kedjan och fäst den i det sista steget även vid den första karbinhaken (se bild 1).</p>



Se upp för risken att snubbla på spännssystemet!

## Användningsexempel

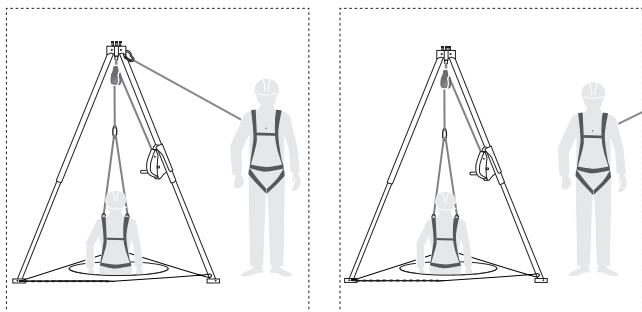

## Montering av TRIBOC HSG

Höjdsäkringsutrustningen (HSG) med lyftfunktion får endast monteras på det översta fyrkantröret på TRIBOC. HSG skjuts på röret från utsidan av TRIBOC och måste vara riktat så att enheten är vänd mot centrum av TRIBOC och stålvejern leds nedåt centrerat över en brytrulle på trebenets huvud. Den undre bulten säkrar enheten och rören som är inskjutna i varandra.

 Läs uppmärksamt och iaktta under alla omständigheter den bruksanvisning som medföljer HSG!

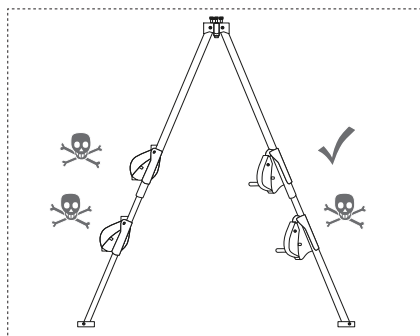
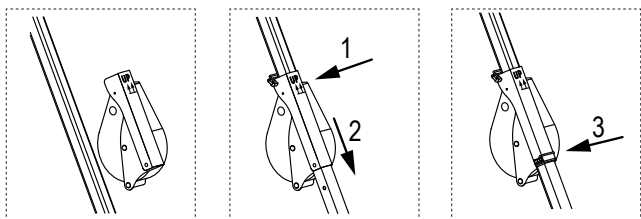

## Montering av TRIBOC WIND

Vinschen (WIND) får endast monteras på det översta fyrkantröret på TRIBOC. Vinschen skjuts på röret från insidan av TRIBOC och måste vara riktat så att enheten är vänd mot centrum av TRIBOC och stålvajern leds nedåt centrerat över en brytrulle på trebenets huvud. Den undre bulten säkrar enheten och rören som är inskjutna i varandra.

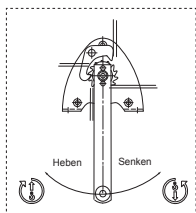
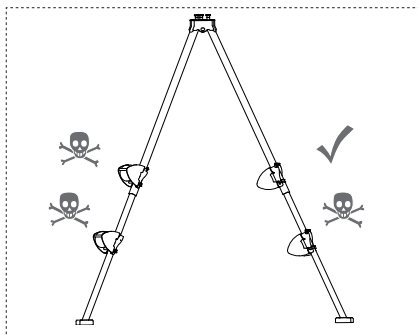
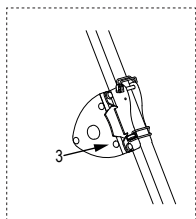
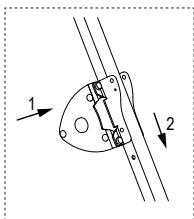
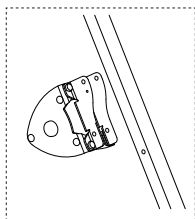

## Bruksanvisning TRIBOC WIND

Läs driftsinstruktionerna uppmärksamt för idrifttagningen!  
Följ säkerhetsanvisningarna!

## Ändamålsenlig användning

Lin vinschen är en handdriven vinsch för att lyfta och sänka laster. Ej lämpad för användning i explosionsfarlig miljö. Ej lämpad för användning i aggressiv omgivning.

## Maskinell drivning förbjuden!

Ej godkänd för kontinuerlig drift eller vibrationsbelastning. Handlinvinschen är inte lämpad för större energiomvandlingar vid sänkning. Ändringar på linvinschen, liksom montering av extrautrustning, är tillåten endast med uttryckligt, skriftligt medgivande från SKYLOTEC. Observera tekniska data och funktionsbeskrivningen!

---

## Säkerhetsanvisningar

### Manövrering, montering och underhåll

endast genom anlitad, kvalificerad personal. Kvalificerad personal är personer som på grund av sin utbildning, erfarenhet, instruktion samt kunskaper om relevanta standarder och bestämmelser, olycksförebyggande föreskrifter och driftförhållanden av anläggningsansvariga har getts befogenhet att utföra respektive nödvändig verksamhet och som samtidigt kan identifiera och undvika möjliga faror.

### Bromsmekanismen ska inte fettas in eller oljas in

Bromsanordningen befinner sig i veven. Säkerhetsfjäderveven eller säkerhetsveven, spärrhaken och vridmomentstödet får inte avlägsnas.

 Det är förbjudet att transportera personer samt att uppehålla sig i riskområdet. Det är förbjudet att uppehålla sig under hängande last. Stick inte in händerna i rörliga delar. Brister ska omedelbart avhjälpas på ett fackmässigt sätt.

### Lasten

- får inte sväva utan tillsyn när den är upplyft
- får inte gunga
- får aldrig falla in i linan

### Vinschen

Överskrid inte den lyftkapacitet som motsvarar det upplindade linlagret. Låt en fackman före idrifttagningen kontrollera:

- lyftanordningen
- bärkonstruktionen
- bärmedlen
- monteringen

### Linan

- Används endast för lyft och sänkning eller dragning av olika laster och får inte används till annat.
- Minst 3 linvarv måste alltid vara kvar på trumman under belastning.
- Upplindning av linan fungerar bara om draglinan alltid är spänd och om linans avböjningsvinkel är mindre än  $3^\circ$  ( $1,5^\circ$ ).
- Om linan avlastas (är utan förspänning) slaknar den upplindade linan. Vid fortsatt upplindning under belastning kan draglinan förstöras.
- För att undvika slitage på linan ska du rulla ut draglinan helt och hållet och linda in den lager för lager under belastning. Kragen måste stå ut med minst 1,5 gånger lindiametern, kontrollera med jämna mellanrum enligt DIN 15020 blad 2 och utför underhåll



- 
- Vidrör endast med skyddshandskar
  - Stick inte in handen i linans inlopp

### Kontroller för varje användning

- Bromsfunktion
- Linans och lyftredskapens skick
- Bärkonstruktion
- Bärmedel

### Lyftredskapen

- Sörj för tillräcklig lyftkapacitet
- Lastkrokar måste vara sammanpressade med linan medelst linkaus och pressklämma enligt föreskrift
- Koppla fast lasten korrekt
-  Använd inte vinschlinan som förankringsdon

Minst en gång per år ska en **provning enligt olycksförebyggande föreskrifter** genomföras av en sakkunnig. laktta ovillkorligen inspektions- och underhållsintervallerna. Reparationer ska endast utföras av tillverkaren.

### Funktionsbeskrivning

Lasten hålls fast säkert i varje lager av en lasttrycksbroms som är integrerad i veven. Handlinvinschen är inte lämpad för större energiomvandlingar vid sänkning.

Lasten lyfts genom att veven vrids medurs.

Lasten sänks genom att veven vrids moturs.

### Säkerhetsanvisning

Vinschen är endast lämpad för manuell drift.

### Tekniska data

Typ:	TRIBOC WIND
Utförande:	enligt DIN EN 13157-5.5
Dragkraft 1:a linlagret:	350 daN
Dragkraft sista linlagret:	160 daN
Lina:	5 mm stålvej 17 x 7 - WSC 1960 N/mm <sup>2</sup>
Minsta brottkraft:	16 kN
Max. linupptagning:	15 m
Max. antal linlager:	6
Nödv. vevkraft:	25 daN
Medellyfthöjd per vevat varv:	200 mm
Vikt:	8,1 kg
Lastsäkring:	Lasttrycksbroms
Minimilast *):	20 kg
Omgivningstemperatur:	-20 °C till +40 °C

\* För säkerställande av lasttrycksbromsens säkra funktion måste linvinschen vara belastad med en minimilast (20 kg)!

För icke styrda laster, framför allt vid onlineupphängning, måste hänsyn tas till linans vridningsbeteende vid val av lintyp.

## Inspektions- och underhållsanvisning

### Säkerhetsanvisning:

Före inspektions- och underhållsarbeten ska vinschen avlastas genom lämpliga åtgärder.

Inspektionsintervaller	Underhålls- och inspektionsarbeten
Dagligen / före varje användning	Okulärbesiktning linkrok (bärmedel)
	Vinschens funktion
	Bromsfunktion
Varje kvartal	Smörj drevlagren.
	Kontrollera bromsskivornas slitage (byt om vägg tjockleken < 2,0 mm!)
	Kontrollera säkerhetsfjäderveven avseende bromsfunktion och slitage.
	Kontrollera och underhåll linan enligt DIN 15020 blad 2 avseende slitage.
	Kontrollera att fästskruvarna sitter ordentligt.
Årligen	Kontrollera vinschens och vevens samtliga delar avseende slitage, byt ev. ut defekta delar och smörj.
	Kontrollera att typskylten är läsbar.
	Låt genomföra en sakkunnigkontroll.

 Vinschens livslängd är begränsad, utslitna delar måste bytas ut i god tid. Reparationer får endast genomföras av serviceverkstäder som auktoriserats av SKYLOTEC. Spillolja ska omhändertas i enlighet med lagstadgade bestämmelser!

### Smörjmedelsrekommendation

Till vinschens alla smörjpunkter rekommenderas ett universalfett enligt DIN 51825 T1 K 2K.

## Driftstörningar och deras orsaker

Orsak	Störning	Åtgärd
<b>Smörjmedel smakas i lagerställena</b>	Vinschen är trög att veva i obelastat skick.	Genomför underhållsarbeten.
<b>Smuts i lagringen eller liknande</b>		Utöka underhållsarbetena till båda kåporna.
<b>Vinschen har klämts under installationen</b>		Kontrollera fastsättningen. Finns det en fastskruvningssyta? eller är skruvarna jämnt åtdragna?
<b>Linan felaktigt upplindad</b>	Lasten hålls inte fast.	Lägg på en lina från SKYLOTEC certifierad service korrekt.
<b>Felaktig rotationsriktning vid lyft</b>		Kontrollera bromsdelarna och utöka till bägge kåporna.
<b>Bromsen utsliten eller defekt</b>		Kontrollera bromsdelarna och låt SKYLOTEC certifierad service byta ut utslitna delar, byt ut säkerhetsfjäderveven.
<b>Lasten är för låg</b>		Lasten måste vara minst 20 kg.
<b>Bromsskivor eller bromsmekanism fastklämda!</b>	Bromsen öppnas inte, lasten kan sänkas ned med stor kraftinsats.	Lossa bromsen med ett lätt slag med handflatan på vevarmen i sänkningsriktningen.

---

### **1.) Konformitetsdeklaration**

Den fullständiga försäkran om överensstämmelse kan hämtas via länken: [www.skylotec.com/downloads](http://www.skylotec.com/downloads)

### **2.) Identifikations- och garanticertifikat TRIBOC**

Informationen på applicerade etiketter motsvarar den medföljande produktens information (se serienummer).

- a) Produktnamn
- b) Artikelnummer
- c) Storlek/längd
- d) Material
- e) Serienr
- f) Tillverkningsår och -månad
- g 1-x) Standarder (internationella)
- h 1-x) Certifikatnummer
- i 1-x) Certifieringsorgan
- j 1-x) Certifieringsdatum
- k 1-x) Max. antal personer
- l 1-x) Testvikt
- m1-x) Maxbelastning/brottkraft
- n) Övervakningsorgan för tillverkning, kvalitetssäkringssystem
- o) Källa till försäkran om överensstämmelse

### **3.) Kontrollkort TRIBOC**

3.1 -3.5) Fyll i vid revision

- 3.1) Datum
- 3.2) Kontrollant
- 3.3) Orsak
- 3.4) Anmärkning
- 3.5) Nästa undersökning

### **4.) Personlig information TRIBOC**

4.1-4.4) Fylls i av köparen

- 4.1) Inköpsdatum
- 4.2) Första användning
- 4.3) Användare
- 4.4) Företag

### **5.) Identifikations- och garanticertifikat WIND**

Informationen på applicerade etiketter motsvarar den medföljande produktens information (se serienummer).

- 5.1) Artikelbeskrivningar
- 5.2) Artikelnummer
- 5.3) Max. belastning
- 5.4) Material
- 5.5) Standard
- 5.6) Tillverkningsår
- 5.7) Serienummer

---

## **6.) Kontrollkort WIND**

6.1 -6.5) Fyll i vid revision

6.1) Datum

6.2) Kontrollant

6.3) Orsak

6.4) Anmärkning

6.5) Nästa undersökning

## **7.) Personlig information WIND**

7.1-7.4) Fylls i av köparen

7.1) Inköpsdatum

7.2) Första användning

7.3) Användare

7.4) Företag



Χρήση okay



Προσοχή κατά τη χρήση



Θανάσιμος κίνδυνος



Δεν εφαρμόζεται έτσι/δεν διατίθεται σε αυτήν την έκδοση

## Βασικό μοντέλο TRIBOC

A

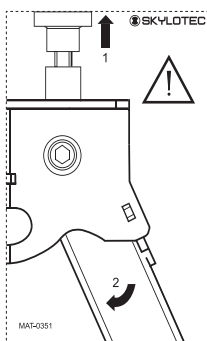

### Ετικέτα

Και οι δύο ετικέτες προϊόντος πρέπει να βρίσκονται τοποθετημένες σε ευανάγνωστο σημείο στο TRIBOC, καθ' όλη τη διάρκεια ζωής.

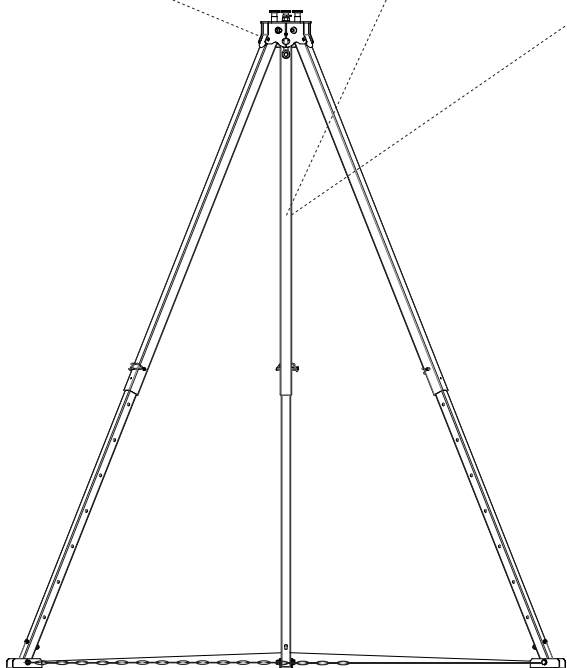

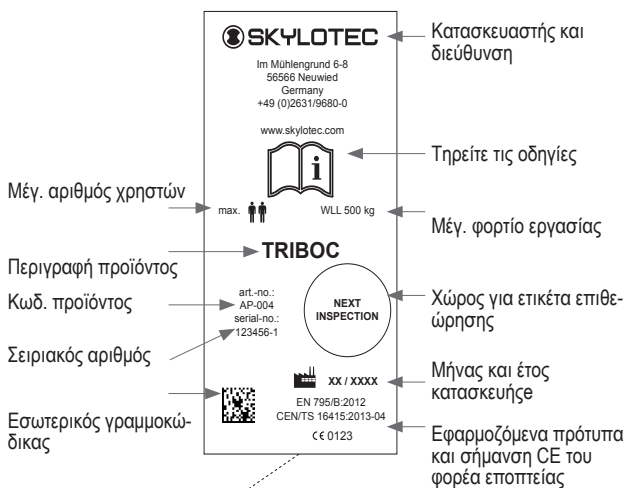

Βασικό μοντέλο TRIBOC	+ CHAIN	Προαιρετικός εξοπλισμός	
		WIND	HSG
 AP-004 (περιλ. AP-009)	 AP-009	 ACS-0036-15-T	 HSG-004-15-T

## TRIBOC

Το τρίποδο χρησιμεύει ως σημείο αγκύρωσης επάνω από ανοίγματα εισόδου σε περικλεισμένους χώρους. Κατά τη χρήση θα πρέπει να μεριμνηθεί ώστε όλα τα άτομα να ασφαλιστούν έναντι πτώσης στο άνοιγμα εισόδου. Κατά την εργασία σε έναν περικλεισμένο χώρο θα πρέπει να χρησιμοποιηθεί ένα σύστημα ασφάλισης με ιμάντα ανάσχεσης, το οποίο θα επιτρέπει τη διάσωση του εργαζομένου σε περίπτωση ανάγκης, π.χ. ανασχετήρες πτώσης με ανυψωτικό διάσωσης (EN 360 σε συνδυασμό με το EN 1496), καθώς και να υπάρχει κατάλληλο σχέδιο διάσωσης. Η ελεύθερη πτώση και το ύψος πτώσης θα πρέπει να περιοριστούν στο ελάχιστο δυνατό, πρέπει να αποτρέπεται η πρόσκρουση στο έδαφος ή σε εμπόδια. Το τρίποδο μπορεί να εξοπλίζεται με ένα ή περισσότερα σημεία αγκύρωσης Ο κεντρικός κοχλίας με κρίκο και τα τρία ανοίγματα στην κεφαλή του TRIBOC έχουν ελεγχθεί σύμφωνα με το EN 795/B ως προς τον κατασκευαστικό τύπο για τη χρήση από ένα άτομο και σύμφωνα με το CEN TS 16415 για τη χρήση από 2 άτομα.

**Φορέας πιστοποίησης:** DEKRA Testing and Certification GmbH  
Zertifizierstelle  
Dinnendahlstraße 9  
44809 Bochum  
NB 0158

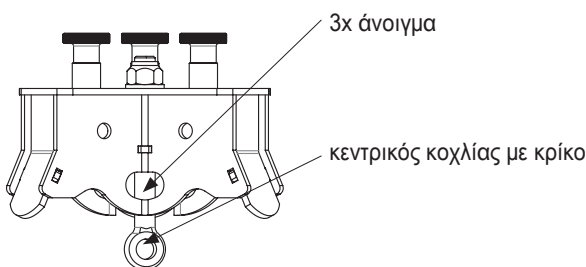

Το σύστημα ανάσχεσης, για το οποίο το TRIBOC θα χρησιμοποιηθεί ως σημείο αγκύρωσης, πρέπει να είναι εξοπλισμένο με διάταξη η οποία θα περιορίζει τα δυναμικά φορτία στα 6kN στην περίπτωση ανάσχεσης. Εάν το TRIBOC είναι εξοπλισμένο με βίντσι, μπορείτε με αυτό να κατεβάσετε εργαλεία ή εξαρτήματα μηχανημάτων. Το μέγιστο επιτρεπόμενο φορτίο ανέρχεται σε:

**TRIBOC** - με στήριξη μέγ. 500 kg

Πριν από κάθε χρήση από καταρτισμένο προσωπικό, θα πρέπει όλα τα υλικά που χρησιμοποιούνται στο σύστημα ανάσχεσης να υποβληθούν σε σχολαστικό οπτικό και λειτουργικό έλεγχο από το αναφερόμενο προσωπικό. Εάν υπάρχουν αμφιβολίες σχετικά με



την ασφαλή χρήση, θα πρέπει τα προϊόντα να αποσυρθούν άμεσα. Κατά την τοποθέτηση του τρίποδου, τα πόδια θα πρέπει να ανοιχτούν τόσο, ώστε οι πείροι συγκράτησης στην κεφαλή να κουμπώσουν στην ασφάλεια **A**.

Η ρύθμιση του μήκους θα πρέπει να είναι ίδια σε όλα τα πόδια! Προσέξτε τα σήματα στοπ στα 3 τηλεσκοπικά πόδια.

Η αλυσίδα στήριξης AP-009 TRIBOC CHAIN θα πρέπει να εγκατασταθεί οπωσδήποτε σε κάθε σενάριο χρήσης.

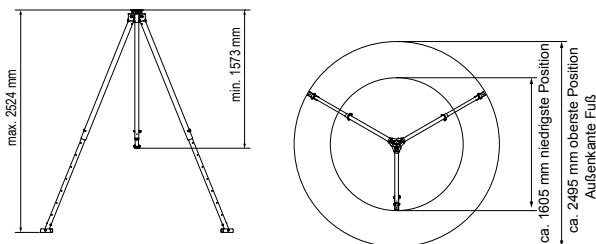

Η σταθερότητα πρέπει να εξασφαλίζεται μέσω επίπεδου αντιολισθητικού υποστρώματος και να αξιολογηθεί κατά περίπτωση, στα πλαίσια μιας ολοκληρωμένης ανάλυσης κινδύνων. Η επιφάνεια στήριξης για κάθε πόδι θα πρέπει να είναι σε θέση να δέχεται κατακόρυφα φορτία τουλάχιστον 5kN (συνολικό φορτίο συμπερ. περιθωρίου 15 kN).

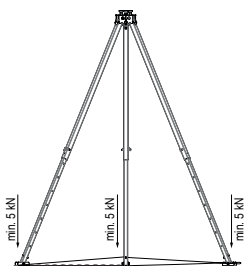





Η αυτασφάλεια από πτώση θα πρέπει να ληφθεί υπόψη κατά τη φάση εγκατάστασης, ανάλογα με την περίπτωση τοποθέτησης. Η περιοχή εργασίας (κατεύθυνσης επίδρασης της πτώσης) βρίσκεται εντός του ανοικτού τριγώνου που σχηματίζεται από τα τρία πόδια και την αλυσίδα. Σε κάθε περίπτωση θα πρέπει να αποφευχθεί η ανατροπή του τρίποδου προς τα έξω ή η ταλάντευση που προκαλείται από την ανάβαση ή κατάβαση με φορά που δεν είναι κάθετη προς το σημείο αγκύρωσης (στη χειρότερη περίπτωση η κατεύθυνση πτώσης). Κατά την αναδίπλωση του τρίποδου φροντίστε ώστε να απασφαλιστούν πρώτα οι πείροι συγκράτησης στην περιοχή της κεφαλής, διαφορετικά η ασφάλεια θα υποστεί ζημιές και δεν θα μπορεί πλέον να διασφαλιστεί η σωστή

Λειτουργία. Η χρήση του τρίποδου επιτρέπεται μόνο για τους σκοπούς που περιγράφονται στο παρόν έγγραφο.



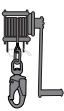

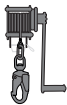
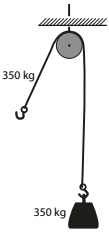
Δεν επιτρέπεται να γίνουν τροποποιήσεις στα προϊόντα.

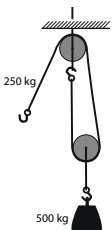
Ο εξοπλισμός που έχει υποστεί καταπονήσεις από πτώση πρέπει να αποσυρθεί αμέσως από τη χρήση. Η γενικότερη διάρκεια ζωής θα πρέπει να αξιολογηθεί κατά περίπτωση από εξειδικευμένο προσωπικό, στα πλαίσια των απαραίτητων ελέγχων.

Ο έλεγχος και ο καθαρισμός (με ζεστό νερό (40°C) και απαλό διάλυμα σαπουνιού, ξέπλυμα με καθαρό νερό και στη συνέχεια στέγνωμα με φυσικό τρόπο, προστασία από την άμεση επίδραση θερμότητας), από καταρτισμένο προσωπικό (ειδικευμένα άτομα) θα πρέπει να πραγματοποιούνται τουλάχιστον μία φορά ετησίως ή σε συντομότερα χρονικά διαστήματα σε περίπτωση συχνότερης χρήσης. Οι επισκευές πρέπει να πραγματοποιούνται μόνον από κέντρα service που έχουν εξουσιοδοτηθεί από την SKYLOTEC.

			
		1:1 Εκτροπή	1:2 Εκτροπή
Προδιαγραφές ανεξάρτητης τοποθέτησης	μέγ. 500 kg	Πρώτο επίπεδο 350 daN (~350 kg) Τελευταίο επίπεδο 160 daN (~160 kg)	Δυνατότητα διπλού φορτίου σε σχέση με τη μεμονωμένη χρήση χωρίς ράουλο οδήγησης.
	μέγ. 350 kg		X
1:1 Εκτροπή			
	μέγ. 500 kg	X	
1:2 Εκτροπή			

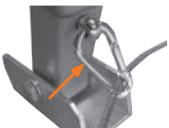
## Τοποθέτηση TRIBOC CHAIN

	<p><b>Περιεχόμενα</b> 3 x καραμπίνερ FW 2,75 m ασφάλινη αλυσίδα 2,85 m συρματόσχοινο 5 mm (και τα δύο άκρα συμπιεσμένα σε κρίκους)</p>
<p>1</p> 	<p>Στερεώστε τον κρίκο του συρματόσχοινου με ένα καραμπίνερ στον κοχλία με κρίκο του ενός ποδιού. (στην εικόνα 1, εκτός από την τοποθέτηση του κρίκου του συρματόσχοινου, παρουσιάζεται και το τοποθετημένο άκρο της αλυσίδας στο σημείο τοποθέτησης 4)</p>
<p>2</p> 	<p>Στερεώστε το συρματόσχοινο με το καραμπίνερ στο δεύτερο πόδι, στον κοχλία με κρίκο.</p>
<p>3</p> 	<p>Στερεώστε την αλυσίδα με καραμπίνερ στο τρίτο πόδι, στον κοχλία με κρίκο.</p>
<p>4</p>	<p>Τανύστε την αλυσίδα και στο τελευταίο βήμα στερεώστε την και στο πρώτο καραμπίνερ (βλέπε εικόνα 1).</p>



Λάβετε υπόψη τον κίνδυνο σκοντάμματος που δημιουργείται από το σύστημα στήριξης!

## Παράδειγμα εφαρμογής

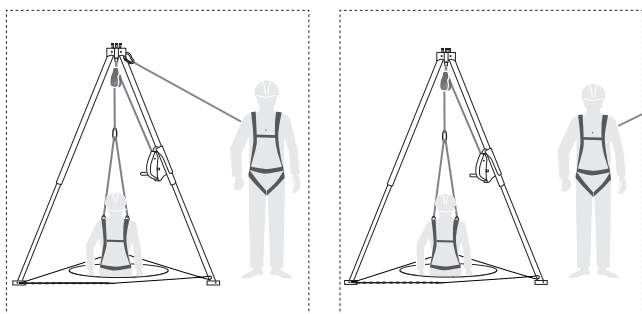

### Τοποθέτηση TRIBOC HSG

Ο ανασχετήρας πτώσης (HSG) με λειτουργία ανύψωσης επιτρέπεται να τοποθετηθεί αποκλειστικά στον επάνω σωλήνα τετράγωνης διατομής του TRIBOC. Ο ανασχετήρας πτώσης (HSG) περνιέται από την εξωτερική πλευρά του TRIBOC στο σωλήνα και πρέπει να είναι ευθυγραμμισμένος έτσι, ώστε η συσκευή να δείχνει προς το κέντρο του TRIBOC και το συρματόσχοινο να οδηγείται προς τα κάτω μέσω ράουλου οδήγησης στην κεφαλή του τρίποδου. Ο κάτω πείρος ασφαλίζει τη συσκευή και τους σωλήνες που έχουν συναρμολογηθεί μεταξύ τους.

 Σε κάθε περίπτωση θα πρέπει να διαβάσετε προσεκτικά και να τηρήσετε τις οδηγίες που συνοδεύουν τον ανασχετήρα πτώσης (HSG)!

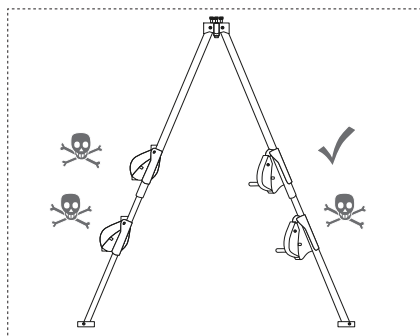
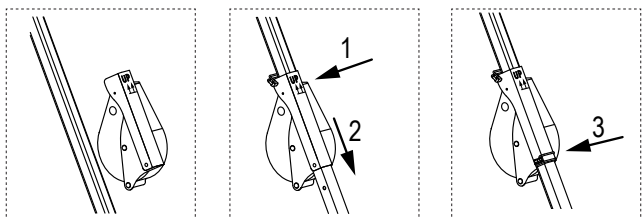

## Τοποθέτηση TRIBOC WIND

Το βίντσι (WIND) επιτρέπεται να τοποθετηθεί αποκλειστικά στον επάνω σωλήνα τετράγωνης διατομής του TRIBOC. Το βίντσι περνιέται από την εσωτερική πλευρά του TRIBOC στο σωλήνα και πρέπει να είναι ευθυγραμμισμένος έτσι, ώστε η συσκευή να δείχνει προς το κέντρο του TRIBOC και το συρματόσχοινο να οδηγείται προς τα κάτω μέσω ράουλου οδήγησης στην κεφαλή του τρίποδου. Ο κάτω πείρος ασφαρίζει τη συσκευή και τους σωλήνες που έχουν συναρμολογηθεί μεταξύ τους.

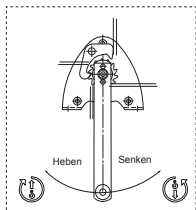
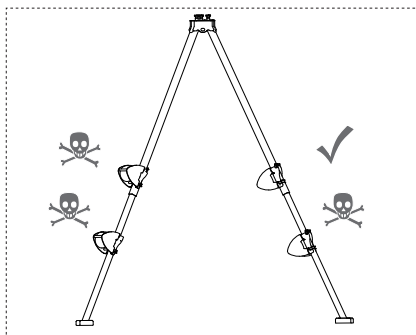
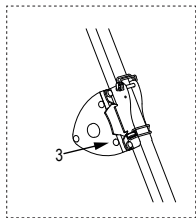
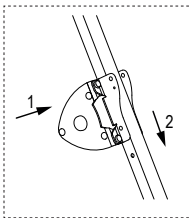
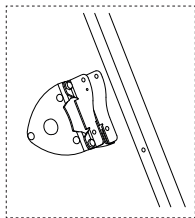

## Οδηγίες χρήσης TRIBOC WIND

Διαβάστε προσεκτικά τις οδηγίες λειτουργίας πριν από την έναρξη λειτουργίας!

Προσέξτε τις υποδείξεις ασφαλείας!

## Προβλεπόμενη χρήση

Το βίντσι είναι χειροκίνητο και προορίζεται για το ανέβασμα και κατέβασμα φορτίων. Είναι ακατάλληλο για χρήση σε χώρους με κίνδυνο εκρήξεων. Είναι ακατάλληλο για χρήση σε διαβρωτικά περιβάλλοντα.

## Απαγορεύεται η κίνηση με μηχανήμα!

Δεν έχει εγκριθεί για μόνιμη χρήση ή για φορτία ταλάντωσης. Το βίντσι χειρός είναι ακατάλληλο για μεγαλύτερες μετατροπές ενέργειας κατά τη λειτουργία καθόδου. Οι τροποποιήσεις στο βίντσι, καθώς και η τοποθέτηση πρόσθετων συσκευών, επιτρέπονται μόνον κατόπιν έγγραφης άδειας της SKYLOTEC. Προσέξτε τα τεχνικά χαρακτηριστικά και την περιγραφή λειτουργίας!

---

## Υποδείξεις ασφαλείας

### Ο χειρισμός, η τοποθέτηση και η συντήρηση

πρέπει να πραγματοποιείται μόνο από εξουσιοδοτημένο και καταρτισμένο προσωπικό. Ως καταρτισμένο προσωπικό νοούνται τα άτομα που, λόγω εκπαίδευσης, εμπειρίας, γνώσης των κανονισμών και προτύπων, των κανόνων πρόληψης ατυχημάτων και των συνθηκών λειτουργίας, έχουν εξουσιοδοτηθεί από τον υπεύθυνο ασφαλείας της εγκατάστασης να εκτελούν την απαιτούμενη εργασία, κατά την οποία θα είναι σε θέση να αναγνωρίζουν και να αποφεύγουν πιθανούς κινδύνους.

### Μην γρασάρετε και μη λιπαίνετε τον μηχανισμό φρένου

Η διάταξη φρένου βρίσκεται στο στρόφαλο. Δεν επιτρέπεται να απομακρυνθεί ο στρόφαλος ελατηρίου ασφαλείας ή ο στρόφαλος ασφαλείας, η κασάνια και το στήριγμα ροπής.

 Απαγορεύεται η μεταφορά ατόμων καθώς και η παραμονή στην επικίνδυνη περιοχή. Απαγορεύεται η παραμονή κάτω από ανυψωμένα φορτία. Μην πιάνετε τα κινητά μέρη. Οι βλάβες θα πρέπει να επισκευάζονται αμέσως με τον προβλεπόμενο τρόπο.

### Το φορτίο

- δεν πρέπει ποτέ να αιωρείται ανεξέλεγκτα όταν είναι ανυψωμένο
- να ταλαντεύεται
- να πέσει στο συρματόσχοινο

### Μην ξεπερνάτε

την ικανότητα φορτίου του ανάλογα με τη θέση του τυλιγμένου συρματόσχοινου στο βίντσι. Πριν από την έναρξη λειτουργίας θα πρέπει να ελεγχθεί από καταρτισμένο άτομο:

- το ανυψωτικό
- η φέρουσα κατασκευή
- τα μέσα στήριξης
- Τοποθέτηση

### Το συρματόσχοινο

- Χρησιμοποιεί μόνο για το ανέβασμα και κατέβασμα ή την έλξη διαφόρων φορτίων και δεν επιτρέπεται να χρησιμοποιηθεί για άλλο σκοπό.
- Τουλάχισ. 3 τυλίγματα συρματόσχοινου θα πρέπει να παραμένουν πάντα στο τύμπανο υπό φορτίο.
- Το τύλιγμα λειτουργεί μόνο όταν το συρματόσχοινο είναι τεντωμένο και η γωνία εξόδου είναι μικρότερη από 3° (1,5°).
- Όταν στο συρματόσχοινο δεν ασκείται φορτίο (χωρίς προένταση), τότε το τυλιγμένο συρματόσχοινο χαλαρώνει. Εάν συνεχίσετε το τύλιγμα υπό φορτίο ενδέχεται να καταστραφεί το συρματόσχοινο.
- Για να αποφευχθεί η φθορά, ξετυλίξτε τελείως το χαλαρωμένο συρματόσχοινο και τυλίξτε το ξανά υπό φορτίο.

---

Η προεξοχή από τα άκρα του δίσκου θα πρέπει να είναι τουλάχιστον 1,5 φορά η διάμετρος του συρματόσχοινου. Πραγματοποιείτε τακτικό έλεγχο και συντήρηση σύμφωνα με το DIN 15020 Φύλλο 2.

- Πιάνετε μόνο με γάντια προστασίας
- Μην βάζετε τα χέρια σας στην είσοδο του συρματόσχοινου

### Έλεγχος πριν από κάθε χρήση

- Λειτουργία φρένου
- Κατάσταση του συρματόσχοινου και των μέσων λήψης φορτίου
- Φέρουσα κατασκευή
- Μέσα στήριξης

### Τα μέσα λήψης φορτίου

- Προσέξτε την επαρκή φέρουσα ικανότητα
- Ο γάντζος φορτίου πρέπει να είναι σωστά πρεσαρισμένος με ροδάντσα και σφιγκτήρα στο συρματόσχοινο
- Στερεώστε σωστά το φορτίο
-  Μη χρησιμοποιείτε το συρματόσχοινο στο βίντσι ως μέσο πρόσδεσης φορτίου

Ο έλεγχος UVV θα πρέπει να πραγματοποιείται τουλάχιστον μια φορά το χρόνο από καταρτισμένο άτομο. Τηρείτε οπωσδήποτε τα χρονικά διαστήματα επιθεώρησης και συντήρησης. Οι επισκευές πρέπει να γίνονται μόνο από τον κατασκευαστή

### Περιγραφή λειτουργίας

Το φορτίο συγκρατείται με ασφάλεια σε οποιαδήποτε θέση από ένα φρένο πίεσης που είναι ενσωματωμένο στο στρόφαλο. Το βίντσι χειρός είναι ακατάλληλο για μεγαλύτερες μετατροπές ενέργειας κατά τη λειτουργία καθόδου. Ανέβασμα του φορτίου με περιστροφή του στρόφαλου κατά τη φορά των δεικτών του ρολογιού. Κατέβασμα του φορτίου με περιστροφή του στρόφαλου αντίθετα από τη φορά των δεικτών του ρολογιού.

### Υπόδειξη ασφαλείας

Το βίντσι προορίζεται μόνο για χειροκίνητη λειτουργία.

### Τεχνικά χαρακτηριστικά

Τύπος:	TRIBOC WIND
Έκδοση:	κατά DIN EN 13157- 5.5
Ελκτική δύναμη πρώτου τυλίγματος συρματόσχοινου:	350 daN
Ελκτική δύναμη τελευταίου τυλίγματος συρματόσχοινου:	160 daN
Συρματόσχοινο:	ατσάλινο συρματόσχοινο 5 mm 17 x 7 - WSC 1960 N/mm <sup>2</sup>
Ελάχιστο φορτίο θραύσης:	16 kN
Μέγ. μήκος τυλίγματος	

συρματόσχοινο:	15 m
Μέγ. τυλίγματα συρματόσχοινο:	6
Απαιτ. δύναμη στο στρόφαλο:	25 daN
Μέση ανύψωση ανά περιστροφή στρόφαλου:	200 mm
Βάρος:	8,1 kg
Ασφάλεια φορτίου:	Φρένο πίεσης
Ελάχιστο φορτίο *):	20 kg
Θερμοκρασία περιβάλλοντος	-20° C έως + 40° C

\* Για τη διασφάλιση της ασφαλούς λειτουργίας του φρένου πίεσης, θα πρέπει στο βίντσι να ασκείται το ελάχιστο φορτίο (20 kg)!

Σε μη καθοδηγούμενα φορτία, κυρίως σε αναρτήσεις φορτίου με μονό συρματόσχοινο, θα πρέπει κατά την επιλογή του τύπου συρματόσχοινο να ληφθεί υπόψη η συμπεριφορά περιστροφής.

## Οδηγίες επιθεώρησης και συντήρησης

### Υπόδειξη ασφαλείας:

Πριν από τις εργασίες επιθεώρησης και συντήρησης θα πρέπει να αποφορτιστεί το βίντσι με τη λήψη κατάλληλων μέτρων.

Χρονικά διαστήματα επιθεώρησης	Εργασίες συντήρησης και επιθεώρησης
καθημερινά / πριν από κάθε χρήση	Οπτικός έλεγχος γάντζου συρματόσχοινο (μέσο λήψης φορτίου)
	Λειτουργία του βιντσιού
	Λειτουργία φρένου
ανά τρίμηνο	Λιπάνετε το έδρανο του γκραναζιού κίνησης.
	Ελέγξτε τους δίσκους φρένων για τυχόν φθορά (αντικαταστήστε εάν το πάχος τοιχώματος είναι < 2,0 mm!)
	Ελέγξτε τον στρόφαλο ελατηρίου ασφαλείας ως προς τη φθορά και τη λειτουργία του φρένου.
	Ελέγξτε για τυχόν φθορές και συντηρήστε το συρματόσχοινο σύμφωνα με το DIN 15020 Φύλλο 2.
	Ελέγξτε τη σωστή εφαρμογή των κοχλιών στερέωσης.



<b>ετησίως</b>	Ελέγξτε το βίντσι, τα εξαρτήματά του και το στρόφαλο για τυχόν φθορές, αντικαταστήστε τα ελαττωματικά μέρη, λιπάνετε.
	Ελέγξτε εάν η πινακίδα τύπου είναι ευανάγνωστη.
	Αναθέστε τον έλεγχο σε καταρτισμένο άτομο.

 Η διάρκεια ζωής του βιντσιού είναι περιορισμένη, τα φθαρμένα μέρη πρέπει να αντικατασταθούν έγκαιρα. Οι επισκευές πρέπει να πραγματοποιούνται μόνον από κέντρα service που έχουν εξουσιοδοτηθεί από την SKYLOTEC. Τα παλιά λιπαντικά πρέπει να απορρίπτονται σύμφωνα με τις νομικές διατάξεις!

### **Προτεινόμενα λιπαντικά**

Για όλα τα σημεία λίπανσης του βιντσιού προτείνεται ένα λιπαντικό πολλαπλής χρήσης σύμφωνα με το DIN 51825 T1 K 2K.

### **Βλάβες λειτουργίας και τα αίτια τους**

<b>Αιτία</b>	<b>Βλάβη</b>	<b>Αποκατάσταση</b>
<b>Απουσία λιπαντικού από τα σημεία έδρασης</b>	Το βίντσι στρέφεται με δυσκολία, ακόμα και χωρίς φορτίο.	Εκτελέστε τις εργασίες συντήρησης.
<b>Λερωμένο έδρανο ή παρόμοιο</b>		Επεκτείνετε τις εργασίες συντήρησης και στα δύο κουτιά.
<b>Το βίντσι στερεώθηκε λάθος κατά την τοποθέτηση</b>		Ελέγξτε τη στερέωση. Υπάρχει επίπεδη επιφάνεια κοχλίωσης; Οι βίδες έχουν βιδωθεί ομοιόμορφα;

<p><b>Το συρματόσχοινο έχει τυλιχθεί με λανθασμένο τρόπο</b></p>		<p>Ζητήστε από ένα εξουσιοδοτημένο κέντρο service της SKYLOTEC να τυλίξει σωστά το συρματόσχοινο.</p>
<p><b>Λανθασμένη φορά περιστροφής κατά το ανέβασμα</b></p>		<p>Ελέγξτε τα εξαρτήματα του φρένου και στα δύο κουτιά.</p>
<p><b>Φθαρμένο ή ελαττωματικό φρένο</b></p>	<p>Το φορτίο δεν συγκρατείται.</p>	<p>Ελέγξτε τα εξαρτήματα του φρένου και ζητήστε από ένα εξουσιοδοτημένο κέντρο service της SKYLOTEC να τα αντικαταστήσει, αντικαταστήστε τον στρόφαλο ελατηρίου ασφαλείας.</p>
<p><b>Το φορτίο είναι πολύ μικρό</b></p>		<p>Το φορτίο πρέπει να είναι τουλάχιστον 20 kg.</p>
<p><b>Οι δίσκοι φρένου ή ο μηχανισμός φρένου έχουν στερεωθεί λάθος!</b></p>	<p>Το φρένο δεν ανοίγει, το φορτίο κατεβαίνει μόνο με την άσκηση μεγάλης δύναμης.</p>	<p>Λύστε το φρένο χτυπώντας ελαφριά με την παλάμη στο βραχίονα του στρόφαλου, προς την κατεύθυνση καθόδου.</p>

### 1.) Δήλωση συμμόρφωσης

Μπορείτε να προσπελάσετε την πλήρη δήλωση συμμόρφωσης μέσω του παρακάτω συνδέσμου: [www.skylotec.com/downloads](http://www.skylotec.com/downloads)

### 2.) Πιστοποιητικό ταυτοποίησης και εγγύησης TRIBOC

Οι πληροφορίες στις τοποθετημένες αυτοκόλλητες ετικέτες αντιστοιχούν σε εκείνες του παραδιδόμενου προϊόντος (βλ. αριθμός σειράς).

- a) Όνομα προϊόντος
- b) Κωδικός προϊόντος
- c) Μέγεθος/μήκος
- d) Υλικό
- e) Αριθμός σειράς
- f) Μήνας και έτος κατασκευής
- g 1-x) Πρότυπα (διεθνή)
- h 1-x) Αριθμός πιστοποιητικού

- 
- i 1-x) Φορέας πιστοποίησης
  - j 1-x) Ημερομηνία πιστοποιητικού
  - k 1-x) Μέγ. αριθμός ατόμων
  - l 1-x) Βάρος ελέγχου
  - m1-x) Μέγ. επιβάρυνση/αντοχή στη ρήξη
  - η) Φορέας επίβλεψης παραγωγής. Σύστημα διαχείρισης ποιότητας
  - ο) Πηγή δήλωσης συμμόρφωσης

### **3.) Κάρτα ελέγχου TRIBOC**

3.1-3.5) Συμπληρώνεται κατά την επιθεώρηση

- 3.1) Ημερομηνία
- 3.2) Ελεγκτής
- 3.3) Αιτία
- 3.4) Παρατήρηση
- 3.5) Επόμενη εξέταση

### **4.) Πρόσθετες πληροφορίες TRIBOC**

4.1-4.4) Συμπληρώνεται από τον αγοραστή

- 4.1) Ημερομηνία αγοράς
- 4.2) Πρώτη χρήση
- 4.3) Χρήστης
- 4.4) Επιχείρηση

### **5.) Πιστοποιητικό ταυτοποίησης και εγγύησης WIND**

Οι πληροφορίες στις τοποθετημένες αυτοκόλλητες ετικέτες αντιστοιχούν σε εκείνες του παραδιδόμενου προϊόντος (βλ. αριθμός σειράς).

- 5.1) Περιγραφές προϊόντος
- 5.2) Κωδ. προϊόντος
- 5.3) Μέγ. φορτίο
- 5.4) Υλικό
- 5.5) Πρότυπο
- 5.6) Έτος κατασκευής
- 5.7) Αρ. σειράς

### **6.) Κάρτα ελέγχου WIND**

6.1-6.5) Συμπληρώνεται κατά την επιθεώρηση

- 6.1) Ημερομηνία
- 6.2) Ελεγκτής
- 6.3) Αιτία
- 6.4) Παρατήρηση
- 6.5) Επόμενη εξέταση

### **7.) Πρόσθετες πληροφορίες WIND**

7.1-7.4) Συμπληρώνεται από τον αγοραστή

- 7.1) Ημερομηνία αγοράς
- 7.2) Πρώτη χρήση
- 7.3) Χρήστης
- 7.4) Επιχείρηση



Kullanılabilir



Kullanırken dikkat



Hayati tehlike



Bu şekilde kullanılamaz/bu modelde mevcut değildir

## Ana model TRIBOC

A

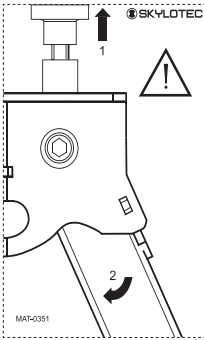

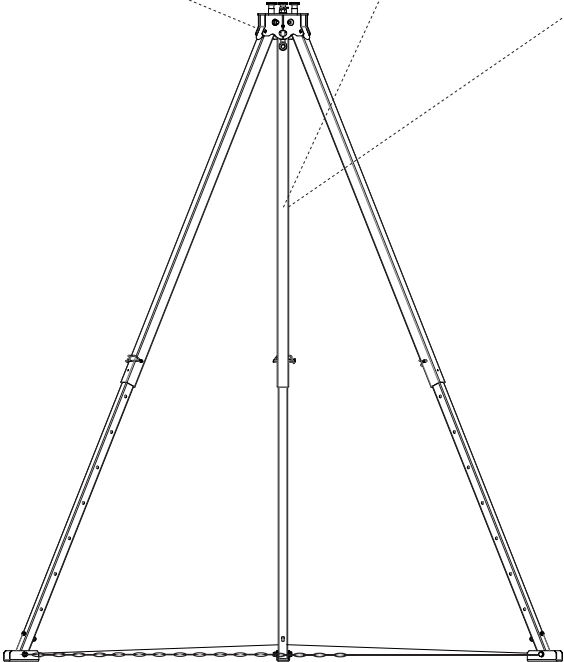

### Etiket

Her iki ürün etiketi kullanım ömrü boyunca TRIBOC üzerinde okunabilecek şekilde yerleştirilmiş olmalıdır.

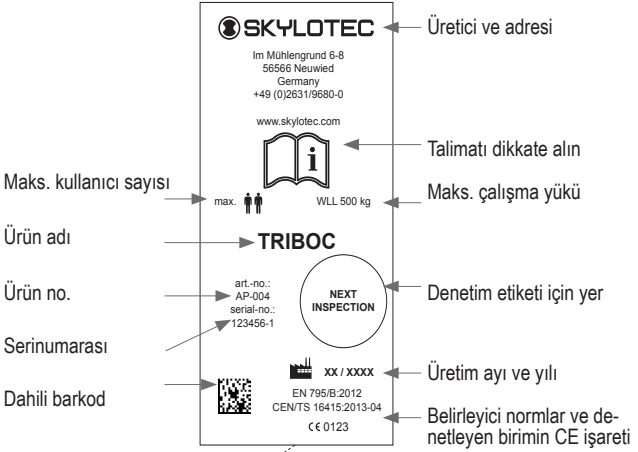

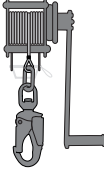
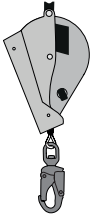

TRIBOC ana model	+ CHAIN	Opsiyon	
		WIND	HSG
 <p>AP-004 (AP-009 dahil)</p>	 <p>AP-009</p>	 <p>ACS-0036-15-T</p>	 <p>HSG-004-15-T</p>

## TRIBOC

Tripod ayak, etrafı çevrili mekanların giriş boşlukları üzerinde dayanma noktası işlevi görür. Kullanımı sırasında herkesin giriş boşluğuna düşmeye karşı emniyete alınmasına dikkat edilmelidir. Etrafı çevrili mekanda çalışırken acil durumda çalışanın kurtarılmasına imkân tanıyan, örneğin kurtarma çıkırığı olan bir yükseklik güvenlik cihazının (EN 360, EN 1496 ile bağlantılı) ve buna uygun olarak bir kurtarma konseptinin mevcut olduğu güvenlik kemerli ve güvenlik sisteminin kullanılması sağlanmalıdır. Serbest durum ve yerden yükseklik bir asgari ölçüyle sınırlandırılmalıdır, yere veya engellere çarpmak mümkün olmamalıdır. Tripod ayak bir veya birden çok dayanma noktasıyla donatılmış olabilir. Merkezi halka cıvata ve TRIBOC'un başlık parçasındaki üç boşluk EN 795/B uyarınca bir kişinin kullanması için yapı örneği testine tabi tutulmuş ve CEN TS 16415 uyarınca 2 kişinin kullanması için test edilmiştir.

### Sertifikalandıran birim:

DEKRA Testing and Certification  
GmbH  
Zertifizierstelle  
Dinnendahlstraße 9  
44809 Bochum  
NB 0158

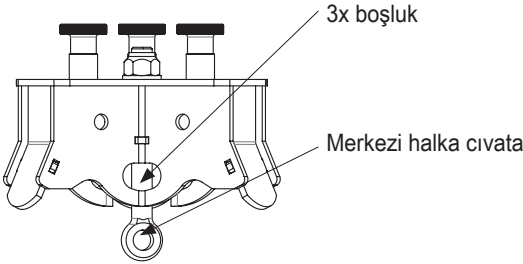

TRIBOC'un dayanma noktası olarak kullanıldığı güvenlik kemeri sistemi, tutma işlemi esnasında etki eden dinamik kuvvetleri 6kN'ye düşüren bir araçla donatılmış olmalıdır. TRIBOC bir yük kasnağıyla donatılmışsa, bu aletlerle veya makine parçalarıyla tahliye edilebilir. İzin verilen maksimum yük:

**TRIBOC** - Gevşetmeli

maks. 500 kg

Kalifikasyon eğitimi almış personel tarafından her kullanım öncesinde güvenlik kemeri sisteminde kullanılan tüm malzeme belirli personel grubu tarafından detaylı bir görsel ve işlevsel kontrole tabi tutulmalıdır. Güvenli kullanıma dair şüphe olduğunda ürünler derhal kullanımdan çıkarılmalıdır. Tripod ayağı kurulurken başlık bölgesindeki tutma cıvataları sabitlemede **A** yerine oturana kadar ayaklar ayrılır.

Bacak uzunluklarının eşit ayarlanmasına dikkat edilmelidir! 3 teleskop ayaktaki dur işaretine dikkat edin.  
Germe zinciri AP-009 TRIBOC CHAIN, her kullanım durumunda kurulmalıdır.

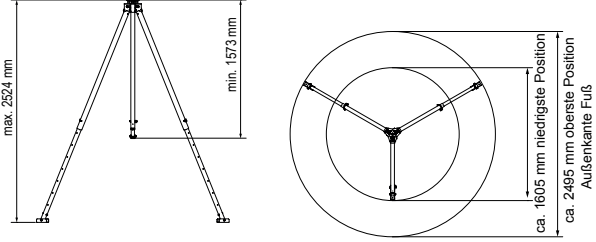

Duruş güvenliği düz, kaymayan bir zemin tarafından sağlanmalıdır ve bazı durumlarda eksiksiz olarak uygulanacak olan bir risk analizi kapsamında değerlendirilmelidir. Kurulum yüzeyi her ayak için min. 5kN dikey yükü üzerine alabilmelidir (rezerv dahil toplam 15 kN).

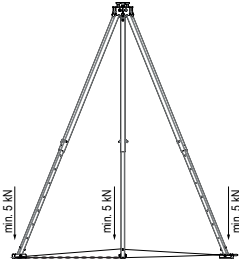







Kurulum istasyonuna göre kurulum esnasında düşmeye karşı öz emniyet dikkate alınmalıdır. Çalışma bölgesi (düşme etki yönü), üç ayak ve zincir tarafından gerdirilen üçgenin içerisinde yer alır. Tripod ayağın dışarıya doğru yere yığılması veya dayanma noktasına dikey olarak tatbik edilmeyen indirme veya kaldırma (en kötü durumda düşme yönü) nedeniyle sarkaç hareketi mutlaka önlenmelidir.

Tripod ayağı toplarken önce başlık bölgesindeki tutma cıvatalarının çözülmesine dikkat edilmelidir; aksi halde sabitleme hasar görür ve bununla birlikte işlevin sorunsuz bir şekilde yerine getirilmesi garanti edilmez.

Sadece bu dokümanda belirtilen amaçlar için tripod ayağın kullanılmasına izin verilmiştir. Ürünlerin üzerinde değişiklik yapılamaz.



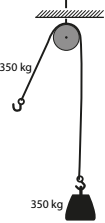

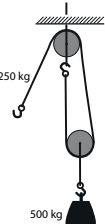
Düşme sonucu zorlanmaya maruz kalan donanım derhal kullanımdan çıkarılmalıdır. Bazı durumlarda uygulanacak testler kapsamında teknik personel tarafından genel kullanım ömrü değerlendirilmelidir.

Kontrol ve temizleme (ılık su (40°C) ve yumuşak sabunlu su, ardından temiz suyla iyice durulayın ve tabii bir şekilde kurutun, doğrudan ısı etkisine karşı uzak tutun) işlemi kalifiye teknik personel (bilirkişi) tarafından en az yılda bir, daha yoğun kullanımda hatta daha kısa aralıklarla gerçekleştirilmelidir. Onarım işlemleri sadece SKYLOTEC tarafından yetkilendirilmiş servis merkezi tarafından gerçekleştirilebilir.

			
		1:1 Sapma	1:2 Sapma
Bağımsız özellikler	maks. 500 kg	İlk tabaka 350 daN (~350 kg) Son tabaka 160 daN (~160 kg)	Yönlendirme makarasız tekli kullanım ile karşılaştırıldığında iki kat yük mümkündür.
	maks. 350 kg		X
1:1 Sapma			
	maks. 500 kg	X	
1:2 Sapma			

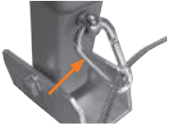

## TRIBOC CHAIN montajı

	<b>İçindekiler</b> 3 x FW- karabina 2,75 m yuvarlak çelik zincir 2,85 m çelik halat 5 mm (her iki uç, gözlere preslenmiştir)
1 	Çelik halatın halkasını karabina ile bir stant ayağının halka civatasına takın. (Şekil 1, çelik halatın halkasının kurulumuna ilave olarak montaj maddesi 4'ün kurulan zincir ucunu göstermektedir)
2 	Çelik halatı, karabina yardımıyla 2. stant ayağında halka civataya takın.
3 	Zinciri, karabina yardımıyla 3. stant ayağında halka civataya takın.
4	Zinciri gerdirin ve son adımda da 1. karabinaya takın (bkz. şekil 1).



Gevşeme nedeniyle ortaya çıkan tökezleme tehlikesine dikkat edin!

## Uygulama örneği

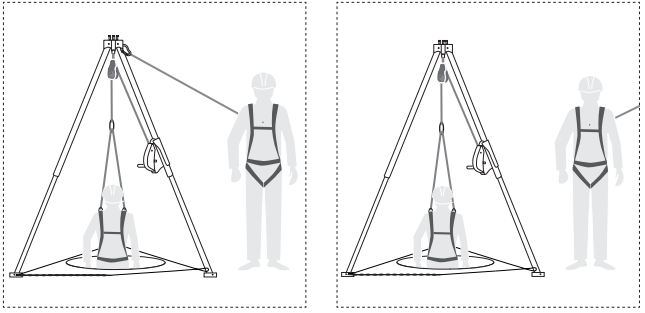

### TRIBOC HSG montajı

Kaldırma fonksiyonlu yükseklik güvenlik cihazı (HSG) sadece TRIBOC'un en üst kare borusuna monte edilebilir. HSG, TRIBOC'un dış tarafından boruya itilir ve cihaz, TRIBOC merkezini gösterecek şekilde ve çelik halat tripod ayak başlığında bir yönlendirme makarası üzerinden merkezlenmiş olarak aşağıya doğru sevk edilecek şekilde hizalanmalıdır. Alt civata, cihazı ve iç içe sürülmüş boruları emniyete alır.

 Ayrıca mutlaka HSG ile birlikte gönderilen talimatı dikkatli bir şekilde okuyun ve dikkate alın!

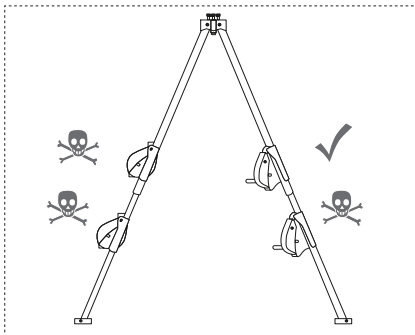
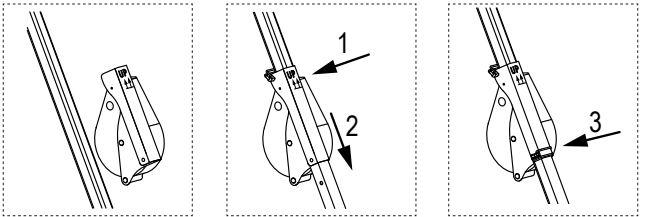

## TRIBOC WIND montajı

Vinç (WIND) sadece TRIBOC'un en üst kare borusuna monte edilebilir. Vinç, TRIBOC'un iç tarafından boruya itilir ve cihaz, TRIBOC merkezini gösterecek şekilde ve çelik halat tripod ayak başlığında bir yönlendirme makarası üzerinden merkezlenmiş olarak aşağıya doğru sevk edilecek şekilde hizalanmalıdır. Alt civata, cihazı ve iç içe sürülmüş boruları emniyete alır.

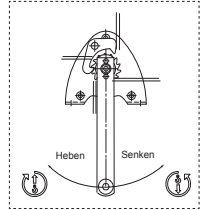
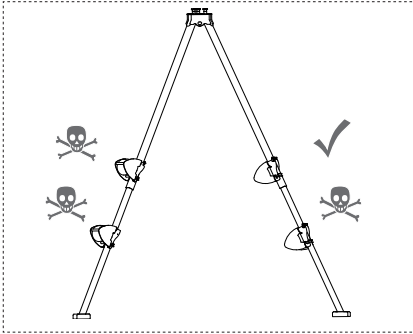
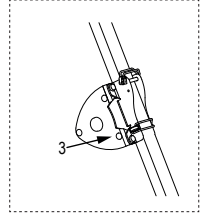
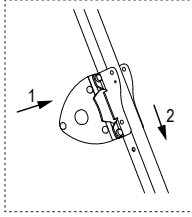
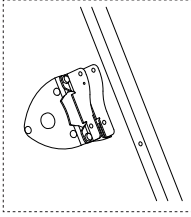

## TRIBOC WIND kullanım kılavuzu

İşletime almadan önce işletim talimatını dikkatlice okuyun!

Güvenlik uyarılarını dikkate alın!

### Kurallara uygun kullanım

Halatlı vinç, yüklerin kaldırılması ve indirilmesi için elle tahrik edilen bir vinçtir. Patlama tehlikesi olan mekanlarda kullanım için uygun değildir. Aşındırıcı ortamda kullanım için uygun değildir.

### Makineyle hareket ettirilmesi yasaktır!

Daimi işleme veya titreşime maruz kalmasına izin verilmez. Manuel halatlı vinç, dikey işletimde daha büyük enerji dönüşümleri için uygun değildir. Halatlı vinç üzerindeki değişikliklere ve ek cihazların takılmasına ancak SKYLOTEC'in kesin yazılı onayı ile izin verilir. Teknik verileri ve fonksiyon açıklamasını dikkate alın!

## Güvenlik uyarıları

### Kullanım, montaj ve bakım

Sadece görevlendirilmiş, kalifiye personel tarafından yapılmalıdır. Kalifiye personel, geçerli standartlar ve kurallar, kaza önleme talimatları ve işletim koşullarına dair eğitimi, tecrübesi, görevlendirilmesi ve bilgisi itibarıyla tesisin güvenliğinden sorumlu kişiler tarafından gerekli faaliyeti yürütmekle yetkilendirilmiş olan ve bu sırada muhtemel tehlikeleri fark edebilecek ve önleyebilecek olan kişilerdir.

### Fren mekanizmasını greslemeyin veya yağlamayın

Fren tertibatı manivela kolunda yer alır. Yaylı emniyet manivela kolu veya emniyet manivela kolu, kilitleme mandalı ve tork desteği çıkartılamaz.



Kişilerin taşınması ve tehlike bölgesinde durulması yasaktır. Kaldırılan yükün altında durulması yasaktır. Kesinlikle hareketli parçaları kavramayın. Eksiklikler derhal tekniğine uygun bir şekilde giderilmelidir.

### Yükü

- kesinlikle kaldırılmış durumdayken gözetimsiz bir şekilde askıda bırakmayın
- kesinlikle sallandırmayın
- kesinlikle halata düşürmeyin

### Vinç

Sarılan halat katına uygun olarak taşıma kuvvetini aşmayın. İşletime almadan önce uzman kişi tarafından kontrol edilecekler:

- Kaldırma cihazı
- Taşıma konstrüksiyonu
- Taşıma aracı
- Montaj

### Halat

- Sadece çeşitli ağırlıkların kaldırılmasına ve indirilmesine veya çekilmesine yarar ve başka bir amaç için kullanılamaz.
- Yüklüken daima en az 3 halat sargısı tamburun üzerinde olmalıdır.
- Halat sargısı ancak çelik halat daima gergin olduğunda ve halat saptırma açısı  $3^\circ$  ( $1,5^\circ$ )'den daha az olduğunda işlevini yerine getirir.
- Halatın yükü ortadan kalktığında (öngerilimsiz olduğunda), sarılan halat gevşer. Yüklü bir şekilde sarmaya devam edilirse muhtemelen çelik halat hasar görür.
- Halatın aşınmasını önlemek için yüksüz çelik halatı tamamen çözümlen ve yük altında tekrar kat kat tambura sarın. Kenar diski çıkıntısı, halat çapının en az 1,5 katı olmalıdır, DIN 15020 sayfa 2'ye göre düzenli olarak kontrol edin ve bakımını yapın

- Sadece koruyucu eldivenlerle tutun
- Halat girişini kavramayın

### Her kullanımdan önce kontrol

- Fren fonksiyonu
- Halatın ve yük alma tertibatının durumu
- Taşıma konstrüksiyonu
- Taşıma aracı

### Yük alma tertibatının

- yeterli taşıma kapasitesine sahip olmasına dikkat edin
- Yük kancası talimata uygun olarak halat gözüyle ve presleme klemensi halatla preslenmiş olmalıdır
- Yükü doğru sabitleyin
-  Vinç halatını bağlama aracı olarak kullanmayın

Yılda en az bir kere uzman kişi tarafından **UVV kontrolü** yapılmasını sağlayın. Denetim ve bakım aralıklarına mutlaka uyun. Onarımlar sadece üretici tarafından gerçekleştirilebilir

### Fonksiyon açıklaması

Yük, her katta manivela koluna entegre edilmiş yük baskı freniyle güvenli bir şekilde tutulur. Manuel halatlı vinç, dikey işletimde daha büyük enerji dönüşümleri için uygun değildir.

Manivela kolu saat dönüş yönünde çevrilerek yük kaldırılır.

Manivela kolu saat dönüş yönünü tersine çevrilerek yük indirilir.

### Güvenlik uyarısı

Vinç sadece manuel işletim için uygundur.

### Teknik veriler

Tip:	TRIBOC WIND
Model:	DIN EN 13157- 5.5 uyarınca
Çekme kuvveti 1. Halat katı:	350 daN
Son halat katı çekme kuvveti:	160 daN
Halat:	5 mm çelik halat 17 x 7 - WSC 1960 N/mm <sup>2</sup>
Asgari kırılma kuvveti:	16 kN
Maks. halat toplama:	15 m
Maks. halat katı:	6
Gerekli manivela kuvveti kolu:	25 daN
Her man. kolu turu için ort. kurs:	200 mm
Ağırlık:	8,1 kg
Yük emniyeti:	Yük baskı freni
Asgari yük *):	20 kg
Ortam sıcaklığı	-20° C ila + 40° C

\* Yük baskı freninin işlevinin güvenli bir şekilde yerine getirilmesi için halatlı vinç asgari yük (20 kg) yüklenmelidir!

Yönlendirmesiz yüklerde, özellikle tek halatlı askıda halat türünü seçerken halatın dönüş özelliği dikkate alınmalıdır.

## Denetim ve bakım talimatı

### Güvenlik uyarısı:

Denetim ve bakım çalışmalarından önce uygun önlemlerle vincin yükü boşaltılmalıdır.

Denetim aralığı	Bakım ve denetim çalışmaları
Her gün /	Halat kancasının (taşıma aracı) görsel kontrolü
Her kullanımdan önce	Vincin fonksiyonu Fren fonksiyonu
3 ayda bir	Tahrik pinyon dişli yatağını yağlayın. Fren disklerinin aşınmasını kontrol edin (et kalınlığı < 2,0 mm ise, değiştirin!) Yaylı emniyet manivela kolunun fren fonksiyonunu ve aşınmasını kontrol edin. DIN 15020 sayfa 2 uyarınca halata aşınma kontrolü ve bakım yapın. Sabitleme cıvatalarının yerine sıkıca oturmasını kontrol edin.
Yılda bir	Vincin tüm parçalarını ve manivela kolunu aşınma bakımından kontrol edin, arızalı parçaları gerekirse değiştirin ve yağlayın. Tip etiketinin okunabilirliğini kontrol edin. Uzman kişiye kontrol ettirin.

 Vincin kullanım ömrü sınırlıdır, aşınan parçalar zamanında yenilenmelidir. Onarım işlemleri sadece SKYLOTEC tarafından yetkilendirilmiş servis merkezi tarafından gerçekleştirilebilir. Eski yağlama maddesi yasal kurallara göre tasfiye edilmelidir!

### Yağlama maddesi tavsiyesi

Vincin tüm yağlama yerleri için DIN 51825 T1 K 2K uyarınca çok amaçlı yağlama greşi tavsiye edilir.

## İşletim arızaları ve sebepleri

Sebebi	Arıza	Giderilmesi
Rulmanlarda yağlama maddesi yok	Vincin kolu yüksüz durumdayken güçlkle çevrilebiliyor.	Bakım çalışmalarını uygulayın.
Yatakta kir veya benzeri		Bakım çalışmalarını her iki konsola genişletin.
Vinç montaj sırasında gergin		Sabitlemeyi kontrol edin. Vidalama yüzeyi düz mü? Ya da cıvatalar eşit şekilde sıkıldı mı?
Halat yanlış sıkıldı	Yük tutulmuyor.	Halatın, SKYLOTEC tarafından sertifikalandırılmış servis merkezi tarafından doğru yerleştirilmesini sağlayın.
Kaldırma dönüş yönü yanlış		Fren parçalarını kontrol edin, her iki konsola genişletin.
Frenler aşınmış veya arızalı		Fren parçalarını kontrol edin ve aşınan parçaları SKYLOTEC tarafından sertifikalandırılmış servis merkezi tarafından yenilenmesini sağlayın, yaylı emniyet manivela kolunu yenileyin.
Yük çok az		Yük en az 20 kg olmalıdır.
Fren diskleri veya fren mekanizması gergin!	Fren açılmıyor, yük, aşırı kuvvet tatbik edilerek indirilebiliyor.	Freni, manivela koluna avuç içiyle hafifçe vurarak indirme yönünde çözün.

### 1.) Uygunluk beyanı

Uygunluk beyanı, [www.skylotec.com/downloads](http://www.skylotec.com/downloads) adresinde yer almaktadır

### 2.) Kimlik ve garanti belgesi TRIBOC

Ürünün üzerinde yer alan etiketlerin üzerlerindeki bilgiler, gönderilen ürüne ait bilgilerdir (bkz. seri numarası).

- a) Ürün adı
- b) Ürün No:
- c) Boy /uzunluk
- d) Malzeme
- e) Seri No:
- f) Üretim ayı ve yılı
- g 1-x) Standartlar (uluslararası)
- h 1-x) Belge No:
- i 1-x) Belgelendiren kurum
- j 1-x) Belge tarihi
- k 1-x) Maks. kişi sayısı
- l 1-x) Test ağırlığı
- m1-x) Maks. yük kapasitesi / Kopma kuvveti
- n) Üretim kontrol sorumlusu; kalite yönetim sistemi
- o) Uygunluk beyanı kaynağı.

### 3.) Kontrol kartı TRIBOC

- 3.1-3.5) Denetimde doldurulacaktır
- 3.1) Alma tarihi
- 3.2) Denetçi
- 3.3) Neden
- 3.4) Dipnot
- 3.5) Bir sonraki kontrol

### 4.) Kişisel bilgi TRIBOC

- 4.1-4.4) Alıcı tarafından doldurulacak
- 4.1) Satın alma tarihi
- 4.2) İlk kullanım
- 4.3) Kullanıcı
- 4.4) Şirket

### 5.) Kimlik ve garanti belgesi WIND

Ürünün üzerinde yer alan etiketlerin üzerlerindeki bilgiler, gönderilen ürüne ait bilgilerdir (bkz. seri numarası).

- 5.1) Ürün açıklamaları
- 5.2) Ürün no.
- 5.3) Boyut
- 5.4) Malzeme
- 5.5) Standart
- 5.6) Üretim yılı
- 5.7) Seri no.



---

## **6.) Kontrol karti WIND**

- 6.1-6.5) Denetimde doldurulacaktır
- 6.1) Alma tarihi
- 6.2) Denetçi
- 6.3) Neden
- 6.4) Dipnot
- 6.5) Bir sonraki kontrol

## **7.) Kişisel bilgi WIND**

- 7.1-7.4) Alıcı tarafından doldurulacak
- 7.1) Satın alma tarihi
- 7.2) İlk kullanım
- 7.3) Kullanıcı
- 7.4) Şirket

## PL Instrukcja użytkowania



Prawidłowe zastosowanie



Ostrożność podczas użytkowania



Zagrożenie dla życia



Nieprawidłowe zastosowanie/w tej wersji niedostępne

### Model podstawowy TRIBOC

A

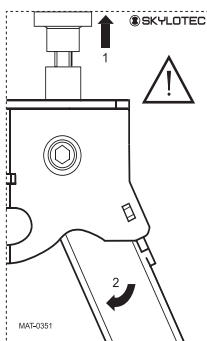

#### Etykieta

Obydwie etykiety muszą być dobrze czytelne i umieszczone na TRIBOC przez cały okres eksploatacji.

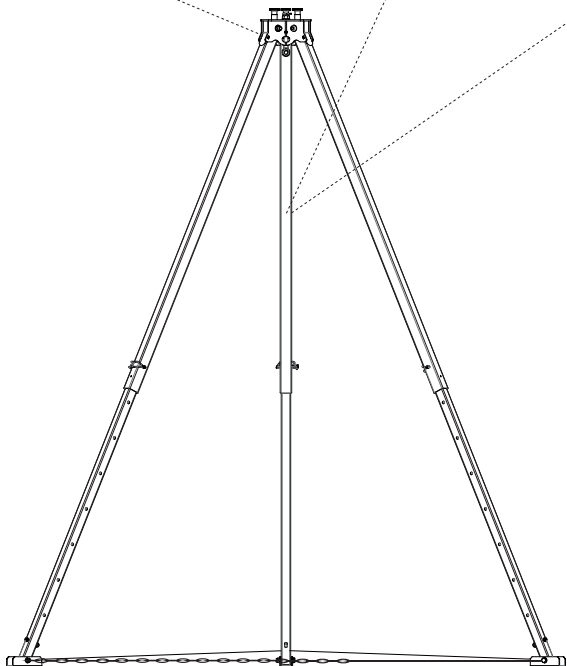

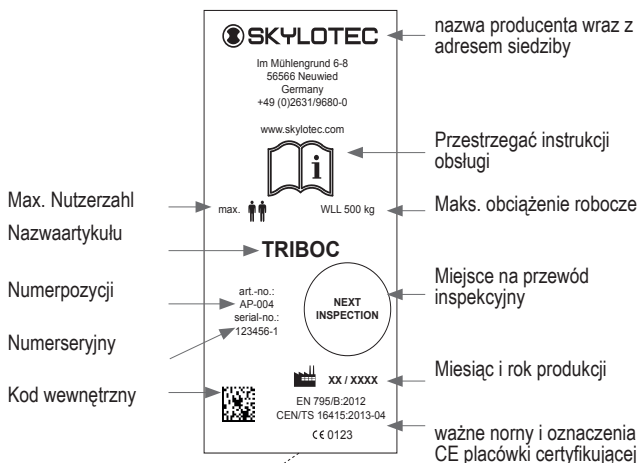

Model podstawowy TRIBOC	+ ŁAŃCUCH	Opcja	
		WIND	HSG
<p>AP-004 (z AP-009)</p>	<p>AP-009</p>	<p>ACS-0036-15-T</p>	<p>HSG-004-15-T</p>

## TRIBOC

Trójnóg służy jako punkt kotwiczący włączów do zamkniętych przestrzeni. Podczas użytkowania należy uważać na to, aby zabezpieczyć wszystkie osoby przed wpadnięciem do włączu. Podczas pracy w zamkniętej przestrzeni należy zadbać o to, aby używano systemu zabezpieczającego z szelkami bezpieczeństwa, który w razie nagłego wypadku pozwoli na ratowanie pracownika, np. zabezpieczenie wysokościowe z uprzężą ratunkową (EN 360 w połączeniu z EN 1496) oraz aby była przygotowana odpowiednia strategia ratunkowa. Należy do minimum ograniczyć ryzyko swobodnego upadku oraz wysokość upadku – nie może być możliwości uderzenia o podłoże lub przeszkody. Trójnóg może być wyposażony w jeden lub kilka punktów kotwiczenia. Centralna śruba oczkowa oraz trzy wycięcia w części głowicy TRIBOC zostały sprawdzone pod względem konstrukcji do użytkowania przez jedną osobę zgodnie z EN 795/B oraz przetestowana zgodnie z CENTS 16415 do użytkowania przez dwie osoby.

**Siedziba certyfikowania:** DEKRA Testing and Certification GmbH  
Zertifizierstelle  
Dinnendahlstraße 9  
44809 Bochum  
NB 0158

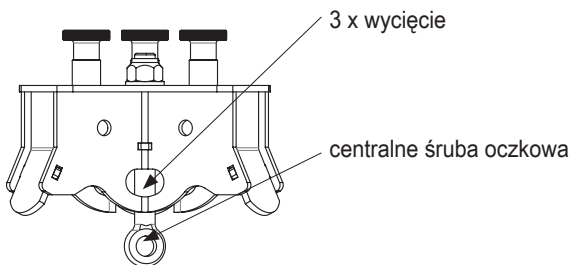

System zabezpieczający przed upadkiem z wysokości, dla którego został zastosowany trójnóg TRIBOC jako punkt kotwiczący, musi być wyposażony w narzędzie, które pozwoli na ograniczenie do 6 kN oddziałującej podczas uruchomienia zabezpieczenia przed upadkiem z wysokości dynamicznej siły. Jeśli TRIBOC został wyposażony w kołowrotek, to można używać go do spuszczenia narzędzi lub elementów maszyny. Maksymalnie dopuszczalne obciążenie wynosi:

**TRIBOC** - z odciążeniem      maks. 500 kg

Przed każdym użytkowaniem przez wykwalifikowany przeznaczony do tego celu personel należy cały materiał zastosowany w systemie zabezpieczającym przed upadkiem z wysokości poddać kontroli wzrokowej i prawidłowego działania przez wyznaczone osoby

uprawnione. Jeśli pojawiają się wątpliwości dotyczące bezpiecznego użytkowania, należy natychmiast wycofać produkty z użytkowania. Podczas rozstawiania trójnoгу należy tak rozstawić nogi, aby trzpienie mocujące zatrzasnęły się w blokadzie **A** w obszarze wyjściowym głowicy.

Należy zwracać uwagę na równe ustawienie długości nóg! Przestrzegać oznakowania miejsc zatrzymania na 3 nogach teleskopu.

Zawsze konieczne trzeba używać łańcucha zabezpieczającego AP-009 TRIBOC CHAIN.

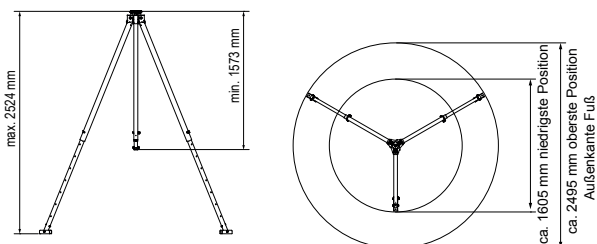



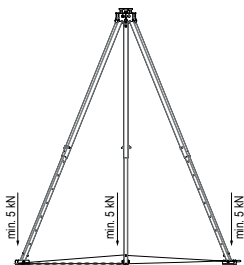

Zagwarantowana musi być stateczność przez równe antypoślizgowe podłoże oraz odpowiednio oszacowanie w ramach kompletnie przeprowadzonej analizy ryzyka w każdym poszczególnym przypadku. Powierzchnia styku musi mieć zdolność przyjmowania pionowego obciążenia na każdej nodze min. 5 kN (w sumie łącznie z rezerwą 15 kN).





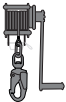

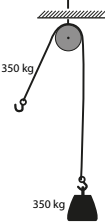
W zależności od sytuacji montażowej już podczas montażu należy pamiętać o własnym zabezpieczeniu przed upadkiem z wysokości. Obszar roboczy (kierunek działania upadku) znajduje się w obrębie trójkąta zdefiniowanego przez trzy nogi i łańcuch. Należy za wszelką cenę unikać możliwości przewrócenia się trójnoгу na zewnątrz lub chwiania się do punktu kotwiczący podczas schodzenia lub wchodzenia (w najgorszym wypadku kierunek upadania). Podczas składania trójnoгу należy zwracać uwagę, aby najpierw zablokować kołki wspornikowe w obszarze głowicy, bo inaczej zostanie uszkodzona blokada i tym samym nie będzie zagwarantowane sprawne działanie. Trójnoгу można używać

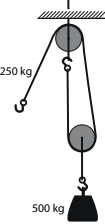
wyłącznie do celów objaśnionych w niniejszym dokumencie. Nie wolno wprowadzać żadnych zmian w produkcie.

Wyposażenie, które uległo upadkowi, musi zostać natychmiast wycofane z użytkowania. Zasadniczy czas eksploatacji musi zostać oszacowany indywidualnie dla każdego przypadku przez specjalistów w ramach przeprowadzonych kontroli. Sprawdzanie i czyszczenie (cieplą wodą (40°C) oraz delikatnym mydłem, następnie dobrze wypłukać czystą wodą i osuszyć w sposób naturalny, nie dopuszczać do bezpośredniego oddziaływania źródeł ciepła) trzeba przeprowadzać przez wykwalifikowany personel (kompetentny) przynajmniej raz do roku, a w przypadku intensywnego użytkowania nawet częściej. Naprawy muszą być przeprowadzane wyłącznie przez autoryzowane centrum serwisowe firmy SKYLOTEC.

		 <p>1:1 Zmiana</p>	 <p>1:2 Zmiana</p>
<p>Samodzielne specyfikacje</p>	<p>maks. 500 kg</p>	<p>Pierwsza warstwa 350 daN (~350 kg) Ostatnia warstwa 160 daN (~160 kg)</p>	<p>Możliwe dwukrotnie większe obciążenie niż przy stosowaniu samodzielnym bez krążka kierunkowego.</p>
 <p>1:1 Zmiana</p>	<p>maks. 350 kg</p>		<p>X</p>
 <p>1:2 Zmiana</p>	<p>maks. 500 kg</p>	<p>X</p>	

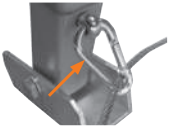
## Montaż TRIBOC CHAIN

 A photograph showing a coiled assembly of a chain and a steel cable. The chain is made of heavy-duty links and is coiled around a central point. The steel cable is also coiled and appears to be attached to the chain.	<p><b>Treść</b> 3 x karabińczyk FW 2,75 m łańcucha ze stali okrągłej 2,85 m stalowej liny o śr. 5 mm (sprasowane obydwie końce w oczkach)</p>
<p>1</p>  A close-up photograph of a metal hook with a screw. An orange arrow points to the screw. A steel cable with a hook is being inserted into the screw.	<p>Oczko stalowej liny z karabińczykiem wprowadzić do śruby oczkowej nogi obciążeniowej. (Rysunek 1 pokazuje, dodatkowo do instalacji oczka stalowej liny, zainstalowany koniec łańcucha z opisu montażu w punkcie 4)</p>
<p>2</p>  A close-up photograph of a metal hook with a screw. An orange arrow points to the screw. A steel cable with a hook is being inserted into the screw.	<p>Umieścić linę stalową za pomocą karabińczyka na 2. Nodze obciążeniowej w śrubie oczkowej.</p>
<p>3</p>  A close-up photograph of a metal hook with a screw. An orange arrow points to the screw. A chain link is being inserted into the screw.	<p>Umieścić łańcuch za pomocą karabińczyka na 3. nodze obciążeniowej w śrubie oczkowej.</p>
<p>4</p>	<p>Napiąć łańcuch i w ostatnim etapie umieścić także w 1. karabińczyku (patrz rysunek 1).</p>



Uważać na istniejące niebezpieczeństwo potknięcia przez odciąg!

## Przykładowe zastosowanie

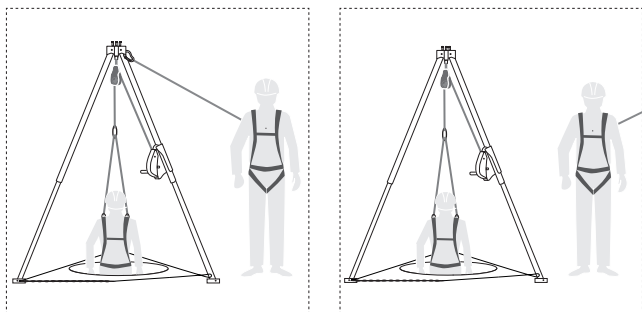

### Montaż TRIBOC HSG

Urządzenie do zabezpieczania na wysokości (HSG) z funkcją podnoszenia może być montowane wyłącznie na głównej rurze czworokątnej trójnogu TRIBOC. Urządzenie do zabezpieczania na wysokości wsunąć od zewnętrznej strony TRIBOCa na rurę i trzeba je tak wyregulować, aby urządzenie znajdowało się w centrum trójnogu, a lina stalowa była poprowadzona centralnie do dołu przez krążek prowadzący na głowicy trójnogu. Dolny trzpień zabezpiecza urządzenia i wsuniętą do niego rurę.

 W każdym przypadku trzeba przeczytać i postępować zgodnie z dostarczoną instrukcją obsługi urządzenia do zabezpieczania na wysokości!

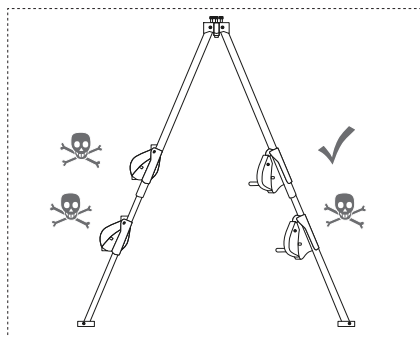
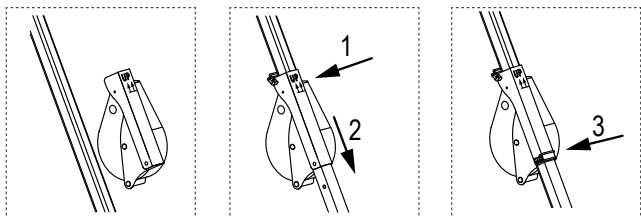



## Montaż TRIBOC WIND

Wciągnik (WIND) może być montowany wyłącznie na głównej rurze czworokątnej trójnogu TRIBOC. Wciągnik wsunąć od wewnętrznej strony TRIBOCa na rurę i trzeba je tak wyregulować, aby urządzenie znajdowało się w centrum trójnogu, a lina stalowa była poprowadzona centralnie do dołu przez krążek prowadzący na głowicy trójnogu. Dolny trzpień zabezpiecza urządzenie i wsuniętą do niego rurę.

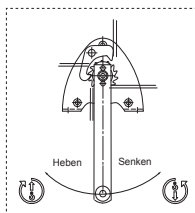
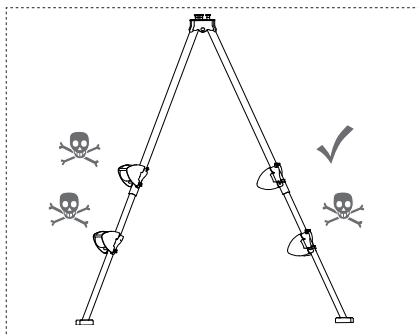
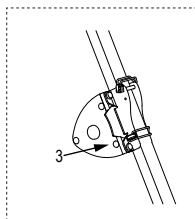
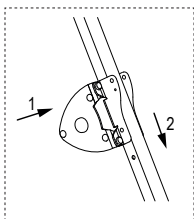
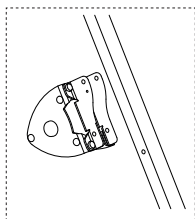

## Instrukcja użytkowania TRIBOC WIND

Przed eksploatacją uważnie przeczytać instrukcję obsługi!  
Należy stosować się do wskazówek dotyczących bezpieczeństwa!

### Użytkowanie zgodne z przeznaczeniem

Kołowrotek linowy jest ręcznie obsługiwaną wciągarką do podnoszenia i opuszczania obciążenia. Nie nadaje się do użytkowania w przestrzeniach narażonych na niebezpieczeństwo wybuchu. Nie nadaje się do stosowania w wilgotnym w agresywnym otoczeniu.

### Zabrania się stosowania mechanicznego napędu!

Nie jest dozwolona ciągła eksploatacja lub obciążenie drganiami. Ręczny kołowrotek linowy nie nadaje się do dużych konwersji energii podczas opuszczania. Zmiany w kołowrotku linowym oraz montowanie dodatkowego osprzętu są dozwolone wyłącznie po uzyskaniu wyraźnej pisemnej zgody firmy SKYLOTEC. Przestrzegać danych technicznych oraz opisu działania!

---

## **Wskazówki dotyczące bezpieczeństwa**

### **Obsługa, montaż i konserwacja**

wyłącznie przez uprawniony, wykwalifikowany personel. Wykwalifikowanym personelem są osoby, które na podstawie swojego wykształcenia, doświadczenia oraz wiedzy w zakresie norm i przepisów dot. zapobiegania wypadkom oraz warunków panujących w miejscu pracy są upoważnione do zagwarantowania bezpieczeństwa pracy, które są zawsze w gotowości do wykonywania niezbędnych czynności oraz potrafią przy tym rozpoznać i unikać możliwych zagrożeń.

### **Nie smarować i nie naoliwiać mechanizmu hamowania.**

Układ hamowania znajduje się w korbce. Nie wolno demontować sprężynowej korbki zabezpieczającej, ew. korbki zabezpieczającej, zapadki i ograniczników momentu obrotowego.

 Zabrania się transportu osób oraz przebywania w strefie niebezpiecznej. Przebywanie pod podniesionym ładunkiem jest zabronione. Nigdy nie chwycać za części ruchome. Natychmiast usuwać usterki w sposób fachowy.

### **Obciążenie**

- nigdy nie może być unoszone w zawieszeniu bez nadzoru.
- nigdy nie powinno się kołysać
- nigdy nie może spaść na linę

### **Wciągnik**

Nie przekraczać nośności odpowiadającej nawiniętej liny. Przed rozpoczęciem eksploatacji sprawdzić przez kompetentny personel:

- Urządzenie podnośnikowe
- Konstrukcję nośną
- Element nośny
- Montaż

### **Lina**

- Służy do podnoszenia i obniżania ew. ciągnięcia różnych obciążeń i nie może być używana w żadnym innym celu.
- Przynajmniej 3 zwoje linki muszą zawsze w przypadku obciążenia pozostawać na bębnie.
- Nawijanie liny działa tylko wtedy, gdy lina stalowa pozostaje cały czas napięta i gdy odchylenie kątowe liny jest mniejsze niż  $3^\circ$  ( $1,5^\circ$ ).
- Gdy lina zostanie odciążona (jest bez napięcia wstępnego), to rozluźniona linę. Podczas dalszego nawijania z obciążeniem może dojść do zniszczenia stalowej liny.
- W celu uniknięcia ścierania się liny należy całkowicie odwinąć odciążoną linę stalową i powoli nawinąć pod obciążeniem.

---

Występ tarczy obrzeźnikowej musi wynosić przynajmniej 1,5-krotność średnicy liny – sprawdzać i konserwować zawsze w zgodności z dyrektywą DIN 15020, arkusz 2.

- Dotykać wyłącznie w rękawicach ochronnych.
- Nie dotykać podczas ruchu liny

### **Sprawdzić przed każdym zastosowaniem**

- Działanie mechanizmu hamowania
- Stan liny i uchwytu ładunkowego
- Konstrukcja nośna
- Element nośny

### **Uważać na odpowiednią**

- nośność uchwytu ładunkowego
- Hak ładunkowy musi być poprawnie połączony z kuszą liny i zaciskiem na linie
- prawidłowo zamocować obciążenie
-  Nie używać liny wciągarki jako element mocujący

Przynajmniej raz w roku **przeprowadzać kontrolę bezpieczeństwa** przez kompetentnych specjalistów. Koniecznie przestrzegać okresów inspekcji i konserwacji. Naprawy mogą być przeprowadzane wyłącznie przez producenta

### **Opis działania**

Obciążenie w każdym położeniu jest zabezpieczone przez wbudowany w korbkę mechanizm hamowania. Ręczny kołowrotek linowy nie nadaje się do dużych konwersji energii podczas opuszczania.

Podnosić obciążenie, obracając kołowrotkiem zgodnie z ruchem wskazówek zegara.

Opuszczać obciążenie, obracając kołowrotkiem przeciwnie do ruchu wskazówek zegara.

### **Wskazówka bezpieczeństwa**

Wciągnik nadaje się wyłącznie do pracy w trybie ręcznym.

### **Dane techniczne**

Typ:	TRIBOC WIND
Wersja:	zgodna z DIN EN 13157- 5.5
Uciąg 1. Nośność liny:	350 daN
Uciąg ostatniej nośności liny:	160 daN
Lina:	Lina stalowa 5 mm 17 x 7 – WSC 1960 N/mm <sup>2</sup>
Minimalna siła rozrywająca:	16 kN
Maks. długość liny:	15 m
Maks. nośność liny:	6
Moc korbki:	25 daN
Śr. podnoszenie na każdy obrót korbki:	200 mm

Masa:	8,1 kg
Zabezpieczenie obciążenia:	Mechanizm hamulcowy obciążenia
Minimalne obciążenie *):	20 kg
Temperatura otoczenia:	-20 do +40°C

\* W celu zagwarantowania bezpiecznego działania mechanizmu hamulcowego dla obciążenia należy obciążyć wciągnik linowy minimalnym obciążeniem (20 kg)! W przypadku nieruchomego obciążenia, zwłaszcza w zawieszeniu na jednej linie, należy uwzględnić rodzaj liny podczas jej wyboru.

## Instrukcja inspekcji i konserwacji

### Wskazówka bezpieczeństwa:

Przed rozpoczęciem prac inspekcji i konserwacji należy odciążyć odpowiednie elementy wciągarki.

Terminy inspekcji	Prace konserwacyjne i inspekcyjne
codziennie / przed każdym zastosowaniem	Kontrola wzrokowa haków ładunkowych (element nośny)
	Działanie wciągnika
	Działanie hamulców
raz na kwartał	Smarowanie łożyska zębniaka.
	Sprawdzić tarcze hamulcowe pod kątem zużycia (wymienić w przypadku grubości ścianki < 2,0 mm!)
	Sprawdzić sprężynową korbkę zabezpieczającą pod kątem zużycia oraz działania mechanizmu hamowania.
	Sprawdzić i konserwować line zgodnie z dyrektywą DIN 15020, arkusz 2 pod kątem ścierania się.
	Sprawdzić połączenia śrubowe pod kątem prawidłowego osadzenia.
co roku	Sprawdzić wszystkie elementy wciągnika i kołowrotka pod kątem zużycia się, uszkodzone elementy w razie potrzeby wymienić i nasmarować.
	Sprawdzić tabliczkę znamionową pod kątem jej czytelności.
	Przeprowadzić specjalistyczną kontrolę.

 Żywotność wciągника jest ograniczona, należy okresowo wymieniać zużyte elementy. Naprawy mogą być przeprowadzane wyłącznie przez autoryzowane centrum serwisowe firmy SKYLOTEC. Zużyte smary należy zutylizować zgodnie z obowiązującymi przepisami!

### **Zalecane środki smarowe**

Do smarowania wszystkich elementów wciągника zaleca się stosowanie uniwersalnego smaru zgodnie z dyrektywą DIN 51825 T1 K 2K.

### **Usterki w działaniu oraz ich przyczyny**

<b>Przyczyna</b>	<b>Usterka</b>	<b>Usuwanie</b>
<b>Brakuje smaru w punktach łożyskowania</b>	Wciągник bez obciążenia chodzi bardzo ciężko.	Przeprowadzić prace konserwacyjne.
<b>Zabrudzenie łożyskowania lub temu podobne</b>		Przeprowadzić prace konserwacyjne na obydwu skrzyniach.
<b>Wciągник został napięty podczas montażu</b>		Sprawdzić mocowanie. Czy występują płaskie miejsca wkręcania? lub czy śruby są równomiernie dokręcone?

<b>Lina jest źle nawinięta</b>		Dokonać prawidłowego montażu liny przez certyfikowany serwis firmy SKYLOTEC.
<b>Zły kierunek obracania podczas podnoszenia</b>		Sprawdzić elementy mechanizmu hamulcowego na obydwu skrzynkach.
<b>Hamulce zużyły się lub są uszkodzone</b>	Obciążenie nie zatrzymuje się.	i sprawdzić elementy mechanizmu hamulcowego oraz dokonać wymiany zużytych elementów, korzystając z certyfikowanego centrum serwisowego firmy SKYLOTEC, wymienić sprężynę zabezpieczającą kołowrotka.
<b>Obciążenie jest zbyt małe</b>		Obciążenie musi wynosić przynajmniej 20 kg.
<b>Napięte tarcze hamulcowe lub mechanizm hamulcowy!</b>	Hamulec nie daje się zwolnić, obciążenie obniża się przy dużym nakładzie siły.	Poluzować hamulce lekkimi uderzeniami powierzchnią dłoni w ramię kołowrotka w kierunku pionowym.

### 1.) Deklaracja zgodności

Pełną deklarację zgodności można znaleźć pod poniższym linkiem:  
[www.skylotec.com/downloads](http://www.skylotec.com/downloads)

### 2.) Certyfikat Identyfikacja i gwarancja TRIBOC

Informacje na zastosowanych naklejkach dotyczą dostarczanego produktu (patrz Numer seryjny).

- a) Nazwa produktu
- b) Numer katalogowy
- c) Rozmiar/długość
- d) Materiał
- e) Nr seryjny
- f) Miesiąc i rok produkcji
- g 1-x) Normy (międzynarodowe)

- 
- h 1-x) Numer certyfikatu
  - i 1-x) Punkt certyfikujący
  - j 1-x) Data certyfikatu
  - k 1-x) Maks. liczba osób
  - l 1-x) Ciężar kontrolny
  - m 1-x) Maks. obciążenie/siła zrywająca
  - n) Jednostka nadzorująca produkcję; system zarządzania jakością
  - o) Źródło deklaracji zgodności
- 2.11) Nr seryjny

### **3.) Karta kontrolna TRIBOC**

3.1–3.5) Wypełnić przy rewizji sprzętu

- 3.1) Data
- 3.2) Badający sprzęt
- 3.3) Powód
- 3.4) Spostrzeżenie
- 3.5) Następne badanie

### **4.) Informacje o osobie TRIBOC**

4.1–4.4) Do wypełnienia przez kupującego

- 4.1) Data sprzedaży
- 4.2) Pierwsze użycie
- 4.3) Użytkownik
- 4.4) Firma

### **5.) Certyfikat Identyfikacja i gwarancja WIND**

Informacje na zastosowanych naklejkach dotyczą dostarczanego produktu (patrz Numer seryjny).

- 5.1) Opisy artykułów
- 5.2) Nr artykułu
- 5.3) Rozmiar
- 5.4) Materiał
- 5.5) Norma
- 5.6) Rok produkcji
- 5.7) Nr seryjny

### **6.) Karta kontrolna WIND**

6.1–6.5) Wypełnić przy rewizji sprzętu

- 6.1) Data
- 6.2) Badający sprzęt
- 6.3) Powód
- 6.4) Spostrzeżenie
- 6.5) Następne badanie

### **7.) Informacje o osobie WIND**

7.1–7.4) Do wypełnienia przez kupującego

- 7.1) Data sprzedaży
- 7.2) Pierwsze użycie
- 7.3) Użytkownik
- 7.4) Firma

## HU Használati útmutató



Használat közben



Használat közben legyen óvatos



Életveszély



Nem alkalmazható, nem áll rendelkezésre

### TRIBOC alapmodell

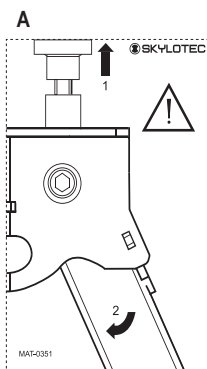

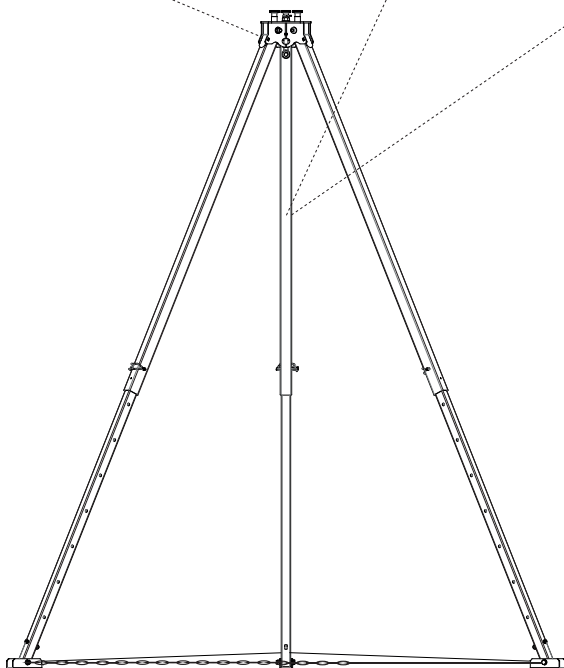

#### Címke

Mindkét termék címkének olvashatónak kell lennie a TRIBOC teljes élettartama alatt.



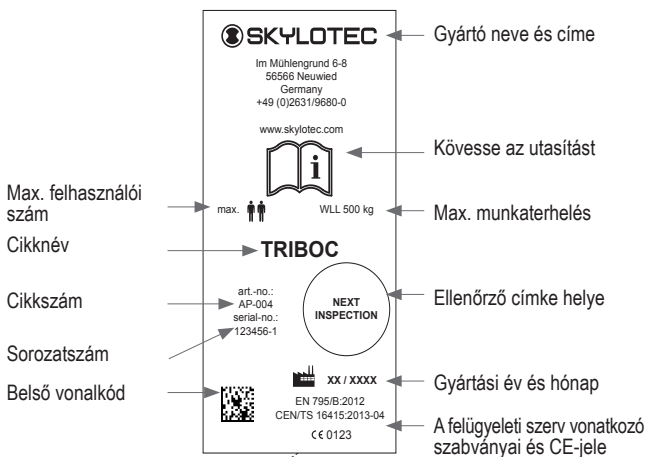

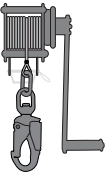
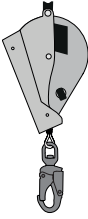

TRIBOC alapmodell	+ CHAIN	Opció	
		WIND	HSG
 AP-004 (AP-009-cel)	 AP-009	 ACS-0036-15-T	 HSG-004-15-T

## TRIBOC

A háromlábú állvány zárt terek beszállónyílásai feletti rögzítőpontként szolgál. Használat közben győződjön meg róla, hogy minden személy védve legyen a beszállónyílásba esés ellen. Zárt térben végzett munka közben gondoskodni kell arról, hogy tartóhevederes biztonsági rendszert használjanak, amely vészhelyzetben lehetővé teszi a személy mentését, pl. leesésgátló mentőemelővel (EN 360 az EN 1496-tal összefüggésben) és megfelelő mentési terv álljon rendelkezésre. A szabadesést és az esés magasságát a lehető legkisebbre kell csökkenteni. Meg kell akadályozni a talajra vagy akadályba csapódást. A háromlábú állvány egy vagy több rögzítőponttal szerelhető fel. A TRIBOC fejrészében lévő központi szemescsavar és a három mélyedés az EN 795/B szabvány szerint 1y személy használatára kapott típusjóváhagyást és a CEN TS 16415 szabvány alapján 2 személy használatára tesztelték.

**Tanúsító szervezet:** DEKRA Testing and Certification GmbH  
Zertifizierstelle  
Dinnendahlstraße 9  
44809 Bochum  
NB 0158

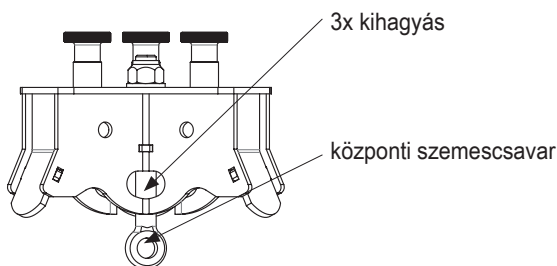

A megfogórendszert, amelyhez a TRIBOC-ot rögzítőpontként használja, olyan eszközzel kell felszerelni, amely 6 kN-re korlátozza a megfogáskor ható dinamikus erőket. Ha a TRIBOC tehercsörlővel felszerelt, szerszámok vagy gépelemek is leengedhetők vele. A megengedett legnagyobb terhelés:

**TRIBOC** – merevítővel max. 500 kg

Minden használat előtt szakképzett és kioktatott személyzet végezze el a megfogórendszerbe helyezett anyag részletes vizuális és működési vizsgálatát. Ha kétséges a használat biztonsága, a terméket azonnal ki kell vonni a használatból. A háromlábú állvány elhelyezésekor annyira nyissa szét a lábakat, hogy a fejrészen lévő tartócsapok pattanjanak be az A rögzítőbe.

Ügyelni kell a lábhosszak egyforma beállítására! Figyelembe kell venni a 3 teleszkópos lábön elhelyezett állj-jelet.

Minden használat előtt kötelező felszerelni az AP-009 TRIBOC CHAIN feszítőláncot.

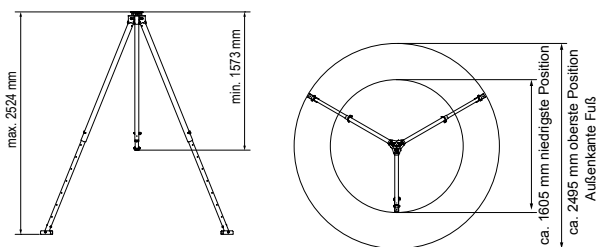

A stabilitást vízszintes, csúszásgátló aljzattal kell garantálni és a konkrét eset teljeskörű kockázatelemzésének keretében kell értékelni. A felállító felületnek lábanként legalább 5 kN függőleges terhelést kell felvennie (összesen 15 kN tartalékerőt is beleértve).

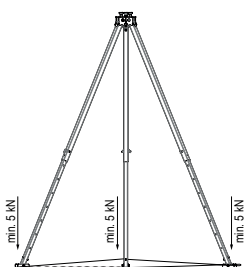





A felépítés helyének megfelelően már elhelyezés közben figyelembe kell venni a lezuhanás elleni saját biztosítást. A munkaterület (az esés hatásiránya) a három láb és a lánca háromszög által határolt háromszögön belül legyen. Minden körülmények közt meg kell akadályozni a háromláb kifelé borulását vagy a nem függőlegesen a rögzítőponthoz kialakított le- vagy felszállástól létrejövő lengést (legrosszabb esetben a zuhanási irány).

A háromláb összecsukásakor ügyelni kell arra, hogy először a fejrész rögzítőcsapjait nyissák ki, ellenkező esetben megsérül a zár, ezáltal pedig nem garantált a megfelelő működés.



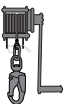

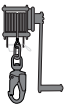
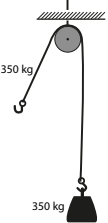
A háromláb csak a jelen dokumentumban engedélyezett célra használható. Tilos a terméket megváltoztatni.

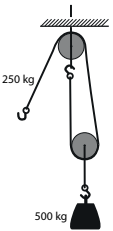
A zuhanással igénybe vett felszerelést tilos tovább használni. Az eszköz általános élettartamát konkrét esetben, vizsgálat keretében, szakembernek kell értékelnie.

Szakképzett személyzet (szakértő) évente legalább egyszer, intenzív használat esetén rövidebb időközönként. Végezzen vizsgálatot. Enyhe szappanlúgos oldattal, meleg vízzel (40 °C) tisztítsa, majd tiszta vízzel alaposan öblítse le és természetes módon (levegőn) szárítsa meg az eszközt. Tartsa távol közvetlen hőhatástól. Karbantartást csak a SKYLOTEC által felhatalmazott szervizközpont végezhet.

			
Technikai adatok	max. 500 kg	1:1 terelő Első pozíció 350 daN (~ 350 kg) Utolsó pozíció 160 daN (~ 160 kg)	1:2 terelő Kettős terhelés irányítókerék nélkül lehetséges az egyszeri használathoz képest.
	max. 350 kg		X
	max. 500 kg	X	
1:1 terelő			
1:2 terelő			

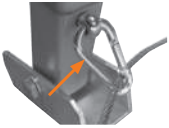
## TRIBOC CHAIN összeszerelése

	<p><b>Tartalom</b> 3x FW- karabiner 2,75 m köracéllánc 2,85 m acélkötél 5 mm (mindkét vége a szemekbe sajtolt)</p>
<p>1</p> 	<p>Karabinerrel helyezze az acélkötél szemét az álló láb szemecsavarjához. (Az 1. ábra az acélkötél szemének beszerelésén kívül a beépített láncvéget mutatja a 4-es szerelési pontból)</p>
<p>2</p> 	<p>Az acélkötélet karabinerrel helyezze a 2. állólábon szemecsavarjára.</p>
<p>3</p> 	<p>Karabinerrel helyezze a láncot a 3. láb szemecsavarjára.</p>
<p>4</p>	<p>Húzza meg a láncot, és az utolsó lépésben tegye az 1. karabinerhez (lásd az 1. ábrát).</p>



Ügyeljen a kifeszítés közben keletkező botlásveszélyre!

## Alkalmazási példa

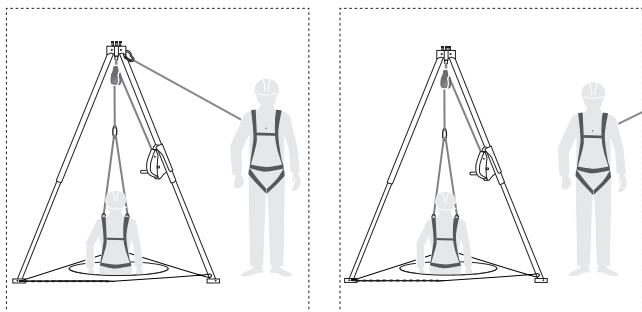

### A TRIBOC HSG összeszerelése

Az emelő funkcióval rendelkező zuhanásgátlót csak a TRIBOC legfelső profilcsövére szabad felszerelni. A zuhanásgátlót a TRIBOC külső oldaláról tolja a csőre, és úgy kell beigazítani, hogy az eszköz a TRIBOC középpontja felé nézzen. Az acélkötelet lefelé vezessék a hármastejen levő terelőgörgővel. Az alsó csap rögzíti az eszközt és az egymásba tolt csöveket.

 Mindenképp figyelmesen olvassa el és tartsa be a zuhanásgátlóhoz mellékelt útmutatót!

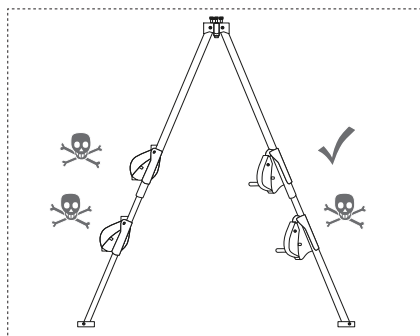
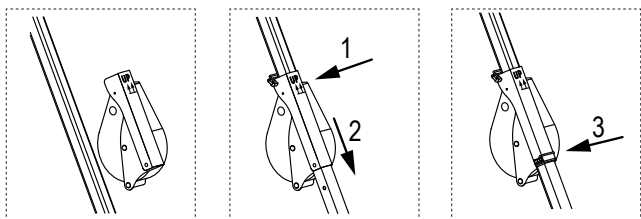

## TRIBOC WIND összeszerelése

A csörlő (WIND) csak a TRIBOC legfelső profilcsövére szerelhető. A csörlőt a TRIBOC belső oldaláról tolja a csőre, és úgy kell beigazítani, hogy az eszköz a TRIBOC középpontja felé nézzen. Az acélkötelet lefelé vezessék a hármastejen levő terelőgörgővel. Az alsó csap rögzíti az eszközt és az egymásba tolt csöveket.

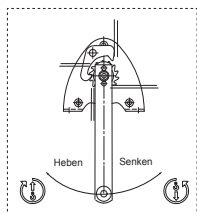
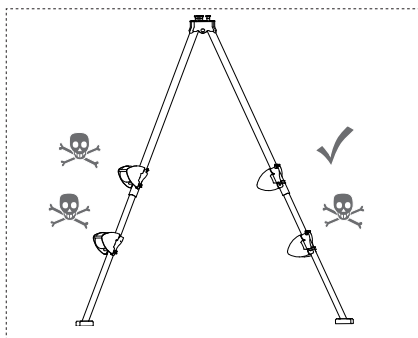
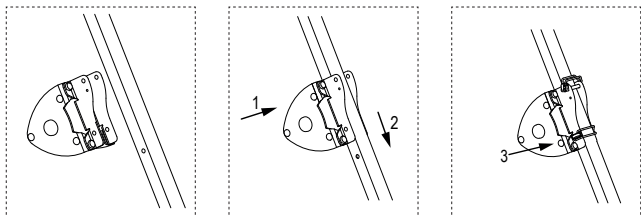

## Használati útmutató TRIBOC WIND

Üzembe helyezés előtt olvassa el figyelmesen az üzemeltetési útmutatót!

Vegye figyelembe a biztonsági utasításokat!

## Rendeltetészerű használat

A kötélcsohlő teher emelésére és leengedésére szolgáló, kézi működtetésű csöhlő. Nem alkalmas robbanásveszélyes környezetben használatra. Nem alkalmas agresszív környezetben használatra.

## Tilos a géppel történő meghajtása!

Nem engedélyezett folyamatos működtetésre, ill. rezgésterhelésre. A kézi kötélcsohlő nem alkalmas nagyobb energiaátalakításra leengedés közben. Csak a SKYLOTEC kifejezett írásos engedélyével módosítható a kötélcsohlő, valamint kiegészítő berendezések elhelyezése. Vegye figyelembe a műszaki adatokat és a működési leírást!

---

## **Biztonsági utasítások**

### **Kezelést, összeszerelést, karbantartást**

csak erre feljogosított, képzett személyzet végezhet. A szakképzett személyzet olyan személyek, akiket képzésük, tapasztalataik, kapott eligazításuk, a vonatkozó szabványokról és rendelkezésekről, balesetmegelőzési előírásokról és az üzemi viszonyokról meglévő ismereteik alapján a berendezés biztonságáért felelős személyek feljogosították a szükséges munka végzésére, és akik képesek felismerni és elkerülni a lehetséges veszélyeket.

### **Ne zsirozza meg és ne olajozza le a fékberendezést**

A fékberendezés a hajtókarban található. Nem szabad eltávolítani a biztonsági rugós hajtókart, ill. a biztonsági hajtókart, a zárókart és a forgatónyomaték tartót.



Személyek szállítása és a veszélyes területen tartózkodás tilos. Tilos felemelt teher alatt tartózkodni. Ne nyúljon mozgó alkatrészekbe. A hibákat azonnal szakszerűen el kell hárítani.

### **Tilos a terhet**

- felemelt állapotban felügyelet nélkül hagyni
- hintáztatni
- a kötélbe ejteni

### **Tilos a csörlő**

Feltekert kötélrétegnek megfelelő teherbírását túllépni. Üzembe helyezés előtt szakképzett személy ellenőrizze a következőket:

- Emelőeszköz
- Tartószerkezet
- Hordozóeszközök
- Beépítés

### **A kötélnél**

- Különböző terhek emelésére és leengedésére szolgál, semmilyen más célra nem használható.
- Minden esetben min. 3 feltekerésre való kötéln hosszának kell maradnia a csörlődobon.
- Csak akkor lehet tekerceselni, ha feszes a drótkötél és ha a kötéltérelő szög kisebb, mint  $3^\circ$  ( $1,5^\circ$ ).
- Amikor a kötelet tehermentesíti (előfeszítés nélkül), lazul a felteker kötélnél. Terheléssel történő további tekeréskor tönkre mehet a drótkötél.
- A kötélnél kopásának elkerülése érdekében a tehermentesített drótkötelet teljesen le kell tekerni és a terhelés alatt rétegekbe visszacsévélni. A perem kiálló része a kötélnél mértéke legalább 1,5-szerese legyen. A DIN 15020 2-es lap alapján végezzenek rendszeres ellenőrzést és karbantartást
- Csak védőkesztyűvel fogja meg
- Tilos a kötélnél bemenetbe nyúlni



## Minden használat előtt végezzen ellenőrzést

- Fékfunkció
- A kötéL és a teheremelő berendezés állapota
- Tartószerkezet
- Hordozóeszközök

## Figyeljen a teheremelő eszköz

- megfelelő teherbírására
- A teherkampót előírászerűen kötélszemmel és kötéLlel ellátott szorítóbilinccsel kell összepréselni
- helyesen rögzítse a terhet
-  Ne használja a csörlőkötelet emelőszerkezetként

Legalább évente **végeznek balesetmegelőző ellenőrzést** a szakemberek. Szigorúan be kell tartani az ellenőrzési és karbantartási időközöket. Javítást csak a gyártó végezhet

## Működési leírás

A terhet minden helyzetben biztonságosan tartja a hajtókarba beépített terhelési nyomófék. A kézi kötéLcsörlő nem alkalmas nagyobb energiaátalakításra leengedés közben.

Emelje fel a terhet a forgattyúkar óramutató járásával megegyező irányba tekerésével.

Engedje le a terhet a forgattyúkar óramutató járásával ellenkező irányba tekerésével.

## Biztonsági utasítás

A csörlő csak kézi használatra alkalmas.

## Technikai adatok

Típus:	TRIBOC WIND
Kivitel:	DIN EN 13157-5.5 szerint
Húzóerő 1. Kötélréteg:	350 daN
Utolsó kötéLréteg húzóereje:	160 daN
Kötél:	5 mm acélkötéL 17 x 7 – WSC 1960 N/mm <sup>2</sup>
Minimális törőerő:	16 kN
Max. kötéLfelvétel:	15 m
Max. kötéLréteg:	6
Telj. forgattyúerő:	25 daN
Közep. löket/forgattyúford.:	200 mm
Súly:	8,1 kg
Túlterhelésvédelem:	Terhelési nyomófék
Minimális terhelés *):	20 kg
Környezeti hőmérséklet:	-20 °C és +40 °C között

\* A terhelési nyomófék biztonságos működésének garantálására a kötéLcsörlőt legalább 20 kg teherrel kell terhelni!

Vezetés nélküli terhek esetén, különösen egykötélű felfüggesztéskor, a kötél típusának kiválasztásakor figyelembe kell venni a kötél csavarodási viselkedését.

## Állapotellenőrzési és karbantartási kézikönyv

### Biztonsági utasítás:

Ellenőrző és karbantartó munkák előtt a csörlőt megfelelő intézkedésekkel tehermentesíteni kell.

Állapotellenőrzési intervallumok	Karbantartó és állapotellenőrző munkák
naponta/minden használat előtt	Kötélhorog (tartóeszköz) vizuális vizsgálata
	Csörlő funkciója
	Fékfunkció
negyedévente	Kenje meg a hajtókerék csapágóját.
	Ellenőrizze a féktárcsák kopását (ha a falvastagság < 2,0 mm, cserélje ki!)
	Biztonsági rugós forgattyúkar fékfunkciójának és kopásának ellenőrzése.
	A DIN 15020 2. lapja szerint ellenőrizze a kötél kopását és végezze el a karbantartását.
évente	Rögzítőcsavarok stabil pozíciójának vizsgálata.
	Ellenőrizze a csörlő és a forgattyúmű összes részének kopását. Ha szükséges, cserélje ki a hibás alkatrészeket és kenje meg.
	Ellenőrizze az adattábla olvashatóságát.
	Végeztessen szakértői vizsgálatot.

 A csörlő élettartama korlátozott, a kopott alkatrészeket kellő időben ki kell cserélni. Javítást csak a SKYLOTEC által felhatalmazott szervizközpontok végezhetnek. A régi kenőanyagokat a törvényi előírásoknak megfelelően kell kiselejtezni!

### Ajánlott kenőanyagok

A csörlő összes kenőhelyére DIN 51825 T1 K 2K szerinti többcélú kenőzsír ajánlott.

## Üzemzavarok és azok oka

Ok	Zavar	Elhárítás
Nincs kenőanyag a csapágyakban	Csörlőt nehéz tekerni terhelés nélküli állapotban.	Végezzen karbantartást.
Szennyeződés a csapágyban stb.		Mindkét szekrényt tartsa karban.
A csörlő beépítés közben ferdén beszorult		Ellenőrizze a rögzítést. Vízszintes a csavarozó felület? Ill. egyenletes a csavarok meghúzása?
Kötél hibásan felcsévél	Nem tartja a terhet.	A kötelet a SKYLOTEC tanúsított szervizközpontjával helyeztesse el.
Emelés közbeni forgásirány hibás		Mindkét szekrény fékalkatrészeit ellenőrizze.
Fék kopott vagy hibás		Ellenőrizze a fékalkatrészeket, és a kopott alkatrészeket a SKYLOTEC tanúsítvánnyal rendelkező szervizközponttal cseréltesse ki, valamint cserélje ki a biztonsági rugós forgattyút.
Teher túl kevés		A terhelésnek legalább 20 kg-nak kell lennie.
Féktárcsák, ill. fékszerkezet beszorult!	A fék nem nyit, a teher nagy erőfeszítéssel engedhető le.	A féket a forgattyúkarra függőleges irányban kézzel mért óvatos ütéssel oldja ki.

---

## 1.) Megfelelőségi nyilatkozat

A teljes megfelelőségi nyilatkozat a következő linken található:  
[www.skylotec.com/downloads](http://www.skylotec.com/downloads)

## 2.) TRIBOC azonosító- és jótállási tanúsítás

A felragasztott matricák információi megfelelnek a mellékelt terméken lévőknek.

- a) Termék neve
- b) Cikkszám
- c) Méret/hossz
- d) Anyag
- e) Sorozatszám
- f) Gyártás éve és hónapja
- g 1-x) Szabványok (nemzetközi)
- h 1-x) Tanúsítás-azonosító
- i 1-x) Tanúsító hely
- j 1-x) Tanúsítás dátuma
- k 1-x) Max. személyszám
- l 1-x) Vizsgálati súly
- m 1-x) Max. terhelés/törőerő
- n) Gyártásfelügyelő hely; minőségellenőrzési rendszer
- o) Megfelelőségi nyilatkozat forrása

## 3.) TRIBOC ellenőrző kártya

3.1–3.5) Ellenőrzéskor kitöltendő

- 3.1) Dátum
- 3.2) Ellenőrzést végzi
- 3.3) Oka
- 3.4) Megjegyzés
- 3.5) Következő vizsgálat

## 4.) TRIBOC egyedi információk

- 4.1–4.4) Vevő tölti ki
- 4.1) Vásárlás dátuma
- 4.2) Első használat
- 4.3) Felhasználó
- 4.4) Vállalkozás

## 5.) WIND azonosító- és jótállási tanúsítás

A felragasztott matricák információi megfelelnek a mellékelt terméken lévőknek.

- 5.1) Termékleírás
- 5.2) Cikkszám
- 5.3) Max. teher
- 5.4) Anyag
- 5.5) Szabvány
- 5.6) Gyártási év
- 5.7) Sorozatsz.

---

## **6.) WIND ellenőrző kártya**

6.1–6.5) Ellenőrzésnél kitöltendő

6.1) Dátum

6.2) Ellenőrzést végzi

6.3) Oka

6.4) Megjegyzés

6.5) Következő vizsgálat

## **7.) WIND egyedi információk**

7.1–7.4) Vevő tölti ki

7.1) Vásárlás dátuma

7.2) Első használat

7.3) Felhasználó

7.4) Vállalkozás

## CZ Návod k použití



Použití v pořádku



Pozor při používání



Nebezpečí ohrožení života



Nepoužitelné nebo není k dispozici

### Základní model TRIBOC

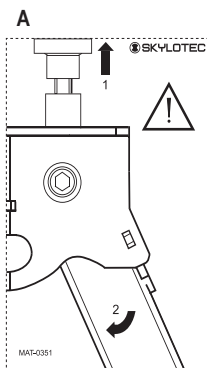

#### Nálepka

Obě nálepky na produktu TRIBOC musí být během doby životnosti umístěny tak, aby byly dobře čitelné.

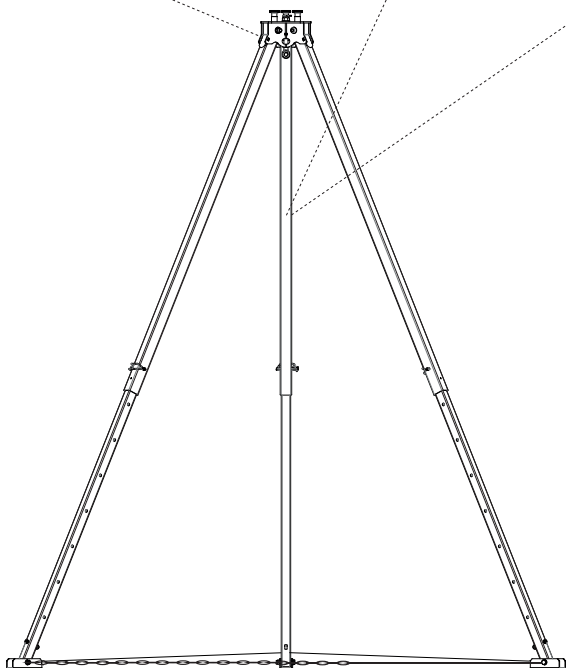

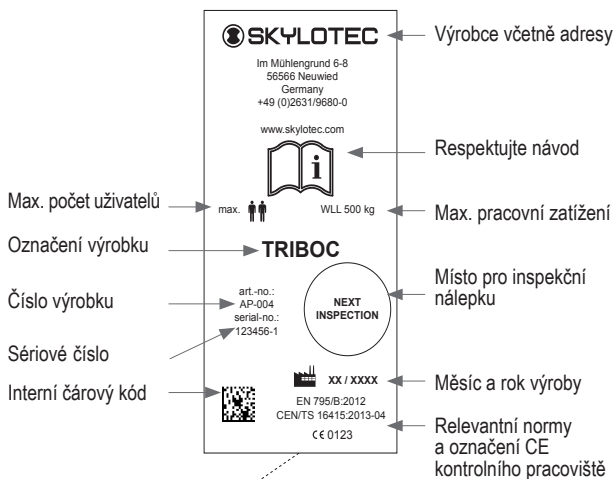

TRIBOC Základní model	+ CHAIN	Volitelně	
		WIND	HSG
 AP-004 (včetně AP-009)	 AP-009	 ACS-0036-15-T	 HSG-004-15-T

## TRIBOC

Trojnožka slouží jako náraziště nad vstupními otvory stísněných prostor. Při používání je nutno dbát na to, aby byly všechny osoby zajištěny proti pádu do vstupního otvoru. Při práci ve stísněném prostoru je nutno se postarat o to, aby se používal systém zajištění se záchytným pásem, který v případě nouze dovolí záchranu dělníka, např. výškový zabezpečovací přístroj se záchranným navijákem (EN 360 ve spojení s EN 1496) a odpovídající koncept záchranu. Volný pád a výšku zřícení je nutno omezit na minimum, nesmí být možný náraz na zem nebo na nějakou překážku. Trojnožka může být vybavena jedním nebo několika nárazovými body. Centrální šroub s okem a tři drážky v hlavové části přístroje TRIBOC jsou kontrolovány dle modelu podle EN 795/B pro používání jednou osobou a testovány podle CEN TS 16415 pro používání 2 osobami.

**Certifikační pracoviště:** DEKRA Testing and Certification GmbH  
Certifikační pracoviště  
Dinnendahlstrasse 9  
44809 Bochum  
NB 0158

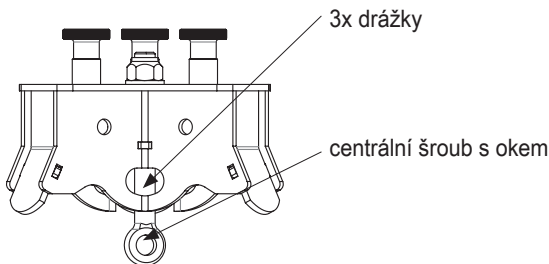

Záchytný systém, pro který se používá TRIBOC jako náraziště, musí být vybaven prostředkem, který omezuje dynamické síly působící při procesu zachycování na 6 kN. Pokud je produkt TRIBOC vybaven navijákem břemen, je možné jeho pomocí popouštět nástroje nebo části strojů. Maximálně přípustné zatížení činí:

**TRIBOC** – se zajištěním max. 500 kg

Před každým použitím kvalifikovaným instruovaným personálem musí být veškerý materiál používaný v záchytném systému podroben důkladné vizuální a funkční zkoušce ze strany jmenovaného okruhu osob. Pokud existují pochybnosti ohledně bezpečného používání, musí být produkty okamžitě vyřazeny z používání. Při instalaci trojnožky jsou nožky roztaženy do té míry, dokud se přídržné čepy v oblasti hlavy nezarazí v aretaci **A**. Je nutno dbát na stejné nastavení délek noh! Respektujte označení Stop na 3 teleskopických nohách.



Napínací řetěz AP-009 TRIBOC CHAIN musí být nutně instalován v každém scénáři použití.

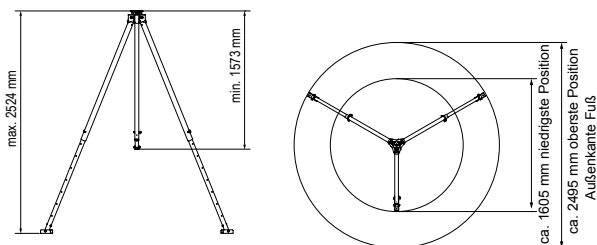

Stabilita musí být zaručena díky rovnému neklouzavému podkladu a musí být hodnocena v jednotlivém případě v rámci kompletně prováděné analýzy rizik. Dotyková plocha musí moci absorbovat vertikální zatížení min. 5 kN pro každou nohu (celkem včetně rezervy 15 kN).

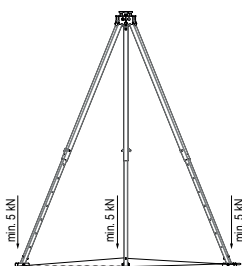





Vždy podle situace konstrukce je nutno respektovat vlastní zajištění proti pádu již během výstavby. Pracovní oblast (směr účinku pádu) se nachází uvnitř trojúhelníku upnutého třemi nohama a řetězem. Za všech okolností je nutno zabránit stržení trojnožky směrem ven nebo kývání drahou sestupu nebo vzestupu nerealizovanému svisle k bodu nárazu (v nejhorším případě směr pádu).

Při sklopení trojnožky dbejte na to, aby se nejprve odblokovaly přídržné čepy v oblasti hlavy, protože jinak se poškodí aretace a není tak již zaručena bezvadná funkce.



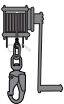

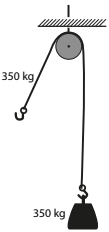
Používání trojnožky je povoleno pouze pro účely uvedené v tomto dokumentu. Na produktech se nesmějí provádět žádné změny.

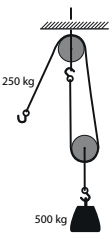
Vybavení, které bylo namáháno pádem, musí být ihned vyřazeno z užívání. Všeobecnou životnost musí v jednotlivých případech hodnotit odborný personál v rámci zkoušek, které je nutno provádět. Zkouška a čištění (teplá voda (40 °C) a jemný mýdlový louh, dále dobře vypláchnout čistou vodou a usušit přirozeným způsobem, udržovat z dosahu přímého působení tepla) prostřednictvím kvalifikovaného odborného personálu (znalců) musí být prováděna minimálně jednou za rok, v případě intenzivního používání

dokonce ve zkrácených intervalech. Opravy směji provádět pouze autorizovaná servisní střediska SKYLOTEC.

			
Technická data	max. 500 kg	1:1 přesměrování První vrstva 350 daN (~350 kg) Poslední vrstva 160 daN (~160 kg)	1:2 přesměrování V porovnání s jednotlivým používáním bez vratné kladky je možné dvojité zatížení.
	max. 350 kg		X
1:1 přesměrování			
	max. 500 kg	X	
1:2 přesměrování			

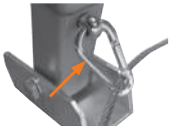
## Montáž TRIBOC CHAIN

	<p><b>Obsah</b> 3x FW- karabinky 2,75 m řetěz z kruhové oceli 2,85 m ocelové lano 5 mm (oba konce vlisované k okům)</p>
<p>1</p> 	<p>Oko ocelového lana umístěte s jednou karabinkou na šroubu s okem stavěcí nohy. (Obr. 1 ukazuje dále k instalaci oka ocelového lana instalovaný konec řetězu z bodu montáže 4)</p>
<p>2</p> 	<p>Ocelové lano umístěte pomocí karabinek na 2. stavěcí noze na šroubu s okem.</p>
<p>3</p> 	<p>Řetěz umístěte pomocí karabinek na 3. stavěcí noze na šroubu s okem.</p>
<p>4</p>	<p>Napněte řetěz a v posledním kroku umístěte také na 1. karabince (viz obr. 1).</p>



Dbejte na nebezpečí klopýtnutí vznikající kvůli upínání!

## Příklad použití

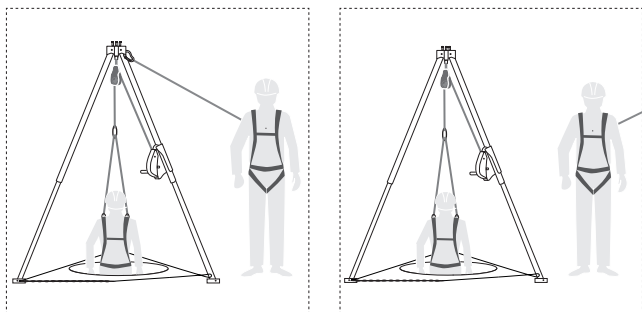

## Montáž TRIBOC HSG

Výškový zabezpečovací přístroj (HSG) s funkcí zdvihu se smí montovat výlučně na nejvyšší čtyřhranné trubce trojnožky TRIBOC. Výškový zabezpečovací přístroj se posouvá na trubku z vnější strany trojnožky TRIBOC a musí být vyrovnán tak, aby přístroj ukazoval ke středu trojnožky TRIBOC a aby bylo ocelové lano vedeno přes vodící kladku směrem dolů při centrování na hlavě trojnožky. Spodní čep zajišťuje přístroj a dovnitř zasunované trubky.

 V každém případě si dále pozorně přečtěte a respektujte návod dodávaný společně s výškovým zabezpečovacím přístrojem!

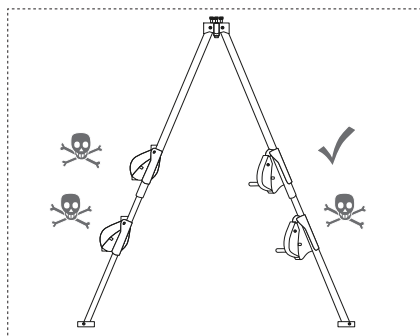
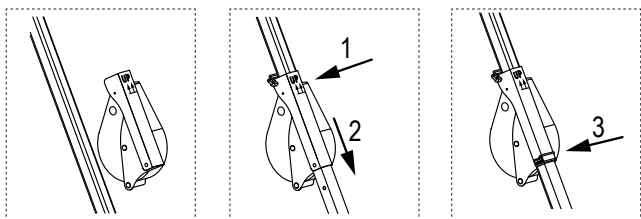

## Montáž TRIBOC WIND

Naviják (WIND) se smí montovat výlučně na nejvyšší čtyřhranné trubce trojnožky TRIBOC. Naviják se posouvá na trubku z vnitřní strany trojnožky TRIBOC a musí být vyrovnán tak, aby přístroj ukazoval ke středu trojnožky TRIBOC a aby bylo ocelové lano vedeno přes vodící kladku směrem dolů při centrování na hlavě trojnožky. Spodní čep zajišťuje přístroj a dovnitř zasunované trubky.

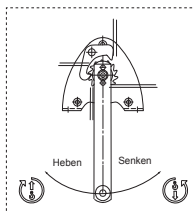
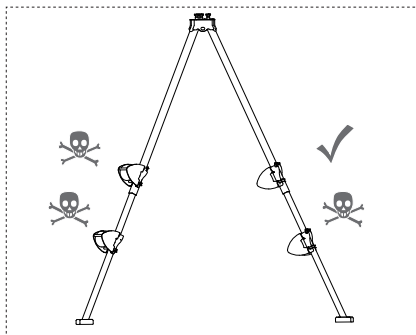
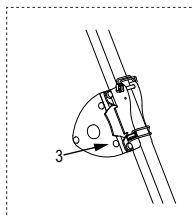
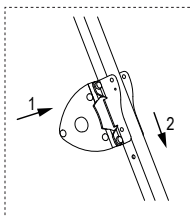
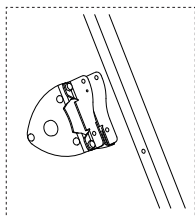

## Návod k použití TRIBOC WIND

Před uvedením do provozu si pozorně přečtěte návod k provozu!  
Respektujte bezpečnostní upozornění!

### Používání dle určení

Lanový naviják je ručně poháněným navijákem ke zvedání a spouštění břemen. Není vhodný pro používání v prostorách ohrožených explozí. Není vhodný pro používání v agresivním prostředí.

### Strojní pohon zakázán!

Není schválen pro trvalý provoz, popř. zatížení vibracemi. Ruční lanový naviják není vhodný pro větší přeměny energií při provozu spouštění. Změny na lanovém navijáku, jakož i umístění dalších přístrojů, jsou povoleny pouze s výslovným písemným schválením společnosti SKYLOTEC. Respektujte technická data a popis funkce!

---

## Bezpečnostní pokyny

### Obsluha, montáž a údržba

pouze prostřednictvím pověřeného, kvalifikovaného personálu. Kvalifikovaným personálem jsou osoby, které na základě svého vzdělání, zkušeností, instruktáže, jakož i znalostí ohledně platných norem a ustanovení, předpisů pro prevenci před nehodami a provozních poměrů byly osobami odpovědnými za bezpečnost zařízení oprávněny, aby prováděly příslušnou požadovanou činnost a aby přitom rozpoznaly možná nebezpečí a aby jim uměly zabránit.

### Brzdový mechanismus nemažte a neolejujte

Brzdové zařízení se nachází v klice. Nesmí se odstraňovat klika s pojistným perem, popř. pojistná klika, blokovací západka a momentová vzpěra.



Přepravování osob, jakož i pobyt v nebezpečné oblasti, jsou zakázány. Pobyt pod zvednutým břemenem je zakázán. Nikdy nesahejte do pohyblivých dílů. Závady je nutno ihned odborně odstranit.

### Břemeno

- nikdy nenechávejte, aby se vznášelo bez dozoru v zavěšeném stavu
- nikdy nenechávejte kolébat
- nesmí nikdy spadnout do lana

### Naviják

Nepřekračujte nosnost podle navinuté vrstvy lana. Před uvedením do provozu zkontrolovat znalcem:

- zvedací přístroj
- nosnou konstrukci
- závěsný prvek
- zabudování

### Lano

- Slouží pouze ke zvedání a spouštění, popř. tažení různých břemen a nesmí se používat k ničemu jinému.
- Při zatížení musí na bubnu zůstat vždy min. 3 náviny lana.
- Navíjení lana funguje pouze tehdy, pokud je ocelové lano vždy napnuto a když úhel vychýlení lana činí méně než  $3^\circ$  ( $1,5^\circ$ ).
- Pokud je lano odlehčeno (pokud je bez předepnutí), navinuté lano se uvolní. Při dalším navíjení se zatížením se může ocelové lano zničit.
- Aby bylo možné zabránit opotřebení lana, kompletně odviňte odlehčené ocelové lano a naviňte ho znovu po vrstvách při zatížení. Přesah zalemovaného kotouče musí činit min. 1,5násobek průměru lana. Pravidelně kontrolujte a upravte dle normy DIN 15020 list 2.
- Dotýkejte se pouze s ochrannými rukavicemi
- Nesahejte do vstupu lana

---

## Zkouška před každým použitím

- funkce brzd
- stav lana a prostředků k upínání břemen
- nosná konstrukce
- závěsný prvek

## Prostředky pro upínání břemen

- dbejte na dostatečnou nosnost
- závěsný hák musí být slisován dle předpisů s očnicí lana a svorka lana s lanem
- břemeno řádně upevněte
-  lano navijáku nepoužívejte jako vázací prostředek

Minimálně jednou za rok nechte prostřednictvím znalců provést **zkoušku dle předpisů pro prevenci před úrazy**. Bezpodmínečně dodržujte intervaly inspekce a údržby. Opravy smí provádět pouze výrobce

## Popis funkce

Břemeno je v každé poloze bezpečně drženo pomocí zátěžové tlakové brzdy integrované do kliky. Ruční lanový naviják není vhodný pro větší přeměny energií při provozu spouštění.

Zvedání břemena otáčením kliky ve směru chodu hodinových ručiček. Spouštění břemena otáčením kliky proti směru chodu hodinových ručiček.

## Bezpečnostní pokyn

Naviják je vhodný pouze pro ruční pohon.

## Technická data

Typ:	TRIBOC WIND
Provedení:	podle DIN EN 13157-5.5
Tažná síla 1. vrstvy lana:	350 daN
Tažná síla poslední vrstvy lana:	160 daN
Lano:	5 mm ocelové lano 17 x 7 – WSC 1960 N/mm <sup>2</sup>
Minimální pevnost lomu:	16 kN
Max. upevnění lana:	15 m
Max. vrstvy lana:	6
Požadovaná síla kliky:	25 daN
Střední zdvih na otáčku kliky:	200 mm
Hmotnost:	8,1 kg
Zajištění břemene:	zátěžová tlaková brzda
Minimální zatížení *):	20 kg
Okolní teplota:	-20 °C až +40 °C

\* Pro zaručení bezpečné funkce zátěžové tlakové brzdy musí být lanový naviják zatížen minimální zátěží (20 kg)!

U nevedených břemen, především při zavěšení na jednom lanu, musí být při výběru druhu lana zohledněno točivé chování lana.

## Návod k inspekci a údržbě

### Bezpečnostní pokyn:

Před pracemi na inspekci a údržbě musí být naviják odlehčen pomocí vhodných opatření.

Intervaly inspekce	Práce na údržbě a inspekci
denně / před každým použitím	Vizuální zkouška háku lana (závěsný prvek)
	Funkce navijáku
	Funkce brzd
čtvrtletně	Namazat uložení hnacích pastorků.
	Brzdové kotouče zkontrolovat na opotřebení (pokud je tloušťka stěny < 2,0 mm, potom vyměnit!)
	Kliku s pojistným perem zkontrolovat na funkci brzdění a opotřebení.
	Lano zkontrolovat podle DIN 15020 list 2 na opotřebení a opravit.
	Upevňovací šrouby zkontrolovat na pevné usazení.
ročně	Veškeré díly navijáku a kliky zkontrolovat na opotřebení, defektní díly eventuálně vyměnit a promazat.
	Typový štítek zkontrolovat na čitelnost.
	Nechat provést zkoušku znalcem.

 Životnost navijáku je omezená, opotřeбенé díly musí být včas vyměněny. Opravy smějí provádět pouze autorizovaná servisní centra společnosti SKYLOTEC. Stará maziva se musí likvidovat podle zákonných ustanovení!

### Doporučení maziv

Pro všechna místa mazání na navijáku doporučujeme polyfunkční mazací tuk podle DIN 51825 T1 K 2K.



## Provozní poruchy a jejich příčiny

Příčina	Porucha	Odstranění
V ložiskách chybí mazivo		Proveďte práce na údržbě.
Nečistota v uložení nebo podobně	Navijákem je možné v nezátíženém stavu otáčet pouze těžce.	Práce na údržbě rozšířte na obě skříně.
Naviják nebyl při zabudování vypnut do délky		Zkontrolujte upevnění. Existuje rovná plocha pro přišroubování? popř. jsou šrouby rovnoměrně utaženy?
Lano je chybně navinuto		Nechte lano správně umístit prostřednictvím certifikovaných servisních center společnosti SKYLOTEC.
Směr otáčení je při zvedání chybný		Zkontrolujte části brzdy a rozšířte na obě skříně.
Brzda je opotřebovaná nebo defektní	Břemeno není udržováno.	Zkontrolujte díly brzdy a opotřebované díly nechte vyměnit prostřednictvím certifikovaných servisních center společnosti SKYLOTEC, vyměňte kliku s pojistným perem.
Zatížení je příliš malé		Zatížení musí činit min. 20 kg.
Brzdové kotouče, popř. brzdový mechanismus jsou upnuté!	Brzda se neotevívá, břemeno je možné spustit s vynaložením velké síly.	Brzdu uvolněte pomocí mírného úderu plochou ruky na rameno kliky ve svislém směru.

---

## 1.) Prohlášení o shodě

Kompletní prohlášení o shodě najdete na následujícím odkazu:  
[www.skylotec.com/downloads](http://www.skylotec.com/downloads)

## 2.) Osvědčení o identifikaci a záruce TRIBOC

Informace na aplikovaných nálepkách odpovídají informacím dodaného produktu.

- a) Název produktu
- b) Číslo výrobku
- c) Velikost/délka
- d) Materiál
- e) Sériové č.
- f) Měsíc a rok výroby
- g 1-x) Norma (mezinárodní)
- h 1-x) Číslo certifikátu
- i 1-x) Místo certifikace
- j 1-x) Datum certifikátu
- k 1-x) Max. počet osob
- l 1-x) Kontrolní hmotnost
- m 1-x) Max. zatížení / pevnost lomu
- n) Místo dohlížející nad výrobou, systém správy kvality
- o) Zdroj prohlášení o shodě

## 3.) Kontrolní karta TRIBOC

3.1–3.5) Vyplňte při revizi

- 3.1) Datum
- 3.2) Zkoušeč
- 3.3) Důvod
- 3.4) Poznámka
- 3.5) Další kontrola

## 4.) Individuální informace TRIBOC

4.1–4.4) Vyplní kupující

- 4.1) Datum koupě
- 4.2) První použití
- 4.3) Uživatel
- 4.4) Podnik

## 5.) Osvědčení o identifikaci a záruce WIND

Informace na aplikovaných nálepkách odpovídají informacím dodaného produktu.

- 5.1) Popis zboží
- 5.2) Č. zboží
- 5.3) Max. zatížení
- 5.4) Materiál
- 5.5) Norma
- 5.6) Rok výroby
- 5.7) Sériové číslo

---

## **6.) Kontrolní karta WIND**

6.1–6.5) Vyplňte při revizi

6.1) Datum

6.2) Zkoušeč

6.3) Důvod

6.4) Poznámka

6.5) Další kontrola

## **7.) Individuální informace WIND**

7.1–7.4) Vyplní kupující

7.1) Datum koupě

7.2) První použití

7.3) Uživatel

7.4) Podnik

## SK Návod na použitie



Používanie v poriadku



Opatrnosť pri používaní



Nebezpečenstvo ohrozenia života



Nepoužiteľné alebo nie sú k dispozícii

### Základný model TRIBOC

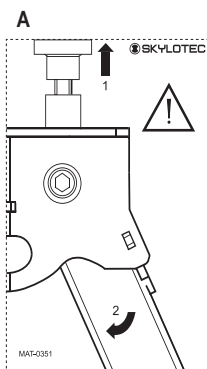

#### Štítok

Oba štítky výrobku musia byť dobre čitateľné počas celej životnosti TRIBOC-u.

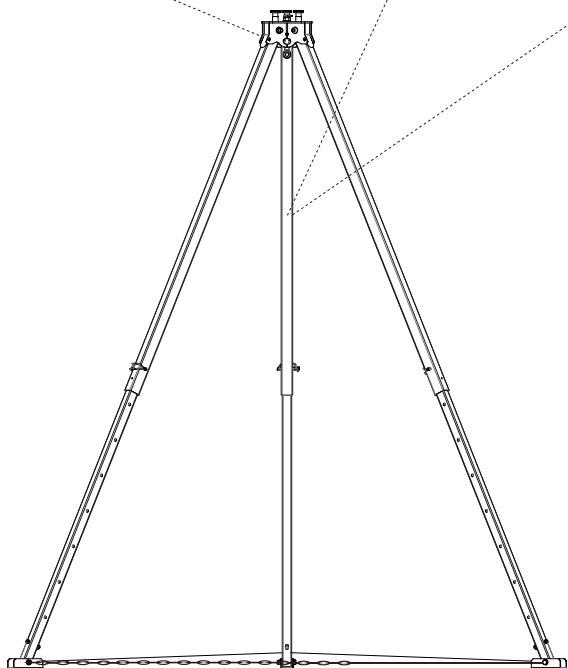

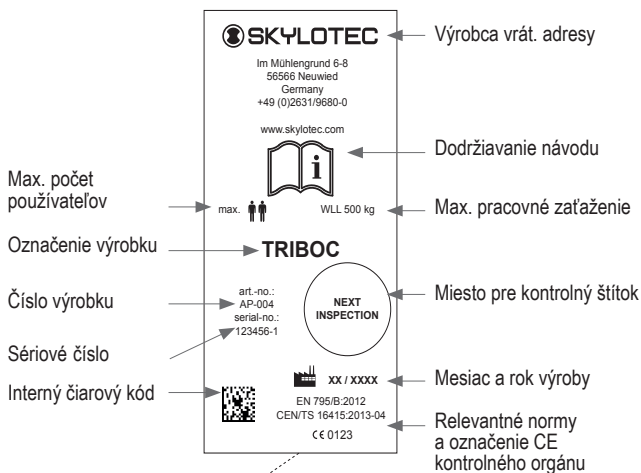

TRIBOC Základný model	+ CHAIN	Voľba	
		WIND	HSG
 AP-004 (vrát. AP-009)	 AP-009	 ACS-0036-15-T	 HSG-004-15-T

## TRIBOC

Trojnožka slúži ako viazací bod nad stúpacími otvormi uzavretých priestorov. Počas používania treba dbať na to, aby sa všetky osoby istili pred pádom do otvorov stúpačiek. Pri práci v uzavretom priestore sa postarajte o to, aby sa použil bezpečnostný systém, ktorý v prípade núdze umožní záchranu pracovníka, napr. zaisťovacie výškové zariadenie so záchranným zdvihom (EN 360 v spojení s EN 1496) a k dispozícii je zodpovedajúci záchranný koncept. Voľný pád a výška pádu sa musia obmedziť na minimum, nesmie byť možný žiadny náraz na zem alebo na prekážky. Trojnožka sa môže vybaviť jedným alebo viacerými viazacími bodmi. Stredová skrutka oka a tri vybrania v hlavovej časti TRIBOC sú typovo schválené podľa EN 795/B pre použitie jednou osobou a testované podľa CEN TS 16415 pre použitie 2 osobami.

**Certifikujúci orgán:** DEKRA Testing and Certification GmbH  
Zertifizierstelle  
Dinnendahlstraße 9  
44809 Bochum  
NB 0158

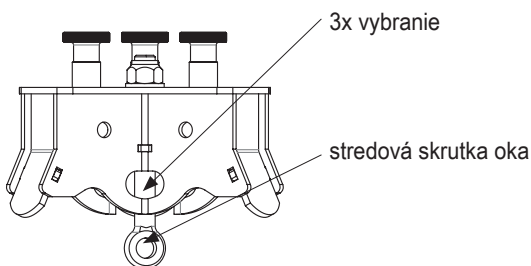

Záchytný systém, pre ktorý sa používa TRIBOC ako viazací bod, musí byť vybavený prostriedkom, ktorý obmedzuje dynamické sily pôsobiace na priebeh zachytenia na 6 kN. Pokiaľ je TRIBOC vybavený vrátkom na bremeno, tieto nástroje alebo časti stroja sa dajú vypustiť. Maximálna prípustné bremeno je:

**TRIBOC** – so zavesením      max. 500 kg

Pred každým použitím kvalifikovaným poučeným personálom musí byť celý materiál použitý v systéme zachytenia pádu, podrobený podrobnej vizuálnej a funkčnej skúške určenou skupinou osôb. Ak sú pochybnosti o bezpečnom používaní, výrobky sa musia ihneď stiahnuť z používania. Pri postavení trojnožky sa nohy rozprestrú, až kým prídržné kolíky v oblasti hlavy nezapadnú do aretácie **A**.

Je treba dbať na rovnaké nastavenie dĺžky nôh! Dbajte na značku zastavenia na 3 teleskopických nohách.

Kotevná reťaz AP-009 TRIBOC CHAIN musí byť nainštalovaná v každom scenári použitia.

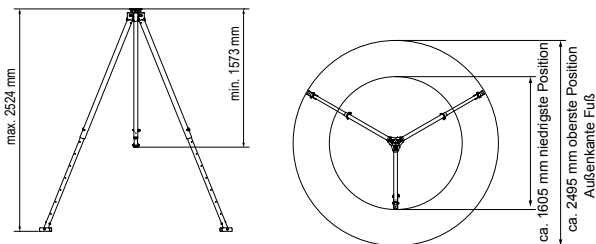

Stabilita musí byť zabezpečená rovným protišmykovým povrchom a v jednotlivom prípade vyhodnotená v rámci kompletne vykonanej rizikovej analýzy. Plocha na postavenie musí mať vertikálne zaťaženie min. 5 kN na nohu (celkom vrát. rezervy 15 kN).

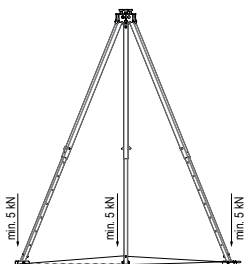





V závislosti od situácie postavenia je treba dbať počas montáže na vlastnú bezpečnosť proti pádu. Pracovný priestor (smer pôsobenia pádu) leží v trojuholníku napnutom tromi nohami a reťazou. Je potrebné sa za každých okolností vyhnúť strhnutiu trojnožky smerom von alebo kolísaniu po realizovanom zostupe alebo výstupe, ktorý nie je kolmý na viazací bod (v najhoršom prípade smeru pádu). Pri zložení trojnožky dbať na to, aby sa najprv odblokovali prídržné kolíky v oblasti hlavy, inak dôjde k poškodeniu zámku a tým viac nebude zaručená bezchybná funkcia.

Použitie trojnožky je dovolené len na účely uvedené v tomto dokumente. Na výrobkoch sa nesmú vykonať žiadne zmeny.

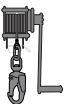

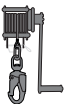
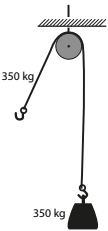

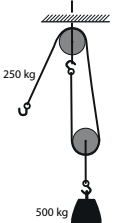
Vybavenie namáhané po páde sa musí ihneď stiahnuť z používania. Všeobecná životnosť musí byť v jednotlivom prípade vyhodnotená odborným personálom v rámci vykonávaných skúšok.

Kontrola a čistenie (teplá voda (40 °C) a jemná mydlová voda, napokon dobre opláchnuté čistou vodou a prirodzene vysušené, držane mimo priameho účinku tepla), kvalifikovaným personálom (odborníkom) sa musí vykonať aspoň raz ročne, pri intenzívnom používaní dokonca v skrátených intervaloch. Opravy smú vykonávať len autorizované servisné strediská SKYLOTEC.

			
		1:1 Presmerovanie	1:2 Presmerovanie
Technické údaje	max. 500 kg	Prvá poloha 350 daN (~350 kg) Posledná poloha 160 daN (~160 kg)	Možné dvojité zaťaženie v porovnaní s jednotlivým použitím bez vodiacej kladky.
	max. 350 kg		X
1:1 Presmerovanie			
	max. 500 kg	X	
1:2 Presmerovanie			

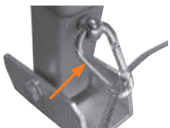

## Montáž TRIBOC CHAIN

	<p><b>Obsah</b> 3x FW- karabínka 2,75 m reťaz z kruhovej ocele 2,85 m oceľové lano 5 mm (oba konce zalisované do ôk)</p>
<p>1</p> 	<p>Oko oceľového lana pripevnite karabínkou k skrutke oka zaťaženej nohy. (Obrázok 1 ukazuje, okrem namontovania oka oceľového lana, namontovaný koniec reťaze z montážneho bodu 4)</p>
<p>2</p> 	<p>Oceľové lano pomocou karabíny pripevniť na 2. zaťaženú nohu na skrutku oka.</p>
<p>3</p> 	<p>Reťaz pripevnite pomocou karabíny na 3. zaťaženú nohu na skrutku oka.</p>
<p>4</p>	<p>Reťaz upnite a v poslednom kroku pripevnite aj na 1. karabínku (pozri obrázok 1).</p>



Dbajte na vzniknuté nebezpečenstvo zakopnutia po uvoľnení!

## Príklad použitia

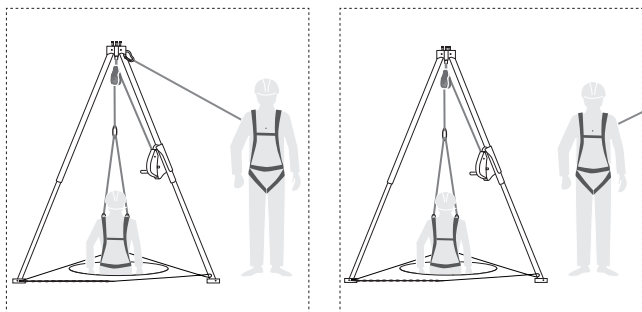

## Montáž TRIBOC HSG

Zaisťovacie výškové zariadenie (HSG) so zdvíhacou funkciou sa smie montovať výlučne na hornú štvorhrannú rúru TRIBOC. Zariadenie HSG sa nasunie na rúru z vonkajšej strany TRIBOC-u a musí byť vyvážené tak, aby zariadenie smerovalo k stredu TRIBOC-u a aby sa oceľové lano viedlo cez vodiacu kladku smerom dole v strede na hlavu trojnožky. Spodný kolík zaisťuje zariadenie a do seba zasunutú rúrku.

 V každom prípade si pozorne prečítajte a dodržiavajte návod dodaný so zariadením HSG!

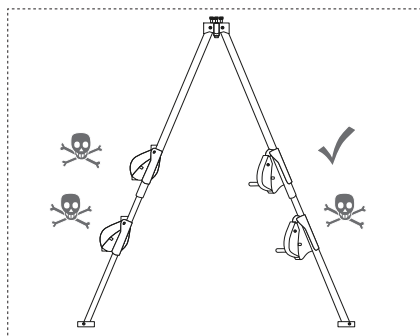
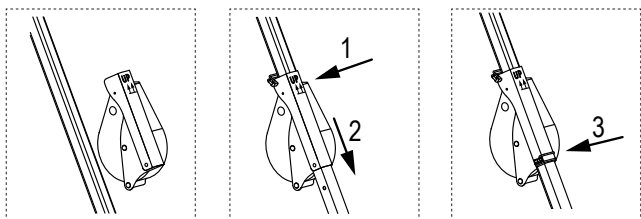

## Montáž TRIBOC WIND

Vrátok (WIND) sa smie montovať výlučne na hornú štvorhrannú rúru TRIBOC. Vráto sa nasunie na rúru z vnútornej strany TRIBOC-u a musí byť vyvážený tak, aby zariadenie smerovalo k stredu TRIBOC-u a aby sa oceľové lano viedlo cez vodiacu kladku smerom dole v strede na hlavu trojnožky. Spodný kolík zaisťuje zariadenie a do seba zasunutú rúrku.

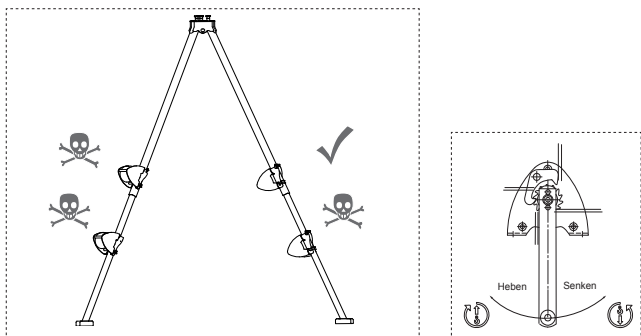
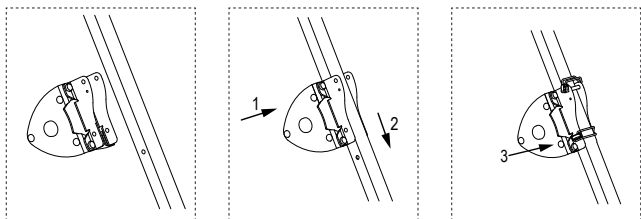

## Návod na použitie TRIBOC WIND

Pred uvedením do prevádzky si pozorne prečítajte návod na obsluhu! Dodržiavajte bezpečnostné pokyny!

### Určené použitie

Lanový vrátok je ručne ovládaný vrátok na zdvíhanie a spúšťanie bremien. Nie je vhodný na použitie v priestoroch s nebezpečenstvom výbuchu. Nie je vhodný na použitie v agresívnom prostredí.

### Strojový pohon je zakázaný!

Neschválené pre nepretržitú prevádzku alebo vibračné zaťaženie. Ručný vrátok nie je vhodný na väčšie premeny energie pri spúšťaní. Zmeny na vrátku, ako aj umiestnenie dodatočného zariadení sú dovolené len s výslovným písomným súhlasom spoločnosti SKYLOTEC. Dodržiavajte technické údaje a funkčný popis!

## Bezpečnostné pokyny

### Obsluha, montáž a údržba

iba povereným, kvalifikovaným personálom. Kvalifikovaný personál sú osoby, ktoré na základe svojho vzdelania, skúsenosti, poučenia ako aj znalostí príslušných noriem a predpisov, predpisov o prevencii úrazov a prevádzkových podmienok boli oprávnené osobami zodpovednými za bezpečnosť systému na vykonávanie požadovaných prác a rozpoznanie a zamedzenie možných nebezpečenstiev.

### Brzdový mechanizmus sa nesmie mazat' ani olejovat'

Brzdové zariadenie sa nachádza v kľuke. Poistné pero kľuky, príp. bezpečnostnú kľuku, západku a momentové podpera sa nesmú odstrániť.



Preprava osôb, ako aj pobyt v nebezpečnom priestore sú zakázané. Pobyt pod zdvihnutým bremenom je zakázaný. Nikdy nesiahajte do pohyblivých častí. Nedostatky musia byť okamžite odstránené.

### Bremeno

- nikdy v zdvihnutom stave nenechávajú bez dozoru
- nikdy nenechávajú rozkolísané
- nikdy nesmie spadnúť na lane

### Vrátok

Neprekračujte nosnosť zodpovedajúcu navinutej polohe lana. Pred uvedením do prevádzky skontrolujte odborníkom:

- Zdvíhacie zariadenie
- Nosná konštrukcia
- Nosný prostriedok
- Montáž

### Lano

- Slúži iba na zdvíhanie a spúšťanie, príp. ťahanie rôznych bremien a nesmie sa používať na nič iné.
- Min. 3 navinutia lana musia pri zaťažení zostať vždy na bubne.
- Navíjanie lana funguje len, ak je drôtové lano vždy napnuté a ak uhol nábehu lana je menší ako  $3^\circ$  ( $1,5^\circ$ ).
- Keď je lano nezaťažené (bez predpätia), navinuté lano sa uvoľní. Pri ďalšom navíjaní so zaťažením môže byť drôtené lano zničené.
- Aby ste predišli opotrebeniu lana, odviňte nezaťažené lano úplne a navíjajte ho na novo vo vrstvách pod zaťažením. Presah príruby kotúča musí byť najmenej 1,5-násobok priemeru lana, pravidelne kontrolovať a udržiavať podľa DIN 15020 list 2
- Dotýkajte len s ochrannými rukavicami
- Nikdy nesiahajte do nábehu lana

## Kontrola pred každým použitím

- Funkcia brzdy
- Stav lana a prostriedku na uchopenie bremena
- Nosná konštrukcia
- Nosný prostriedok

## Prostriedok na uchopenie bremena

- dbajte na dostatočnú nosnosť
- Závesný hák musí byť s lanom stlačený v súlade s predpismi s lanovou očnicou a prítlačnou svorkou
- upevnite správne bremeno
-  Lano vrátku nepoužívajte ako viazací prostriedok

Najmenej ročne **skúšku bezpečnostných predpisov UVV skúšku vykonať odborníkom** vykonať odborníkom. Intervaly kontroly a údržby sa musia bezpodmienečne dodržiavať. Opravy sa smú vykonávať len výrobcom

## Funkčný popis

Bremeno je bezpečne uchytené v každej polohe pomocou zabudovanej brzdy bremena integrovanej v kľuke. Ručný vrátok nie je vhodný na väčšie premeny energie pri spúšťaní.

Zdvihnite bremeno otáčaním kľuky v smere hodinových ručičiek.

Spustíte bremeno otáčaním kľuky proti smeru hodinových ručičiek.

## Bezpečnostný pokyn

Vrátok je vhodný len pre manuálnu prevádzku.

## Technické údaje

Typy:	TRIBOC WIND
Vyhotovenie:	podľa DIN EN 13157-5.5
Ťažná sila 1. Poloha lana:	350 daN
Ťažná sila poslednej polohy lana:	160 daN
Lano:	5 mm oceľové lano 17 x 7 – WSC 1960 N/mm <sup>2</sup>
Minimálna pevnosť lomu:	16 kN
Max. záber lana:	15 m
Max. polohy lana:	6
Pož. sila kľuky:	25 daN
Stred. zdvih na ot. kľuky:	200 mm
Hmotnosť:	8,1 kg
Zaistenie bremena:	Tlaková brzda bremena
Minimálna záťaž*):	20 kg
Teplota okolia:	-20 °C až +40 °C

\* Na zaistenie bezpečnej funkcie tlakovej brzdy bremena, musí byť lanový vrátok zaťažený najmenším bremenom (20 kg)!

Pri nevedených bremenách, najmä pri zavesení s jedným lanom, sa pri výbere typu lana musí brať do úvahy správanie lana pri otáčaní.

## Návod na kontrolu a údržbu

### Bezpečnostný pokyn:

Pred inšpekčnými a údržbárskymi prácami musí byť vrátok uvoľnený vhodnými opatreniami.

Intervaly kontroly	Údržbárske a inšpekčné práce
denne/pred každým použitím	Vizuálna kontrola lanového háka (nosný prostriedok)
	Funkcia vrátka
	Funkcia brzdy
štvrt'ročne	Namažte ložisko pastorka pohonu.
	Skontrolujte opotrebovanie brzdových kotúčov (ak je hrúbka steny < 2,0 mm, potom vymeňte!)
	Skontrolujte poistné pero kľuky na funkciu brzdy a opotrebovanie.
	Skontrolujte a ošetríte opotrebenie lana podľa DIN 15020 list 2.
	Skontrolujte upevňovacie skrutky na pevné uchytenie.
ročne	Skontrolujte všetky časti vrátka a kľuky, na opotrebovanie, chybné časti popr. vymeňte a premažte.
	Skontrolujte typový štítok na čitateľnosť.
	Vykonajte znaleckú skúšku.

 Životnosť vrátka je obmedzená, opotrebované časti musia byť včas vymenené. Opravy smú vykonávať len autorizované servisné strediská SKYLOTEC. Staré mazivá sa musia likvidovať v súlade s právnymi predpismi!

### Odporúčanie mazív

Pre všetky mazacie miesta vrátka sa odporúča viacúčelové mazivo podľa DIN 51825 T1 K 2K.

## Prevádzkové poruchy a ich príčiny

Príčina	Porucha	Odstránenie
V ložiskách chýba mazivo.	Vrátok sa v nezaťaženom stave dá len ťažko točiť.	Vykonajte údržbárske práce.
Nečistoty v uložení alebo podobne.		Rozšírte údržbárske práce na obe skrinky.
Vrátok sa pri montáži upevnil.		Skontrolujte upevnenie. Je zaistená rovná naskrutkovacia plocha? príp. sú skrutky rovnomerne dotiahnuté?
Lano je nesprávne navinuté.	Bremeno nie je udržané.	Nechajte lano zavesiť autorizovaným servisným strediskom SKYLOTEC.
Smer otáčania pri zdvíhaní nesprávny.		Rozšírte kontrolu častí brzdy na obe skrinky.
Oopotrebovaná alebo chybná brzda.		Skontrolujte časti brzd a opotrebované časti nechajte vymeniť v autorizovanom servisnom stredisku SKYLOTEC.
Zátťaž je príliš nízka.		Bremeno musí byť minimálne 20 kg.
Brzdové kotúče, príp. brzdový mechanizmus upnuté!	Brzda sa neotvorí, bremeno sa dá spustiť pri veľkom vynaložení sily.	Uvoľnite brzdu miernym úderom dlane ruky na ramene kľuky v smere spúšťania.

---

## 1.) Vyhlásenie o zhode

Úplné prehlásenie o zhode možno nájsť na nasledujúcom linku:  
[www.skylotec.com/downloads](http://www.skylotec.com/downloads)

## 2.) Identifikačný a záručný certifikát TRIBOC

Informácie na pripevných nálepkách zodpovedajú informáciám dodaného výrobku.

- a) Názov výrobku
- b) Číslo výrobku
- c) Veľkosť/dĺžka
- d) Materiál
- e) Sériové č.
- f) Mesiac a rok výroby
- g 1-x) Normy (medzinárodné)
- h 1-x) Číslo certifikátu
- i 1-x) Certifikačný orgán
- j 1-x) Dátum certifikácie
- k 1-x) Max. počet osôb
- l 1-x) Testovacia hmotnosť
- m 1-x) Max. bremeno/pevnosť lomu
- n) Orgán pre dohľad nad výrobou; systém riadenia kvality
- o) Zdroj vyhlásenia o zhode

## 3.) Kontrolná karta TRIBOC

3.1 – 3.5) Vyplňte pri revízii

- 3.1) Dátum
- 3.2) Kontrolór
- 3.3) Dôvod
- 3.4) Poznámka
- 3.5) Ďalšia skúška

## 4.) Individuálne informácie TRIBOC

4.1 – 4.4) Vyplniť kupujúcim

- 4.1) Dátum nákupu
- 4.2) Prvé použitie
- 4.3) Používateľ
- 4.4) Podnik

## 5.) Identifikačný a záručný certifikát WIND

Informácie na pripevných nálepkách zodpovedajú informáciám dodaného výrobku.

- 5.1) Popis tovaru
- 5.2) Tovar č.
- 5.3) Max. bremeno
- 5.4) Materiál
- 5.5) Norma
- 5.6) Rok výroby
- 5.7) Sériové č.



---

## **6.) Kontrolná karta WIND**

6.1 – 6.5) Vyplňte pri revízii

6.1) Dátum

6.2) Kontrolór

6.3) Dôvod

6.4) Poznámka

6.5) Ďalšia skúška

## **7.) Individuálne informácie WIND**

7.1 – 7.4) Vyplniť kupujúcim

7.1) Dátum nákupu

7.2) Prvé použitie

7.3) Používateľ

7.4) Podnik

## RO Instrucțiuni de utilizare



Utilizare în regulă



Acordați atenție în timpul utilizării



Pericol de moarte



Nu se aplică sau nu există

### Modelul de bază TRIBOC

A

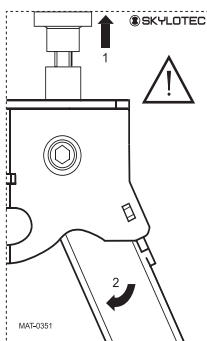

#### Eticheta

Ambele etichete de produs trebuie să fie aplicate lizibil pe parcursul duratei de exploatare a TRIBOC.

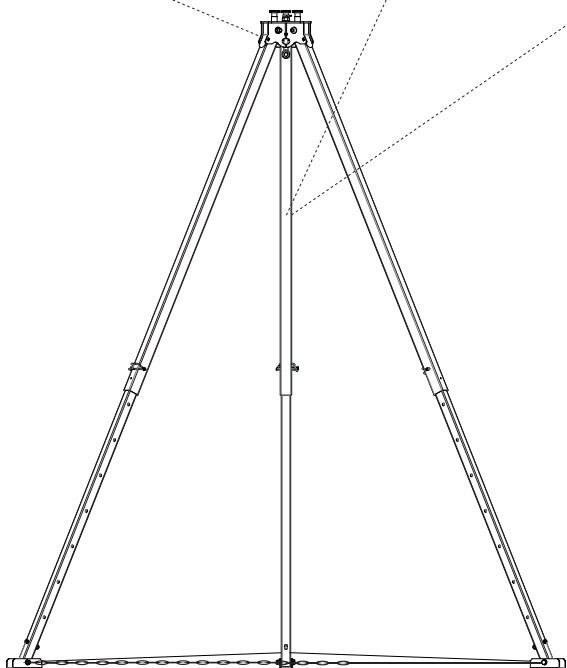

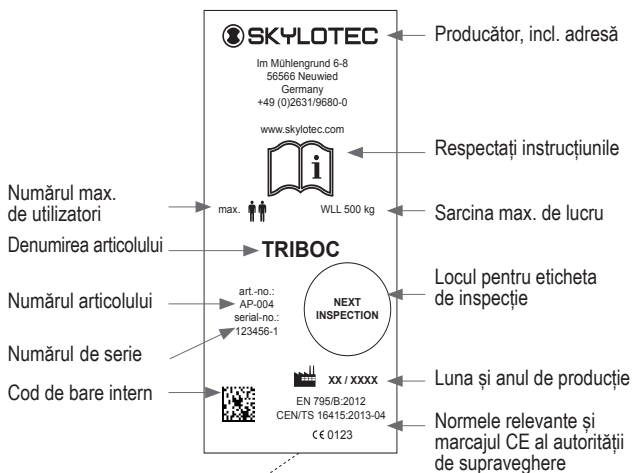

Modelul de bază TRIBOC	+ CHAIN	Opțiuni	
		WIND	HSG
<p>AP-004 (incl. AP-009)</p>	<p>AP-009</p>	<p>ACS-0036-15-T</p>	<p>HSG-004-15-T</p>

## TRIBOC

Trepiedul este utilizat ca și punct de fixare deasupra deschiderilor de acces al spațiilor închise. Pe parcursul utilizării trebuie să aveți în vedere ca toate persoanele să se asigure împotriva căderii în deschiderea de acces. Pe parcursul lucrărilor într-un spațiu închis trebuie să aveți în vedere să fie utilizat un sistem de asigurare cu centură de siguranță, care să permită în situații de urgență salvarea, de ex. un dispozitiv de asigurare la înălțime cu ridicare de salvare (EN 360 î.c.c. EN 1496) și un concept de salvare corespunzător. Căderea liberă și înălțimea de cădere trebuie limitate la o cotă minimă, nu trebuie să aibă loc o lovire de sol sau de obstacole. Trepiedul poate să fie echipat cu unul sau mai multe puncte de fixare. Șurubul central tip ochi și cele trei decupaje din zona capului TRIBOC sunt omologate conform EN 795/B pentru utilizarea de către o persoană și testate conform CEN TS 16415 pentru utilizarea de către 2 persoane.

**Autoritatea de certificare:** DEKRA Testing and Certification GmbH  
Zertifizierstelle  
Dinnendahlstraße 9  
44809 Bochum  
NB 0158

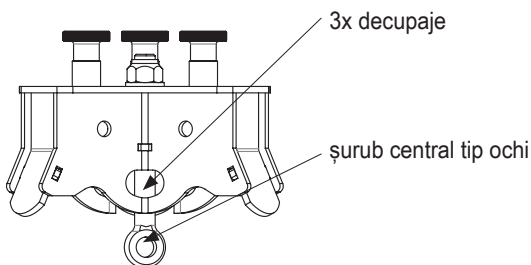

Sistemul de asigurare pentru care este utilizat TRIBOC ca și punct de fixare trebuie să fie echipat cu un dispozitiv de prindere, care să reducă forțele dinamice, care acționează la o limită de 6 kN. În măsura în care TRIBOC este echipat cu un trolu, este posibilă coborârea de unelte sau componente ale mașinii. Sarcina maximă admisibilă este de:

**TRIBOC** – cu elementele de ancorare max. 500 kg

Înainte de fiecare utilizare de către personal calificat și instruit, este necesar ca toate materialele utilizate în sistemul de asigurare să fie verificat de personalul menționat atât vizual cât și funcțional. În cazul în care aveți dubii legate de utilizarea sigură, este necesară întreruperea imediată a utilizării. La instalarea trepiedului este necesară desfacerea picioarelor acestuia, până ce bolțurile de fixare din partea superioară se fixează în sistemul de prindere **A**.

Trebuie avută grijă la reglarea uniformă a lungimii picioarelor!  
Respectați marcajele stop de pe cele 3 picioare telescopice.  
Lanțul de ancorare AP-009 TRIBOC CHAIN trebuie instalat în mod obligatoriu în orice scenariu de utilizare.

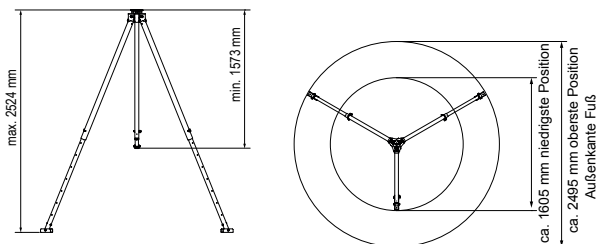

Stabilitatea trebuie să fie asigurată de un substrat neted, ce previne alunecarea și trebuie să fie evaluat în situații individuale în cadrul unei analize de risc, ce trebuie efectuate în mod complet. Suprafața de așezare trebuie să poată să susțină pentru fiecare picior o sarcină de min. 5 kN (în total, incl. Rezerva 15 kN).

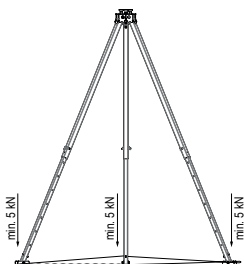

În funcție de situația de instalare, trebuie avută în vedere o asigurare proprie împotriva căderii încă de la instalare. Domeniul de lucru (direcția de acțiune a căderii) se situează în interiorul triunghiului generat de către cele trei picioare și de lanțul tensionat. Trebuie evitat în orice scenariu răsturnarea trepiedului spre exterior sau o pendulare cauzată de mișcarea de urcare sau coborâre ce nu se situează vertical în raport cu punctul de fixare (în cel mai rău caz asigurarea la cădere).





La plierea trepiedului trebuie să aveți în vedere ca mai întâi bolțurile de susținere din zona superioară să fie deblocate, deoarece în caz contrar sistemul de prindere este deteriorat și implicit nu mai este asigurată funcționarea impecabilă.

Utilizarea trepiedului este permisă numai pentru scopurile indicate în acest document. Nu este permisă efectuarea de modificări ale produselor.



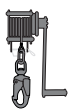
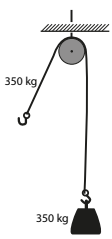

Echipamentul solicitat ca urmare a unei căderi trebuie să fie imediat scos din funcțiune. Durata generală de utilizare trebuie să fie

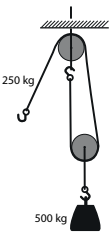
evaluată în situații individuale de către personalul de specialitate în cadrul verificărilor ce trebuie efectuate.

Verificarea și curățarea (apă caldă (40 °C) și soluție de săpun, clătirea ulterioară cu apă limpede și uscarea naturală, cu menținerea distanței față de sursele directe de căldură), de către personal de specialitate (experți) trebuie să se realizeze cel puțin o dată pe an, iar în cazul unei utilizări intense, chiar și mai frecvent de atât. Remedierile trebuie efectuate numai de către centrele de service autorizate SKYLOTEC.

		 <p>Redirecționare 1:1</p>	 <p>Redirecționare 1:2</p>
Date tehnice	max. 500 kg	<p>Prima poziție 350 daN (~350 kg) Ultima poziție 160 daN (~160 kg)</p>	<p>Este posibilă aplicarea sarcinii duble în comparație cu utilizarea individuală, fără rolă de redirecționare.</p>
 <p>Redirecționare 1:1</p>	max. 350 kg		X
 <p>Redirecționare 1:2</p>	max. 500 kg	X	

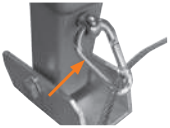
## Montajul TRIBOC CHAIN

	<p><b>Cuprins</b> 3x carabinieră FW Lanț din oțel rotund 2,75 m Cablu de oțel 5 mm 2,85 m (Ambele capete presate în ochiuri)</p>
<p>1</p> 	<p>Ochiul cablului de oțel trebuie fixat cu o carabinieră de șurubul cu ochi al unui picior de susținere. (Figura 1 indică, pe lângă instalarea ochiului cablului de oțel, capătul de lanț instalat de la punctul de montaj 4)</p>
<p>2</p> 	<p>Fixați cablu de oțel prin intermediul unei carabinieră de cel de-al 2-lea picior de susținere, de șurubul cu ochi.</p>
<p>3</p> 	<p>Fixați lanțul prin intermediul carabinieră de cel de-al 3-lea picior de susținere, de șurubul cu ochi.</p>
<p>4</p>	<p>Tensionați lanțul și montați 1 carabinieră și la ultimul pas (consultați figura 1).</p>

 Aveți grijă la pericolul generat de elementele de ancorare!

## Exemplu de utilizare

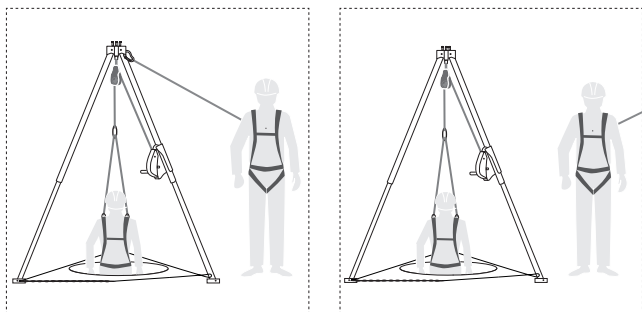

## Montajul TRIBOC HSG

Dispozitivul de asigurare la înălțime (HSG) cu funcție de ridicare poate să fie utilizat numai montat pe țeava pătrată superioară a TRIBOC. HSG se împinge de pe partea exterioară a TRIBOC pe țeavă și trebuie să fie aliniat în așa fel, încât aparatul să fie orientat spre centrul TRIBOC și cablul de oțel este dirijat centrat peste rola de dirijare, centrat pe capul trepiedului, în jos. Bolțul inferior asigură aparatul și țevile împinse în interior.

 În orice caz, citiți cu atenție instrucțiunile furnizate împreună cu HSG și respectați-le!

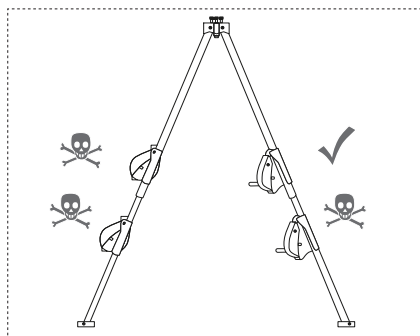
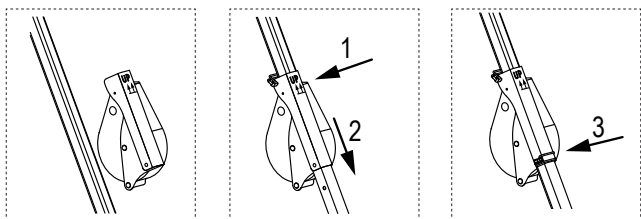



## Montajul TRIBOC WIND

Troliul (WIND) poate să fie utilizat numai montat pe țeava pătrată superioară a TRIBOC. Troliul se împinge de pe partea interioară a TRIBOC pe țeavă și trebuie să fie aliniat în așa fel, încât aparatul să fie orientat spre centrul TRIBOC și cablul de oțel este dirijat centrat peste rola de dirijare, centrat pe capul trepiedului, în jos. Bolțul inferior asigură aparatul și țevile împinse în interior.

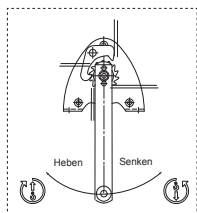
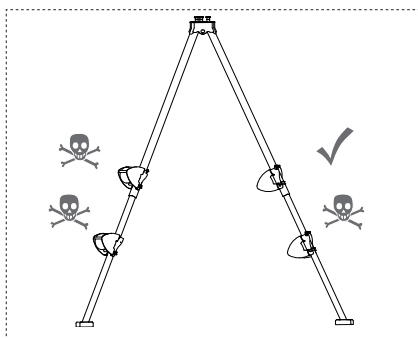
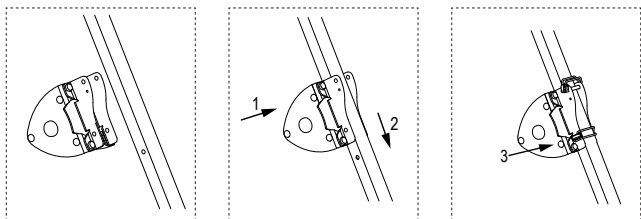

## Instrucțiunile de utilizare TRIBOC WIND

Înainte de punerea în funcțiune, citiți instrucțiunile de utilizare cu atenție!

Respectați indicațiile de securitate!

### Utilizarea conformă cu destinația

Troliul de cablu este un troliu manual pentru ridicarea și coborârea greutăților. Nu este adecvat pentru utilizarea în încăperi cu pericol de explozie. Nu este adecvat pentru utilizarea în medii agresive.

### Aționarea cu ajutorul mașinilor este interzisă!

Nu este omologat pentru utilizarea îndelungată, respectiv pentru solicitări prin vibrații. Troliul manual cu cablu nu este adecvat pentru transferuri mari de energie în regimul de coborâre. Modificarea troliului, precum și atașarea de echipamente suplimentare este permisă numai cu aprobarea scrisă, explicită din partea SKYLOTEC. Respectați datele tehnice și descrierea funcțiilor!

---

## Indicațiile de securitate

### Operarea, montajul și întreținerea

trebuie efectuate numai de către personalul delegat, calificat. Personalul calificat este personalul, care pe baza formării profesionale, a experienței și instruirii, precum și a cunoașterii normelor și prevederilor aplicabile, a prescripțiilor de prevenire a accidentelor și a condițiilor de funcționare sunt autorizați de către responsabilul de securitate al instalației să efectueze activitățile necesare și să recunoască și să evite în acest context pericolele posibile.

### Nu lubrifiați și nu ungeți mecanismul de frânare

Dispozitivul de frânare se află pe manivelă. Manivela cu arc de siguranță, respectiv manivela de siguranță, manivela de blocare și suportul de cuplu nu trebuie îndepărtate.



Transportul persoanelor, precum și staționarea în zona periculoasă sunt interzise. Staționarea sub sarcina ridicată este interzisă. Nu introduceți niciodată mâna în componentele mobile. Deficiențele trebuie remediate imediat în mod profesionist.

### Sarcina

- nu trebuie niciodată lăsată suspendată și nesupravegheată
- nu trebuie lăsată să se balanseze
- nu trebuie să cadă niciodată în cablu

### Troliul

Nu depășiți capacitatea portantă corespunzătoare numărului de cabluri înfășurate. Înainte de punerea în funcțiune, solicitați verificarea de către un expert:

- Dispozitivul de ridicare
- Structura de susținere
- Element de suport
- Încorporarea

### Cablul

- Este utilizat pentru ridicarea și coborârea, respectiv tractarea diferitelor sarcini și nu trebuie să fie utilizat în alte scopuri.
- Min. 3 înfășurări ale cablului trebuie să rămână întotdeauna pe tambur în cazul unei sarcini.
- Înfășurarea cablului funcționează numai dacă este cablul tensionat în permanență și dacă unghiul de deviere al cablului este mai mic de  $3^\circ$  ( $1,5^\circ$ ).
- În cazul în care cablul este detensionat (fără pretensionare), cablul înfășurat se slăbește. În cazul continuării înfășurării sub solicitare este posibil să fie deteriorat cablul.
- Pentru a evita uzura cablului, derulați cablul complet și înfășurați-l din nou în straturi. Depășirea marginii flanșei trebuie să fie de cel puțin 1,5 ori diametrul cablului, aspect ce trebuie verificat și întreținut la intervale regulate conform DIN 15020 Fila 2.

- Prindeți-l numai cu mănuși de protecție
- Nu introduceți mâna în zona de intrare a cablului

### Verificarea înainte de fiecare utilizare

- Funcția de frânare
- Starea cablului și a dispozitivului de preluare a sarcinii
- Structura de susținere
- Element de suport

### Dispozitivul de preluare a sarcinii

- acordați atenție unei capacități portante suficiente
- Cârligul de sarcină trebuie să fie presat în mod corespunzător cu eclisa de fixare a cablului și clema de presare pe cablu
- fixați sarcina în mod adecvat
-  Nu utilizați cablul troliului ca și mijloc de ancorare

Cel puțin o dată pe an trebuie efectuată **Inspekția de prevenire a accidentelor (UVV)** de către un expert. Respectați neapărat intervalele de inspecție și întreținere. Reparațiile trebuie efectuate numai de către producător

### Descrierea funcționării

Sarcina este ținută în orice poziție în siguranță, cu ajutorul unei frâne cu presiune prin sarcină integrată în manivelă. Troliul manual cu cablu nu este adecvat pentru transferuri mari de energie în regimul de coborâre.

Ridicarea sarcinii prin rotirea manivelei în sens orar.

Coborârea sarcinii prin rotirea manivelei în sens anti-orar.

### Indicații cu privire la siguranță

Troliul este adecvat numai pentru operarea în regim manual.

### Date tehnice

Tip:	TRIBOC WIND
Execuția:	conform DIN EN 13157-5.5
Forța de tracțiune 1. strat de cablu:	350 daN
Forța de tracțiune la ultimul strat de cablu:	160 daN
Cablu:	Cablu de oțel 5 mm 17 x 7 – WSC 1960 N/mm <sup>2</sup>
Forța minimă de rupere:	16 kN
Înfășurarea max. a cablului:	15 m
Nr. max. de straturi de cablu:	6
Forța nec. a manivelei:	25 daN
Cursă med. pe rot. manivelei:	200 mm
Greutatea:	8,1 kg
Asigurarea sarcinii:	Frâna cu asigurare prin presiune
Sarcina minimă *):	20 kg
Temperatura ambientală:	-20 °C până la +40 °C

\* Pentru asigurarea funcționării în condiții de siguranță a frânei cu asigurare prin presiune, trolul de cablu trebuie să fie solicitat cu minim (20 kg)!

În cazul sarcinilor nedirijate, în principal a sistemului de suspendare cu un singur cablu, este necesar ca modalitatea de rotație a cablurilor să fie luată în considerare la selectarea tipului de cablu.

## Instrucțiuni de inspecție și întreținere

### Indicații cu privire la siguranță:

Înainte de efectuarea de lucrări de inspecție și întreținere, trolul trebuie detensionat prin măsuri adecvate.

Intervalele de inspecție	Lucrările de întreținere și inspecție
zilnic/înainte de fiecare utilizare	Verificarea vizuală cablu cârlig (mijloc portant)
	Funcționarea trolului
	Funcția de frânare
trimestrial	Lubrificați fixarea în lagăre a pinionului de acționare.
	Verificați discurile de frânare cu privire la uzură (în cazul unei grosimi a peretelui de < 2,0 mm, înlocuiți-le!)
	Verificați funcția de frânare și uzura manivelei cu arc de siguranță.
	Verificați și întrețineți cablul în conformitate cu DIN 15020 Fila 2.
	Verificați fixarea fermă a șuruburilor de fixare.
anual	Toate componentele trolului și manivelei trebuie verificate cu privire la uzură, componentele defecte trebuie evtl. schimbate și lubrificate.
	Verificați lizibilitatea plăcuței de caracteristici.
	Solicitați efectuarea unei verificări de către un expert.

 Durata de exploatare a trolului este limitată, piesele uzate trebuind înlocuite la timp. Remedierile trebuie efectuate numai de către centrele de service autorizate SKYLOTEC. Lubrifianții uzați trebuie să fie eliminați în conformitate cu prevederile legale!

### Recomandarea referitoare la lubrifiții

Pentru toate punctele de lubrifiere ale trolului se recomandă o unsoare universală conform DIN 51825 T1 K 2K.

## Disfuncționalitățile și cauzele lor

Cauza	Disfuncționalitatea	Remedierea
Lubrifiantul din punctele de fixare în lagăr lipsește	Trolitul poate fi acționat numai cu dificultate în stare detensionată.	Efectuați lucrările de întreținere.
Murdărie la lagăre sau o situație similară		Extindeți lucrările de întreținere la ambele casete.
Trolitul a fost tensionat la montare		Verificați fixarea. Este prezentă o suprafață de înșurubare netedă? respectiv au fost strânse șuruburile în mod uniform?
Cablul înfășurat greșit	Sarcina nu este susținută.	Solicitați înfășurarea corectă a cablului de către un centru de service SKYLOTEC.
Direcția de rotație la ridicare este greșită		Verificați componentele frânei din ambele casete.
Frâna este uzată sau defectă		Verificați componentele frânei și solicitați înlocuirea pieselor uzate de către un centru de service certificat SKYLOTEC, înlocuind manivela cu arc de siguranță.
Sarcina este prea mică		Sarcina trebuie să fie de min. 20 kg.
Discurile de frână, respectiv mecanismul de frânare este tensionat!	Frâna nu se deschide, sarcina poate fi coborâtă cu un efort mare.	Desfaceți frâna prin lovirea ușoară cu suprafața mâinii pe brațul manivelei, în sensul de coborâre.

---

### **1.) Declarația de conformitate**

Declarația de conformitate completă poate să fie accesată la următorul link: [www.skylotec.com/downloads](http://www.skylotec.com/downloads)

### **2.) Certificatul de identificare și garanție TRIBOC**

Informațiile de pe etichetele aplicate corespund cu cele de pe produsul furnizat.

- a) Denumire produs
- b) Număr articol
- c) Mărime/Lungime
- d) Material
- e) Nr. serie
- f) Luna și anul de producție
- g 1-x) Normele (internațional)
- h 1-x) Număr certificat
- i 1-x) Autoritatea de certificare
- j 1-x) Data de certificare
- k 1-x) Numărul max. de persoane
- l 1-x) Greutatea de verificare
- m 1-x) Solicitarea max./forța de rupere
- n) Autoritatea de supraveghere a producției; Sistemul de management al calității
- o) Sursa Declarația de conformitate

### **3.) Cardul de control TRIBOC**

3.1–3.5) A se completa de Revizie

- 3.1) Data
- 3.2) Inspector
- 3.3) Motiv
- 3.4) Observație
- 3.5) Următoarea verificare

### **4.) Informații individuale TRIBOC**

4.1–4.4) A se completa de către cumpărător

- 4.1) Data achiziționării
- 4.2) Prima utilizare
- 4.3) Utilizator
- 4.4) Firma

### **5.) Certificatul de identificare și garanție WIND**

Informațiile de pe etichetele aplicate corespund cu cele de pe produsul furnizat.

- 5.1) Descriere articol
- 5.2) Nr. articol
- 5.3) Încărcătură maximă
- 5.4) Material
- 5.5) Normă
- 5.6) Anul fabricației
- 5.7) Nr. serie

---

## **6.) Cardul de control WIND**

6.1–6.5) A se completa de Revizie

6.1) Data

6.2) Inspector

6.3) Motiv

6.4) Observație

6.5) Următoarea verificare

## **7.) Informații individuale WIND**

7.1–7.4) A se completa de către cumpărător

7.1) Data achiziționării

7.2) Prima utilizare

7.3) Utilizator

7.4) Firma

## SL Navodila za uporabo



Primerna uporaba



Previdno pri uporabi



Smrtna nevarnost



Tako se ne uporablja/v tej različici ni na voljo

### Osnovni model TRIBOC

A

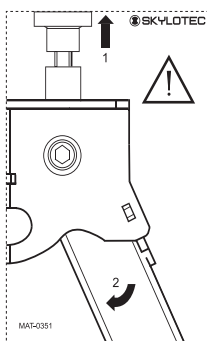

#### Oznaka

Obe oznaki izdelka TRIBOC morata biti tekom življenjske dobe izdelka dobro čitljivi.

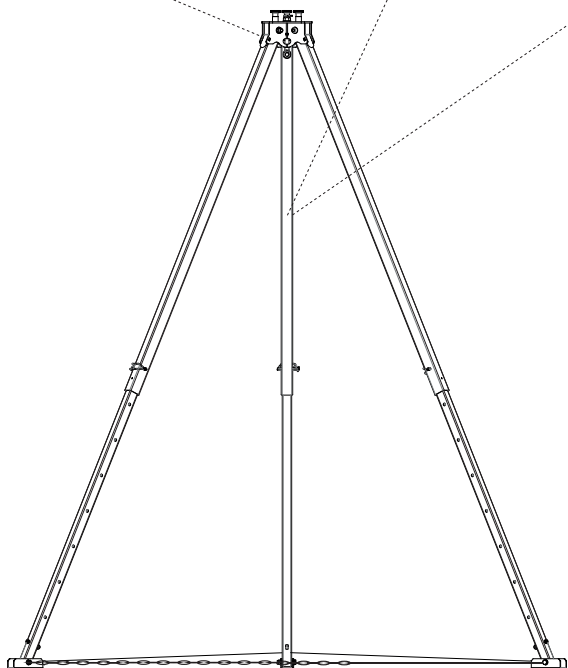



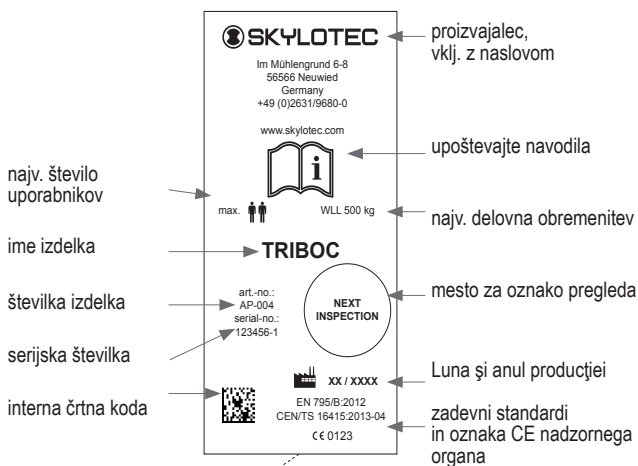

Osnovni model TRIBOC	+ CHAIN	Možnost	
		WIND	HSG
 AP-004 (vklj. z AP-009)	 AP-009	 ACS-0036-15-T	 HSG-004-15-T

## TRIBOC

Trinožnik služi kot pritrdilna točka nad vstopnimi odprtinami zaprtih prostorov. Pri uporabi pazite, da so vse osebe zavarovane pred padcem v vstopno odprtino. Pri delu v zaprtem prostoru je treba poskrbeti, da je uporabljen varovalni sistem s pasom za zaustavitev padca, ki v primeru sile omogoča reševanje delavca, kot je npr. višinska varovalna naprava z dvigom za reševanje (EN 360 v povezavi z EN 1496), in da je pripravljen ustrezen koncept reševanja. Prosti pad in višino padca je treba čim bolj minimizirati in preprečiti možnost padca na tla ali oviro. Trinožnik je lahko opremljen z eno ali več pritrdilnimi točkami. Osrednji očesni vijak in tri odprtine v zgornjem delu trinožnika TRIBOC so bili pregledani v skladu s standardom EN 795/B za enega uporabnika in preverjeni v skladu s standardom CEN TS 16415 za 2 uporabnika.

### Certifikacijski organ:

DEKRA Testing and Certification  
GmbH  
Zertifizierstelle  
Dinnendahlstraße 9  
44809 Bochum  
NB 0158

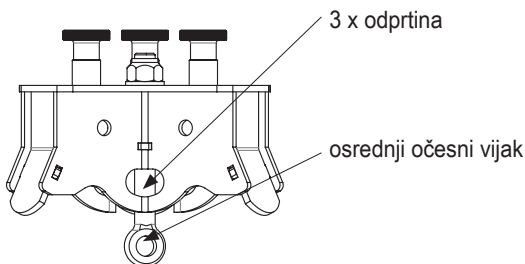

Sistem prestrezanja, pri katerem se TRIBOC uporablja kot pritrdilna točka, mora biti opremljen z elementom, ki dinamične sile, ki nastanejo pri prestrezanju, omeji na 6 kN. Če je TRIBOC opremljen z vitlom za breme, uporaba orodja ali strojnih delov ni obvezna. Največja dovoljena obremenitev je:

**TRIBOC** – s sidrno vrvjo      maks. 500 kg

Vsakič, preden usposobljeno in poučeno osebje uporabi izdelek, morajo pooblaščen osebe temeljito vidno pregledati materiale, uporabljene v sistemu prestrezanja, in preveriti njihovo delovanje. Če obstaja dvom glede varne uporabe, je treba izdelke nemudoma prenehati uporabljati. Trinožnik postavite tako, da noge čim bolj razširite, da se nosilni sorniki v zgornjem delu zaskočijo v aretirnem mehanizmu **A**.

Pazite, da so vse noge enako dolge! Upoštevajte oznako stop na 3 teleskopskih nogah.

V vsakem primeru uporabe morate obvezno namestiti napenjalno verigo AP-009 TRIBOC CHAIN.

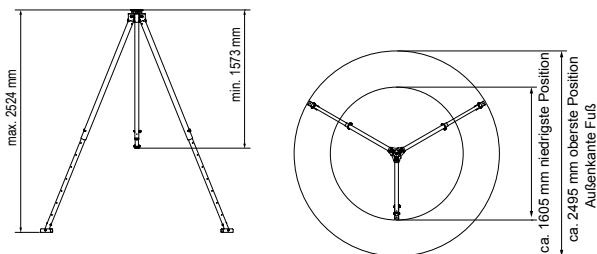

Stabilnost izdelka je treba zagotoviti z ravno in neдрsečo podlago ter jo v posameznih primerih oceniti v okviru celovito izvedene analize tveganj. Nosilna površina mora na vsaki nogi vzdržati vertikalno obremenitev min. 5 kN (skupaj z rezervo 15 kN).

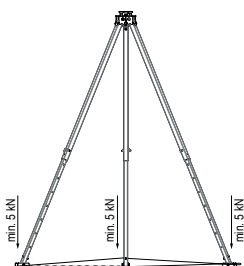

Glede na situacijo postavitve je treba že med postavitvijo paziti na lastno varnost pred padcem. Delovno območje (smer padca) je znotraj trikotnika, ki ga omejujejo tri noge in veriga. V vseh okoliščinah je treba preprečiti premik trinožnega stojala izven delovnega območja ali nihanje zaradi spuščanja oz. dvigovanja (v najslabšem primeru v smeri padca), ki ni navpično glede na pritrdilno točko.





Pri zlaganju trinožnika pazite, da najprej sprostite nosilne sornike v zgornjem delu, drugače se aretirni mehanizem lahko poškoduje in brezhibno delovanje izdelka ne bo več zagotovljeno.

Uporaba trinožnika je dovoljena samo za namene, opredeljene v tem dokumentu. Izdelkov ni dovoljeno spreminjati.



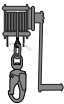

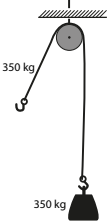
Opremo, ki je bila obremenjena zaradi padca, je treba takoj prenehati uporabljati. Splošno življenjsko dobo izdelka mora v posameznem primeru oceniti strokovno osebje z izvedbo preskusov.

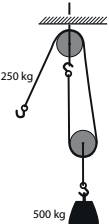
Usposobljeno strokovno osebje mora najmanj enkrat letno, v primeru intenzivne uporabe pa še pogosteje, izvesti preskus in

čiščenje izdelka (topla voda (40 °C) in blaga milnica, dobro izprati s čisto vodo in posušiti na zraku, držati stran od neposrednega učinkovanja toplote). Popravila sme izvajati le pooblaščen servisni center SKYLOTEC.

			
		1:1 Razmerje	1:2 Razmerje
Specifikacije izdelka	maks. 500 kg	Prva plast 350 daN (~350 kg) Zadnja plast 160 daN (~160 kg)	V primerjavi z enojno uporabo brez škripca je mogoča dvojna obremenitev.
	maks. 350 kg		X
1:1 Razmerje			
	maks. 500 kg	X	
1:2 Razmerje			

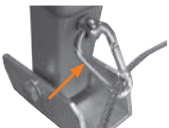
## Namestitev izdelka TRIBOC CHAIN

	<p><b>Vsebina</b> 3 x karabin FW 2,75-metrška veriga iz jekla za armiranje 2,85-metrška jeklenica širine 5 mm (oba konca sta stisnjena v očesce)</p>
<p>1</p> 	<p>Očesce jeklenice s karabinom pritrdite v očesni vijak noge. (Slika 1 poleg namestitve očesca jeklenice prikazuje tudi nameščeni konec verige iz 4. koraka namestitve.)</p>
<p>2</p> 	<p>Jeklenico s karabinom pritrdite v očesni vijak druge noge.</p>
<p>3</p> 	<p>Verigo s karabinom pritrdite v očesni vijak tretje noge.</p>
<p>4</p>	<p>Napnite verigo in jo v zadnjem koraku namestite na prvi karabin (glejte sliko 1).</p>



Pazite na nevarnost spotaknitve zaradi sidrne vrvi!

## Primer uporabe

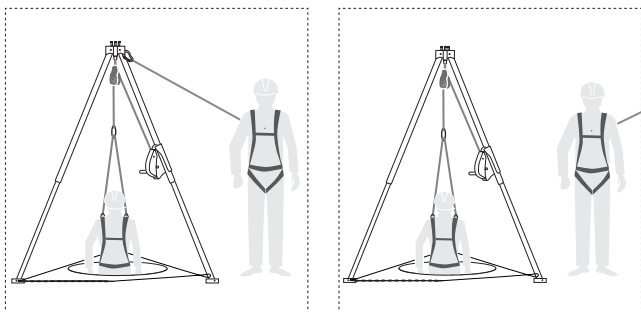

### Namestitev izdelka TRIBOC HSG

Višinsko varovalno napravo (HSG) s funkcijo dvigovanja je dovoljeno namestiti izključno na zgornjo štirirobo cev trinožnika TRIBOC. HSG z zunanje strani izdelka TRIBOC potisnite na cev in ga poravnajte tako, da je naprava usmerjena proti središču izdelka TRIBOC in da jeklenica poteka navzdol preko preusmerjevalnega koluta na zgornjem delu trinožnika. Spodnji sornik varuje napravo in cevi, ki sta potisnjeni druga v drugo.

 Vedno pozorno preberite in upoštevajte tudi navodila, ki so priložena višinski varovalni napravi!

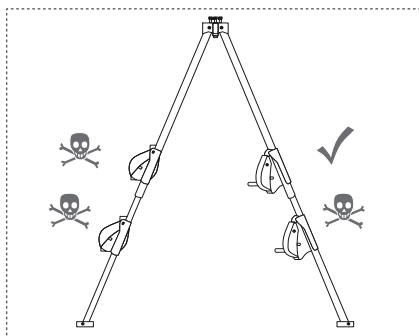
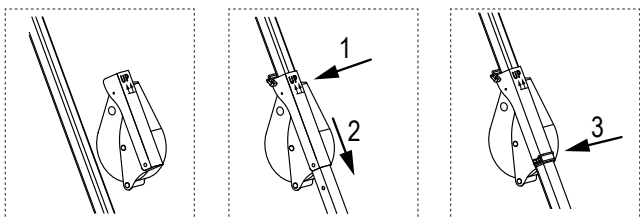

## Namestitev izdelka TRIBOC WIND

Vitel (WIND) je dovoljeno namestiti izključno na zgornjo štirirobo cev trinožnika TRIBOC. Vitel z notranje strani izdelka TRIBOC potisnite na cev in ga poravnajte tako, da je naprava usmerjena proti središču izdelka TRIBOC in da jeklenica poteka navzdol preko preusmerjevalnega koluta na zgornjem delu trinožnika. Spodnji sornik varuje napravo in cevi, ki sta potisnjeni druga v drugo.

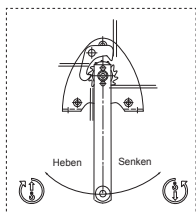
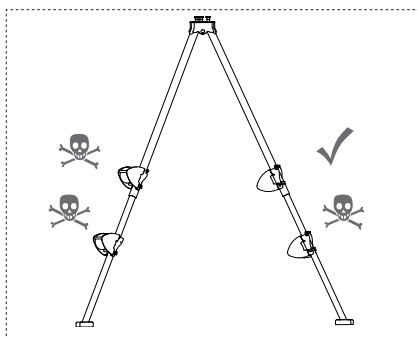
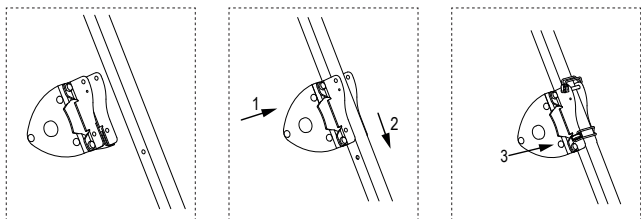

## Navodila za uporabo izdelka TRIBOC WIND

Pred začetkom uporabe pozorno preberite navodila za uporabo!  
Upoštevajte varnostne napotke!

### Predvidena uporaba

Vitel z vrvjo je ročno upravljan vitel za dvigovanje in spuščanje bremena. Ni primeren za uporabo v potencialno eksplozivnih prostorih. Ni primeren za uporabo v agresivnem okolju.

### Strojni pogon je prepovedan!

Nepretrgano obratovanje oz. vibracijska obremenitev ni dovoljena. Ročni vitel z vrvjo ni primeren za velike pretvorbe energije pri spuščanju. Spreminjanje vitla z vrvjo in uporaba dodatnih naprav sta dovoljena samo z izrecnim pisnim dovoljenjem družbe SKYLOTEC. Upoštevajte tehnične podatke in opis delovanja!

---

## Varnostni napotki

### Upravljanje, namestitvev in vzdrževanje

sme izvajati samo pooblaščen in usposobljeno osebje. Usposobljeno osebje so osebe, ki jih odgovorna oseba na podlagi njihove izobrazbe, izkušenj, šolanja in znanja o zadevnih standardih in določbah, predpisih za preprečevanje nesreč in obratovalnih razmerah pooblasti za varnost naprave, ki izvajajo potrebne dejavnosti in ki poznajo možne nevarnosti ter jih znajo preprečiti.

### Zavornega mehanizma ne namastite ali naoljite

Zavorna priprava je v ročici. Varovalne vzmetne ročice oz. varovalne ročice, zapirala in podpornika vrtilnega momenta ni dovoljeno odstraniti.



Prevažanje oseb in zadrževanje v območju nevarnosti sta prepovedana. Zadrževanje pod dvignjenim bremenom je prepovedano. Nikoli ne segajte v premične dele. Napake je treba takoj strokovno odpraviti.

### Breme

- nikoli ne sme biti nenadzorovano, ko je dvignjeno;
- nikoli ne sme nihati;
- ne sme pasti v vrv.

### Vitel

Nosilnosti navite plasti vrvi ne smete prekoračiti. Pred začetkom uporabe mora strokovnjak preveriti:

- napravo za dvigovanje,
- nosilno konstrukcijo,
- nosilec,
- montažo.

### Vrv

- Vrv je namenjena dviganju in spuščanju oz. vlečenju različnih bremen in se ne sme uporabljati v noben drug namen.
- Pri obremenitvi morajo na bobnu vedno ostati najmanj 3 navoji vrvi.
- Vrv se navija le, če je jeklena vrv ves čas napeta in če je odklonski kot vrvi manjši od  $3^\circ$  ( $1,5^\circ$ ).
- Ko je vrv razbremenjena (ni prednapeta), se navita vrv zrahlja. Pri nadaljnjem navijanju z obremenitvijo se lahko jeklena vrv uniči.
- Da preprečite obrabo vrvi, razbremenjeno jekleno vrv v celoti odvijte in jo pod obremenitvijo na novo navijte po plasteh. Razdalja do roba bobna mora znašati najmanj 1,5-kratnik premera vrvi, redno preverjajte in vzdržujte v skladu z 2. listom standarda DIN 15020.



- Prijemajte samo z zaščitnimi rokavicami.
- Ne segajte v vstopni del za vrv.

### Preskus pred vsako uporabo

- delovanje zavor
- stanje vrvi in naprave za dvigovanje bremena
- nosilna konstrukcija
- nosilec

### Naprava za dvigovanje bremena

- Pazite na zadostno nosilnost.
- Tovorni kavelj mora biti v skladu s predpisi z vrvno zanko in stiskalno sponko stisnjen z vrvjo.
- Breme mora biti pravilno pritrjeno.
-  Vitla za vrv ne uporabljajte kot napravo za obešanje.

Strokovnjak mora najmanj enkrat letno izvesti **preskus v zvezi s preprečevanjem nesreč**. Obvezno se držite intervalov pregledovanja in vzdrževanja. Popravila sme izvajati samo proizvajalec.

### Opis delovanja

V ročici integrirana tlačna zavora za breme ohranja breme zavarovano v vsakem položaju. Ročni vitel z vrvjo ni primeren za velike pretvorbe energije pri spuščanju.

Breme dvigujete z vrtenjem ročice v smeri urnega kazalca.

Breme spuščate z vrtenjem ročice v nasprotni smeri urnega kazalca.

### Varnostni napotek

Vitel je primeren samo za ročno obratovanje.

### Tehnični podatki

Tip:	TRIBOC WIND
Izvedba:	v skladu z DIN EN 13157- 5.5
Vlečna sila 1. plasti vrvi:	350 daN
Vlečna sila zadnje plasti vrvi:	160 daN
Vrv:	5-milimetrska jeklenica 17 x 7 – WSC 1960 N/mm <sup>2</sup>
Najmanjša pretržna sila:	16 kN
Največji dvig, ki ga omogoča vrv:	15 m
Največje število plasti vrvi:	6
Potrebna moč ročice:	25 daN
Povprečni dvig na obrat ročice:	200 mm
Teža:	8,1 kg
Varovalo bremena:	Tlačna zavora za breme
Najmanjša obremenitev *):	20 kg
Temperatura okolice:	-20 do +40 °C

\* Za zagotovitev varnega delovanja tlačne zavore za breme mora biti vitel z vrvjo obremenjen z najmanjšo obremenitvijo (20 kg)! Pri nevedenih bremenih, predvsem pri vpetju na eno vrv, je treba pri izbiri vrste vrvi upoštevati vrtenje vrvi okrog svoje osi.

## Navodilo za pregledovanje in vzdrževanje

### Varnostni napotek:

Pred pregledovalnimi in vzdrževalnimi deli s primernimi ukrepi razbremenite vitel.

Intervali pregledovanja	Vzdrževalna in pregledovalna dela
dnevno/ pred vsako uporabo	vizualno preverjanje kavlja vrvi (nosilec)
	delovanje vitla
	delovanje zavore
vsako četrletje	Namažite ležaje pogonskega pastorka.
	Preverite obrabo zavornih kolutov (če je debelina < 2,0 mm, ga zamenjajte!).
	Preverite zmožnost zaviranja in obrabo varovalne vzmetne ročice.
	Preverite obrabo vrvi v skladu z 2. listom standarda DIN 15020 in izvedite potrebna vzdrževalna dela.
	Preverite, ali so pritrdilni vijaki trdno priviti.
vsako leto	Preverite obrabo vseh delov vitla in ročice; po potrebi zamenjajte okvarjene dele in dele dodatno namažite.
	Preverite čitljivost napisne ploščice.
	Strokovnjak naj preveri napravo.

 Življenjska doba vitla je omejena, obrabljene dele je treba pravočasno zamenjati. Popravila sme izvajati le pooblaščen servisni center SKYLOTEC. Staro mazivo zavržite v skladu z zakonskimi določbami!

### Priporočeno mazivo

Za vse dele vitla, ki jih je treba namazati, je priporočljivo večnamensko mazivo v skladu s standardom DIN 51825 T1 K 2K.

## Motnje obratovanja in vzroki zanje

Vzrok	Motnja	Odpravljanje težave
Na ležajih ni maziva.	Vitel se težko vrti v neobremenjenem stanju.	Izvedite vzdrževalna dela.
V uležajenju ali podobnih delih je umazanija.		Izvedite vzdrževalna dela tudi na obeh omaricah.
Vitel je bil pri vgradnji napet.		Preverite pritrditev. Ali je površina vijakov ravna oz. ali so vijaki enakomerno priviti?
Vrv je napačno navita.	Breme ni zadržano.	Vrv naj certificirani servisni center SKYLOTEC pravilno namesti.
Smer obračanja pri dvigovanju je napačna.		Preverite zavorne dele tudi na obeh omaricah.
Zavore so obrabljene ali okvarjene.		Preverite zavorne dele in obrabljene dele naj zamenja servisni center SKYLOTEC, zamenjajte varovalno vzmetno ročico.
Obremenitev je premajhna.		Obremenitev mora biti najmanj 20 kg.
Zavorne plošče oz. zavorni mehanizem je napet!	Zavora se ne odpre, breme je mogoče spustiti le z velikim naporom.	Zavoro sprostite z rahlimi udarci z dlanjo na ročico v smeri spuščanja.

---

## 1.) Izjava o skladnosti

Declarația de conformitate completă poate fi consultată din link-ul următor: [www.skylotec.com/downloads](http://www.skylotec.com/downloads)

## 2.) Potrdilo o identifikaciji in jamstvu TRIBOC

Informacije na uporabljenih nalepkah ustrezajo podatkom o dobavljenem izdelku (glej serijska številka).

- a) Naziv izdelka
- b) Št. izdelka
- c) Velikost/dolžina
- d) Material
- e) Serijska št.
- f) Mesec in leto izdelave
- g 1-x) Standardi (internacionalni)
- h 1-x) Št. certifikata
- i 1-x) Certifikacijski organ
- j 1-x) Datum certifikacije
- k 1-x) Maks. št. oseb
- l 1-x) Preizkusna teža
- m1-x) Maks. obremenitev/sila loma
- n) Nadzorni organ za proizvodnjo; sistem vodenja kakovosti
- o) Vir Izjave o skladnosti

## 3.) Nadzorna kartica TRIBOC

3.1–3.5) Rednem letnem pregledu

- 3.1) Datum
- 3.2) Revizor
- 3.3) Razlog
- 3.4) Opomba
- 3.5) Naslednji pregled

## 4.) Individualne Informacije TRIBOC

4.1–4.4) Izpolni kupec

- 4.1) Datum nakupa
- 4.2) Prva uporaba
- 4.3) Uporabnik
- 4.4) Podjetje

## 5.) Potrdilo o identifikaciji in jamstvu WIND

Informacije na uporabljenih nalepkah ustrezajo podatkom o dobavljenem izdelku (glej serijska številka).

- 5.1) Opis artikla
- 5.2) Št. artikla
- 5.3) Velikost
- 5.4) Material
- 5.5) Standard
- 5.6) Leto izdelave
- 5.7) Serijska številka

---

## **6.) Nadzorna kartica WIND**

6.1–6.5) Rednem letnem pregledu

6.1) Datum

6.2) Revizor

6.3) Razlog

6.4) Opomba

6.5) Naslednji pregled

## **7.) Individualne Informacije WIND**

7.1–7.4) Izpolni kupec

7.1) Datum nakupa

7.2) Prva uporaba

7.3) Uporabnik

7.4) Podjetje



Използването е наред



Внимавайте при използване



Опасност за живота



Не може да се използва или не е налице

## Основен модел TRIBOC

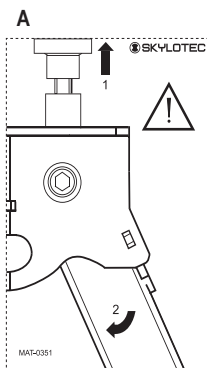

### Етикет

Двата етикета на продукта трябва да са поставени на TRIBOC и да са добре четливи през целия срок на експлоатация.

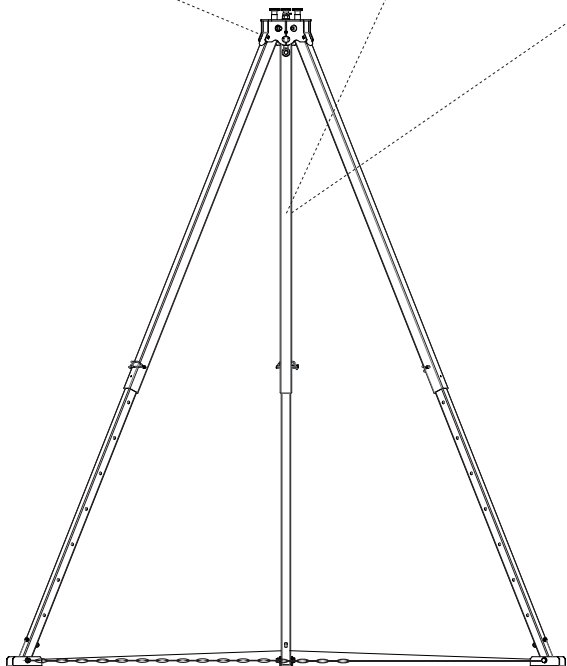



TRIBOC основен модел	+ CHAIN	Опция	
		WIND	HSG
 AP-004 (вкл. AP-009)	 AP-009	 ACS-0036-15-T	 HSG-004-15-T

## TRIBOC

Триножникът служи като точка на захващане над входните отвори на затворени пространства. По време на употреба обърнете внимание всички лица да се обезопасяват срещу падане във входния отвор. При работа в затворено пространство трябва да се осигури използването на система за сигурност със сбруя, която в спешен случай да позволи спасяването на работника, например да е налице ограничител на падането със спасителен ход (EN 360 във връзка с EN 1496) и съответна концепция за спасяване. Свободното падане и височината на падане трябва да се ограничат до минимум, трябва да не е възможен удар в земята или върху препятствия. Триножникът може да е оборудван с една или няколко точки на захващане. Централният римболт и трите отвора в горната част на TRIBOC са типове изпитани съгласно EN 795/B за използване от един човек и съгласно CEN TS 16415 са тествани за ползване от 2-ма души.

**Сертифициращ орган:** DEKRA Testing and Certification GmbH  
Zertifizierstelle  
Dinnendahlstraße 9  
44809 Bochum  
NB 0158

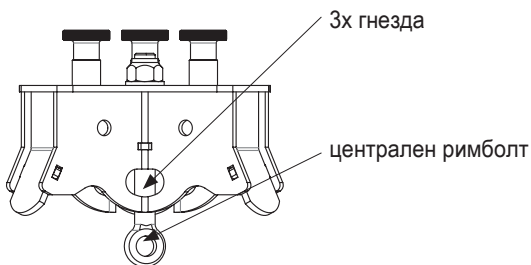

Системата за спиране на падането от височина, за която се използва TRIBOC като точка на захващане, трябва да е снабдена с едно средство, което при процес на задържане да ограничава действащите динамични сили до 6 kN. Ако TRIBOC е оборудван с лебедка, с нея могат да бъдат спускани инструменти или машинни части. Максимално допустимият товар е:

**TRIBOC** – със закрепване на въжето макс. 500 kg

Преди всяка употреба от квалифициран инструктиран персонал, целият материал, използван в системата за спиране на падането, трябва да бъде подложен на подробен визуален и функционален тест от определената група лица. Ако има съмнения относно безопасната употреба, продуктите трябва да бъдат изтеглени от употреба незабавно. Когато настройките



триножника, краката се разтварят толкова, докато задържащите болтове в горната част се фиксират в блокировката **A**.

Трябва да се внимава краката да се настроят на еднаква височина! Обърнете внимание на обозначенията „стоп“ на 3-те телескопични крака.

Закрепващата верига AP-009 TRIBOC CHAIN трябва задължително да се монтира във всеки сценарий на употреба.

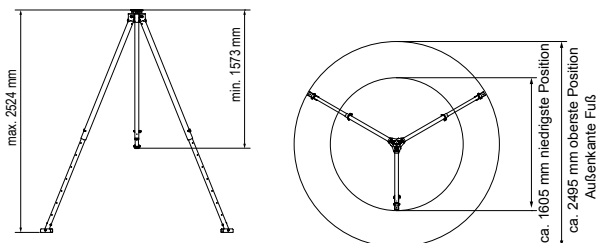

Стабилността трябва да бъде гарантирана от повърхност с висока устойчивост на приплъзване и да бъде оценена при анализ на риска за всеки отделен случай. Повърхността за поставяне трябва да може да поеме вертикален товар от мин. 5 kN на крак (общо, включително резерв, 15 kN).

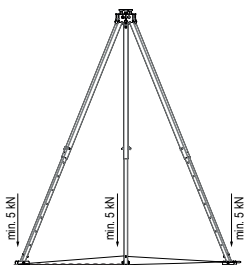





В зависимост от ситуацията на изграждане трябва да се вземе предвид собствената безопасност срещу падане още по време на изграждането. Работната зона (ефективна посока на падането) се намира в триъгълника, обхванат от трите крака и веригата. При всякакви обстоятелства трябва да се избягва събаряне на триножника навън или люлеене поради реализирано пускане и издигане, което не е било перпендикулярно към точката на захващане (в най-лошия случай посоката на падане).

При сгъване на триножника внимавайте първо да бъдат освободени закрепващите болтове в горната част, тъй като в противен случай блокировката ще се повреди и няма да бъде гарантирана правилната функция.

Използването на триножника е разрешено само за посочените в това ръководство цели. Не трябва да се извършват промени по продуктите.

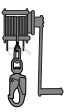
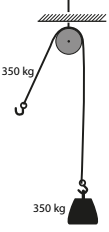
Оборудването, натоварено от падане, трябва незабавно да бъде изтеглено от употреба. Общият срок на експлоатация трябва да бъде оценен във всеки отделен случай от специализиран персонал в рамките на провежданите изпитвания. Проверката и почистването (топла вода (40 °C) и мека сапунена вода, след това се изплаква добре с чиста вода и се суши по естествен начин, пазете от директно въздействие на топлина) трябва да се извършва от квалифицирани специалисти (експерти) най-малко веднъж годишно, при интензивно използване дори на по-съкратени интервали. Ремонти трябва да се правят само от оторизирани от SKYLOTEC сервизни центрове.

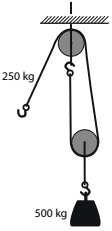
			
		1:1 изменение на посоката	1:2 изменение на посоката
Технически данни	макс. 500 kg	Първа позиция 350 daN (~350 kg) Последна позиция 160 daN (~160 kg)	Възможен е двоен товар в сравнение с единичното ползване без обръщаща ролка.
	макс. 350 kg		X
1:1 изменение на посоката			
	макс. 500 kg	X	
1:2 изменение на посоката			

## Монтаж TRIBOC CHAIN



### Съдържание

3x FW карабинер  
2,75 m стоманена верига  
2,85 m стоманено въже 5 mm  
(двата края пресовани на халки)

1



Закрепете халката на стоманеното въже с карабинер към римболта на единия крак на стойката. (Фигура 1 показва, допълнително към монтирането на халката на стоманеното въже, монтирания край на веригата от монтажна точка 4)

2

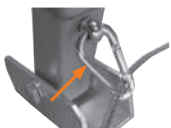

Закрепете стоманеното въже посредством карабинер към втория крак към римболта.

3



Закрепете веригата посредством карабинер към третия крак на стойката към римболта.

4

Обтегнете веригата и в последната стъпка закрепете също към първия карабинер (вижте фигура 1).



Внимавайте за създадената от закрепването на въжето опасност от спъване!

## Пример за приложение

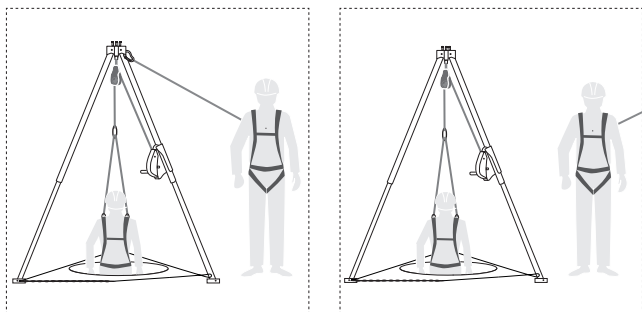

## Монтаж TRIBOC HSG

Ограничителят на падане (HSG) със спасителна функция може да се монтира само на най-горната квадратна тръба на TRIBOC. HSG се избутва от външната страна на TRIBOC върху тръбата и трябва да е поставен така, че уредът да сочи центъра на TRIBOC и стоманеното въже да бъде отведено през обръщаща ролка на горната част на триножника, центрирано надолу. Долният болт осигурява уреда и вкараните една в друга тръби.

 Във всеки случай допълнително внимателно прочетете и спазвайте инструкциите, предоставени с HSG!

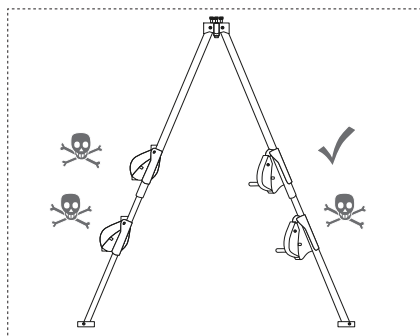
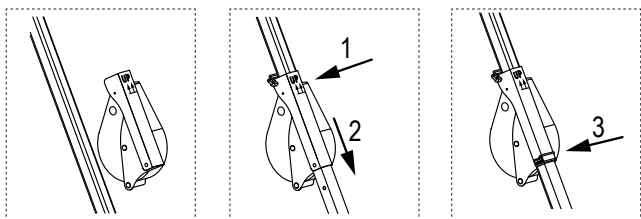

## Монтаж TRIBOC WIND

Лебедката (WIND) може да се монтира само на най-горната квадратна тръба на TRIBOC. Лебедката се избутва от вътрешната страна на TRIBOC върху тръбата и трябва да е поставена така, че уредът да сочи центъра на TRIBOC и стоманеното въже да бъде отведено през обръщаща ролка на горната част на триножника, центрирано надолу. Долният болт осигурява уреда и вкараните една в друга тръби.

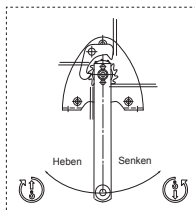
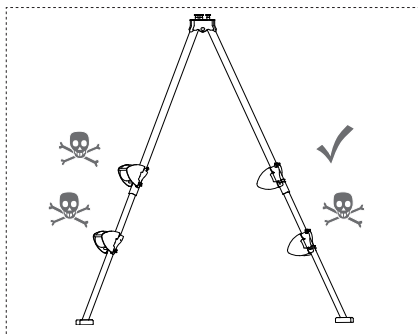
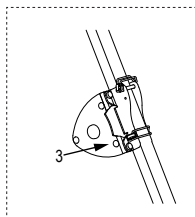
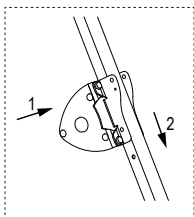
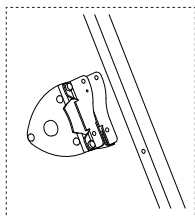

## Ръководство за употреба TRIBOC WIND

Преди пускане в експлоатация внимателно прочетете ръководството за експлоатация!

Спазвайте указанията за безопасност!

### Употреба по предназначение

Въжената лебедка е ръчно задвижвана лебедка за вдигане и спускане на товари. Не е подходяща за използване във взривоопасни помещения. Не е подходяща за използване в агресивна околна среда.

### Забранено е машинното задвижване!

Не е разрешена за непрекъсната работа или за натоварване с вибрации. Ръчната въжена лебедка не е подходяща за големи преобразувания на енергия при режим на спускане. Промени по въжената лебедка, както и поставянето на допълнителни уреди, е разрешено само с изричното писмено съгласие на SKYLOTEC. Спазвайте техническите данни и описание на функциите!

---

## Указания за безопасност

### Управление, монтаж и техническо обслужване

само от оторизиран, квалифициран персонал. Квалифициран персонал са лица, които, на базата на тяхното обучение, опит, инструкции и познания за съответните стандарти и разпоредби, разпоредби за предотвратяване на злополуки и условия на експлоатация, са упълномощени от лицата, отговорни за безопасността на системата, да извършват необходимата работа и при това да разпознават възможните опасности и да могат да ги избягват.

### Не смазвайте и не намазвайте спирачния механизъм

Спирачното устройство се намира в ръчката. Пружинната предпазна ръчка или предпазната ръчка, блокиращия палец и опората за въртящия момент не трябва да се отстраняват.



Транспортирането на хора, както и престоят в опасната зона, са забранени. Забранен е престоят под вдигнат товар. Никога не посягайте в подвижни части. Дефектите трябва незабавно да се отстраняват професионално.

### Повдигнатият товар

- никога не трябва да виси без наблюдение
- никога не трябва да се люлее
- никога не трябва да пада във въжето

### Лебедката

Да не се надвишава товароносимостта, съответстваща на реда навивка на въжето. Преди въвеждане в експлоатация да се извършва проверка от специалист за:

- Подемното устройство
- Носещата конструкция
- Носещите средства
- Монтаж

### Въжето

- Служи за вдигане и спускане или теглене на различни товари не трябва да бъде използвана за други цели.
- Най-малко 3 намотки на въжето трябва останат на барабана при наличие на товар.
- Лебедката функционира само ако въжето винаги е обтегнато и ъгълът на отклонение на въжето е по-малък от  $3^\circ$  ( $1,5^\circ$ ).
- Ако въжето е отпуснато (не е обтегнато), навитото въже се разхлабва. При по-нататъшно навиване с натоварване е възможно въжето да се разруши.
- За да се избегне износване на въжето, развийте напълно отпуснатото въже и под товар го навийте отново. Борда на ролката трябва да бъде поне 1,5 пъти диаметъра на въжето, редовно проверявайте и обслужвайте съгласно DIN 15020, лист 2

- Хващайте само с предпазни ръкавици
- Не посягайте в навиващото се въже

### Проверка преди всяка употреба

- Спирачна функция
- Състояние на въжето и товароухватните приспособления
- Носещата конструкция
- Носещите средства

### Товароухватни приспособления

- Внимавайте за достатъчна товароносимост
- Куката за окачване на товара трябва съгласно предписанията да бъде пресована с въжето с помощта на халка за въже и клема за въже
- Закрепвайте правилно товара
-  Не използвайте въжето на лебедката като сапан

Най-малко веднъж годишно извършвайте **UVV проверка** чрез специалист. Задължително спазвайте интервалите за проверка и техническо обслужване. Ремонти се извършват само от производителя

### Описание на функционирането

Товарът се задържа надеждно във всяко положение чрез товароопорна спирачка, интегрирана в ръчката. Ръчната въжена лебедка не е подходяща за по-големи преобразувания на енергия при режим на спускане.

Вдигане на товара чрез въртене на ръчката по посока на часовниковата стрелка.

Спускане на товара чрез въртене на ръчката срещу часовниковата стрелка.

### Указание за безопасност

Лебедката е предназначена само за ръчна работа.

### Технически данни

Тип:	TRIBOC WIND
Изпълнение:	съгласно DIN EN 13157-5.5
Теглителна сила 1. ред навивка на въжето:	350 daN
Теглителна сила последен ред навивка на въжето:	160 daN
Въже:	5 mm стоманено въже 17 x 7 – WSC 1960 N/mm <sup>2</sup>
Минимална сила на скъсване:	16 kN
Макс. навиване на въжето:	15 m
Макс. редове навивки на въжето:	6
Прил. сила на ръчката:	25 daN
Сред. ход за оборот на ръчката:	200 mm
Тегло:	8,1 kg

Обезопасяване на товара:	Товароопорна спирачка
Най-малък товар *):	20 kg
Околна температура:	-20 °C до +40 °C

\* За гарантиране на безопасно функциониране на товароопорната спирачка лебедката трябва да бъде натоварена с минимален товар (20 kg)!

За неуправляеми натоварвания, особено при окачване с едно въже, поведението на усукване на въжето трябва да бъде взето предвид при избора на типа въже.

## Ръководство за проверка и техническо обслужване

### Указание за безопасност:

Преди инспекцията и техническо обслужване лебедката трябва да се освободи чрез подходящи мерки.

Интервали за инспекция	Работи по техническото обслужване и инспекция
ежедневно/преди всяка употреба	Визуална проверка въже-кука (носеци средства)
	Функциониране на лебедката
	Спирачна функция
на три месеца	Смазвайте лагера на задвижващото зъбно колело.
	Проверете спирачните дискове за износване (ако дебелината на стената е < 2,0 mm, сменете!)
	Проверете пружинната предпазна ръчка за спирачна функция и износване.
	Проверете въжето съгласно DIN 15020 лист 2 за износване и извършете техническо обслужване.
	Проверете затягането на закрепващите болтове.
годишно	Проверете всички части на лебедката и ръчката за износване, евентуално сменете дефектните части и смажете.
	Проверете типовата табелка за четливост.
	Възложете проверка от експерт.





Животът на лебедката е ограничен, износените части трябва да се сменят своевременно. Ремонти да се извършват само от оторизирани от SKYLOTEC сервизни центрове. Стари смазочни материали трябва да се изхвърлят съгласно законовите разпоредби!

### Препоръки за смазочни материали

За всички места за смазване на лебедката се препоръчва многофункционална грес съгласно DIN 51825 T1 K 2K.

### Неизправности в работата и причини

Причина	Неизправност	Отстраняване
Липсва грес на лагерите	В ненатоварено положение ръчката на лебедката се върти трудно.	Извършете техническо обслужване.
Замърсяване на лагерите или подобно		Извършете техническо обслужване на двете кутии.
Лебедката при монтажа е била пренатегната		Проверете закрепването. Има ли плоска болтова повърхност? или болтовете равномерно ли са затегнати?
Въжето е навито неправилно	Товарът не се задържа.	Въжето да се навие правилно от сертифициран от SKYLOTEC сервизен център.
Посоката на въртене при вдигане е неправилна		Проверете спирачните части на двете кутии.
Спирачката е износена или дефектна		Проверете спирачните части и възложете смяна на износените части на сертифициран от SKYLOTEC сервизен център, сменете предпазната пружинна ръчка.
Товарът е много малък		Товарът трябва да е минимум 20 kg.
Спирачните дискове или спирачният механизъм са затегнати!	Спирачката не отваря, товарът се спуска при употреба на голяма сила.	Освободете спирачката с лек удар с дланта върху рамото на ръчката във вертикална посока.

---

### **1.) Декларация за съответствие**

Пълната декларация за съответствие може да бъде извикана на следния линк: [www.skylotec.com/downloads](http://www.skylotec.com/downloads)

### **2.) Сертификат за идентификация и гаранция TRIBOC**

Информацията върху приложените стикери съответства на тази на доставения продукт.

- a) Име на продукта
- b) Номер на артикула
- c) Размер/дължина
- d) Материал
- e) Сериен №
- f) Месец и година на производство
- g 1-x) Стандарти (международни)
- h 1-x) Номер на сертификат
- i 1-x) Сертифициращ орган
- j 1-x) Дата на сертификат
- k 1-x) Макс. брой лица
- l 1-x) Изпитателно тегло
- m 1-x) Макс. натоварване/сила на скъсване
- n) Орган за мониторинг на производството; система за управление на качеството
- o) Източник декларация за съответствие

### **3.) Контролна карта TRIBOC**

3.1 – 3.5) Попълва се при ревизия

- 3.1) Дата
- 3.2) Контрольор
- 3.3) Причина
- 3.4) Забележка
- 3.5) Следваща проверка

### **4.) Индивидуална информация TRIBOC**

4.1 – 4.4) Попълва се от купувача

- 4.1) Дата на покупката
- 4.2) Първа употреба
- 4.3) Потребител
- 4.4) Фирма

### **5.) Сертификат за идентификация и гаранция WIND**

Информацията върху приложените стикери съответства на тази на доставения продукт.

- 5.1) Наименование на продукта
- 5.2) Артикул №
- 5.3) Макс. товар
- 5.4) Материал
- 5.5) Стандарт
- 5.6) Година на производство
- 5.7) Сериен №

---

## **6.) Контролна карта WIND**

6.1 – 6.5) Попълва се при ревизия

6.1) Дата

6.2) Контрольор

6.3) Причина

6.4) Забележка

6.5) Следваща проверка

## **7.) Индивидуална информация WIND**

7.1 – 7.4) Попълва се от купувача

7.1) Дата на покупката

7.2) Първа употреба

7.3) Потребител

7.4) Фирма

## HR Upute za upotrebu



Upotreba u redu



Oprez prilikom upotrebe



Opasnost za život



Nije primjenjivo ili nije dostupno

### Osnovni model TRIBOC

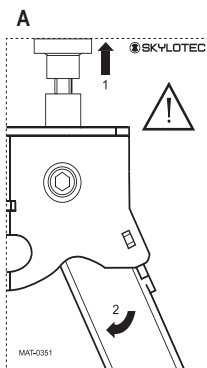

#### Naljepnica

Obje naljepnice proizvoda trebaju biti zalijepljene i u čitljivom stanju tijekom vijeka trajanja na proizvodu TRIBOC.

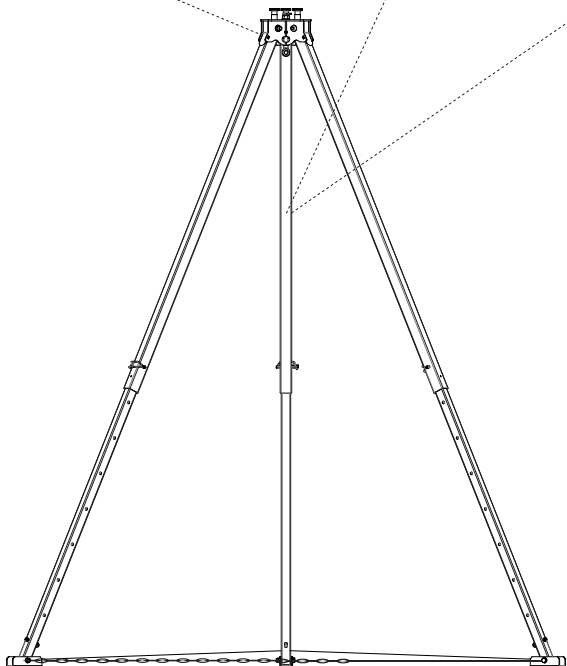

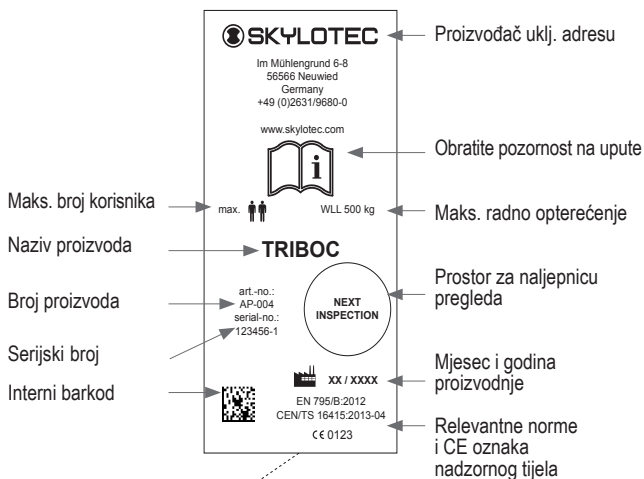

Osnovni model TRIBOC	+ CHAIN (lanac)	Opcija	
		WIND (vitlo)	HSG
 AP-004 (uklj. AP-009)	 AP-009	 ACS-0036-15-T	 HSG-004-15-T

## TRIBOC

Tronožac služi kao sidrišna točka iznad ulaznih otvora zatvorenih prostora. Pri njegovoj uporabi treba pripaziti na to da se sve osobe osiguraju od pada u ulazni otvor. Prilikom rada u zatvorenom prostoru pripazite na to da se upotrebljava sigurnosni sustav s uprtačem, koji u slučaju nužde omogućuje spašavanje radnika, npr. protektor s automatskim zaustavljanjem i funkcijom podizanja (EN 360 u vezi s EN 1496) i da postoji odgovarajući koncept spašavanja. Slobodan pad i visina pada moraju biti svedeni na minimum tako da ne postoji mogućnost pada na tlo ili prepreku. Tronožac može biti opremljen s jednom točkom pričvršćenja ili više njih. Na središnjem okastom vijku i tri otvora u dijelu glave tronošca TRIBOC obavljen je u skladu s normom EN 795/B pregled tipa za uporabu od strane jedne osobe te izvršen test prema CEN TS 16415 za 2 osobe.

**Certifikacijsko tijelo:** DEKRA Testing and Certification GmbH  
Zertifizierstelle  
Dinnendahlstraße 9  
44809 Bochum  
NB 0158

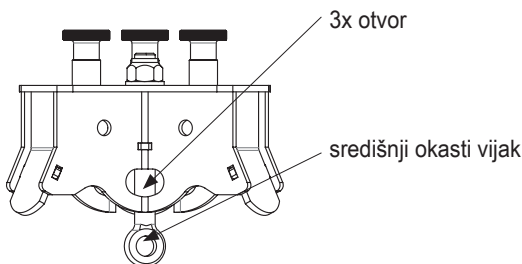

Sustav sprečavanja pada s visine za koji se TRIBOC upotrebljava kao sidrišna točka mora biti opremljen sredstvom koji ograničava dinamičke sile tijekom postupka sprečavanja pada na 6 kN. Ako je TRIBOC opremljen vitlom za teret, pomoću njega mogu se spuštati alati ili dijelovi strojeva. Maksimalna dopušteno opterećenje iznosi:

**TRIBOC** – sa zaštitnim lancem                      maks. 500 kg

Prije nego kvalificirano i obučeno osoblje upotrijebi sustav za sprečavanje pada, to isto osoblje mora cijeli sustav podvrgnuti detaljnoj vizualnoj i funkcionalnoj provjeri. Ako postoje nedoumice u vezi sa sigurnom uporabom, proizvode treba odmah povući iz upotrebe. Pri postavljanju tronošca noge se postavljaju toliko razmaknuto da se pridržni svornjaci uglave u području glave u zaključavanje **A**. Treba pripaziti na istu namještenost duljine nogu! Obratite pozornost na oznaku stop na 3 teleskopskim nogama. Zaštitni lanac AP-009 TRIBOC CHAIN treba obavezno postaviti u svakom scenariju primjene.

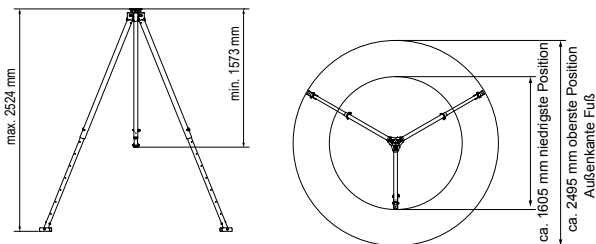

Stabilnost se mora osigurati ravnom površinom koja je otporna na klizanje i procijeniti u kompletnoj provedenoj analizi rizika u pojedinačnom slučaju. Površina za postavljanje mora podnositi okomito opterećenje po nozi od 5 kN (ukupno uklj. rezervnu 15 kN).

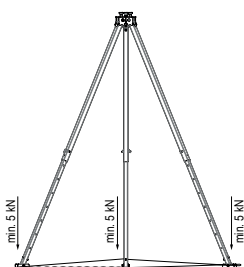





Ovisno o situaciji postavljanja, pri postavljanju već treba pripaziti na vlastitu sigurnost od pada. Radno područje (smjer djelovanja pada) nalazi se unutar trokuta koji se proteže između triju nogu i lanca. U svim okolnostima treba izbjegavati pad tronošca prema van ili ljuljanje zbog spuštavanja ili penjanja koje nije okomito prema sidrišnoj točki (u najgorem slučaju smjer pada).

Pri sklapanju tronošca pripazite na to da najprije otključate pridržne svornjake u području glave jer će se u protivnom oštetiti zaključavanje i više neće biti zajamčena ispravna funkcija.

Uporaba tronošca dopuštena je samo u svrhu koja je opisana u ovom dokumentu. Na proizvodu se ne smiju obavljati nikakve izmjene.

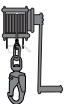

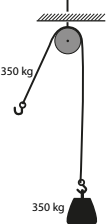

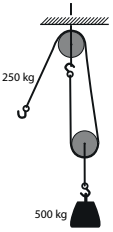
Opremu, koja je bila opterećena padom, treba odmah povući iz upotrebe. Opći vijek trajanja treba u svakom pojedinačnom slučaju ocijeniti stručno osoblje tako što će provesti ispitivanje.

Kvalificirano stručno osoblje (stručnjak) treba najmanje jednom godišnje, a u slučaju intenzivnije upotrebe i u skraćenim intervalima, izvršiti ispitivanje i čišćenje (toplom vodom (40 °C) i blagom sapunicom, zatim dobro isprati čistom vodom i osušiti na prirodan način, držati podalje od izravne topline). Popravke smije izvoditi samo ovlaštenu servisni centar tvrtke SKYLOTEC.

			
		1:1 preusmjeravanje	1:2 preusmjeravanje
Tehnički podatci	maks. 500 kg	Prvi položaj 350 daN (~350 kg) Zadnji položaj 160 daN (~160 kg)	Moguće je dvostruko opterećenje u odnosu na jednokratnu uporabu bez skretnog koloturnika.
	maks. 350 kg		X
1:1 preusmjeravanje			
	maks. 500 kg	X	
1:2 preusmjeravanje			

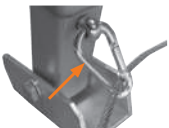

## Montaža TRIBOC CHAIN

	<p><b>Sadržaj</b> 3x vatrogasna karabiner kopča 2,75 m lanac od okruglog čelika 2,85 m čelično užeta 5 mm (oba kraja čeličnog užeta utisnuta u ušicu)</p>
<p>1</p> 	<p>Postavite ušicu čeličnog užeta s karabiner kopčom na okasti vijak noge. (slika 1 prikazuje, dodatno uz montažu očice čeličnog užeta, instaliran kraj lanca iz točke montaže 4)</p>
<p>2</p> 	<p>Čelično užeta postavite pomoću karabiner kopče na 2. nogu na okasti vijak.</p>
<p>3</p> 	<p>Postavite lanac pomoću karabiner kopče na 3. nogu na okasti vijak.</p>
<p>4</p>	<p>Zategnite lanac i u zadnjem koraku postavite ga i na 1. karabiner kopču (vidi sliku 1).</p>



Pripazite na opasnost od spoticanja zbog zaštitnog pričvršćivanja lancem!

## Primjer primjene

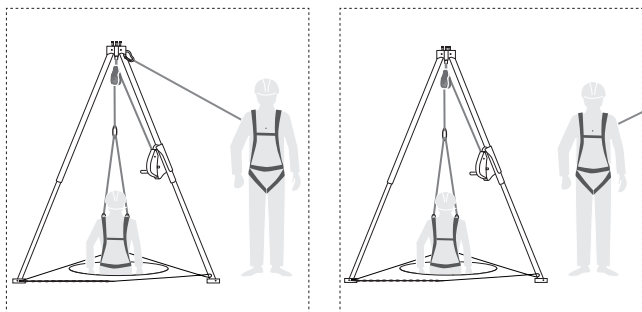

## Montaža TRIBOC HSG

Protector s automatskim zaustavljanjem (HSG) i funkcijom podizanja smije se montirati isključivo na najgornju kvadratnu cijev tronošca TRIBOC. Protector s automatskim zaustavljanjem gura se na cijev s vanjske strane tronošca TRIBOC i mora biti usmjeren prema središtu tronošca TRIBOC tako da se čelično uže vodi preko skretne koloture na glavi tronošca centrirano prema dolje. Donji svornjak osigurava uređaj i cijevi koje su umetnute jedna u drugu.

 U svakom slučaju pažljivo dodatno pročitajte upute isporučene s protektorom s automatskim zaustavljanjem i poštujujte ih!

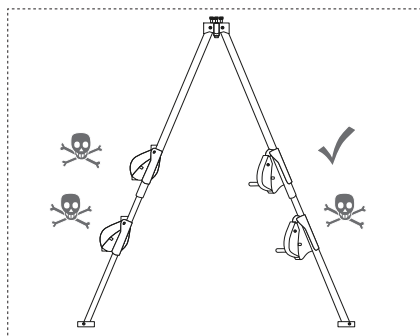
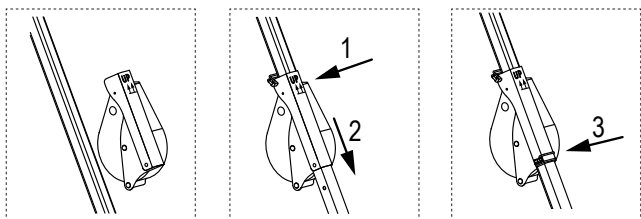

## Montaža TRIBOC WIND

Vitlo (WIND) se smije montirati isključivo na najgornju kvadratnu cijev tronošca TRIBOC. Vitlo se gura na cijev s unutarnje strane tronošca TRIBOC i mora biti usmjereno prema središtu tronošca TRIBOC tako da se čelično uže vodi preko skretne koloture na glavi tronošca centrirano prema dolje. Donji svornjak osigurava uređaj i cijevi koje su umetnute jedna u drugu.

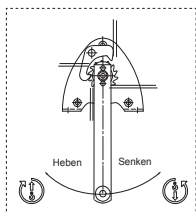
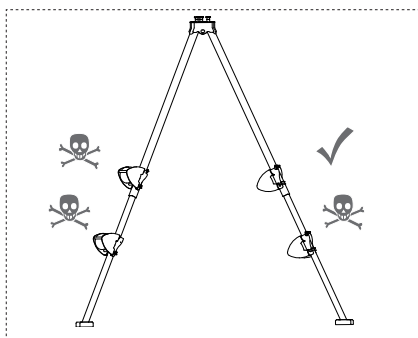
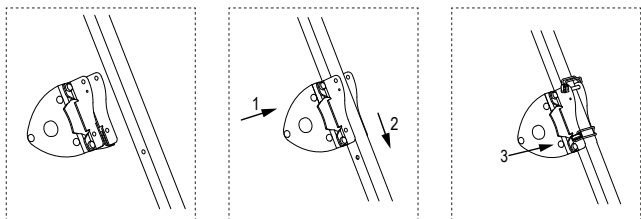

## Upute za uporabu vitla TRIBOC WIND

Pri puštanja u rad pažljivo pročitajte upute za uporabu!  
Slijedite sigurnosne napomene!

### Predviđena uporaba

Vitlo s čeličnim užetom je ručno vitlo za podizanje i spuštanje tereta. Nije prikladno za uporabu u potencijalno eksplozivnim prostorijama. Nije prikladno za uporabu u agresivnom okruženju.

### Zabranjen je mehanički pogon!

Nije odobreno za neprekidan rad odn. opterećenje vibracijama. Ručno vitlo s čeličnim užetom nije prikladno za veće pretvorbe energije pri spuštanju. Izmjena na vitlo s čeličnim užetom i postavljanje dodatnih uređaja dopušteni su samo s izričitim pisanim dopuštenjem tvrtke SKYLOTEC. Obratite pozornost na tehničke podatke i opis funkcija!

---

## **Sigurnosne napomene**

### **Rukovanje, montaža i održavanje**

smije obavljati samo ovlašteno kvalificirano osoblje. Kvalificirano osoblje je osoblje koje je na temelju svojeg obrazovanja, iskustva, obuke i poznavanja relevantnih standarda i propisa, propisa o sprječavanju nesreća i radnih uvjeta, osoba odgovorna za sigurnost sustava ovlasila za obavljanje potrebnih radova, prepoznavanje mogućih opasnosti te njihovo izbjegavanje.

### **Kočni mehanizam nemojte mastiti ni uljiti**

Kočna naprava nalazi se u pogonskoj ručici. Sigurnosna opružna ručica, odn. sigurnosna ručica, zapinjača i držač okretnog momenta ne smiju se uklanjati.



Prijevoz osoba i zadržavanje u području opasnosti zabranjeni su. Zabranjeno je zadržavati se ispod podignutog tereta. Nikada ne gurajte ruke u pokretne dijelove. Kvarove treba odmah stručno ukloniti.

### **Teret**

- nemojte nikada pustiti da bez nadzora visi u podignutom stanju
- nemojte nikada pustiti da se njiše
- ne smije nikada pasti uz čelično uže

### **Vitlo**

Nemojte prekoračivati nosivost koja odgovara namotanoj duljini čeličnog užeta. Prije puštanja u rad stručna osoba treba provjeriti sljedeće:

- Uređaj za podizanje
- Nosiva konstrukcija
- Nosivo sredstvo
- Montaža

### **Čelično uže**

- Služi samo za podizanje i spuštanje odn. vučenje različitih tereta i ne smije se upotrebljavati u druge svrhe.
- Min. 3 namota čeličnog užeta trebaju u slučaju opterećenja uvijek ostati na bubnju.
- Namatanje čeličnog užeta funkcionira samo kada je čelično uže uvijek zategnuto i kada skretni kut čeličnog užeta iznosi manje od 3° (1,5°).
- Ako se čelično uže rastereti (nije prednapregnuto), opušta se namotano čelično uže. U slučaju daljnjeg namatanja s opterećenjem postoji mogućnost da će se čelično uže uništiti.
- Da biste izbjegli trošenje čeličnog užeta, u potpunosti odmotajte rasterećeno čelično uže i ponovo ga namotajte sloj po sloj pod opterećenjem. Izbočina rubne pločice treba iznositi najmanje 1,5 više od promjera čeličnog užeta, redovito provjeravajte i održavajte u skladu s DIN 15020 list 2

- 
- Rukujte samo sa zaštitnim rukavicama
  - Nemojte gurati ruke u ulaz čeličnog užeta

### Provjera prije svake primjene

- Kočna funkcija
- Stanje čeličnog užeta i sredstva za prihvat tereta
- Nosiva konstrukcija
- Nosivo sredstvo

### Sredstvo za prihvat tereta

- Pripazite na dovoljnu nosivost
- Kuka za teret mora biti propisno pritisnuta s ušicom za čelično uže i stegom za čelično uže s čeličnim užetom
- Ispravno pričvrstite teret
-  Čelično uže vitla nemojte upotrebljavati kao sredstvo za pričvršćivanje

Najmanje jednom godišnje **stručnjak treba izvršiti** provjeru da postoje mjere sprečavanje nesreća na radu. Obavezno se pridržavajte intervala pregleda i održavanja. Popravke smije obavljati samo proizvođač

### Opis funkcija

Tlačna kočnica za teret integrirana u ručki sigurno drži teret u svakom položaju. Ručno vitlo s čeličnim užetom nije prikladno za veće pretvorbe energije pri spuštanju.

Teret se podiže okretanjem ručice u smjeru kazaljki na satu.

Teret se spušta okretanjem ručice u smjeru suprotnom od kazaljki na satu.

### Sigurna napomena

Vitlo je namijenjeno samo za ručni pogon.

### Tehnički podaci

Tip:	TRIBOC WIND
Izvedba:	u skladu s DIN EN 13157-5.5
Vlačna sila 1 Duljina čeličnog užeta:	350 daN
Vlačna sila zadnjeg položaja čeličnog užeta:	160 daN
Čelično uže:	5 mm čeličnog užeta 17 x 7 – WSC 1960 N/mm <sup>2</sup>
Minimalna prekidna sila:	16 kN
Maks. prihvat čeličnog užeta:	15 m
Maks. duljine čeličnog užeta:	6
Potrebna sila ručice:	25 daN
Sred. hod po okretaju ručice:	200 mm
Težina:	8,1 kg
Osiguranje tereta:	Tlačna kočnica tereta
Minimalno opterećenje*):	20 kg
Temperatura okoline:	od -20 °C do +40 °C

\* Da bi se osigurala sigurna funkcija tlačne kočnice tereta, vitlo za čelično uže treba biti opterećeno s najmanjim opterećenjem (20 kg)! Kod nevođenih tereta, prije svega kod ovješnja na jednom čeličnom užetu, pri odabiru vrste čeličnog užeta treba uzeti u obzir ponašanje pri okretanju užeta.

## Radovi pregleda i održavanja

### Sigurna napomena:

Prije radova pregleda i održavanja treba prikladnim mjerama rasteretiti vitlo.

Intervali pregleda	Radovi održavanja i pregleda
svaki dan / prije svake uporabe	Vizualna provjera kuke za čelično uže (nosivo sredstvo)
	Funkcija vitla
	Kočna funkcija
svaka tri mjeseca	Podmazivanje ležajeva pogonskog zupčanika.
	Provjera trošenja kočnih pločica (ako je debljina stijenke < 2,0 mm, u tom slučaju treba ih zamijeniti)
	Provjera kočne funkcije i trošenja sigurnosne opružne ručice.
	Provjera trošenja čeličnog užeta u skladu s DIN 15020, list 2 i njegovo održavanje.
	Provjera čvrstog dosjeda pričvrtnih vijaka.
jednom godišnje	Provjera trošenja svih dijelova vitla i ručice, eventualna zamjena i podmazivanje neispravnih dijelova.
	Provjera čitljivosti označne pločice.
	Provjera od strane stručnjaka.

 Vijek trajanja vitla je ograničen, istrošene dijelove treba na vrijeme zamijeniti. Popravke smije izvoditi samo ovlašteni servisni centar tvrtke SKYLOTEC. Staro mazivo treba zbrinuti u skladu sa zakonskim odredbama!

### Preporuke za mazivo

Za sva mjesta podmazivanja vitla preporučujemo višenamjensko mazivo u skladu s DIN 51825 T1 K 2K.

## Smetnje u radu i njihovo otklanjanje

Uzrok	Smetnja	Otklanjanje
Nema maziva u mjestu ležaja	Vitlo se u neopterećenom stanju može samo teško pokretati.	Izvršite radove održavanja.
Prljavština u ležajevima ili slično		Proširite radove održavanja na oba kućišta.
Vitlo je pri montaži previše napregnuto.		Provjerite pričvršćenost. Je li dostupna ravna površina za zavrtnanje? Odn. jesu li vijci ravnomjerno pritegnuti?
Čelično uže pogrešno je namotano	Teret se ne može držati.	Ovlašteni servisni centar tvrtke SKYLOTEC treba ispravno postaviti čelično uže.
Pogrešan smjer okretanja pri podizanju		Provjerite kočne dijelove. Proširite na oba kućišta.
Kočnice su istrošene ili neispravne		Provjerite kočne dijelove i omogućite da istrošene dijelove zamijeni ovlašteni servisni centar tvrtke SKYLOTEC, zamijenite sigurnosnu opružnu ručicu.
Teret je premalen		Teret mora iznositi najmanje 20 kg.
Kočne pločice odn. kočni mehanizam su previše napregnuti!	Kočnica se ne otvara, tereta se može spuštati samo uz veliki utrošak snage.	Otpustite kočnicu laganim udarcem površine ruke na ručicu u smjeru spuštanja.

---

### **1.) Izjava o sukladnosti**

Potpunu izjavu o sukladnosti možete preuzeti sa sljedeće poveznice: [www.skylotec.com/downloads](http://www.skylotec.com/downloads)

### **2.) Certifikat za identifikaciju i jamstvo TRIBOC**

Informacije na zalijepljenim naljepnicama odgovaraju informacijama na isporučenom proizvodu.

- a) Naziv proizvoda
- b) Broj artikla
- c) Veličina/duljina
- d) Materijal
- e) Serijski broj
- f) Mjesec i godina proizvodnje
- g 1-x) Norme (međunarodne)
- h 1-x) Broj certifikata
- i 1-x) Certifikacijsko tijelo
- j 1-x) Datum certifikata
- k 1-x) Maks. broj osoba
- l 1-x) Kontrolna težina
- m 1-x) Maks. Opterećenje / prekidna sila
- n) Tijelo koje nadzire proizvodnju; sustav upravljanja kvalitetom
- o) Izvor izjave o sukladnosti

### **3.) Kontrolna kartica TRIBOC**

3.1 – 3.5) Ispunjava se pri reviziji

- 3.1) Datum
- 3.2) Ispitivač
- 3.3) Razlog
- 3.4) Napomena
- 3.5) Sljedeća provjera

### **4.) Pojedinačne informacije TRIBOC**

4.1 – 4.4) Ispunjava kupac

- 4.1) Datum kupnje
- 4.2) Prva upotreba
- 4.3) Korisnik
- 4.4) Poduzeće

### **5.) Certifikat za identifikaciju i jamstvo WIND**

Informacije na zalijepljenim naljepnicama odgovaraju informacijama na isporučenom proizvodu.

- 5.1) Opis artikla
- 5.2) Broj artikla
- 5.3) Maks. opterećenje
- 5.4) Materijal
- 5.5) Standard
- 5.6) Godina proizvodnje
- 5.7) Serijski broj



---

## **6.) Kontrolna kartica WIND**

6.1 – 6.5) Ispunjava se pri reviziji

6.1) Datum

6.2) Ispitivač

6.3) Razlog

6.4) Napomena

6.5) Sljedeća provjera

## **7.) Pojedinačne informacije WIND**

7.1 – 7.4) Ispunjava kupac

7.1) Datum kupnje

7.2) Prva upotreba

7.3) Korisnik

7.4) Poduzeće



规范使用



谨慎使用



致命危险



不可使用或不可用

## TRIBOC 基本模型

A

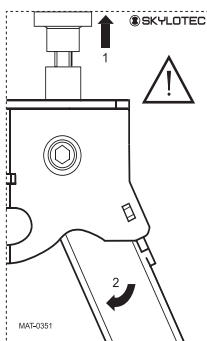

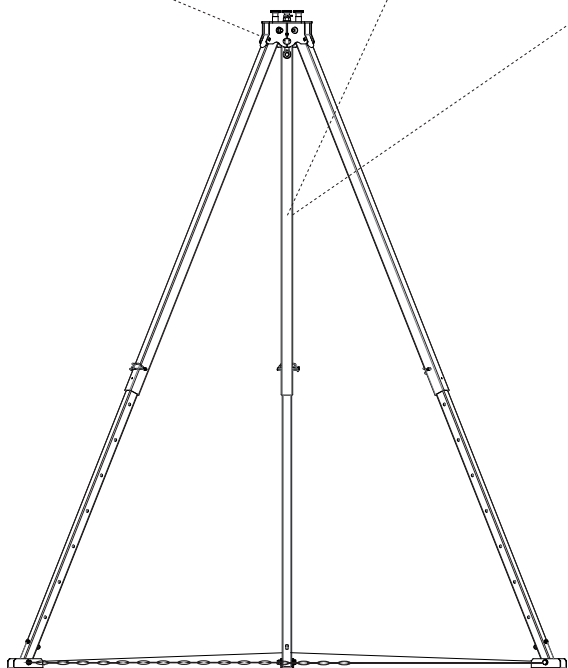

### 标签

在整个使用寿命期间，安装在 TRIBOC 上的两个产品标签必须清晰可读。

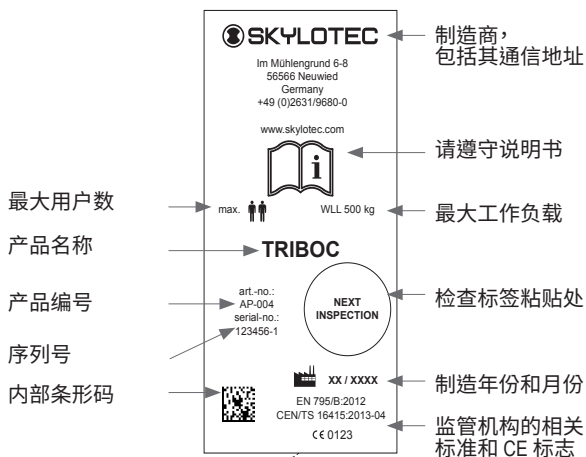

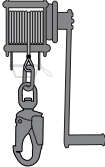
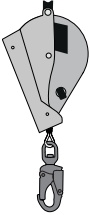

TRIBOC 基本型号	+ CHAIN	选配	
		WIND	HSG
 AP-004 (其中包括 AP-009)	 AP-009	 ACS-0036-15-T	 HSG-004-15-T

## TRIBOC

三脚架作为封闭空间入口上方的锚定点使用。在使用过程中,必须确保对所有人员采取适当的安全措施,以防止其坠落入入口。在封闭空间内作业时,必须使用带有防坠落安全带的安全系统,确保能够在紧急情况下救援工作人员,例如,配备带有救援升降装置的高空安全设备(EN 360 以及 EN 1496)以及与此相应的救援方案。必须以最低标准限制自由下落和坠落高度,不允许因碰撞而对地面或障碍物造成损坏。该三脚架可配备一个或多个锚定点。TRIBOC 的中心环首螺栓和端件内的三个凹槽均已通过,依据 EN 795/B,针对单人使用情况的设计样本检验,以及依据 CEN TS 16415,针对 2 名人员使用情况的测试。

**认证机构:** DEKRA Testing and Certification  
GmbH  
认证机构  
Dinnendahlstraße 9  
44809 Bochum  
NB 0158

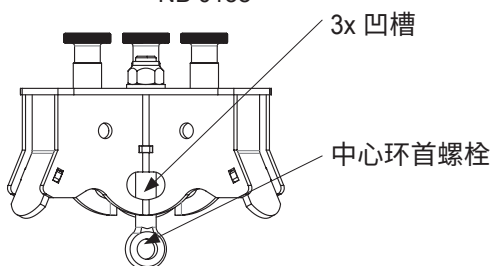

使用 TRIBOC 作为锚定点的防坠落系统必须配备一种,能够在防坠落过程中将有效动态力限制在 6kN 的设备。只有给 TRIBOC 配备一个负载绞盘,方可不使用此类工具或者机器部件。最大允许负载:

**TRIBOC - 带加固索**                      最大 500 kg

在接受过指导的合格人员每次使用之前,必须由指定的团队,对防坠落系统内所采用的所有材料进行详细的目视检查和功能测试。如果对安全使用存在任何疑虑,必须立即停止使用该产品。在安装该三角架时,应将支脚展开,直到端部区域内的固定螺栓卡合入锁定装置 A 中。

请确保支脚长度设置一致! 请注意 3 个伸缩支脚上的停止标志。

无论在何种应用场景内, 都必须安装加固链索 AP-009 TRIBOC CHAIN。

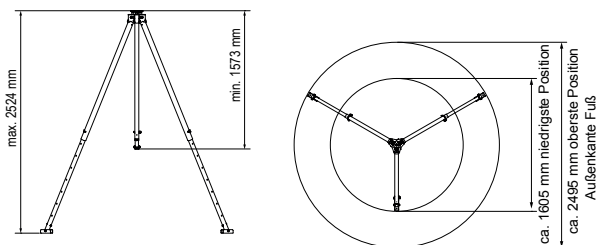

必须通过水平防滑基底保证稳定性, 并执行完整的风险分析, 以此为基础对具体情况进行评估。支承面必须能够承受每个支脚 5kN 的垂直负载 (包括预留负载空间在内, 总计 15 kN)。

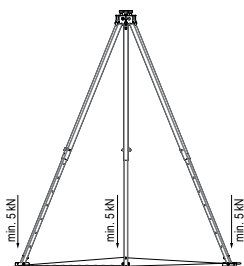





必须根据结构情况, 确保构建过程中防坠落这一根本安全要求。作业区域 (坠落的有效方向) 位于由三个支脚与绷紧索链所形成的三角区域内。必须绝对避免, 三角架向外翻倒, 或者由于未垂直于锚定点而导致下降或上升 (在最坏情况下会导致坠落)。

折叠三角架时, 请确保首先解锁端部区域内的固定螺栓, 否则会损坏锁定装置, 并因此而无法保证正常功能。



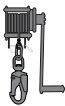

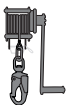
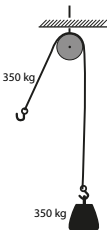
只允许将此三角架用于本文档中所述之用途。不允许对该产品进行任何改动。

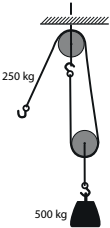
必须立即停止使用由于倒落而承受负载的设备。在任何情况下, 都必须由专业人员执行检查, 以此评估常规使用寿命。

必须由具备资质的专业人员(专家)执行检查和清洁(温水(40°C)和皂液,然后用清水冲洗并自然晾干,远离直接热作用),至少每年一次,在使用频繁的情况下,应适当缩短执行间隔。必须由 SKYLOTEC 授权的服务中心来进行维修。

			
<p>技术数据</p>	<p>最大 500 kg</p>	<p>1:1 偏转 第一个绳索层 350 daN (~350 kg) 最后一个绳索层 160 daN (~160 kg)</p>	<p>1:2 偏转 相较于单一使用,双负载可能没有导向轮。</p>
 <p>1:1 偏转</p>	<p>最大 350 kg</p>		<p>X</p>
 <p>1:2 偏转</p>	<p>最大 500 kg</p>	<p>X</p>	

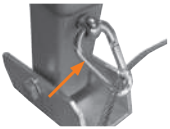
## 安装 TRIBOC CHAIN

	<p><b>内容</b></p> <p>3 x FW- 锁扣 2.75 m 圆钢链 2.85 m 长 5 mm 钢索 (两端已压入锁眼)</p>
<p>1</p> 	<p>用一个锁扣将钢索的锁眼固定在一个支承脚的环首螺栓上。 (如图 1 所示,除了安装钢索锁眼外,还有已从安装点 4 安装好的索链端)</p>
<p>2</p> 	<p>用该锁扣将此钢索固定在第 2 个支承脚的环首螺栓上。</p>
<p>3</p> 	<p>用该锁扣将索链固定在第 3 个支承脚的环首螺栓上。</p>
<p>4</p>	<p>张紧索链,最后一步还是将其固定在第 1 个锁扣上(参见图 1)。</p>

 请注意因加固索而导致的绊倒风险!

## 应用示例

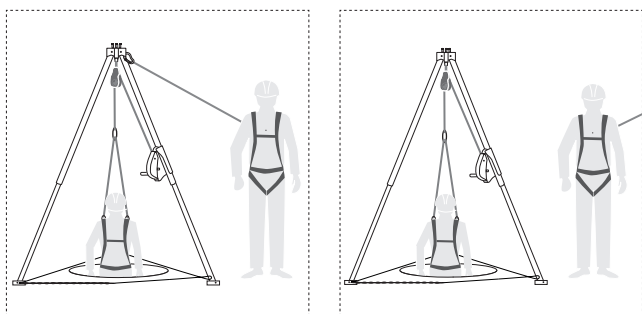

## 安装 TRIBOC HSG

具备升降功能的高空安全设备 (HSG) 只允许安装在 TRIBOC 的顶部方管上。将 HSG 从 TRIBOC 的外侧推到管子上，并且必须进行对齐，使设备指向 TRIBOC 的中心，引导钢索从三角架顶端的导向轮上方通过并居中朝下。用下方螺栓将该设备与逐步推移到位的管子固定在一起。

 在任何情况下，都请仔细阅读并遵守 HSG 随附的说明书！

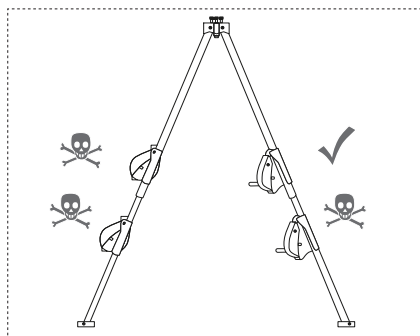
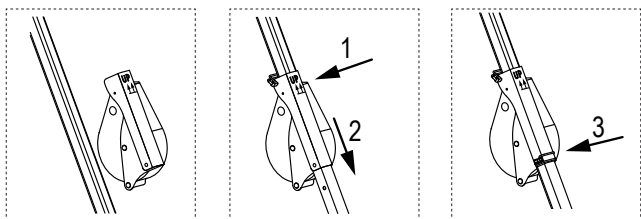



## 安装 TRIBOC WIND

该绞盘 (WIND) 只允许安装在 TRIBOC 的顶部方管上。将绞盘从 TRIBOC 的外侧推到管子上, 并且必须进行对齐, 使设备指向 TRIBOC 的中心, 引导钢索从三脚架顶端的导向轮上方通过并居中朝下。用下方螺栓将该设备与逐步推移到位的管子固定在一起。

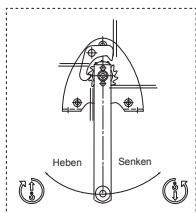
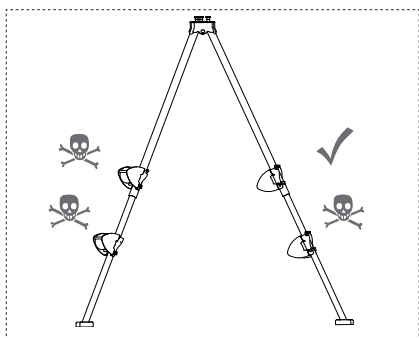
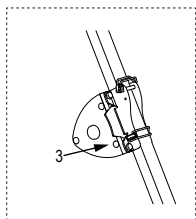
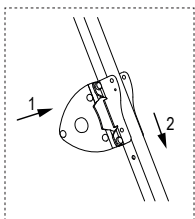
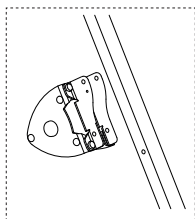

## TRIBOC WIND 使用说明书

调试前, 请仔细阅读该操作说明书!  
请遵守安全提示!

### 规定用途

该绳索绞盘是一款用于升降负载的手动绞盘。不适合在具有爆炸危险的空间内使用。不适合在侵蚀性环境中使用。

### 禁止使用机器进行驱动!

不允许连续运行或者承受振动负载。该手动绳索绞盘不适用于在下降运行过程中存在较大能量转换的情况。只有当获得 SKYLOTEC 的明确书面许可时, 方可改动该绳索绞盘。请注意技术数据和功能说明!

---

## 安全提示

### 操作、安装和维护

只能由经过授权的合格人员执行。合格人员是指，由设备安全负责人员授权的，凭借其接受过的培训、指导、拥有的经验，以及在相关标准和规定、事故预防规定以及运行条件方面的知识，能够执行各项所需活动，并能够识别和避免此过程中潜在危险的人员。

### 不得给制动机械装置涂油或注油

该制动装置位于曲柄中。不允许拆除安全弹簧曲柄或安全曲柄、止动爪和扭矩臂。

 禁止运送人员，禁止人员在危险区域内停留。禁止停留在已提升负载的下方。切勿触碰运动部件。必须立即专业地排除缺陷。

### 负载

- 绝不允许在无人看管的情况下处于悬吊状态
- 绝不允许处于摆动状态
- 绝不允许放落于绳索环绕的空间中

### 绞盘

不得超过已卷绕布索所对应的承载能力。调试前，由专业人员检查：

- 升降设备
- 支承结构
- 吊具
- 安装

### 绳索

- 仅用于提升和降低或者说拉拽各种负载，不允许用于其他任何用途。
- 负载时必须始终在卷筒上保留至少 3 股绳索。
- 绳索卷绕只在钢丝绳始终处于张紧状态且绳索偏转角小于  $3^\circ$  ( $1.5^\circ$ ) 时才起作用。
- 当卸除绳索上的负载（在未预张紧的状态下）时，已卷绕的绳索会自行松动。在进一步加载卷绕时，可能会损坏钢丝绳。
- 为了避免绳索磨损，请先将已卸载的钢丝绳完全开卷，然后在加载状态下重新分层卷绕。轮缘的突出长度必须至少是绳索直径的 1.5 倍 请按照 DIN 15020 表 2 定期执行检查和维护

- 
- 抓握时必须佩戴防护手套
  - 不要触碰绳索入口处

### 每次使用前进行检查

- 制动功能
- 绳索和起重配件
- 支承结构
- 吊具

### 负载吊装附件

- 确保足够的承载能力
- 必须按照规定,使用索环和套圈将吊钩和绳索压合在一起
- 正确固定负载
-  不要使用绞盘绳索作为限动工具

至少每年一次,由专业人员执行事故预防检查。必须严格遵守检查和维护间隔。只能由制造商进行维修

### 功能说明

通过集成在曲柄中的负载压力制动装置,将负载安全保持在各个位置。该手动绳索绞盘不适用于在下降运行过程中存在较大能量转换的情况。  
通过顺时针转动曲柄提升负载。  
通过逆时针转动曲柄降低负载。

### 安全提示

该绞盘仅适用于手动运行。

### 技术数据

型号:	TRIBOC WIND
规格:	符合 DIN EN 13157- 5.5
第 1 个绳索层的拉力:	350 daN
最后一个绳索层的拉力:	160 daN
绳索:	5 mm 钢索 17 x 7 - WSC 1960 N/mm <sup>2</sup>
最小致断力:	16 kN
最大绳索长度:	15 m
最大绳索层数:	6
抓握曲柄力:	25 daN
曲柄每转动一圈所升降的平均高度:	200 mm

重量:	8.1 kg
负载保护装置:	负载压力制动装置
最小负载 *):	20 kg
环境温度:	-20° C 至 + 40° C

为确保负载压力制动装置的安全功能,该绳索绞盘必须加载一个最小负载 (20 kg)!

对于无导向负载,特别是单绳索悬挂的情况,选择绳索类型时必须考虑绳索的旋转行为。

## 检查和维护说明书

### 安全提示:

在检查和维护作业之前,必须采取适当措施以卸除绞盘负载。

检查间隔	维护与检查作业
每日/每次使用前	目视检查绳索钩(吊具)
	绞盘功能
	制动功能
每四年	润滑传动小齿轮轴承。
	检查制动盘有无磨损(如果壁厚 < 2.0 mm,则更换!)
	检查安全弹簧曲柄的制动功能和磨损情况。
	按照 DIN 15020 表 2,检查绳索有无磨损并进行维护。
每年	检查紧固螺栓是否牢固。
	检查绞盘和曲柄的所有部件有无磨损,必要时更换损坏的部件并进行润滑。
	检查型号铭牌是否清晰可读。
	请专业人员进行检查。

 绞盘的使用寿命有限，必须及时更换磨损部件。必须由 SKYLOTEC 授权的服务中心执行维修。必须按照法律规定废弃处理旧润滑材料！

### 推荐润滑材料

对于绞盘上的所有润滑点，推荐使用符合 DIN 51825 T1 K 2K 标准的多用途润滑脂。

### 故障及其原因

原因	故障	排除
轴颈中缺少润滑剂	在无负载状态下，难以转动绞盘。	执行维护作业。
轴承结构内脏污或者类似的原因		将维护作业扩展到两个箱子上。
在安装过程中绞盘过紧		检查固定情况。螺栓拧紧平面是否平整？或者说是否已均匀拧紧螺栓？
绳索卷绕错误	无法保持负载。	邀请 SKYLOTEC 认证服务中心来正确布置绳索。
提升时旋转方向错误		检查制动部件是否扩展至两个箱子。
制动装置磨损或损坏		检查制动部件并邀请 SKYLOTEC 认证服务中心来更换磨损部件，更换安全弹簧曲柄。
负载过低		负载必须大于 20 kg。
制动盘或者制动机械装置过紧！	制动装置未打开，负载下降费力。	用手掌沿下降方向轻敲曲柄摇臂，以松开制动器。

---

## 1.)符合性声明

完整的符合性声明可以在以下链接中找到：

[www.skylotec.com/downloads](http://www.skylotec.com/downloads)

## 2.)TRIBOC 的认证证书和保修证书

所用贴纸上的信息与供货产品的信息一致。

- a) 产品名称
- b) 产品编号
- c) 尺寸/长度
- d) 材料
- e) 序列号
- f) 制造年份和月份
- g 1-x) 标准 (国际)
- h 1-x) 证书编号
- i 1-x) 认证机构
- j 1-x) 认证日期
- k 1-x) 最大人员数
- l 1-x) 测试重量
- m 1-x) 最大负载/致断力
- n) 制造监管机构;质量管理体系
- o) 符合性声明来源

## 3.)TRIBOC 检查记录卡

3.1–3.5) 修订时填写

- 3.1) 日期
- 3.2) 检查人员
- 3.3) 原因
- 3.4) 注释
- 3.5) 下次检查

## 4.)TRIBOC 自定义信息

4.1–4.4) 由购买方填写

- 4.1) 购买日期
- 4.2) 首次使用
- 4.3) 使用者
- 4.4) 公司

---

## **5.)WIND 的认证证书和保修证书**

所用贴纸上的信息与供货产品的信息一致。

- 5.1) 产品说明
- 5.2) 产品编号
- 5.3) 最大负载
- 5.4) 材料
- 5.5) 标准
- 5.6) 制造年份
- 5.7) 序列号

## **6.)WIND 检查记录卡**

6.1–6.5) 修订时填写

- 6.1) 日期
- 6.2) 检查人员
- 6.3) 原因
- 6.4) 注释
- 6.5) 下次检查

## **7.)WIND 自定义信息**

7.1–7.4) 由购买方填写

- 7.1) 购买日期
- 7.2) 首次使用
- 7.3) 使用者
- 7.4) 公司









6.1) Datum/Date
6.2) Inspector/Prüfer
6.3) Reason/Grund
6.4) Remark/Bemerkung
6.5) Next inspection/Nächste Untersuchung
6.1) Datum/Date
6.2) Inspector/Prüfer
6.3) Reason/Grund
6.4) Remark/Bemerkung
6.5) Next inspection/Nächste Untersuchung
6.1) Datum/Date
6.2) Inspector/Prüfer
6.3) Reason/Grund
6.4) Remark/Bemerkung
6.5) Next inspection/Nächste Untersuchung

## **7.) Individual information/Individuelle Information WIND**

7.1 - 7.4) To be completed by buyer/ vom Käufer auszufüllen
7.1) Date of purchase/Kaufdatum
7.2) First use/Erstgebrauch
7.3) User/Nutzer
7.4) Company/Unternehmen

**2.) Identification and Warranty Certificate/  
Identifizierungs- und Gewährleistungszertifikat TRIBOC**

a.	
b.	
c.	
d.	
e.	
f.	
g.	
h.	
i.	
j.	
k.	
l.	
m.	
n.	
o.	



3.1) Datum/Date
3.2) Inspector/Prüfer
3.3) Reason/Grund
3.4) Remark/Bemerkung
3.5) Next inspection/Nächste Untersuchung
3.1) Datum/Date
3.2) Inspector/Prüfer
3.3) Reason/Grund
3.4) Remark/Bemerkung
3.5) Next inspection/Nächste Untersuchung
3.1) Datum/Date
3.2) Inspector/Prüfer
3.3) Reason/Grund
3.4) Remark/Bemerkung
3.5) Next inspection/Nächste Untersuchung

#### **4.) Individual information/Individuelle Information TRIBOC**

4.1 - 4.4) To be completed by buyer/ vom Käufer auszufüllen
4.1) Date of purchase/Kaufdatum
4.2) First use/Erstgebrauch
4.3) User/Nutzer
4.4) Company/Unternehmen

**5.) Identification and Warranty Certificate/  
Identifizierungs- und Gewährleistungszertifikat WIND**

5.1)	Artikelbeschreibung/ Item descriptions	TRIBOC T WIND
5.2)	Artikel-Nr./Article-no.	ACS-0036-15-T
5.3)	Max. Last/Max. load	350 kg
5.4)	Material/Material	ST
5.5)	Norm	EN 13157-5.5
5.6)	 Monat und Jahr der Herstellung/ Month and Year of manufacture	____/____
5.7)	Serien- Nr./ Serial no.	

