



EN Components Link 20/40/30+.
IT Componenti Link 20/40/30+.
FR Composantes Link 20/40/30+.
DE Komponenten Link 20/40/30+.
ES Componentes Link 20/40/30+.
PT Componentes Link 20/40/30+.
SE Komponenter Link 20/40/30+.
FI Link 20/40/30+ komponentit.
NO Komponenter Link 20/40/30+.
DK Udstyrsdelene Link 20/40/30+.
NL Componenten Link 20/40/30+.
SI Komponenta Link 20/40/30 +.
SK Komponenty Link 20/40/30+.
RO Componente Link 20/40/30+.
CZ Komponenty Link 20/40/30+.
HU Link 20/40/30+ összetevők.
GR Στοιχεία σύνδεσης 20/40/30+.
PL Komponenty Linków 20/40/30+.
EE Komponentid Link 20/40/30+.
LV Komponenti Link 20/40/30+.
LT Komponentai Link 20/40/30+.
BG Компоненти на Link 20/40/30+.
HR Komponente Link 20/40/30 +.

MADE IN ITALY

NOT A P.P.E. IF USED ALONE

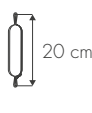
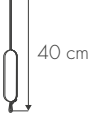

1 MODELS

PRODUCT	LINK 20	LINK 40	LINK 30+
REF. No.	7W924020	7W924040	7W925035
LENGTH	 20 cm	 40 cm	 35 cm
WEIGHT	135 g	155 g	230 g
COMPATIBILITY	EASY ACCESS / EASY SPEED	EASY ACCESS / EASY SPEED	EASY ACCESS

2 MARKING

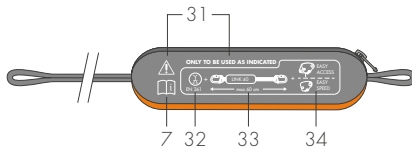
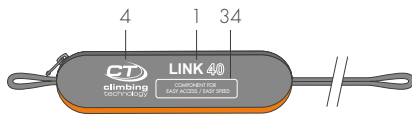
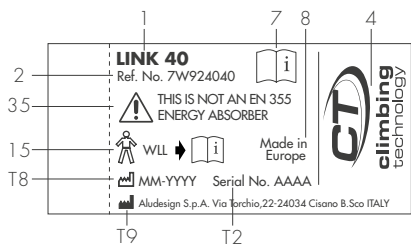

2.1 - LINK 20 / LINK 40

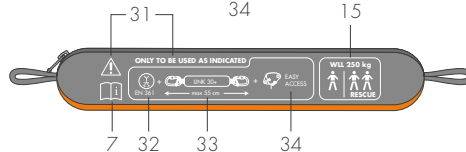
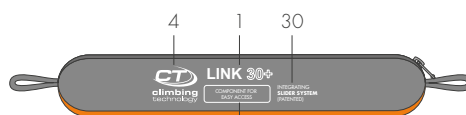
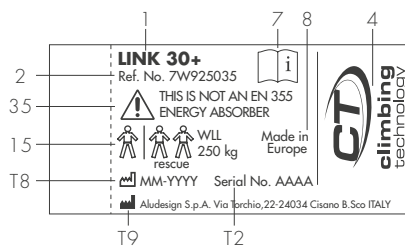

2.2 - LINK 30+

3 NOMENCLATURE

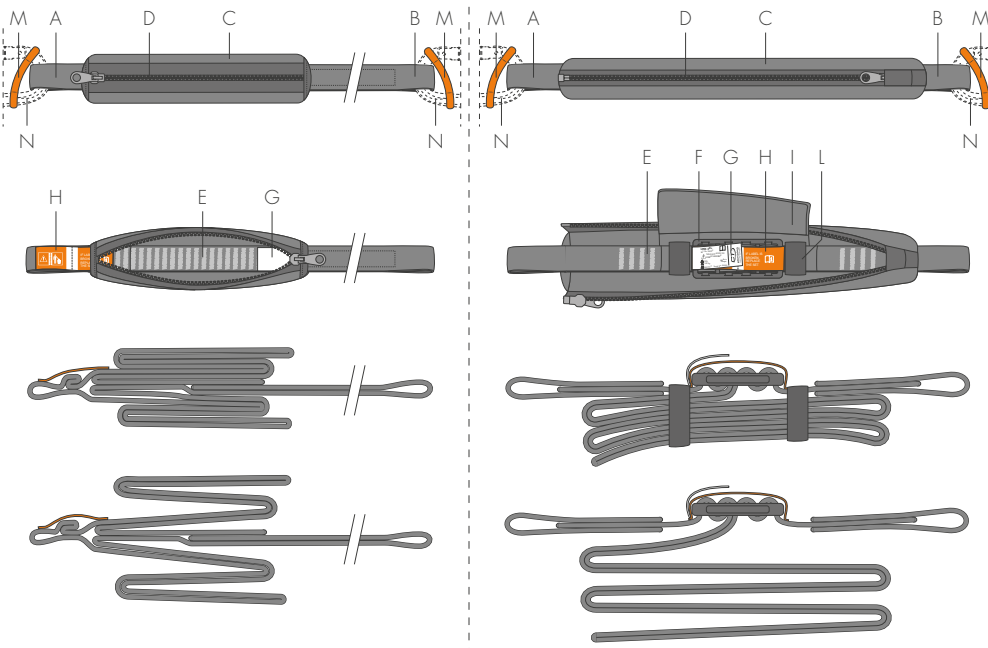

3.1 - LINK 20 / LINK 40

3.2 - LINK 30+

4 RED SAFETY LABEL

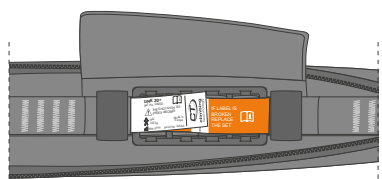

4.1



4.2

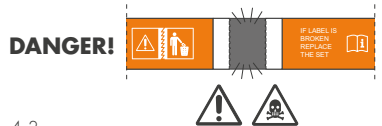

4.3

5 FIX PRO - MOUNTING

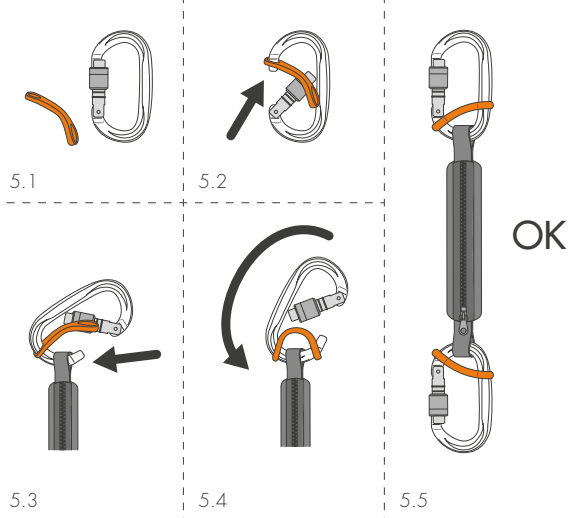

5.1

5.2

5.3

5.4

5.5

OK

6 COMPATIBILITY

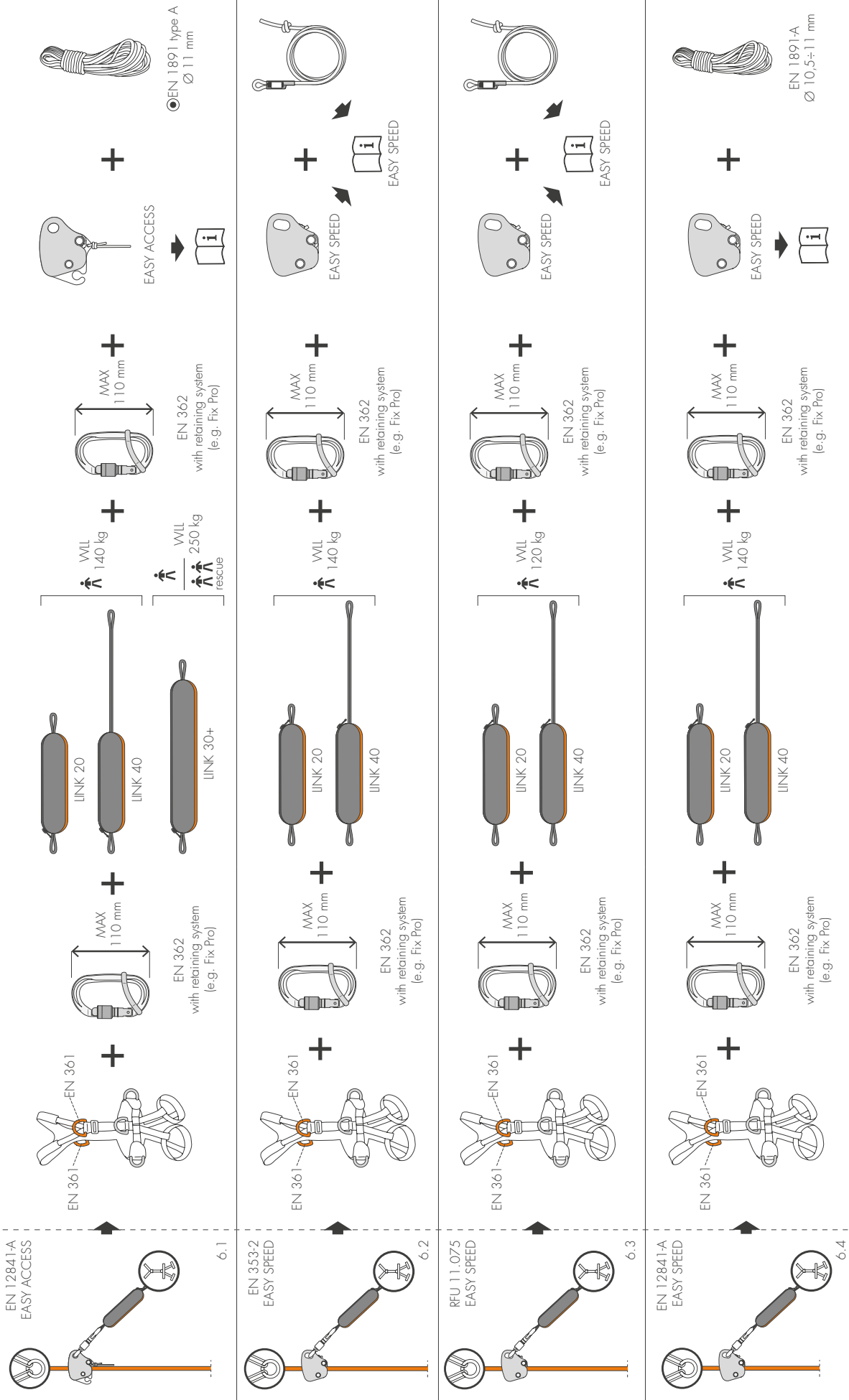

7 WARNINGS

-22 ÷ +122°F

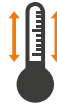

-30 ÷ +50°C

The instructions for use of this equipment consist of different sets of instructions: general instructions, accessory instructions for Link 20/ 40/30+ components and instructions that are specific to the device in use (Easy Access or Easy Speed). All sets of instructions must be carefully read before using the equipment. **Attention!** This document only contains the accessory instructions for Link 20/40/30+ lanyards.

ACCESSORY INSTRUCTIONS - LINK 20/40/30+.

This note contains the necessary information for a correct use of the following product/s: components Link 20/40/30.

1) FIELD OF APPLICATION. Link 20/40/30+ products are accessory components and/or spare parts to be used exclusively with Easy Access or Easy Speed devices: verify their compatibility in table 1. **Attention!** Link 20/40/30+ products, by themselves, do not comply with any regulation and therefore they are not PPE (Personal Protective Equipment). **Attention!** Any use other than stated is to be considered prohibited. **Attention!** For this product the indications of the standard EN 365 must be respected (general instructions / paragraph 2.5). **Attention!** For this product a periodic thorough inspection is compulsory (general instructions / paragraph 8.).

2) NOMENCLATURE (Fig. 3). A) Loop for connection, harness side. B) Loop for connection, device side. C) Protective pouch. D) Zip fastener. E) Inner textile part. F) Inner metal part (if present). G) Marking label. H) Safety label. I) Padding. L) Elastic band. M) Positioning device Fix Pro. N) Connector.

2.1 - Main materials. Refer to the legend in the general instructions (paragraph 2.4): 2 (metal part) / 13 (webbing) / 7 (seams).

3) MARKING. Numbers/letters without caption: refer to the legend in the general instructions (paragraph 5).

3.1 - General (Fig. 2). Indications: 1; 2; 4; 7; 8; 15; 30) Marking stating that the device includes Slider system (patented). 31) Marking stating that the device can only be used as indicated. 32) Types of compatible harnesses. 33) Maximum admitted length, including the connectors. 34) Compatible device (Easy Access or Easy Speed). 35) Marking stating that the device is not an EN 355 energy absorber.

3.2 - Traceability (Fig. 2). Indications: T2; T8; T9.

4) CHECKS. Further to the checks listed below, comply with what indicated in the general instructions (paragraph 3). To proceed with the inspection it is necessary to open the protective pouch and check what is inside it. **Attention!** Pay attention to the way in which the textile and/or metallic part of the component is inserted inside the pouch to place it in its original position at the end of the check. **Attention!** When repositioning the textile part inside the pouch, pay attention not to create knots on the webbing (Fig. 3.2). Before each use check that: the protective pouch is intact (e.g. no holes, cuts and excessive wear) and the zip works correctly; the safety label is intact; there are no tears in the stitching due to having arrested a fall or to a mishandling of the system.

5) COMPATIBILITY. The component must be integrated with two EN 362 oval connectors, maximum 110 mm long, and with anti-rotation positioning devices: the use of Fix Pro devices (supplied) is recommended. The system must then be connected to the device (Easy Access or Easy Speed) as explained in the specific instructions for use of each device.

6) SYMBOLS. Refer to the legend in the general instructions (paragraph 15): F1; F9.

7) REPLACEMENT PARTS / ACCESSORIES. This product is compatible only with the spare parts and specific accessories listed below: Fix Pro (Ref. No. 6V82800).

Le istruzioni d'uso di questo dispositivo sono costituite da un'istruzione generale, dall'istruzione accessoria dei componenti Link 20/40/30+ e dall'istruzione specifica del dispositivo impiegato (Easy Access o Easy Speed). Tutte le istruzioni devono essere lette attentamente prima dell'utilizzo. **Attenzione!** Questo foglio costituisce solo l'istruzione accessoria dei componenti Link 20/40/30+.

ISTRUZIONI ACCESSORIE LINK 20/40/30+.

Questa nota contiene le informazioni necessarie per un utilizzo corretto del seguente prodotto/i: componenti Link 20/40/30+.

1) CAMPO DI APPLICAZIONE. I prodotti Link 20/40/30+ sono dei componenti accessori e/o parti di ricambio da utilizzare esclusivamente con i dispositivi Easy Access o Easy Speed: verificarne la compatibilità in tabella 1. **Attenzione!** I prodotti Link 20/40/30+, a sé stanti, non sono conformi ad alcuna normativa e di conseguenza non costituiscono dei D.P.I. (Dispositivi di Protezione Individuale). **Attenzione!** Qualsiasi impiego diverso da quanto indicato è da considerarsi proibito. **Attenzione!** Per questo prodotto devono essere rispettate le indicazioni della norma EN 365 (istruzioni generali / paragrafo 2.5). **Attenzione!** Per questo prodotto è obbligatorio un controllo periodico approfondito (istruzioni generali / paragrafo 8).

2) NOMENCLATURA (Fig. 3). A) Asola di collegamento lato imbracatura. B) Asola di collegamento lato dispositivo. C) Custodia protettiva. D) Cerniera lampo. E) Parte tessile interna. F) Parte metallica interna (se presente). G) Etichetta di marcatura. H) Etichetta di sicurezza. I) Imbottitura. L) Elastico. M) Supporto di fissaggio Fix Pro. N) Connettore.

2.1 - Materiali principali. Consultare la legenda nelle istruzioni generali (paragrafo 2.4): 2 (parte metallica) / 13 (fettuccia) / 7 (cuciture).

3) MARCATURA. Numeri/lettere senza didascalia: consultare la legenda nelle istruzioni generali (paragrafo 5).

3.1 - Generale (Fig. 2). Indicazioni: 1; 2; 4; 7; 8; 15; 30) Indicazione che il dispositivo include il sistema Slider (brevettato); 31) Indicazione che il dispositivo può essere utilizzato solo come indicato; 32) Tipologia di imbracature compatibili; 33) Lunghezza massima consentita inclusi i connettori; 34) Dispositivo compatibile (Easy Access o Easy Speed); 35) Indicazione che il dispositivo non è un assorbitore di energia EN 355.

3.2 - Tracciabilità (Fig. 2). Indicazioni: T2; T8; T9.

4) CONTROLLI. Oltre ai controlli indicati di seguito rispettare quanto indicato nelle istruzioni generali (paragrafo 3). Per procedere al controllo è necessario aprire la custodia protettiva e controllare quanto contenuto al suo interno. **Attenzione!** Prestare attenzione al modo in cui la parte tessile e/o metallica del componente è inserita all'interno della custodia, in modo da riportarla nella posizione originale all'interno della stessa al termine del controllo. **Attenzione!** Riposizionando la parte tessile all'interno della custodia prestare attenzione a non creare nodi sulla fettuccia (Fig. 3.2). Prima di ogni utilizzo verificare che: la custodia protettiva sia integra (es. assenza di fori, tagli ed usura eccessiva) e la cerniera lampo funzioni correttamente; l'etichetta di sicurezza sia integra; non vi siano lacerazioni della cucitura dovute all'arresto di una caduta o ad una manomissione del sistema.

5) COMPATIBILITÀ. Il componente deve essere completato con due connettori ovali EN 362 di lunghezza massima 110 mm e di supporti di posizionamento anti-rotazione: si consiglia l'utilizzo dei supporti Fix Pro in dotazione. Il sistema deve essere successivamente collegato al dispositivo (Easy Access o Easy Speed) come indicato nelle relative istruzioni d'uso specifiche.

6) SIMBOLI. Consultare la legenda nelle istruzioni generali (paragrafo 15): F1; F9.

7) PARTI DI RICAMBIO/ACCESSORI. Questo prodotto è compatibile solo con le parti di ricambio e gli accessori specifici elencati di seguito: Fix Pro (Ref. No. 6V82800).

Les instructions pour l'utilisation de cet équipement sont un ensemble d'instructions différentes : instructions générales, instructions accessoires pour les composants Link 20/40/30+ et les instructions qui sont spécifiques pour chaque dispositif utilisé (Easy Access ou Easy Speed). Toutes les instructions doivent être lues avec attention avant toute utilisation. **Attention ! Cette fiche contient uniquement les instructions d'utilisation des composants Link 20/40/30+.**

INSTRUCTIONS AUXILIAIRES LINK 20/40/30+

Cette note contient les informations nécessaires à l'utilisation correcte du produit/s suivant/s : composants Link 20/40/30+.

1) CHAMP D'APPLICATION. Les produits Link 20/40/30+ sont des composants accessoires et/ou des pièces de rechange qui doivent être utilisés exclusivement avec les dispositifs Easy Access ou Easy Speed : vérifier leur compatibilité dans le tableau 1. **Attention ! Les composants Link 20/40/30+ pris à part ne sont conformes à aucune norme et ne sont donc pas des EPI (Équipements de Protection Individuelle).** **Attention ! Toute utilisation différente de ce qui est indiqué est à considérer comme interdite.** **Attention ! Pour ce produit il faut respecter les indications de la norme EN 365 (Instructions générales / paragraphe 2.5).** **Attention ! Pour ce produit un contrôle approfondi est obligatoire (Instructions générales / paragraphe 8).**

2) NOMENCLATURE (Fig. 3). A) Boucle de connexion côté harnais. B) Boucle de connexion côté dispositif. C) Pochette de protection. D) Fermeture éclair. E) Partie textile intérieure. F) Partie métallique intérieure (si présent). G) Étiquette de marquage. H) Étiquette de sécurité. I) Rembourrage. L) Élastique. M) Barrette anti-rotation Fix Pro. N) Connecteur.

2.1 - Matériaux principaux. Consulter la légende dans les instructions générales (paragraphe 2.4): 2 (partie métallique) / 13 (sangle) / 7 (coutures).

3) MARQUAGE. Chiffres/lettres sans légende : consulter la légende dans les instructions générales (paragraphe 5).

3.1 - Général (Fig. 2). Indications : 1 ; 2 ; 4 ; 7 ; 8 ; 15 ; 30) Avertissement informant que l'équipement inclut le système Slider (breveté). 31) Avertissement indiquant que l'équipement peut uniquement être utilisé comme indiqué. 32) Types de harnais compatibles 33) Longueur maximale autorisée connecteurs inclus. 34) Dispositifs compatibles (Easy Access ou Easy Speed) ; 35) Avertissement indiquant que cet équipement n'est pas un absorbeur d'énergie EN 355.

3.2 - Traçabilité (Fig. 2). Indications : T2 ; T8 ; T9.

4) CONTROLES. En plus des contrôles indiqués en suite, il faut respecter ce qui est indiqué dans les instructions générales (paragraphe 3). Pour procéder à l'inspection, il est nécessaire d'ouvrir la pochette de protection et de vérifier ce qu'il contient.

Attention! Faites attention à la manière dont la partie textile et/ou métallique du composant est insérée à l'intérieur de la pochette, de manière à le replacer dans sa position d'origine à la fin du contrôle. **Attention!** En repositionnant la partie textile à l'intérieur de la pochette, veillez à ne pas créer de nœuds sur la sangle (Fig. 3.2).

Avant chaque utilisation, vérifiez que: la pochette de protection est intact (c'est-à-dire qu'il n'y a pas de trous, de coupures ni d'usure excessive) et que la fermeture éclair fonctionne correctement; l'étiquette de sécurité est intacte; il n'y a pas de laceration de la couture due à l'arrêt d'une chute ou à une altération du système.

5) COMPATIBILITÉ. Le composant doit être complété avec deux connecteurs ovales EN 362 de longueur maximale 110 mm et dotés de barrettes anti-rotation : il est conseillé d'utiliser les barrettes anti-rotation Fix Pro fournies. Le système doit ensuite être relié au dispositif (Easy Access ou Easy Speed) comme indiqué dans les instructions d'utilisation spécifiques correspondantes.

6) SYMBOLES. Consulter la légende dans les instructions générales (paragraphe 1.5): F1; F9.

7) PIÈCES DE RECHANGE/ACCESSOIRES. Ce produit est compatible uniquement avec les pièces de rechange et les accessoires spécifiques listés ci-dessous: Fix Pro (Ref. No. 6V82800).

Die Gebrauchsanweisung für dieses Gerät besteht aus verschiedenen Anweisungen: allgemeine Anweisungen, zusätzliche Anweisungen für die Einzelteile Link 20/40/30+ und spezifische Anweisungen für das verwendete Gerät (Easy Access oder Easy Speed). Alle Anweisungen müssen aufmerksam vor der Anwendung gelesen werden. **Achtung!** Dieses Blatt gibt nur die zusätzlichen Anweisungen für die Verbindungsmittel Link 20/40/30+ wieder.

ZUSÄTZLICHE ANWEISUNGEN LINK 20/40/30+.

Diese Anmerkung enthält die notwendige Informationen für einen korrekten Gebrauch des folgenden Produktes/e: Komponenten Link 20/40/30+.

1) ANWENDUNGSBEREICH. Die Produkte Link 20/40/30+ sind Zubehörteile und / oder Ersatzteile, die ausschließlich mit Easy Access- oder Easy Speed-Geräten verwendet werden. Die Kompatibilität immer vorher in Tabelle 1 überprüfen. **Achtung!** Die alleinigen Komponenten Link 20/40/30+ entsprechen keiner Normvorschrift und sind somit nicht Teil der PSA (Persönliche Schutzausrüstung). **Achtung!** Jegliche andersartige Anwendung, die nicht ausdrücklich hier angeführt wird, muss als verboten erachtet werden. **Achtung!** Für dieses Produkt muss die Anleitung der Norm EN 365 beachten werden (allgemeine Gebrauchsanweisungen / Absatz 2.5). **Achtung!** Für dieses Produkt ist eine gründliche regelmäßige Kontrolle verpflichtet (allgemeine Gebrauchsanweisungen / Absatz 8).

2) NOMENKLATUR (Abb. 3). A) Gurtseitige Verbindungsöse. B) Geräteseitige Verbindungsöse. C) Schutzhülle. D) Reißverschluss. E) Innere textile Anteile. F) Innere Metallteile (falls vorhanden). G) Markierungsetikette. H) Sicherheitsetikette. I) Polsterung. l) Gummiband. M) Befestigungshalterung Fix Pro. N) Karabiner.

2.1 - Wesentlichen Materialien. Die Legende in der allgemeine Gebrauchsanweisungen lesen (Absatz 2.4): 2 (innere Metallteile) / 13 (Schlinge) / 7 (Nähte).

3) MARKIERUNG. Zahlen / Buchstaben ohne Bildunterschriften: die Legende in der allgemeine Gebrauchsanweisungen lesen (Absatz 5).

3.1 - Allgemeine (Abb. 2). Angaben: 1; 2; 4; 7; 8; 15; 30) Angabe, dass das Gerät mit dem System Slider ausgestattet ist (Patentiert). 31) Hinweis, dass das Gerät nur laut Angaben verwendet werden darf. 32) Kompatible Gurtypen. 33) Erlaubte Maximallänge, inklusive Verbindungselementen. 34) Kompatible Gerät (Easy Access oder Easy Speed). 35) Hinweis, dass das Gerät kein Falldämpfer gemäß EN 355 ist.

3.2 - Rückverfolgbarkeit (Abb. 2). Angaben: T2; T8; T9.

4) KONTROLLEN. Zusätzlich zu den nachstehenden gemeldeten Kontrollen, man muss die Anmerkungen beschreibt in der allgemeine Gebrauchsanweisungen beachten (Absatz 3). Um mit der Inspektion fortfahren zu können, müssen Sie die Schutzhülle öffnen und überprüfen, was sich darin befindet. **Achtung!** Achten Sie auf die Art und Weise, wie der textile und/oder metallische Teil der Komponente in die Schutzhülle eingesetzt wird, um es am Ende der Prüfung in seine ursprüngliche Position zu bringen. **Achtung!** Positionieren Sie das Textilteil im Inneren der Schutzhülle und achten Sie darauf, dass sich keine Knoten auf der Schlinge bilden (Abb. 3.2). Vor jeder Benutzung muss überprüft werden: die Schutzhülle ist intakt (z.B keine Löcher, Schnitte und übermäßiger Verschleiß) und der Reißverschluss funktioniert ordnungsgemäß; das Sicherheitsetikett ist intakt; dass es keine Risse in der Naht gibt, die auf eine vorherige Fallabsorption oder einen manuellen Eingriff ins System hindeuten.

5) KOMPATIBILITÄT. Die Komponente muss mit zwei ovalen Verbindungselementen EN 362 mit maximaler Länge von 110 mm und Antirotations-Positionierungshalterungen vervollständigt werden: die Anwendung der mitgelieferten Halterungen Fix Pro wird empfohlen. Das System muss anschließend mit dem Gerät (Easy Access oder Easy Speed) verbunden werden, genauso, wie in den spezifischen Gebrauchsanweisungen geschildert.

6) ZEICHEN. Die Legende in der allgemeine Gebrauchsanweisungen lesen (Absatz 15): F1; F9.

7) ERSATZTEILE/ZUBEHÖR. Dieses Produkt ist nur kompatibel mit der spezifischen Ersatzteile und der Zubehöre wie folgt: Fix Pro (Ref. No. 6V82800).

Las instrucciones de uso relativas a este equipo están compuestas por un conjunto de instrucciones; instrucciones generales; instrucciones secundarias para los componentes del Link 20/40/30+ e instrucciones específicas relativas al material en uso (Easy Access o Easy Speed). Todas las instrucciones deben leerse cuidadosamente antes del uso. **¡Atención!** El presente documento contiene sólo las instrucciones accesorias de los componentes Link 20/40/30+.

INSTRUCCIONES ACCESORIAS LINK 20/40/30+.

Esta anotación incluye las informaciones necesarias para el uso correcto del siguiente producto/s: componentes Link 20/40/30+.

1) ÁMBITO DE APLICACIÓN. Los productos Link 20/40/30+ son accesorios complementarios y/o partes sueltas que se pueden utilizar exclusivamente con los dispositivos Easy Access o Easy Speed: verificar la compatibilidad en la tabla 1. **¡Atención!** Los componentes Link 20/40/30+, en sí mismos, no se ajustan a ninguna normativa y por lo tanto no constituyen unos EPI (Equipos de Protección Individual). **¡Atención!** Cualquier uso diferente de lo indicado se considera prohibido. **¡Atención!** Por este producto es necesario respetar las indicaciones de la Norma EN 365 (instrucciones generales - paragrafo 2.5). **¡Atención!** Por este producto es obligatoria una inspección periódica detallada (instrucciones generales - paragrafo 8).

2) NOMENCLATURA (Fig. 3). A) Anillo de conexión, lado arnés. B) Anillo de conexión, lado dispositivo. C) Funda protectora. D) Cremallera. E) Parte de material textil interior. F) Parte de metal interior (si está presente). G) Etiqueta de marcado. H) Etiqueta de seguridad. I) Acolchado. L) Banda elástica. M) Posicionador antivoltteo Fix Pro. N) Conector.

2.1 - Materiales principales. Consulten la leyenda en las instrucciones generales (sección 2.4): 2 (parte de metal) / 13 (cinta) / 7 (costuras).

3) MARCADO. Números/letras sin título: consulten la leyenda en las instrucciones generales (párrafo 5).

3.1 - General (Fig. 2). Indicaciones: 1; 2; 4; 7; 8; 15; 30) Indicación de que el dispositivo incluye el sistema Slider (patentado). 31) Indicación de que el dispositivo sólo puede utilizarse como se indica. 32) Tipos de arneses compatibles. 33) Longitud máxima, incluidos los conectores. 34) Dispositivo compatible (Easy Access o Easy Speed). 35) Indicación de que el dispositivo no es un absorbedor de energía EN 355.

3.2 - Trazabilidad (Fig. 2). Indicaciones: T2; T8; T9.

4) CONTROLES. Además de las inspecciones siguientes, respetar lo que es indicado en las instrucciones generales (paragrafo 3). Para continuar con la inspección, es necesario abrir la funda protectora y verificar lo que está a su interior. **¡Atención!** Preste atención a la forma en que la parte textil y/o metálica del componente se inserta dentro de la funda, para colocarla en su posición original al final del control. **¡Atención!** Para volver a colocar la parte textil dentro de la funda, preste atención a no crear nudos en la cinta (Fig. 3.2). Antes de cada uso, compruebe que: la funda protectora esté intacta (es decir, sin orificios, cortes y desgaste excesivo) y que la cremallera funcione correctamente; la etiqueta de seguridad está intacta; no hay laceraciones en la costura debido a la detención de una caída o la manipulación del sistema.

5) COMPATIBILIDAD. El absorbedor de energía debe ser integrado por dos conectores ovales EN 362, de una longitud máxima de 110 mm y equipados con posicionadores antivoltteo: se aconseja el uso de los posicionadores Fix Pro con los cuales el dispositivo viene equipado. El sistema debe estar a su vez conectado al dispositivo (Easy Access o Easy Speed) como se indica en las instrucciones de uso específicas.

6) SIGNOS. Consulten la leyenda en las instrucciones generales (sección 1.5): F1; F9.

7) PIEZAS DE REPUESTO / ACCESORIOS. Este producto es compatible solo con las piezas de repuesto y accesorios específicos que se enumeran a continuación: Fix Pro (Ref. No. 6V82800).

As instruções de uso deste dispositivo são compostas pelas instruções gerais, instruções de acessório dos componentes Link 20/40/30+ e pelas instruções específicas do dispositivo usado (Easy Access ou Easy Speed). Todas as instruções devem ser lidas com atenção antes do uso. **Atenção!** Esta ficha constitui apenas a instrução para os acessórios dos componentes Link 20/40/30 +

INSTRUÇÕES ESPECÍFICAS LINK 20/40/30+.

Esta nota contém as informações necessárias para um uso correto do(s) seguinte(s) produto(s): componentes Link 20/40/30+.

1) CAMPO DE APLICAÇÃO. Os produtos Link 20/40/30 + são componentes acessórios e ou peças sobressalentes que devem ser usados exclusivamente com dispositivos Easy Access ou Easy Speed: verifique a compatibilidade na tabela 1. **Atenção!** Os produtos Link 20/40/30 +, individualmente, não estão em conformidade com algum tipo de normativa e, consequentemente, não constituem EPI (Equipamento de Proteção Individual). **Atenção!** Qualquer uso diferente daquele indicado deve ser considerado proibido. **Atenção!** Para este produto devem ser observadas as indicações da norma EN 365 (instruções gerais / seção 2.5). **Atenção!** Para este produto, uma verificação periódica completa é obrigatória (instruções gerais / parágrafo 8).

2) NOMENCLATURA (Fig. 3). A) Abertura de conexão lado lingagem. B) Abertura de conexão lado dispositivo. C) Estojo de proteção. D) Zíper. E) Parte têxtil interna. F) Parte metálica interna (se houver). G) Etiqueta de marcação. H) Etiqueta de segurança. I) Revestimento. L) Elástico. M) Suporte de fixação Fix Pro. N) Conector.

2.1 - Principais materiais. Consultar a legenda nas instruções gerais (parágrafo 2.4): 2 (parte de metal) / 13 (fita) / 7 (costuras).

3) MARCAÇÃO. Números/letras sem legenda: consultar a legenda nas instruções gerais (parágrafo 5).

3.1 - Geral (Fig. 2). Indicações: 1; 2; 4; 7; 8; 15; 30) Indicação de que o dispositivo inclui o sistema Slider (patenteado); 31) Indicação que o dispositivo só pode ser usado conforme indicado; 32) Tipo de lingagens compatíveis; 33) Comprimento máximo permitido incluindo os conectores; 34) Dispositivo compatível (Easy Access ou Easy Speed); 35) Indicação de que o dispositivo não é um absorvedor de energia EN 355.

3.2 - Rastreabilidade (Fig. 2). Indicações: T2; T8; T9.

4) CONTROLES. Além dos controles indicadas abaixo, observar o quanto indicado nas instruções gerais (parágrafo 3). Para prosseguir com a inspeção é necessário abrir a caixa de proteção e verificar o seu conteúdo. **Atenção!** Preste atenção como a parte têxtil e ou metálica do componente é inserida no interior da caixa de proteção para que seja colocado em sua posição original no final do controle. **Atenção!** Reposicionando a parte têxtil no interior da caixa de proteção, preste atenção para não criar nós na fita (Fig. 3.2). Antes de cada uso, verifique se: a caixa de proteção está íntegra (ou seja, sem furos, cortes e desgaste excessivo) e se o zíper funciona corretamente, se a etiqueta de segurança está íntegra, se há lacerações da costura devido à proteção de quedas ou por adulteração do sistema.

5) COMPATIBILIDADE. O componente deve ser completado com dois conectores ovais EN 362 com comprimento máximo de 110 mm e suportes de posicionamento anti-rotação: recomendamos o uso dos suportes Fix Pro fornecidos. O sistema deve então ser conectado ao dispositivo (Easy Access ou Easy Speed) conforme indicado nas respectivas instruções de uso.

6) SÍMBOLOS. Consultar a legenda nas instruções gerais (parágrafo 1.5): F1; F9.

7) PEÇAS DE REPOSIÇÃO/ACESSÓRIOS. Este produto é compatível apenas com as peças de reposição e acessórios específicos listados a seguir: Fix Pro (Ref. No. 6V82800).

Bruksanvisningen för denna utrustning innehåller en allmän del, tilläggsinstruktioner för komponenterna Link 20/40/30+ och en specifik del för den berörda utrustningen (Easy Access eller Easy Speed). Alla instruktioner måste läsas igenom noggrant innan användningen påbörjas. **Varning!** Detta informationsblad innehåller enbart tilläggsinstruktioner för komponenterna Link 20/40/30+.

SPECIFIKA INSTRUKTIONER LINK 20/40/30+.

Denna anmärkning innehåller information som behövs för en korrekt användning av följande produkt/er: komponenter Link 20/40/30+.

1) TILLÄMPNINGSSOMRÅDE. Produkterna Link 20/40/30+ är tillbehör och/eller reservdelar som uteslutande ska användas med utrustningarna Easy Access eller Easy Speed: Kontrollera kompatibiliteten i tabell 1. **Varning!** Produkterna Link 20/40/30+, överensstämmer inte enskilt med alla bestämmelser och utgör följaktligen inte en PSU (Personlig skyddsutrustning). **Varning!** All annan användning än den angivna ska anses vara förbjuden. **Varning!** För denna produkt måste anvisningarna i standarden EN 365 följas (allmänna instruktioner / avsnitt 2.5). **Varning!** För denna produkt är en noggrann periodisk kontroll nödvändig (allmänna instruktioner / avsnitt 8).

2) NAMN PÅ DELARNA (Fig. 3). A) Kopplingsögla på säkerhetselens sida. A) Kopplingsögla på kopplingsanordningens sida. C) Skyddsfodral. D) Blixtlås. E) Invändig textildel. F) Invändig metalldel (i förekommande fall). G) Illustrativ etikett. H) Säkerhetsetikett. I) Stoppling. L) Gummiband. M) Förankringsstöd Fix Pro. N) Kopplingsanordning.

2.1 - Huvudsakliga material. Se textförklaringen i de allmänna instruktionerna (avsnitt 2.4): 2 (metalldel) / 13 (slinga) / 7 (sömmar).

3) MÄRKNINGAR. Siffror/bokstäver utan bildtext: se textförklaringen i de allmänna instruktionerna (avsnitt 5).

3.1 - Allmänt (Fig. 2). Information: 1; 2; 4; 7; 8; 15; 30) Anger att anordningen innefattar Slider-systemet (patentskyddad). 31) Anger att enheten endast kan användas enligt anvisningarna. 32) Typ av kompatibla säkerhetselar. 33) Maximalt tillåten längd inklusive kopplingsanordningar. 34) Kompatibel anordning (Easy Access eller Easy Speed). 35) Anger att anordningen inte är en falldämpare SS-EN 355.

3.2 - Spårbarhet (Fig. 2). Information: T2; T8; T9.

4) KONTROLLER. Utöver de kontroller som anges nedan, följ anvisningarna i de allmänna instruktionerna (avsnitt 3). För att gå vidare med kontrollen är det nödvändigt att öppna skyddsfodralet och kontrollera vad som är inuti det. **Varning!** Var uppmärksam på hur komponentens textil-och/eller metalldel sätts in i fodralet så att den placeras i sin ursprungliga position inuti skyddsfodralet vid slutet av kontrollen. **Varning!** Var uppmärksam vid omplacering av textildelen inuti skyddsfodralet, för att inte skapa knutar på slingan (Fig. 3.2). Kontrollera före varje användning: att skyddsfodralet är intakt (t.ex. frånvaro av hål, skärskador eller överdrivet slitage) och att blixtlåset fungerar korrekt; att säkerhetsetiketten är intakt; att sömmarna inte uppvisar några bristningar till följd av ett fallstopp eller manipulering av systemet.

5) KOMPATIBILITET.

Komponenten måste kompletteras med två ovala kopplingsanordningar SS-EN 362 med en maxlängd på 110 mm, samt positioneringsanordningar mot rotation: Det är tillrådligt att använda Fix Pro-anordningarna som medföljer leveransen. Systemet måste följaktligen kopplas till anordningen (Easy Access eller Easy Speed) enligt anvisningarna i relativa specifika bruksanvisningar.

6) SYMBOLER. Se textförklaringen i de allmänna instruktionerna (avsnitt 15): F1; F9.

7) RESERVDELAR /TILLBEHÖR. Denna produkt är kompatibel endast med de specifika reservdelar och tillbehör som räknas upp nedan: Fix Pro (Ref. No. 6V82800).

Tämän varusteen käyttöohjeet koostuvat seuraavista ohjeista: yleiset ohjeet, Link 20/40/30+ -liitoskösien lisävarusteohjeet ja käytössä olevaa laitetta koskevat ohjeet (Easy Access tai Easy Speed). Kaikki ohjeet on luettava huolellisesti ennen käyttöä. **Huomio!** Tämä osa koostuu vain Link 20/40/30+ komponenttien lisäohjeista.

ERITYISOHJEET LINK 20/40/30+.

Tässä ilmoituksessa on annettu tarvittavat tiedot seuraavan/seuraavien tuotteen/tuotteiden oikeaoppista käyttöä varten: Link 20/40/30+ komponentit.

1) SOVELTAMISALA. Link 20/40/30+ -tuotteet ovat lisävarustekomponentteja ja/tai varaosia, joita käytetään yksinomaan Easy Access- tai Easy Speed -laitteiden kanssa: tarkista niiden yhteensopivuus taulukosta 1. **Huomio!** Link 20/40/30+ tuotteet, itsessään, eivät täytä minkään standardin vaatimuksia eikä niitä näin ollen voi pitää henkilönsuojaimina. (Henkilönsuojaimet). **Huomio!** Kaikki osoitetuista ohjeista poikkeava käyttö on kiellettyä. **Huomio!** Tässä tuotteessa on noudatettava standardin EN 365 ohjeita (yleiset ohjeet / kappale 2.5). **Huomio!** Tätä tuotetta varten edellytetään perusteellista määräaikaistarkistusta (yleiset ohjeet / kappale 8).

2) NIMIKKEISTÖ (kuva. 3). A) Liitinaukko valjaiden puolella. B) Liitinaukko laitteen puolella. C) Suojakotelo. D) Vetoketju. E) Sisäinen kangasosa. F) Sisäinen metalliosa (jos olemassa). G) Merkinnän etiketti. H) Turvaetiketti. I) Pehmeuste. L) Kuminauha. M) Fix Pro-kiinnitystuki. N) Liitoselin.

2.1 - Pääasialliset materiaalit. Tutustu yleisten ohjeiden kuvatekstiin (kappale 2.4): 2 (metalliosa) / 13 (nauha) / 7 (saumat).

3) MERKINTÄ. Numerot/kirjaimet ilman kuvatekstiä: tutustu yleisten ohjeiden kuvatekstiin (kappale 5).

3.1 - Yleinen (kuva 2). 1; 2; 4; 7; 8; 15; 30) Osoitus laitteen sisältämästä Slider-järjestelmästä (patentoitu); 31) Osoitus, että laitetta voi käyttää ilmoitetulla tavalla; 32) Yhteensopiva valjastyyppi; 33) Sallittu enimmäispituus sisältäen liitoselimet; 34) Yhteensopiva laite (Easy Access tai Easy Speed); 35) Osoitus, että laite ei ole EN 355 nykyksen vaimennin.

3.2 - Jäljitettävyyys (kuva 2). Tiedot: T2; T8; T9.

4) TARKISTUKSET. Seuraavassa kerrottujen tarkistusten lisäksi on noudatettava yleisissä ohjeissa annettuja tietoja (kappale 3). Jatkaaksesi tarkastusta, on välttämätöntä avata suojakotelo ja tarkistaa sen sisältö. **Huomio!** Kiinnitä huomiota siihen, miten komponentin kankainen ja/tai metallinen osa on asetettu kotelon sisälle, jotta saat asetettua sen alkuperäiseen asentoon sen sisälle tarkastuksen jälkeen. **Huomio!** Asettaessa kangasosaa takaisin koteloon varo luomasta solmuja nauhaan (Kuva 3.2). Ennen jokaista käyttöä tarkista, että: suojakotelo on ehjä (esim. ei reikiä, leikkauksia jaa liikakulumia) ja vetoketju toimii hyvin; turvallisuusmerkintä on ehjä; saumat eivät ole revenneet putoamisen johdosta tai järjestelmän luvattoman käsittelyn vuoksi.

5) YHTEENSOPIVUUS. Komponenttia on täydennettävä kahdella soikion muotoisella liitoselimellä EN 362, joiden enimmäispituus on 110 mm, ja kiertoa estävillä asetustuilla: suosittelemme mukana tulevien Fix Pro tukien käyttöä. Järjestelmä on tämän jälkeen liitettävä laitteeseen (Easy Access tai Easy Speed), kuten osoitettu vastaavissa käyttöohjeissa.

6) SYMBOLIT. Tutustu yleisten ohjeiden ohjeiden kuvatekstiin (kappale 15): F1; F9.

7) VARAOSAT/LISÄVARUSTEET. Tämä tuote on yhteensopiva vain seuraavassa luettelujen varaosien ja erityisten lisävarusteiden kanssa: Fix Pro (Ref. No. 6V82800).

Bruksanvisningen for denne enheten består av en generell del, tilleggsinstruksjoner for komponentene Link 20/40/30+ og en spesifikk del for enheten som er i bruk (Easy Access eller Easy Speed). Alle instruksjonene må leses nøye før bruk. Alle instruksjonene må leses nøye før bruk. **Advarsel!** Dette arket inneholder kun tilleggsinstruksjonene for komponentene Link 20/40/30+.

SPESIFIKKE INSTRUKSJONER LINK 20/40/30+.

Denne merknaden inneholder informasjon som er nødvendig for riktig bruk av følgende produkt (er): Komponenter Link 20/40/30+.

1) BRUKSOMRÅDE. Produktene Link 20/40/30+ er tilleggskomponenter og/eller reservedeler som kun skal brukes sammen med enhetene Easy Access eller Easy Speed: kontroller om de er kompatible i tabell 1. **Advarsel!** Produktene Link 20/40/30+, er i seg selv ikke i overensstemmelse med noen standard og utgjør derfor ikke et PVU. (Personlig verneutstyr). **Advarsel!** Eventuell annen bruk enn det som er angitt, er forbudt. **Forsiktig!** Indikasjonene for EN 365 må observeres for dette produktet (generelle instruksjoner / avsnitt 2.5). **Forsiktig!** For dette produktet er en grundig periodisk sjekk obligatorisk (generelle instruksjoner / punkt 8).

2) BENEVNELSER (Fig. 3). A) Koblingsløkke på kroppsselens side. A) Koblingsløkke på enhetens side. C) Beskyttelsesetui. D) Glidelås. E) Innvendig tekstildel. F) Innvendig metalldel (hvis den finnes). G) Merkeetikett. H) Sikkerhetsetikett. I) Polstring. L) Strikk. M) Festestøtte Fix Pro. N) Koblingsstykke.

2.1 - Hovedmaterialer. Se forklaringen i de generelle instruksjonene (punkt 2.4): 2 (metalldel) / 13 (slynge) / 7 (sømmer).

3) MERKING. Tall/bokstaver uten bildetekst: se forklaringen i de generelle instruksjonene (punkt 5).

3.1 - Generelt (Fig. 2). Indikasjoner: 1; 2; 4; 7; 8; 15; 30) Angir at enheten omfatter Slider-systemet (patentert). 31) Angir at enheten kun kan brukes som angitt. 32) Type kompatible seler. 33) Maksimal tillatt lengde inkludert koblingsstykkene. 34) Kompatibel enhet (Easy Access eller Easy Speed). 35) Angir at enheten ikke er en falldemper NS-EN 355.

3.2 - Sporbarhet (Fig. 2). Indikasjoner: T2; T8; T9.

4) KONTROLLER. I tillegg til kontrollene som er angitt nedenfor, må du følge indikasjonene gitt i de generelle instruksjonene (punkt 3). For å utføre kontrollen, er det nødvendig å åpne beskyttelsesetuiet og kontrollere hva som er inne i det. **Advarsel!** Vær oppmerksom på hvordan komponentens tekstil- og/eller metalldel settes i etuiet slik at det plasseres i sin opprinnelige posisjon i beskyttelsesetuiet etter kontroll. **Advarsel!** Når tekstildelen settes på plass i etuiet, pass på at det ikke lages knuter på slyngen (Fig. 3.2). Før hver bruk kontroller at: beskyttelsesetuiet er intakt (uten hull, kutt og overdreven slitasje) og at glidelåsen fungerer korrekt; at sikkerhetsetiketten er intakt; at sømmer ikke har noen rifter på grunn av at systemet har stoppet et fall eller på grunn av tukling med systemet.

5) KOMPATIBILITET. Komponentene må kompletteres med to ovale koblingsstykker NS-EN 362 med en maksimal lengde på 110 mm og posisjoneringsstøtter mot rotasjon: vi anbefaler å bruke de medfølgende Fix Pro-støttene. Systemet må deretter tilkobles enheten (Easy Access eller Easy Speed) slik som angitt i tilhørende spesifikke instruksjoner.

6) SYMBOLER. Se forklaringen i de generelle instruksjonene (punkt 15): F1; F9.

7) RESERVEDELER/TILBEHØR. Dette produktet er kun kompatibelt med de spesifikke reservedelene og tilbehørene som er oppført nedenfor: Fix Pro (Ref. No. 6V82800).

Brugsanvisningen til denne enhed består af en generel vejledning, tilbehørsinstruktionen for udstyrsdelene Link 20/40/30+ og den specifikke instruktion for den anvendte enhed (Easy Access eller Easy Speed). Alle instruktioner skal læses omhyggeligt før brugen. **Advarsel!** Dette ark består kun af tilbehørsinstruktionen for udstyrsdelene Link 20/40/30+.

TILBEHØR INSTRUKTIONER LINK 20/40/30+. Denne note indeholder de nødvendige informationer for en korrekt anvendelse af det/de følgende produkt/er: udstyrsdelene Link 20/40/30+.

1) ANVENDELSESOMRÅDE. Produkterne Link 20/40/30+ er tilbehørsdele og/eller reservedele der kun må anvendes med enhederne Easy Access eller Easy Speed: Kontroller kompatibiliteten i tabel 1. **Advarsel!** Produkterne Link 20/40/30+, er ikke i sig selv i overensstemmelse med nogen standard, hvorfor de ikke udgør et PVM. (personligt værnemiddel). **Advarsel!** Enhver anden brug end den angivne skal anses som værende forbudt. **Advarsel!** Ved dette produkt skal indikationerne i standarden EN 365 (generel vejledning/afsnit 2.5) overholdes. **Advarsel!** Ved dette produkt er en dybdegående periodisk kontrol obligatorisk (generel vejledning/afsnit 8).

2) KLASSIFIKATION (Fig. 3). A) Løkke for tilslutning på seletøjet. B) Løkke for tilslutning på enheden. C) beskyttende etui. D) Lynlås. E) Intern del i stof. F) Intern del af metal (hvis den findes). G) Mærkning. H) Sikkerhedsmærkning. I) Polstring. L) Elastik. M) Positionsstøtte Fix Pro. N) Karabin:

2.1 - Hovedmaterialer. Se tegnforklaringen i den generelle vejledning (afsnit 2.4): 2 (del i metal) / 13 (rem) / 7 (syninger).

3) MÆRKNING. Numre/tal uden billedtekst: Se tegnforklaringen i den generelle vejledning (afsnit 5).

3.1 - Generelt (Fig. 2). Angivelser: 1; 2; 4; 7; 8; 15; 30) Indicazione che il dispositivo include il sistema Slider (patenteret); 31) Indicazione che il dispositivo può essere utilizzato solo come indicato; 32) Tipologia di imbracature compatibili; 33) Lunghezza massima consentita inclusi i connettori; 34) Dispositivi compatibili (Easy Access eller Easy Speed); 35) Indicazione che il dispositivo non è un assorbitore di energia EN 355.

3.2 - Sporbarhed (Fig. 2). Angivelser: T2; T8; T9.

4) KONTROLLER. Ud over kontrollerne, som angives i det følgende, skal man overholde det angivne i den generelle vejledning (afsnit 3). For at fortsætte med inspektionen er det nødvendigt at åbne det beskyttende etui og kontrollere, hvad der er inde i det. **Advarsel!** Vær opmærksom på den måde, hvorpå tekstil- og/eller metaldelen på komponenten er placeret i etuiet, så den kan placeres korrekt i den oprindelige position ved afslutningen af kontrolindgrebet. **Advarsel!** Når tekstildelen igen placeres inde i etuiet skal man være opmærksom på at der ikke dannes knuder på remmen (fig. 3.2). Inden hver brug, skal det kontrolleres: At det beskyttende etui er helt (dvs. uden huller, rifter og overdrevent slid) og at lynlåsen fungerer korrekt, at sikkerhedsmærket er intakt, at der ikke er brist på sømmen på grund af at udstyret har standset et fald eller hvis der er blevet manipuleret med systemet.

5) OVERENSSTEMMELSE. Udstyret skal kompletteres med to ovale karabiner EN 362, med en maksimal længde på 110 mm og positionsstøtter: Vi anbefaler at bruge de medfølgende positionsstøtter Fix Pro. Systemet skal derefter tilsluttes til enheden (Easy Access eller Easy Speed) som angivet i de relevante specifikke instruktioner.

6) SYMBOLER. Se tegnforklaringen i den generelle vejledning (afsnit 15): F1; F9.

7) RESERVEDELE/TILBEHØR. Dette produkt er kun kompatibelt med de reservedele og det specifikke tilbehør, der er anført i det følgende: Fix Pro (Ref. No. 6V82800).

De gebruiksinstructies voor het gebruik van deze uitrusting bestaan uit verschillende instructiedelen: algemene instructies, accessoire-instructies voor Link 20/40/30+ componentinstructies die specifiek zijn voor het gebruikte systeem (Easy Access of Easy Speed). Alle instructiedelen moeten goed gelezen worden alvorens de apparatuur te gebruiken. **Let op!** Dit document bevat alleen accessoire-instructies voor Link 20/40/30+ sleutelkoorden

ACCESSOIRE-INSTRUCTIES - LINK 20/40/30+.

Deze nota bevat de informatie die nodig is voor het correcte gebruik van het (de) volgende product(en): componenten Link 20/40/30.

1) TOEPASSINGSGBIED. Link 20/40/30+ producten zijn hulponderdelen en/of reserveonderdelen die exclusief worden gebruikt met Easy Access of Easy Speed-systemen: verifieer de compatibiliteit ervan in tabel 1. **Let op!** Link 20/40/30+ producten voldoen zelf niet aan de regelgeving en zijn daarom geen PBM (Persoonlijke beschermingsmiddelen). **Let op!** Elk gebruik anders dan weergegeven is verboden. **Let op!** Voor dit product moeten de instructies van EN 365 (algemene instructies/paragraaf 2.5) in acht worden genomen. **Let op!** Voor dit product is een grondige periodieke inspectie verplicht (algemene instructies/paragraaf 8).

2) BENAMING (Afb. 3). A) Lus voor verbinding, harnaszijde. A) Lus voor verbinding, systeemzijde. C) Beschermende zak. D) Ritsbevestiging. E) Binnenste stoffen deel. F) Binnenste metalen deel (indien aanwezig). G) Markeringslabel. H) Veiligheidslabel. I) Opvulling. L) Elastieken band. M) Plaatsingssysteem Fix Pro. N) Connector.

2.1 - Belangrijkste materialen. Zie de legenda in de algemene instructies (paragraaf 2.4): 2 (metalen deel) / 13 (weefselband) / 7 (naden).

3) MARKERING. Nummers/letters zonder bijschrift: zie de legenda in de algemene instructies (hoofdstuk 5).

3.1 - Algemeen (Afb. 2). Indicaties: 1; 2; 4; 7; 8; 15; 30) Markering met een beschrijving dat het apparaat het Slider systeem omvat (gepatenteerd). Markering met een beschrijving dat het systeem alleen kan worden gebruikt zoals wordt aangewezen. 32) Typen compatibele harnassen. 33) Maximale toegestane lengte, inclusief connectoren. 34) Compatibel systeem (Easy Access of Easy Speed). 35) Markering met een beschrijving dat het systeem niet een energieabsorbeerder EN 355 is.

3.2 - Traceerbaarheid (Afb. 2). Indicaties: T2; T8; T9.

4) CONTROLES. Neem naast de volgende controles ook de algemene instructies (paragraaf 3) in acht.

Om met de inspectie door te gaan moet er een beschermende opvulling worden geopend en gekeken worden wat er binnenin zit. **Let op!** Kijk goed hoe de stof en/of het metalen deel van de component in de zak is geplaatst, om dit op de originele plaats terug te doen als u klaar bent met checken. **Let op!** Als u de stof terug in de zak plaatst, let er dan op dat er geen knopen in het weefselband ontstaan (Afb. 3.2).

Elke keer voordat u het systeem gebruikt, controleer dat: de beschermende zak intact is (bijv. geen gaten, insnijdingen en overmatige slijtage) en dat de rits goed werkt; het veiligheidslabel intact is; er geen scheuren in het stiksel zijn door het stoppen van een val of door het systeem verkeerd te gebruiken.

5) COMPATIBILITEIT. De component moet geïntegreerd worden met twee ovale connectoren EN 362, maximale lengte 110 mm en met anti-rotatie plaatsingsapparatuur: het gebruik van Fix Pro apparatuur wordt aanbevolen (bijgeleverd). Het systeem wordt vervolgens met het systeem (Easy Access of Easy Speed) verbonden zoals is uitgelegd in de specifieke instructies voor elk systeem.

6) SYMBOLEN. Zie de legenda in de algemene instructies (paragraaf 16): F1; F9.

7) RESERVEONDERDELEN/ACCESSOIRES. Dit product is alleen compatibel met de hieronder vermelde specifieke reserveonderdelen en accessoires: Fix Pro (Ref. No. 6V82800).

Navodila za uporabo te opreme so sestavljena iz različnih sklopov navodil: splošnih navodil, dodatnih navodil za kratke vrvi Link 20/40/30 + navodil za komponente, ki so značilna za napravo, ki jo uporabljate (Easy Access ali Easy Speed). Pred uporabo opreme je treba skrbno prebrati vse sklope navodil. **Pozor!** Ta dokument vsebuje samo dodatna navodila za kratke vrvi Link 20/40/30 +. **DODATNA NAVODILA - LINK 20/40/30+.**

To obvestilo vsebuje podatke, potrebne za pravilno uporabo naslednjega/ih izdelka/ov: komponente za Link 20/40/30 +.

1) PREDVIDENA UPORABA. Izdelki za Link 20/40/30 + so dodatne komponente in/ali nadomestni deli, ki se jih uporablja izključno z napravami Easy Access ali Easy Speed: preverite kompatibilnost v tabeli 1. **Pozor!** Izdelki Link 20/40/30 + sami po sebi ne izpolnjujejo nobenih predpisov in zato niso osebna zaščitna oprema (OZO). **Pozor!** Vsaka uporaba, ki ni navedena, se šteje za prepovedano. **Pozor!** Za ta izdelek je treba upoštevati navodila, predpisana s standardom EN 365 (splošna navodila / odstavek 2.5). **Pozor!** Ta izdelek je treba obvezno občasnno in podrobno pregledati (splošna navodila / odstavek 8).
2) NOMENKLATURA (Sl. 3). A) Zanka za povezavo, na pasu. B) zanka za povezavo, na napravi. C) Zaščitna torbica. D) Zaponka z zadrgo. E) Notranji del iz tekstila. F) Notranji del iz kovine (če obstaja). G) Nalepka z oznako. H) Varnostna nalepka. I) Podloga. L) Elastični pas. M) Naprava za določanje položaja Fix Pro. N) Priključni element.

3.1 - Osnovni materiali. Oglejte si legendo v splošnih navodilih (odstavek 2.4): 2 (kovinski del) / 13 (statični najlonski trakovi) / 7 (špranj).

3) OZNAKE. Stevilke/črke brez besedila: oglejte si legendo v splošnih navodilih (odstavek 5).

3.1 - Splošno (Sl. 2). Oznake: 1; 2; 4; 7; 8; 15; 30) Označba, ki potrjuje, da naprava vključuje drsni sistem (patentirano). 31) Označba, ki potrjuje, da je napravo mogoče uporabljati samo, kot je navedeno. 32) Tipi združljivih pasov. 33) Največja dovoljena dolžina, vključno s priključnimi elementi. 34) Združljiva naprava (Easy Access ali Easy Speed). 35) Označba, ki potrjuje, da naprava po EN 355 ni absorber energije.

3.2 - Sledljivost (Sl. 2). Oznake: T2; T8; T9.

4) PREGLEDI. Poleg pregledov, označenih v nadaljevanju, upoštevajte navedbe v splošnih navodilih (odstavek 3). V namen preverjanja, je treba odpreti zaščitno torbico in pogledati, kaj je v njej. **Pozor!** Bodite pozorni na način, kako je tekstilni in/ali kovinski del komponente vstavljen v torbico, da boste ta del na koncu preverjanja lahko namestili na njegov prvotni položaj. **Pozor!** Pri prestavljanju tekstilnega dela znotraj torbice bodite pozorni, da na najlonskem traku ne nastanejo vozli (slika 3.2).

Pred vsako uporabo preverite ali: je zaščitna torbica nepoškodovana (npr. nima lukenj, ureznin in ne kaže znakov prekomerne obrabe), zadruga deluje pravilno, je varnostna nalepka nepoškodovana; je po šivih raztrgana, kar je lahko posledica zaščite pred padcem ali napačnega upravljanja sistema.

5) ZDRUŽLJIVOST. Komponenta mora biti vgrajena z dvema ovalnima priključkoma po EN 362, dolžine največ 110 mm in z napravami za določanje položaja s preprečevanjem vrtenja: priporočamo uporabo naprav Fix Pro (priloženo). Sistem je treba nato povezati z napravo (Easy Access ali Easy Speed), kot je razloženo v posebnih navodilih za uporabo posamezne naprave.

6) SIMBOLI. Oglejte si legendo v splošnih navodilih (odstavek 16): F1; F9.

7) REZERVNI DELI/DODATNA OPREMA. Ta izdelek je združljiv samo s posebnimi rezervnimi deli in dodatno opremo, navedenimi v nadaljevanju: Fix Pro (Ref. No. 6V82800).

Pokyny na používanie tohto zariadenia sa skladajú z rôznych súborov pokynov: všeobecné pokyny, pokyny pre príslušenstvo týkajúce sa pokynov pre súčasti Link 20/40/30 +, ktoré sú špecifické pre používané zariadenie (Easy Access alebo Easy Speed). Pred použitím zariadenia je nutné starostlivo prečítať všetky pokyny. **Pozor!** Tento dokument obsahuje len pokyny na príslušenstvo pre šnúry Link 20/40/30 +.

POKYNY K PRÍSLUŠENSTVU - LINK 20/40/30+.

Tento dokument obsahuje informácie potrebné pre správne používanie nasledujúceho výrobku/výrobkov: Komponenty Link 20/40/30.

1) UPLATNENIE. Výrobky Link 20/40/30 + sú súčasťou príslušenstva a / alebo náhradné diely, ktoré sa majú používať výhradne so zariadeniami Easy Access alebo Easy Speed: overte ich kompatibilitu v tabuľke 1. **Upozornenie!** Produkty Link 20/40/30 + samy o sebe nevyhovujú žiadnym predpisom, a preto sa nejedná o OOP (osobné ochranné prostriedky). **Pozor!** Akékoľvek iné použitie, než je uvedené, musí byť považované za zakázané. **Pozor!** Tento výrobok musí spĺňať ustanovenia smernice EN 365 (Všeobecné pokyny / odsek 2.5.). **Pozor!** Tento výrobok podlieha povinnej dôkladnej periodickej kontrole (Všeobecné pokyny/ odsek 8).

2) NOMENKLATÚRA (Obr. 3). A) Slučka pre pripojenie, strana káblového zväzku. B) Slučka pre pripojenie, strana zariadenia. C) Ochranné puzdro. D) Upínacie prvok zipsu. E) Vnútorňa textilná časť. F) Vnútorňa kovová časť (ak je prítomná). G) Označovacie štítko. H) Bezpečnostný štítko. I) Polstrovanie. L) Elastický pásik. M) Polohovací zariadenie Fix Pro. N) Konektor

2.1 - Prevládajúci materiál. Pozri legendu vo Všeobecných pokynoch (odsek 2.4): 2 (kovová časť) / 13 (popruh) / 7 (švy).

3) OZNAČENIE.

Číslo/písmená bez popisu: pozri legendu vo Všeobecných pokynoch (odsek 5).

3.1 - Všeobecné označenie (Obr. 2). Označenia: 1; 2; 4; 7; 8; 15; 30) Uvádzaanie označenia, že zariadenie zahŕňa systém Slider (patentované). 31) Uvádzaanie označenia, že zariadenie je možné používať len podľa pokynov. 32) Druhy kompatibilných postrojov. 33) Maximálna prípustná dĺžka vrátane konektorov. 34) Kompatibilné zariadenia (Easy Access alebo Easy Speed). 35) Označenie, že zariadenie nie je absorberom energie EN 355.

3.2 - Vysledovateľnosť (Obr. 2). Označenia: T2; T8; T9.

4) KONTROLY.

Okrem nižšie uvedených kontrol, dodržujte usmernenia uvedené vo všeobecných pokynoch (odsek 3). Pre vykonanie kontroly je nutné otvoriť ochranné puzdro a skontrolovať, čo je vnútri. **Pozor!** Venujte pozornosť spôsobu, akým je textilný a / alebo kovová časť súčasti vložená do vrečka a umiestnite ju do pôvodnej polohy na konci kontroly. **Pozor!** Pri premiestňovaní textilných častí vo vnútri vrečka dávajte pozor, aby ste na popruh nevytvárali uzly (obr. 3.2). Pred každým použitím skontrolujte, či: ochranný obal je neporušený (napr. Žiadne otvory, rezy a nadmerné opotrebenie) a zips funguje správne; bezpečnostný štítko je neporušený; pri šití nedochádza k slzám kvôli zastaveniu pádu alebo nesprávnemu zaobchádzaniu so systémom.

5) KOMPATIBILITA. Komponent musí byť integrovaná s dvomi oválnymi konektormi EN 362, maximálne 110 mm, a s polohovacími zariadeniami proti rotácii: odporúča sa použitie zariadenia Fix Pro (je súčasťou dodávky). Systém musí byť potom pripojený k zariadeniu (Easy Access alebo Easy Speed), ako je vysvetlené v osobitných pokynoch na použitie každého zariadenia.

6) SYMBOLY. Pozri legendu vo Všeobecných pokynoch (odsek 16): F1; F9.

7) NÁHRADNÉ DIELY/PRÍSLUŠENSTVO. Tento výrobok je kompatibilný len so špecifickými náhradnými dielmi a príslušenstvom, ktoré sú uvedené nižšie: Fix Pro (Ref. No. 6V82800).

Instrucțiunile pentru utilizarea acestui echipament constau în diferite seturi: instrucțiuni generale, instrucțiuni referitoare la accesorii pentru componente Link 20/40/30+ și instrucțiuni specifice pentru dispozitivul utilizat (Easy Access sau Easy Speed). Toate seturile de instrucțiuni trebuie citite cu atenție înainte de a utiliza echipamentul. **Atenție!** Acest document conține doar instrucțiuni referitoare la accesorii pentru lonjele Link 20/40/30+.

INSTRUCȚIUNI PENTRU ACCESORII - LINK 20/40/30+.

Această notă conține informațiile necesare pentru utilizarea corectă a următoarelor produse: componente Link 20/40/30.

1) DOMENIUL DE APLICARE. Produsele Link 20/40/30+ sunt componente accesorii și/sau piese de schimb care trebuie utilizate exclusiv cu dispozitive Easy Access sau Easy Speed: verificați compatibilitatea acestora în tabelul 1.

Atenție! Produsele Link 20/40/30+, de unele singure, nu sunt conforme cu nicio reglementare și, prin urmare, nu sunt considerate EPP (echipamente personale de protecție). **Atenție!** Orice utilizare în afară de cele specificate se consideră interzisă. **Atenție!** Pentru acest produs trebuie respectate indicațiile din norma EN 365 (instrucțiuni generale/paragraful 2.5). **Atenție!** Pentru acest produs este obligatorie o verificare periodică detaliată (instrucțiuni generale/paragraful 8).

2) NOMENCLATURĂ (Fig. 3). A) Buclă de prindere, partea hamului. B) Buclă de prindere, partea dispozitivului. C) Husă de protecție. D) Fermoar. E) Parte textilă interioară. F) Parte metalică interioară (dacă este cazul). G) Etichetă de marcare. H) Etichetă de siguranță. I) Căptușeală. L) Bandă elastică. M) Dispozitiv de poziționare Fix Pro. N) Carabinieră.

2.1 - Materiale principale. Consultați legenda în instrucțiunile generale (paragraful 2.4): 2 (piesă metalică)/13 (bandă)/7 (cusături).

3) MARCARE. Numere/litere fără titlu: consultați legenda în instrucțiunile generale (paragraful 5).

3.1 - Generalități (Fig. 2). Indicații: 1; 2; 4; 7; 8; 15; 30) Marcaj care specifică faptul că dispozitivul include sistemul Slider (brevetat). 31) Marcaj care specifică faptul că dispozitivul poate fi utilizat doar conform indicațiilor. 32) Tipuri de hamuri compatibile. 33) Lungime maximă admisă, inclusiv carabinieră. 34) Dispozitiv compatibil (Easy Access sau Easy Speed). 35) Marcaj care specifică faptul că dispozitivul nu este un amortizor de energie EN 355.

3.2 - Trasabilitate (Fig. 2). Indicații: T2; T8; T9.

4) CONTROALE. Pe lângă controalele indicate mai jos, respectați indicațiile din instrucțiunile generale (paragraful 3). Pentru a continua cu inspecția trebuie să deschideți husa de protecție și să verificați interiorul. **Atenție!** Aveți grijă la modul în care partea textilă și/sau metalică a componentei este introdusă în husă pentru a o putea introduce în poziția originală după verificare. **Atenție!** La repositionarea părții textile în interiorul husei, aveți grijă să nu creați noduri pe bandă (Fig. 3.2). Înainte de fiecare utilizare, verificați ca: husa de protecție să fie intactă (de exemplu, să nu aibă orificii, tăieturi și uzură excesivă) și fermoarul să funcționeze corect; eticheta de siguranță să fie intactă, să nu existe fisuri asupra cusăturii din cauza opririi unei căderi sau a unei utilizări greșite a sistemului.

5) COMPATIBILITATE. Componenta trebuie utilizată împreună cu două carabiniere ovale EN 362, de maximum 110 mm lungime, și cu dispozitive de poziționare antirotire: se recomandă utilizarea dispozitivelor Fix Pro (furnizate). Sistemul trebuie conectat apoi la dispozitiv (Easy Access sau Easy Speed) conform explicațiilor din instrucțiunile de utilizare specifice pentru fiecare dispozitiv.

6) SIMBOLURI. Consultați legenda în instrucțiunile generale (paragraful 16): F1; F9.

7) PIESE DE SCHIMB/ACCESORII. Acest produs este compatibil numai cu piesele de schimb și cu accesorii specifice enumerate în continuare: Fix Pro (Ref. No. 6V82800).

Pokyny k použití tohoto zařízení se skládají z různých sad pokynů: obecné pokyny, pokyny k příslušenství pro pokyny k součástem Link 20/40/30 +, které jsou specifické pro použití zařízení (Easy Access nebo Easy Speed). Před použitím zařízení je nutné pečlivě přečíst všechny pokyny. **Pozor!** Tento dokument obsahuje pouze pokyny k příslušenství pro šňůry Link 20/40/30 +.

POKYNY K PŘÍSLUŠENSTVÍ - LINK 20/40/30+.

Tyto pokyny obsahují informace nezbytné pro správné používání výrobku/výrobků: Komponenty Link 20/40/30.

1) OBLAST POUŽITÍ. Produkty Link 20/40/30 + jsou součástí příslušenství a / nebo náhradní díly, které se používají výhradně se zařízeními Easy Access nebo Easy Speed: ověřte jejich kompatibilitu v tabulce 1. **Pozor!** Produkty Link 20/40/30 + samy o sobě nevyhovují žádným předpisům, a proto se nejedná o OOP (osobní ochranné prostředky). **Pozor!** Jakékoli jiné použití, než je uvedeno, musí být považováno za zakázané. **Pozor!** Pro tento výrobek je nutno dodržet ustanovení normy EN 365 (všeobecné pokyny/článek 2.5). **Pozor!** U tohoto výrobku je nutno provádět důkladnou pravidelnou kontrolu (všeobecné pokyny/článek 8).

2) NÁZVOSLOVÍ (Obr. 3). A) Smyčka pro připojení, strana kabelového svazku. B) Smyčka pro připojení, strana zařízení. C) Ochranné pouzdro. D) Upínací prvek zipu. E) Vnitřní textilní část. F) Vnitřní kovová část (pokud je přítomna). G) Označovací štítek. H) Bezpečnostní štítek. I) Polstrovaní. L) Elastický pásek. M) Polohovací zařízení Fix Pro. N) Konektor

2.1 - Základní materiály. Viz legenda ve všeobecných pokynech (článek 2.4): 2 (kovová část) / 13 (popruh) / 7 (švy).

3) OZNAČENÍ. Čísla/písmena bez popisku: viz legenda ve všeobecných pokynech (článek 5).

3.1 - Obecné (Obr. 2). Označení: 1; 2; 4; 7; 8; 15; 30) Označení uvádějící, že zařízení zahrnuje systém Slider (patentováno). 31) Označení uvádějící, že zařízení lze používat pouze podle pokynů. 32) Druhy kompatibilních postrahů. 33) Maximální přípustná délka včetně konektorů. 34) Kompatibilní zařízení (Easy Access nebo Easy Speed). 35) Označení, že zařízení není absorberem energie EN 355.

3.2 - Dohledatelnost (Obr. 2). Označení: T2; T8; T9.

4) KONTROLY. Kromě níže uvedených kontrol je nutno dodržet rovněž instrukce uvedené ve všeobecných pokynech (článek 3). Pro provedení kontroly je nutné otevřít ochranné pouzdro a zkontrolovat, co je uvnitř. **Pozor!** Věnujte pozornost způsobu, jakým je textilní a / nebo kovová část součástí vložena do sáčku a umístíte ji do původní polohy na konci kontroly. **Pozor!** Při přemísťování textilní části uvnitř sáčku dávejte pozor, abyste na popruhu nevytvářeli uzly (obr. 3.2). Před každým použitím zkontrolujte, zda: ochranný obal je neporušený (např. Žádné otvory, řezy a nadměrné opotřebení) a zip funguje správně; bezpečnostní štítek je neporušený; při šití nedochází k slzám kvůli zastavení pádu nebo nesprávnému zacházení se systémem.

5) KOMPATIBILITA. Komponenta musí být integrována se dvěma oválnými konektory EN 362, maximálně 110 mm, a s polohovacími zařízeními proti rotaci: doporučuje se použití zařízení Fix Pro (je součástí dodávky). Systém musí být poté připojen k zařízení (Easy Access nebo Easy Speed), jak je vysvětleno ve zvláštních pokynech pro použití každého zařízení.

6) SYMBOLY. Viz legenda ve všeobecných pokynech (článek 16): F1; F9.

7) NÁHRADNÍ DÍLY/PŘÍSLUŠENSTVÍ. Tento výrobek je kompatibilní pouze s níže uvedenými náhradními díly: Fix Pro (Ref. No. 6V82800).

E felszerelés használati utasítása különböző részekből áll: általános utasítások, a Link 20/40/30+ alkatrészekre vonatkozó tartozékutasítások és a használt eszközre (Easy Access vagy Easy Speed) vonatkozó konkrét utasítások. Mielőtt a berendezést használná, gondosan olvassa el az utasításokat. **Figyelem!** Ez a dokumentum csak a Link 20/40/30+ kantárok tartozékutasításait tartalmazza. **TARTOZÉKUTASÍTÁSOK - LINK 20/40/30+.**

Ez a megjegyzés az alábbi termék/ek helyes használatára vonatkozó utasításokat tartalmazza: link 20/40/30+ összetevők.

1) ALKALMAZÁSI TERÜLET.

A Link 20/40/30+ termékek tartozék alkatrészek és/vagy pótalkatrészek, amelyeket kizárólag az Easy Access vagy az Easy Speed eszközzel lehet használni: az 1. táblázatban ellenőrizze a kompatibilitást. **Figyelem!** A Link 20/40/30+ termékek önmagukban nem felelnek meg semmilyen szabályozásnak, ezért nem minősülnek személyi védőfelszerelésnek. Figyelem! A megadottól eltérő bármilyen használat tilos. Figyelem! Ehhez a termékhez be kell tartani az MSZ EN 365 szabvány útmutatásait (általános utasítások / 2.5 bek.). Figyelem! Kötelező a terméket rendszeresen alaposan ellenőrizni (általános utasítások / 8. bek.).

2) SZÓJEGYZÉK (3 ábr.)

A) Csatlakozóhurok, hevederzet oldali. B) Csatlakozóhurok, eszköz oldali. C) Védőtök. D) Cipzár. E) Belső textilrész. F) Belső fémrész (ha van). G) Jelölő címke. H) Biztonsági címke. I) Párnázat. L) Rugalmas szalag. M) Fix Pro pozicionáló eszköz. N) Csatlakozó.

2.1 - Főbb anyagok. Olvassa el a jelmagyarázatot az általános utasításokban (2.4 bek.): 2 (fémrész) / 13 (heveder) 7 (varratok).

3) JELÖLÉSEK.

Ábrafelirat nélküli számok/beütők: olvassa el a jelmagyarázatot az általános utasításokban (5. bek.).

3.1 - Általános (2 ábr.). Útmutatások: 1; 2; 4; 7; 8; 15; 30) Jelölés arról, hogy az eszköz Slider rendszert tartalmaz (szabadalom alatt áll). 31) Jelölés arról, hogy az eszköz csak a megadott módon használható. 32) A kompatibilis hevederek típusai. 33) Megengedett maximális hossz, a csatlakozókkal együtt. 34) Kompatibilis eszköz (Easy Access vagy Easy Speed). 35) Jelölés arról, hogy az eszköz nem EN 355 szerinti energiaelnyelő.

3.2 - Nyomon követhetőség (2 ábr.). Útmutatások: T2; T8; T9.

4) ELLENŐRZÉSEK.

Az alábbiakban jelzett ellenőrzéseken kívül be kell tartani az általános utasításokban feltüntetetteket is (3. bek.).

A vizsgálat folytatásához ki kell nyitni a védőtöket, és ellenőrizni kell, hogy mi van benne. **Figyelem!** Ügyeljen arra, hogy az alkatrész textil- és/vagy fémrészét hogyan helyezkedik el a tok belsejében, hogy az ellenőrzés végén az eredeti helyzetébe tegye vissza. Figyelem! Amikor a textilrészét visszahelyezi a tok belsejébe, ügyeljen arra, hogy ne képződjön csomó a hevederben (3. ábra). Minden használat előtt ellenőrizze, hogy: a védőtök épe (pl. nincsenek lyukak, vágások és túlzott kopás), és a cipzár megfelelően működik-e; a biztonsági címke sértetlen-e; nincsenek szakadások a varráson egy zuhanás megakadályozása vagy a rendszer helytelen kezelése miatt.

5) KOMPATIBILITÁS.

Az alkatrészt két EN 362 szerinti, legfeljebb 110 mm hosszú ovális csatlakozóval és forgásgátló pozicionáló eszközökkel kell összeszerelni: a Fix Pro eszközök (mellékelve) használata ajánlott. A rendszert ezután csatlakoztatni kell az eszközhöz (Easy Access vagy Easy Speed) az egyes eszközökre vonatkozó konkrét használati utasításokban leírtak szerint.

6) SZIMBÓLUMOK.

Olvassa el a jelmagyarázatot az általános utasításokban (16. bek.): F1; F9.

7) PÓTALKATRÉSZEK/TARTOZÉKOK.

Ez a termék csak az alábbiakban felsorolt pótalkatrészekkel és speciális tartozékokkal kompatibilis: Fix Pro (Ref. No. 6V82800).

Οι οδηγίες χρήσης αυτού του εξοπλισμού αποτελούνται από διαφορετικά σύνολα οδηγιών: γενικές οδηγίες, οδηγίες βοήθειας για τις οδηγίες εξαρτημάτων Link 20/40/30 + οδηγίες που είναι συγκεκριμένες για τη συσκευή χρήσης (Easy Access or Easy Speed). Όλα τα σύνολα οδηγιών πρέπει να διαβάζονται προσεκτικά πριν από τη χρήση του εξοπλισμού. **Προσοχή!** Αυτό το έγγραφο περιέχει μόνο τις οδηγίες αξεσουάρ για αναδέτες Link 20/40/30 +.

ΟΔΗΓΙΕΣ ΑΞΕΣΟΥΑΡ - LINK 20/40/30+.

Αυτή η σημείωση περιέχει τις απαραίτητες πληροφορίες για τη σωστή χρήση των ακόλουθων προϊόντων: Στοιχεία σύνδεσης 20/40/30.

1) ΠΕΔΙΟ ΕΦΑΡΜΟΓΗΣ.

Τα Link 20/40/30 + τα προϊόντα είναι εξαρτήματα εξαρτημάτων και/ή ανταλλακτικά που χρησιμοποιούνται αποκλειστικά με συσκευές Easy Access ή Easy Speed: επαληθεύστε τη συμβατότητά τους στον πίνακα 1. **Προσοχή!** Τα προϊόντα Link 20/40/30 +, από μόνα τους, δεν συμμορφώνονται με κανένα κανονισμό και επομένως δεν είναι ΜΑΠ (Μέσα Ατομικής Προστασίας). **Προσοχή!** Οποιαδήποτε άλλη χρήση εκτός από τις δηλωθείσες πρέπει να θεωρείται απαγορευμένη. **Προσοχή!** Για αυτό το προϊόν πρέπει να σεβαστούν οι οδηγίες του προτύπου EN 365 (Γενικές οδηγίες / παράγραφος 2.5). **Προσοχή!** Για αυτό το προϊόν είναι απαραίτητος ένας εκτενής περιοδικός έλεγχος (Γενικές οδηγίες / παράγραφος 8).

2) ΟΝΟΜΑΤΟΛΟΓΙΑ (Εικ. 3).

A) Βρόχος για σύνδεση, πλευρά πλεξούδας. B) Βρόχος για σύνδεση, πλευρά συσκευής. Γ) Προστατευτική θήκη. D) Φερμουάρ. E) Εσωτερικό υφαντό μέρος. F) Εσωτερικό μεταλλικό τμήμα (εάν υπάρχει). G) Επεξηγηματική ετικέτα. H) Ετικέτα ασφαλείας. I) Υπόστρωμα. L) Γέμιση. M) Συσκευή τοποθέτησης Fix Pro. N) Σύνδεσμος.

2.1 - Κύρια υλικά. Αναφερθείτε στο υπόμνημα των γενικών οδηγιών (παράγραφος 2.4): 2 (μεταλλικό τμήμα) / 13 (πλέγμα) / 7 (ραφές).

3) ΣΗΜΑΝΣΗ.

Αριθμοί/γράμματα χωρίς λεζάντα: Αναφερθείτε στο υπόμνημα των γενικών οδηγιών (παράγραφος 5).

3.1 - Γενικές (Εικ. 2). Σημειώσεις: 1; 2; 4; 7; 8; 15; 30) Σημείωση που δηλώνει ότι η συσκευή περιλαμβάνει Σύστημα Slider (δίπλωμα ευρεσιτεχνίας). 31) Σημείωση που δηλώνει ότι η συσκευή μπορεί να χρησιμοποιηθεί μόνο όπως υποδεικνύεται. 32) Τύποι συμβατών πλεξούδων. 33) Μέγιστο επιτρεπόμενο μήκος, συμπεριλαμβανομένων των συνδέσεων. 34) Συμβατή συσκευή (Easy Access or Easy Speed). 35) Σημείωση που δηλώνει ότι η συσκευή δεν είναι απορροφητής ενέργειας EN 355.

3.2 - Ιχνηλασιμότητα (Εικ. 2). Σημειώσεις: T2; T8; T9.

4) ΕΛΕΓΧΟΙ.

Εκτός από τους ελέγχους που αναφέρονται εν συνέχεια, τηρήστε ότι αναφέρεται στις γενικές οδηγίες (παράγραφος 3).

Για να προχωρήσετε στην επιθεώρηση, είναι απαραίτητο να ανοίξετε τη θήκη προστασίας και να ελέγξετε τι υπάρχει στο εσωτερικό. **Προσοχή!** Δώστε προσοχή στον τρόπο με τον οποίο το υφαντό ή/και μεταλλικό τμήμα του εξαρτήματος εισάγεται μέσα στη θήκη για να το τοποθετήσετε στην αρχική του θέση στο τέλος του ελέγχου. **Προσοχή!** Κατά την επανατοποθέτηση του υφαντού μέρους μέσα στη θήκη, προσέξτε να μην δημιουργήσετε κόμπους στο πλέγμα (Εικ. 3.2). Πριν από κάθε χρήση ελέγξτε ότι: ο προστατευτικός θύλακας είναι άθικτος (π.χ. τρύπες, κοπές και υπερβολική φθορά) και το φερμουάρ λειτουργεί σωστά· Η ετικέτα ασφαλείας είναι ανέπαφη· δεν υπάρχουν σχισίματα στη ραφή λόγω της διακοπής της πτώσης ή της κακομεταχείρισης του συστήματος.

5) ΣΥΜΒΑΤΟΤΗΤΑ.

Το εξάρτημα πρέπει να είναι ενσωματωμένο με δύο οβάλ συνδέσμους EN 362 μήκους έως 110 mm και με συσκευές θέσης κατά της περιστροφής: συνιστάται η χρήση συσκευών Fix Pro (παρέχονται). Το σύστημα πρέπει στη συνέχεια να συνδεθεί στη συσκευή (Easy Access or Easy Speed) όπως εξηγείται στις ειδικές οδηγίες χρήσης κάθε συσκευής.

6) ΣΥΜΒΟΛΑ.

Αναφερθείτε στο υπόμνημα των γενικών οδηγιών (παράγραφος 16): F1; F9.

7) ΑΝΤΑΛΛΑΚΤΙΚΑ / ΑΞΕΣΟΥΑΡ.

Αυτό το προϊόν είναι συμβατό μόνο με τα ανταλλακτικά και τα αξεσουάρ που αναφέρονται εν συνέχεια: Fix Pro (Ref. No. 6V82800).

Instrukcje użytkowania niniejszego sprzętu składają się z różnych zestawów instrukcji: ogólnych instrukcji, dodatkowych instrukcji dla części Link 20/ 40/30+ i instrukcji właściwych dla używanego urządzenia (Easy Access lub Easy Speed). Wszystkie zestawy instrukcji należy dokładnie przeczytać przed użyciem urządzenia. **Uwaga!** Ten dokument zawiera tylko instrukcje dotyczące akcesoriów do smyczy Link 20/40/30+.

INSTRUKCJE DLA SKOMPLIKOWANYCH AKCESORIÓW - LINK 20/40/30+.

Niniejsza nota zawiera informacje niezbędne do prawidłowego używania następujących produktów: komponenty Link 20/40/30.

1) ZAKRES ZASTOSOWANIA

Produkty Link 20/40/30+ są częściami dodatkowymi i/lub zapasowymi częściami, które należy używać wyłącznie z urządzeniami Easy Access lub Easy Speed: zwenyfikuj ich zgodność w tabeli 1. **Uwaga!** Produkty Link 20/40/30+ same w sobie nie są zgodne z żadnymi przepisami i dlatego nie są środkami ochrony osobistej PPE (Personal Protective Equipment). **Uwaga!** Każde użycie inne niż określone tutaj należy uznać za zabronione. **Uwaga!** W przypadku tego produktu należy przestrzegać wskazówek normy EN 365 (instrukcje ogólne / paragraf 2.5). **Uwaga!** Produkt ten wymaga dokładnej kontroli okresowej (instrukcja ogólna / paragraf 8).

2) NAZEWNICTWO (Rys. 3).

A) Pętla do podłączenia po stronie wiązki. B) Pętla do podłączenia po stronie urządzenia. C) Etui ochronne. D) Zapięcie na zamek błyskawiczny. E) Wewnętrzna część tekstylna. F) Wewnętrzna część metalowa (jeśli występuje). G) Etykieta oznakowania. H) Etykieta bezpieczeństwa. I) Wyściółka/podszyicie. L) Gumka/ elastyczny pas. M) Urządzenie pozycjonujące Fix Pro. N) Złącze.

2.1 - Główne materiały. Należy zapoznać się z legendą w instrukcji ogólnej (paragraf 2.4): 2 (część metalowa) / 13 (taśma) / 7 (szwy).

3) OZNACZENIA.

Numery/litery bez podpisu: należy zapoznać się z legendą w instrukcji ogólnej (paragraf 5).

3.1 - Ogólne (rys. 2). Wskazania: 1; 2; 4; 7; 8; 15; 30) Oznaczenie stwierdzające, że urządzenie zawiera system Slider (opatentowane). 31) Oznaczenie stwierdzające, że z urządzenia można korzystać wyłącznie zgodnie z przeznaczeniem. 32) Rodzaje zgodnych wiązek uprząży. 33) Maksymalna dopuszczalna długość, łącznie ze złączami. 34) Zgodne urządzenie (Easy Access lub Easy Speed). 35) Oznakowanie stwierdzające, że urządzenie nie jest pochłaniaczem energii EN 355.

3.2 - Identyfikowalność (rys. 2). Wskazania: T2; T8; T9.

4) KONTROLE.

Oprócz kontroli wskazanych poniżej, należy postępować zgodnie z instrukcją ogólną (paragraf 3).

Aby kontynuować kontrolę, należy otworzyć woreczek ochronny i sprawdzić, co jest w środku. **Uwaga!** Zwróć uwagę na sposób, w jaki tekstylną i / lub metalową część elementu wkłada się do woreczka tak, aby umieścić go w pierwotnym położeniu na końcu kontroli. **Uwaga!** Podczas przestawiania części tekstylnej wewnątrz woreczka należy uważać, aby nie tworzyć sęków na taśmie (Rys. 3.2). Przed każdym użyciem należy sprawdzić, czy: torebka ochronna jest nienaruszona (np. brak otworów, nacięć i nadmiernego zużycia), a zamek błyskawiczny działa poprawnie; etykieta bezpieczeństwa jest nienaruszona; szwy nie mają „rozdarć” z powodu użycia dla zatrzymania upadku lub niewłaściwego obchodzenia się z systemem.

5) KOMPATYBILNOŚĆ.

Element musi być zintegrowany z dwoma owalnymi złączami EN 362, o maksymalnej długości 110 mm, oraz z urządzeniami zapobiegającymi obrotowi: zalecane jest użycie urządzeń Fix Pro (w zestawie). System należy następnie podłączyć do urządzenia (Easy Access lub Easy Speed), jak wyjaśniono w szczegółowych instrukcjach użytkowania każdego urządzenia.

6) SYMBOLE.

Należy zapoznać się z legendą w instrukcji ogólnej (paragraf 16): F1; F9.

7) CZĘŚCI ZAMIENNE / AKCESORIA.

Ten produkt jest kompatybilny tylko z częściami zamiennymi i szczególnymi akcesoriami wymienionymi poniżej: Fix Pro (Ref. No. 6V82800).

Seadmete kasutusjuhend koosneb erinevatest juhendikomplektidest: üldjuhend, tarvikute juhendid Link 20/40/30+ komponentidele, juhendid mis on konkreetset kasutatavale seadmele (Easy Access või Easy Speed). Kõik kasutusjuhendite komplektid tuleb enne seadme kasutamist täielikult läbi lugeda. **Tähelepanu!** See dokument sisaldab ainult Link 20/40/30+ trosseltrappide tarvikute juhiseid.

TARVIKU JUHIS - LINK 20/40/30+.

See märges sisaldab teavet, mis on vajalik järgmise toote (toodete) õige kasutamiseks: Komponentid Link 20/40/30.

1) KOHALDAMISALA.

Link 20/40/30+ tooted on tarvikud ja/või varuosad, mida tohib kasutada eranditult ainult Easy Access või Easy Speed seadmetega: kontrollige nende kokkusobivust tabelist 1. **Tähelepanu!** Link 20/40/30+ tooted ei vasta eraldi kasutades ühelegi määruale ja ei ole seetõttu isikukaitsevahendid. **Tähelepanu!** Määramata kasutusotstarbel kasutamine on rangelt keelatud. **Tähelepanu!** Selle toote puhul tuleb järgida normi EN 365 nõudeid (üldised juhised / paragrahv 2.5). **Tähelepanu!** Selle toote puhul on vajalik põhjalik perioodiline kontroll (üldised juhised / paragrahv 8).

2) NOMENKLATUUR (Joon. 3).

A) Aas ühendusklambriale, rakmete pool. B) Aas ühendusklambriale, seadme pool. C) Kaitsetasku. D) Lukk. E) Sisemine tekstiilosa. F) Sisemine metalloosa (kui on). G) Märgistuse silt. H) Ohutussilt. I) Vooderdis. L) Elastikpael. M) Paigutusseade Fix Pro. N) Ühendusklamber.

2.1 - Peamised materjalid. Konsulteerige legendi üldises juhendis (punkt 2.4): 2 (metalloosa) / 13 (rihm) / 7 (õmbused).

3) MÄRGISTAMINE.

Ilma kirjelduseta numbrid / tähed: konsulteerige legendi üldises juhendis (punkt 5). Tärniga numbrid / tähed (*): näidatud sõltuvalt mudelist.

3.1 - Üldine (Joon. 2). Indikatsioonid: 1; 2; 4; 7; 8; 15; 30) Märgistus, et seade sisaldab süsteemi Slider (patenteeritud). 31) Märgistus, et seadet tohib kasutada ainult vastavalt märgitule. 32) Kokkusobivate rakmete tüübid. 33) Maksimaalne lubatud pikkus, sh ühendklambriid. 34) Ühilduv seade (Easy Access või Easy Speed). 35) Märgistus, et seade ei ole EN 355 energia-amortisaator.

3.2 - Jälgitavus (Joon. 2). Indikatsioonid: T2; T8; T9.

4) KONTROLLID.

Lisaks allpool toodud kontrollidele järgige üldjuhiseid (punkt 3).

Kontrollimiseks tuleb avada kaitsetasku ja vaadata selle sisu. **Tähelepanu!** Jälgige komponendi tekstiilosa ja/või metalloosa sisestamise viisi kaitsetaskusse ning veenduge, et paigutate osad pärast kontrollimist esialgsel viisil tagasi. **Tähelepanu!** Tekstiilosa kaitsetaskus ümber paigutamisel ei tohi rihtmud jääda sõlme (joonis 3.2). Enne iga kasutuskorda veenduge, et kaitsetasku on terve (nt puuduvad augud, lõiked ja kulumise märgid) ning et lukk töötab õigesti, ohutussilt on terve, õmbused ei ole kukkumise järel või süsteemi väärkasutamise tõttu rebenenud.

5) KOKKUSOBIVUS.

Komponenti tuleb kasutada koos EN 362 ovaalsete ühendusklambritega max pikkuses 110 mm ja pööramisvastaste paigutamise seadmetega: soovitatud on kasutada Fix Pro seadmeid (kaasas). Seejärel tuleb süsteem ühendada seadmega (Easy Access või Easy Speed) vastavalt iga seadme asjakohastele juhistele.

6) SÜMBOLID.

Konsulteerige legendi üldises juhendis (punkt 16): F1; F9.

7) VARUOSAD/TARVIKUD.

See toode on ühilduv ainult allpool loetletud konkreetsete varuosade ja tarvikutega: Fix Pro (Ref. No. 6V82800).

Šī aprīkojuma lietošanas instrukcijas ir iedalāmas vairākās kategorijās: vispārīgie norādījumi, papildu norādījumi Link 20/40/30+ komponentēm un izmantojamajai ierīcei specifiski norādījumi (Easy Access vai Easy Speed). Pirms izstrādājuma izmantošanas ir rūpīgi jāizlasa visas instrukcijas. **Uzmanību!** Šajā dokumentā ir norādītas tikai papildu lietošanas instrukcijas Link 20/40/30+ štopēm.

NORĀDĪJUMI PAR AKSESUĀRIEM - LINK 20/40/30+.

Šajā piezīmē ir ietverta informācija, kas nepieciešama šāda(-u) ražojuma(-u) pareizai lietošanai: komponenti Link 20/40/30.

1) IZMANTOŠANAS JOMA.

Link 20/40/30+ izstrādājumi ir papildu komponenti un/vai rezerves daļas, kas ir paredzētas izmantošanai tikai ar Easy Access ierīcēm: pārliecinieties par saderību 1. tabulā. **Uzmanību!** Link 20/40/30+ izstrādājumi, paši par sevi, neatbilst attiecināmajiem noteikumiem un tāpēc nav uzskatāmi ar individuālajiem aizsardzības līdzekļiem (IAI). **Uzmanību!** Jebkurš izmantošanas veids, kas atšķiras no aprakstītā, ir aizliegts. **Uzmanību!** Šim ražojumam jāatbilst standarta EN 365 prasībām (vispārīgā instrukcija / 2.5. sadaļa). **Uzmanību!** Šim ražojumam ir obligāti jāveic rūpīga periodiska pārbaude (vispārīgā instrukcija / 8. sadaļa).

2) NOMENKLATŪRA (att. 3).

A) Cilpa savienojumam, iekares puse. A) Cilpa savienojumam, ierīces puse. C) Aizsargsoma. D) Rāvējslēdzējs. E) Iekšējā auduma daļa. F) Iekšējā metāla daļa (ja ir). G) Marķējuma uzlīme. H) Drošības marķējums. I) Polsterējums. L) Elastīgā lente. M) Pozicionēšanas ierīce Fix Pro. N) Savienotājs.

2.1 - Galvenie materiāli. Skatiet paskaidrojumus vispārīgajā instrukcijā (2.4. sadaļa): 2 (metāla daļa) / 13 (striki) / 7 (šuves).

3) MARĶĒJUMS.

Skaitļi/burti bez atšifrējuma: skatiet paskaidrojumus vispārīgajā instrukcijā (5. sadaļa).

3.1 - Vispārīgi (att. 2). Indikācijas: 1; 2; 4; 7; 8; 15; 30) Marķējums, kurā ir norādīts tas, ka ierīce ir aprīkota ar Slider sistēmu (patentēts). 31) Marķējums, kurā ir norādīts, ka ierīci ir atļauts izmantot tikai saskaņā ar norādījumiem. 32) Saderīgo iekaru veidi. 33) Maksimālais atļautais garums, ieskaitot savienotājus. 34) Saderīgās ierīces (Easy Access vai Easy Speed). 35) Marķējums, kurā ir norādīts, ka ierīce EN 355 nav enerģijas absorbētājs.

3.2 - Izsekojamība (att. 2). Indikācijas: T2; T8; T9.

4) PĀRBAUDES.

Papildus turpmāk uzskaitītajām pārbaudēm ievērojiet norādījumus vispārīgajā instrukcijā (3. sadaļa).

Lai veiktu pārbaudi, ir jāatver soma un jāpārbauda, kas tanī atrodas. **Uzmanību!** Pievērsiet uzmanību tam, kādā veidā tekstila un/vai komponentes metāla daļa ir ievietota somā, lai pēc pārbaudes beigām to ievietotu oriģinālajā pozīcijā.

Uzmanību! Mainot tekstila daļas pozīciju somā, pievērsiet uzmanību tam, lai uz strikiem neveidotos mezgli (att. 3.2). Pirms katras izmantošanas reizes: pārliecinieties par to, ka aizsargsoma nav bojāta (nav caurumu, griezumumu un pārmērīgu nolietojuma pazīmju) un rāvējslēdzējs darbojas pareizi; drošības marķējums nav bojāts; uz šuvēm nav bojājumu kritienu vai sistēmas nepienācīgas izmantošanas dēļ.

5) SADERĪBA.

Komponentam ir jābūt ievietotam divos EN 362 ovālajos savienotājos ar maksimālo garumu 110 mm, kā arī pret ierīcēm pret rotāciju: ir ieteicams izmantot Fix Pro ierīces (komplektā). Pēc tam sistēma ir jāpiestiprina pie ierīces (Easy Access vai Easy Speed) tā, kā norādīts konkrētajai ierīcei paredzētajos norādījumos.

6) SIMBOLI.

Skatiet paskaidrojumus vispārīgajā instrukcijā (16. sadaļa): F1; F9.

7) REZERVES DAĻAS/PIEDERUMI.

Šis ražojums ir saderīgs tikai ar turpmāk norādītajām rezerves daļām un piederumiem: Fix Pro (Ref. No. 6V82800).

Šios įrangos naudojimo instrukcijos sudaro skirtingos instrukcijos: bendrosios instrukcijos, „Link 20/40/30 +“ komponentų instrukcijos, susijusios su naudojamu įrenginiu („Easy Access“ arba „Easy Speed“). Prieš naudodamiesi įranga, atidžiai perskaitykite visas instrukcijas. **Dėmesio!** Šiame dokumente yra tik „Link 20/40/30 +“ virvelių priedų instrukcijos.

PRIEDŲ INSTRUKCIJA - LINK 20/40/30+.

Šioje pastaboje yra reikiama informacija teisingai naudoti šį produktą: komponentai link 20/40/30.

1) TAIKYMO SRITIS.

„Link 20/40/30 +“ gaminiai yra priedai ir (arba) atsarginės dalys, skirti naudoti tik su „Easy Access“ ar „Easy Speed“ prietaisais: patikrinkite jų suderinamumą 1 lentelėje. **Dėmesio!** „Link 20/40/30 +“ produktai patys savaime neatitinka jokių reglamentų, todėl jie nėra AAP (asmeninės apsaugos priemonės). **Dėmesio!** Bet koks kitoks nei nurodytas naudojimas turi būti laikomas draudžiamu. **Dėmesio!** Šiame gaminyje turi būti laikomasi EN 365 standarto (bendroji instrukcija / 2.5 punktas). **Dėmesio!** Šiam produktui reikalingas periodišką išsamų patikrinimą yra privalomas išsamų patikrinimas (bendrieji nurodymai / 8 dalis).

2) NOMENKLATŪRA (pav. 3).

A) Jungties kilpa, diržų pusė. B) Prijungimo kilpa, prietaiso pusė. C) Apsauginis maišelis. D) Užtrauktukas. E) Vidinė tekstilės dalis. F) Vidinė metalinė dalis (jei yra). G) Ženklinimo etiketė. H) Saugos etiketė. I) Kamšalas. L) Elastinė juosta. M) Padėties nustatymo įrenginys „Fix Pro“. N) Jungtis.

2.1 - Pagrindinės medžiagos. Žiūrėkite bendrosiose instrukcijose pateiktą legendą (paragrafas 2.4): 2 (metalinė dalis) / 13 (juostos) / 7 (siūlės).

3) ŽENKLINIMAI.

Skaičiai / raidės be antraščių: žr. legendą, pateiktą bendrosiose instrukcijose (5 paragrafas).

3.1 - Bendra (pav. 2). Indikacijos: 1; 2; 4; 7; 8; 15; 30) Ženklas, nurodantis, kad įrenginyje yra „Slider“ sistema (patentuota). 31) Ženklas, nurodantis, kad prietaisą galima naudoti tik taip, kaip nurodyta. 32) Suderinamų diržų tipai. 33) Didžiausias leistinas ilgis, įskaitant jungtis. 34) Suderinamas įrenginys („Easy Access“ arba „Easy Speed“). 35) Ženklas, nurodantis, kad prietaisais nėra EN 355 energijos sugertuvas.

3.2 - Atsekamumas (pav. 2). Indikacijos: T2; T8; T9.

4) PATIKRINIMAI.

Toliau išvardytiems patikrinimams laikykitės nurodymų, pateiktų bendrosiose instrukcijose (3 dalis).

Norėdami tęsti patikrinimą, būtina atidaryti apsauginį maišelį ir patikrinti, kas jame yra. **Dėmesio!** Atkreipkite dėmesį į tai, kaip tekstilės ir (arba) metalinė detalės dalis yra įstatoma į maišelio vidų, kad patikrinimo pabaigoje jis būtų pradinėje padėtyje. **Dėmesio!** Perkeldami tekstilės dalį į maišelio vidų, atkreipkite dėmesį, kad ant juostos nesusidarytų mazgų (3.2 pav.). Prieš kiekvieną naudojimą patikrinkite, ar: apsauginis maišelis nepažeistas (pvz., nėra skylių, įpjovimų ir per didelis nusidėvėjimas), o užtrauktukas veikia tinkamai; saugos etiketė nepažeista; susiuvimo nėra ašarų dėl sulaikyto kritimo ar netinkamo sistemos veikimo.

5) SUDERINAMUMAS.

Komponentas turi būti integruotas su dviem EN 362 ovaliomis jungtimis, ne ilgesnėmis kaip 110 mm, ir su anti-prasisukimo padėties nustatymo įtaisais: rekomenduojama naudoti „Fix Pro“ įrenginius (tiekiami). Tada sistema turi būti prijungta prie įrenginio („Easy Access“ arba „Easy Speed“), kaip paaiškinta specialiose kiekvieno įrenginio naudojimo instrukcijose.

6) SIMBOLIAI.

Žiūrėkite bendrosiose instrukcijose pateiktą legendą (paragrafas 16): F1; F9.

7) ATSARGINĖS DALYS / PRIEDAI.

Šis gaminyje yra suderinamas tik su toliau išvardytais atsarginėmis dalimis ir specialiais priedais: Fix Pro (Ref. No. 6V82800).

Инструкциите за употреба на това оборудване се състоят от различни набори от инструкции: общи инструкции, допълнителни инструкции за компонентите Link 20/40/30 + , инструкции, които са специфични за използваното устройство (Easy Access или Easy Speed). Всички набори от инструкции трябва да бъдат внимателно прочетени преди да използвате оборудването. **Внимание!** Този документ съдържа само инструкциите за аксесоарите на ремъци Link 20/40/30+.

ИНСТРУКЦИИ ЗА АКСЕСОАРИТЕ - LINK 20/40/30+.

Този документ съдържа информацията, необходима за правилно използване на следния/те продукт/и: компоненти Връзка 20/40/30+.

1) ОБЛАСТ НА ПРИЛОЖЕНИЕ.

Продуктите Link 20/40/30+ са допълнителни компоненти и/или резервни части, които трябва да се използват изключително с устройствата Easy Access или Easy Speed: проверете тяхната съвместимост в таблица 1. **Внимание!** Продуктите Link 20/40/30+ , сами по себе си, не спазват никакви разпоредби и следователно те не са ЛПС (лични предпазни средства). **Внимание!** Всяка употреба, различна от посочената, трябва да се счита за забранена. **Внимание!** За този продукт трябва да се спазват указанията, дадени в стандарт EN 365 (общи инструкции / раздел 2.5). **Внимание!** Задължително е този продукт периодично да се проверява обстойно (обща инструкция / раздел 8).

2) НОМЕНКЛАТУРА (Фиг. 3).

A) Примка за връзка, отстрани на сбруята. B) Примка за връзка, отстрани на устройството. C) Предпазна торбичка. D) Цип. E) Вътрешна текстилна част. F) Вътрешна метална част (ако е налична). G) Етикет с маркировка. H) Етикет за безопасност. I) Подплънки. L) Еластична лента. M) Устройство за позициониране Fix Pro. N) Конектор.

2.1 - Основни материали. За справка разгледайте легендата в общите инструкции (раздел 2.4): 2 (метална част) / 13 (лента) / 7 (шевово).

3) МАРКИРОВКА.

Числа/букви без надпис: за справка разгледайте легендата в общите инструкции (раздел 5).

3.1 - Общо (Фиг. 2). Обозначения: 1; 2; 4; 7; 8; 15; 30) Маркиране, заявяващо, че устройството включва система Slider (патентовано). 31) Маркировка, указваща, че устройството може да се използва само според указанията. 32) Видове съвместими сбруи. 33) Максимална допустима дължина, включително на конекторите. 34) Съвместимо устройство (Easy Access или Easy Speed). 35) Маркировка, указваща, че устройството не е енергиен абсорбатор EN 355.

3.2 - Проследяемост (Фиг. 2). Обозначения: T2; T8; T9.

4) ПРОВЕРКИ.

Освен описаните по-долу проверки, спазвайте посоченото в общите инструкции (раздел 3).

За да продължите с проверката, е необходимо да отворите защитната торбичка и да проверите какво има вътре. **Внимание!** Обърнете внимание на начина, по който текстилната и/или металната част на компонента е поставена вътре в торбичката, за да я поставите в първоначалното ѝ положение в края на проверката. **Внимание!** Когато връщате обратно текстилната част вътре в торбичката, обърнете внимание да не направите възли върху лентата (фиг. 3.2). Преди всяка употреба проверете дали: защитната торбичка е непокътната (напр. без дупки, нарязвания и прекомерно износване) и дали ципът работи правилно; етикетът за безопасност е непокътнат; няма разкъсвания на шева, което може да се получи при спиране на падане или неправилно управление на системата.

5) СЪВМЕСТИМОСТ.

Компонентът трябва да бъде интегриран с два овални съединителя EN 362 с дължина не повече от 110 мм и с устройства за позициониране срещу въртене: препоръчва се използването на устройства Fix Pro (приложени). След това системата трябва да бъде свързана към устройството (Easy Access или Easy Speed), както е обяснено в специфичните инструкции за използване на всяко устройство.

6) СИМВОЛИ.

За справка разгледайте легендата в общите инструкции (раздел 16): F1; F9.

7) РЕЗЕРВНИ ЧАСТИ/АКСЕСОАРИ.

Този продукт е съвместим само с конкретните резервни части и аксесоари, изброени по-долу: Fix Pro (Ref. No. 6V82800).

Upute za uporabu ove opreme sastoje se od različitih skupova uputa: općih uputa, upute dodatne opreme za dijelove Link 20/40/30+ i posebnih upute za uređaj u upotrebi (Easy Access ili Easy Speed). Svi skupovi uputa moraju se pažljivo pročitati prije korištenja opreme. **Pozornost!** Ovaj dokument sadrži samo upute za pribor za sidrišne uzice Link 20/40/30+.

UPUTE ZA OPREMU - LINK 20/40/30+.

Ova obavijest sadrži informacije potrebne za ispravnu uporabu sljedećeg/ih proizvoda: Komponente Link 20/40/30.

1) POLJE PRIMJENE.

Proizvodi Link 20/40/30+ komponente su dodatne opreme i/ili rezervni dijelovi koji se koriste isključivo s Easy Access ili Easy Speed uređajima: provjerite kompatibilnost u tablici 1. **Pozornost!** Proizvodi Link 20/40/30+, sami po sebi, ne udovoljavaju nikakvim propisima i stoga nisu osobna zaštitna oprema. **Pozornost!** Bilo kakva uporaba koja nije navedena smatrat će se zabranjenom. **Pozornost!** Za ovaj proizvod se moraju poštovati indikacije norme EN 365 (opće upute / paragraf 2.5). **Pozornost!** Za ovaj proizvod obvezna je dubinska periodična kontrola (opće upute / paragraf 8).

2) NOMENKLATURA (Sl. 3).

A) Omča za povezivanje, strana penjačkog pojasa. B) Omča za povezivanje, strana uređaja. C) Zaštitna torbica. D) Patent zatvarač. E) Unutarnji tekstilni dio. F) unutarnji metalni dio (ako postoji). G) Etiketa s oznakom. H) Etiketa sa sigurnosnim informacijama. I) Podstava. L) Elastična traka. M) Uređaj za pozicioniranje Fix Pro. N) Sponka.

2.1 - Osnovni materijali. Pogledajte legendu u općim uputama (paragraf 2.4): 2 (metalni dio) / 13 (zamka) / 7 (šavovi).

3) OZNAKA.

Brojevi/slova bez naslova: Pogledajte legendu u općim uputama (paragraf 5).

3.1 - Općenito (Sl. 2). Indikacije: 1; 2; 4; 7; 8; 15; 30) Oznaka koja navodi da uređaj sadrži sustav Slider (patentirano). 31) Oznaka koja navodi da se uređaj može koristiti samo kako je navedeno. 32) Vrste kompatibilnih penjačkih pojaseva. 33) Najveća dopuštena duljina, uključujući sponke. 34) Kompatibilni uređaj (Easy Access ili Easy Speed). 35) Oznaka koja navodi da uređaj nije apsorbirer energije EN 355.

3.2 - Mogućnost praćenja (Sl. 2). Indikacije: T2; T8; T9.

4) KONTROLE.

Pored kontrola naznačenih u daljem tekstu, poštujujte ono što je naznačeno u općim uputama (paragraf 3).

Za nastavak pregleda potrebno je otvoriti zaštitnu vrećicu i provjeriti što se nalazi u njoj. **Pozornost!** Obratite pažnju na način na koji se tekstilni i / ili metalni dio komponente ubacuje u vrećicu da se na kraju provjere postavi u prvobitni položaj. **Pozornost!** Prilikom premještanja tekstilnog dijela unutar vrećice, obratite pažnju da ne napravite čvorovi na zamci (slika 3.2). Prije svake uporabe provjerite je li: zaštitna torbica netaknuta (npr. Nema rupa, posjekotina i prekomjernog habanja) i patent zatvarač radi ispravno; sigurnosna naljepnica je netaknuta; nema prekinutih šavova zbog zaustavljenog pada ili zbog pogrešnog upravljanja sustavom.

5) KOMPATIBILNOST.

Komponenta mora biti integrirana s dvije ovalne EN 362 sponke, dužine maksimalnih 110 mm, i s proturotacijskim uređajima za pozicioniranje: preporučuje se uporaba Fix Pro uređaja (isporučeni). Sustav tada mora biti povezan s uređajem (Easy Access ili Easy Speed) kako je objašnjeno u posebnim uputama za korištenje svakog uređaja.

6) SIMBOLI.

Pogledajte legendu u općim uputama (paragraf 16): F1; F9.

7) ZAMJENSKI DIJELOVI/PRIBOR.

Ovaj proizvod je kompatibilan samo sa zamjenskim dijelovima i priborom navedenima u nastavku: Fix Pro (Ref. No. 6V82800).