

WARNING / ATTENTION

Activities involving the use of this equipment are inherently dangerous.

You are responsible for your own actions and decisions.

Before using this equipment, you must:

- Read and understand all Instructions for Use.
- Get specific training in its proper use.
- Become acquainted with its capabilities and limitations.
- Understand and accept the risks involved.



FAILURE TO HEED ANY OF THESE WARNINGS MAY RESULT IN SEVERE INJURY OR DEATH.

Les activités impliquant l'utilisation de cet équipement sont par nature dangereuses.

Vous êtes responsable de vos actes, de vos décisions et de votre sécurité.

Avant d'utiliser cet équipement, vous devez :

- Lire et comprendre toutes les instructions d'utilisation.
- Vous former spécifiquement à l'utilisation de cet équipement.
- Vous familiariser avec votre équipement, apprendre à connaître ses performances et ses limites.
- Comprendre et accepter les risques induits.



LE NON-RESPECT D'UN SEUL DE CES AVERTISSEMENTS PEUT ÊTRE LA CAUSE DE BLESSURES GRAVES OU MORTELLES.

1. Field of application (text part) Champ d'application (partie texte)

2. Nomenclature

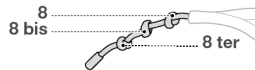
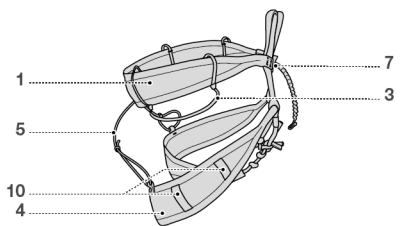
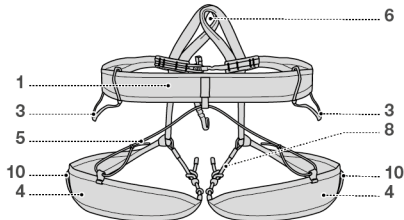
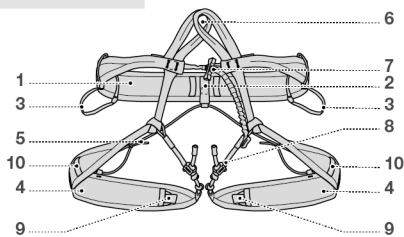

Traceability and markings Traçabilité et marquage

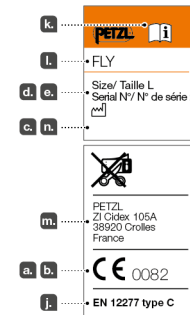
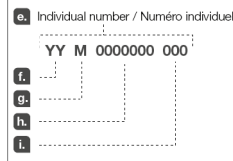
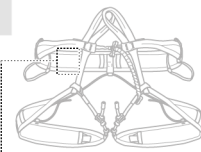

PETZL.COM



Latest version
Dernière version



Other languages
Autres langues



Technical tips
Conseils techniques



PPE checking
Fiche de contrôle EPI

Warning symbols
Panneaux d'alertes



PETZL
F-38920 Crolles
Cidex 105A
PETZL.COM
ISO 9001
© Petzl



Sustaining our Community
Au service de la Communauté
FONDATION-PETZL.ORG

3. Inspection, points to verify
Contrôle, points à vérifier



PPE checking
Vérification EPI

PETZL.COM



4. Compatibility (text part)
Compatibilité (partie texte)

5. How to put the harness on
Mise en place du harnais

Foam preparation
Préparation des mousses

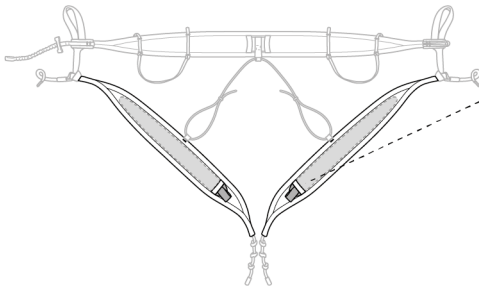
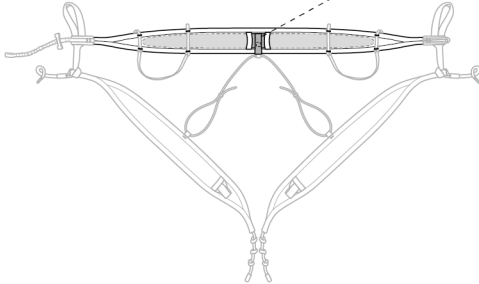

Remove
Enlever

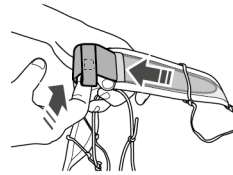

Install
Remettre

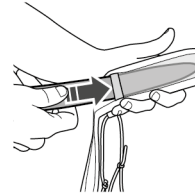

Remove
Enlever

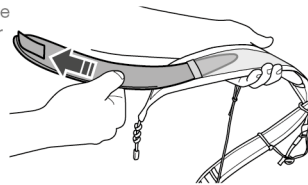

Install
Remettre

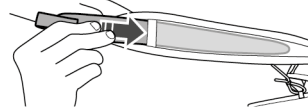

5. How to put the harness on
Mise en place du harnais

Harness setup
Mise en place

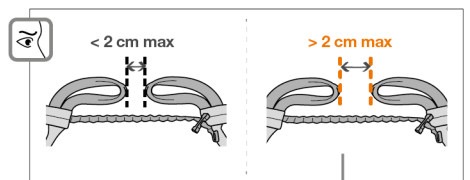
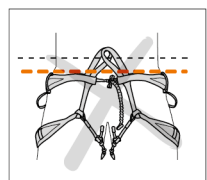
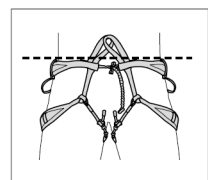
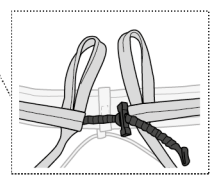
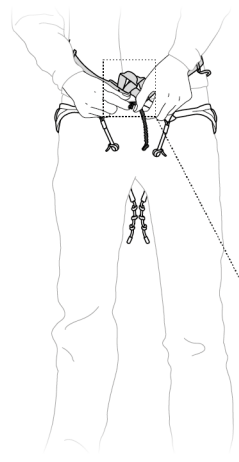
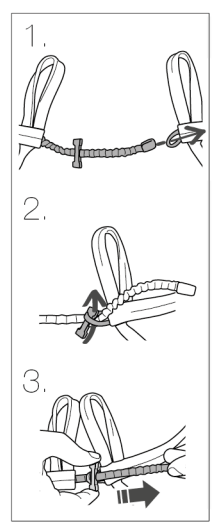
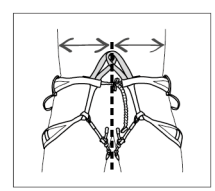
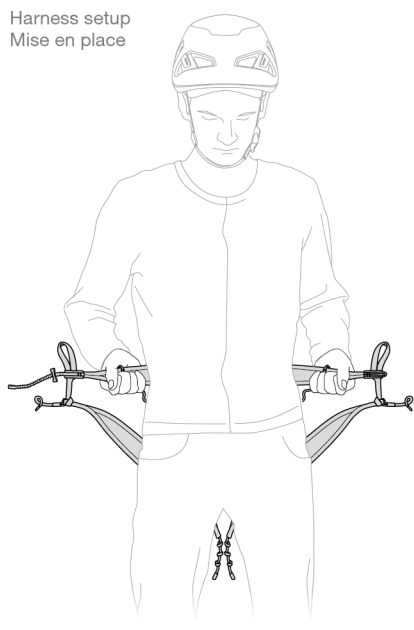

Go to size
M or L
Prendre une
taille M ou L

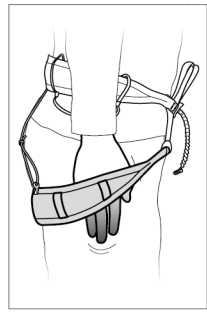
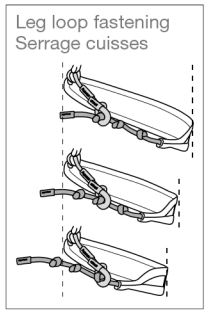
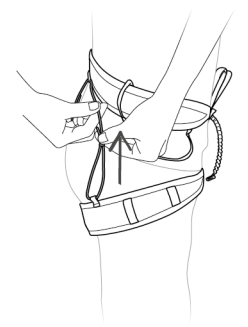
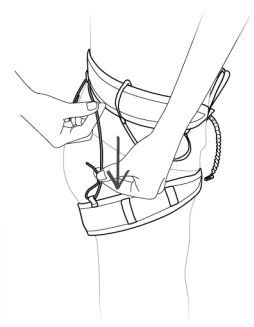
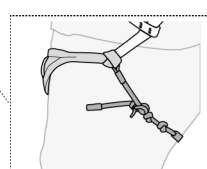
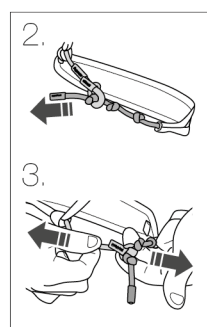
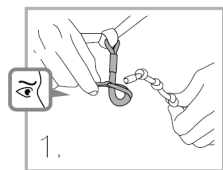
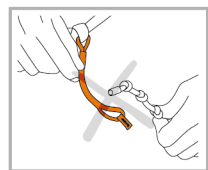

6. Tying in
Encordement

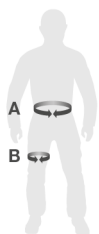
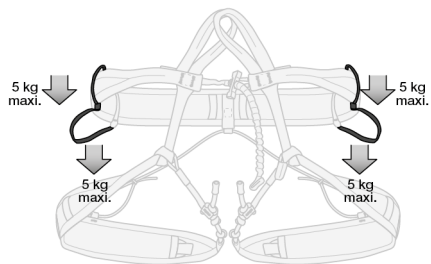
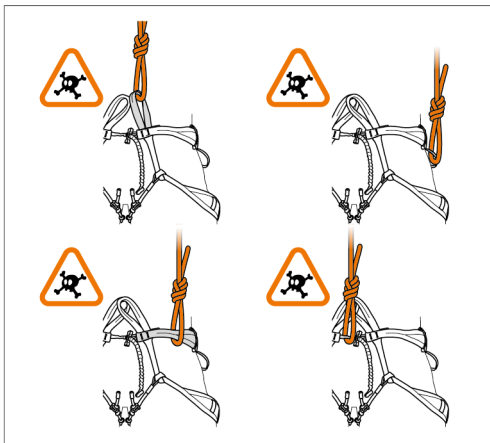
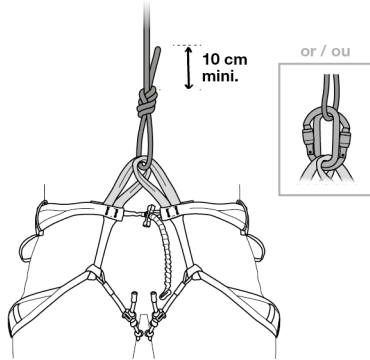
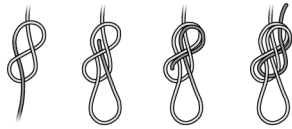

Size/Taille	S	M	L
A	66-76 cm 26-30 inch	76-86 cm 30-34 inch	86-96 cm 34-37 inch
B	50-56 cm 29,5-22 inch	52-58 cm 20-23 inch	54-60 cm 21-23,5 inch

7. Installing a belay or rappel system
Mise en place du système d'assurance
(ou descente)



8. Additional information
Informations complémentaires

A. Lifetime / Durée de vie

Serial n° / n° de série
00XX XX XXXX + 10 years ans

B. Markings
Marquage



C. Acceptable T°
T° tolérées

+ 30°C / + 122°F
- 30°C / - 22 °F

D. Precautions for use / Précautions d'usage



E. Cleaning - Disinfection / Nettoyage - Désinfection



F. Drying / Séchage

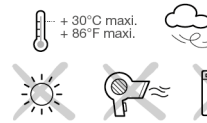

G. Storage - Transport
Stockage - transport



I. Modifications - Repairs
Modifications - Réparations



J. FAQ - Contact
Questions - Contact



These instructions explain how to correctly use your equipment. Only certain techniques and uses are described.

The warning symbols inform you of some potential dangers related to the use of your equipment, but it is impossible to describe them all. Check Petzl.com for updates and additional information.

You are responsible for heeding each warning and using your equipment correctly. Any misuse of this equipment will create additional dangers. Contact Petzl if you have any doubts or difficulty understanding these instructions.

1. Field of application

Personal protective equipment (PPE) used for fall protection. Climbing and mountaineering seat harness specially designed for technical mountaineering and ski mountaineering. This product must not be pushed beyond its limits, nor be used for any purpose other than that for which it is designed.

Responsibility

WARNING

Activities involving the use of this equipment are inherently dangerous. You are responsible for your own actions, decisions and safety.

Before using this equipment, you must:

- Read and understand all Instructions for Use.
- Get specific training in its proper use.
- Become acquainted with its capabilities and limitations.
- Understand and accept the risks involved.

Failure to heed any of these warnings may result in severe injury or death.

This product must only be used by competent and responsible persons, or those placed under the direct and visual control of a competent and responsible person. You are responsible for your actions, your decisions and your safety and you assume the consequences of same. If you are not able, or not in a position to assume this responsibility, or if you do not fully understand the Instructions for Use, do not use this equipment.

2. Nomenclature

(1) Waistbelt, (2) Removable waistbelt comfort foam, (3) Gear loop, (4) Leg loop, (5) Leg loop elastic band, (6) Harness attachment point, (7) Waistbelt fastening toggle and elastic band, (8) Leg loop fastening cord, (8 bis) Girth hitch, (8 ter) Fastening knot, (9) Removable leg loop comfort foam, (10) Elastic keeper for ice screw holder. Principal materials: polyester, nylon, polyethylene.

3. Inspection, points to verify

Petzl recommends a detailed inspection by a competent person at least once every 12 months. Follow the procedures described at Petzl.com. Record the results on your PPE inspection form: type, model, manufacturer contact info, serial number or individual number, dates: manufacture, purchase, first use, next periodic inspection; problems, comments, inspector's name and signature.

Before each use

Check the straps at the attachment points, the leg loop fastening cords and the waistbelt fastening elastic band.

Look for cuts, wear, swelling and damage due to use, to heat, and to contact with chemicals... Be particularly careful to check for cut or loose threads.

Verify that the toggle and fastening elastic band are working properly. Verify that the knots are present on each leg loop cord and check that they are correctly tied.

During use

It is important to regularly monitor the condition of the product and its connections to the other equipment in the system. Make sure that all items of equipment are correctly positioned with respect to each other.

Regularly verify that the adjustment buckles are securely fastened.

4. Compatibility

Verify that this product is compatible with the other elements of the system in your application (compatible = good functional interaction).

5. Harness setup

Foam preparation: install or remove the comfort foam, depending on your need for comfort.

Harness setup:

Before putting on the harness, untangle it and open it completely.

For leg loop fastening, verify that the girth hitches are present on the cords. The fastening knots must be tight. Never untie the leg loop fastening knots. Be sure to properly tighten the girth hitch around the fastening cord.

The two attachment points must always be used together and centered.

Wet and icy harness straps are more difficult to adjust.

This harness is made with high-modulus polyethylene. The melting point of high-modulus polyethylene (140° C) is lower than that of nylon and polyester. Make sure the harness does not come into direct contact with a hot object, for example a descender.

Adjustment and suspension test

In a safe environment, move around and hang in the harness from the tie-in points to verify that the harness is comfortable and properly adjusted.

6. Tying in

Tie in to the two attachment points. Always check your knot before starting to climb.

7. Installing a belay or rappel system

Connect your belay or rappel system to the two attachment points with a locking carabiner. Verify that the carabiner is properly closed and locked and that it is loaded on the major axis.

8. Additional information

This product meets the requirements of Regulation (EU) 2016/425 on personal protective equipment. The EU declaration of conformity is available at Petzl.com.

When to retire your equipment:

WARNING: an exceptional event can lead you to retire a product after only one use, depending on the type and intensity of usage and the environment of usage (harsh environments, marine environments, sharp edges, extreme temperatures, chemicals...).

A product must be retired when:

- It is over 10 years old and made of plastic or textiles.
 - It has been subjected to a major fall or load.
 - It fails to pass inspection. You have any doubt as to its reliability.
 - You do not know its full usage history.
 - When it becomes obsolete due to changes in legislation, standards, technique or incompatibility with other equipment...
- Destroy these products to prevent further use.

Icons:

A. Lifetime: 10 years - B. Marking - C. Acceptable temperatures - D. Usage precautions - E. Cleaning/disinfection - F. Drying - G. Storage/transport - H. Modifications/repairs (prohibited outside of Petzl facilities, except replacement parts) - **I. Questions/contact**

3-year guarantee

Against any material or manufacturing defect. Exclusions: normal wear and tear, oxidation, modifications or alterations, incorrect storage, poor maintenance, negligence, uses for which this product is not designed.

Warning symbols

1. Situation presenting an imminent risk of serious injury or death. 2. Exposure to a potential risk of accident or injury. 3. Important information on the functioning or performance of your product. 4. Equipment incompatibility.

Traceability and markings

a. Meets PPE regulatory requirements. Notified body performing the EU type examination - b. Number of the notified body responsible for the production control of this PPE - c. Traceability: datamatrix - d. Sizing - e. Serial number - f. Year of manufacture - g. Month of manufacture - h. Batch number - i. Individual identifier - j. Standards - k. Read the Instructions for Use carefully - l. Model identification - m. Manufacturer address - n. Date of manufacture (month/year)

Cette notice explique comment utiliser correctement votre équipement. Seuls certains usages et techniques sont présentés. Les panneaux d'alerte vous informent de certains dangers potentiels liés à l'utilisation de votre équipement, mais il est impossible de tous les décrire. Prenez connaissance des mises à jour et informations complémentaires sur Petzl.com. Vous êtes responsable de la prise en compte de chaque alerte et de l'utilisation correcte de votre équipement. Toute mauvaise utilisation de cet équipement sera à l'origine de dangers additionnels. Contactez Petzl si vous avez des doutes ou des difficultés de compréhension.

1. Champ d'application

Équipement de protection individuelle (EPI) contre les chutes de hauteur. Harnais ciseau d'escalade et d'alpinisme spécialement conçu pour l'alpinisme technique et le ski-alpinisme. Ce produit ne doit pas être sollicité au-delà de ses limites ou dans toute autre situation que celle pour laquelle il est prévu.

Responsabilité

ATTENTION

Les activités impliquant l'utilisation de cet équipement sont par nature dangereuses.

Vous êtes responsable de vos actes, de vos décisions et de votre sécurité.

Avant d'utiliser cet équipement, vous devez :

- Lire et comprendre toutes les instructions d'utilisation.
- Vous former spécifiquement à l'utilisation de cet équipement.
- Vous familiariser avec votre équipement, apprendre à connaître ses performances et ses limites.
- Comprendre et accepter les risques induits.

Le non-respect d'un seul de ces avertissements peut être la cause de blessures graves ou mortelles.

Ce produit ne doit être utilisé que par des personnes compétentes et avisées ou placées sous le contrôle visuel direct d'une personne compétente et avisée. Vous êtes responsable de vos actes, de vos décisions et de votre sécurité et en assumez les conséquences. Si vous n'êtes pas en mesure d'assumer cette responsabilité, ou si vous n'avez pas bien compris les instructions d'utilisation, n'utilisez pas cet équipement.

2. Nomenclature

(1) Ceinture, (2) Mousse de confort amovible de ceinture, (3) Porte-matériel, (4) Tour de cuisse, (5) Élastique de cuisse, (6) Point d'attache du harnais, (7) Pion et élastique de serrage de la ceinture, (8) Cordelette de fermeture de cuisse, (8 bis) Nœud de tête d'alouette, (8 ter) Nœud de serrage, (9) Mousse de confort amovible de cuisse, (10) Passant élastique pour porte-broche. Matériaux principaux : polyester, polyamide, polyéthylène.

3. Contrôle, points à vérifier

Petzl conseille une vérification approfondie, par une personne compétente, au minimum tous les 12 mois. Respectez les modes opératoires décrits sur le site Petzl.com. Enregistrez les résultats sur la fiche de vie de votre EPI : type, modèle, coordonnées du fabricant, numéro de série ou numéro individuel, dates : fabrication, achat, première utilisation, prochains examens périodiques, défauts, remarques, nom et signature du contrôleur.

Avant toute utilisation

Vérifiez les sangles au niveau des points d'attache, des cordelettes de fermeture de cuisse et de l'élastique de serrage ceinture.

Surveillez les coupures, usures, gorillements et dommages dus à l'utilisation, à la chaleur, aux produits chimiques... Attention aux fils coupés ou distendus.

Vérifiez le bon fonctionnement du pion et de l'élastique de serrage. Vérifiez la présence des nœuds sur chacune des cordelettes de cuisse et contrôlez qu'ils soient correctement réalisés.

Pendant l'utilisation

Il est important de contrôler régulièrement l'état du produit et de ses connexions avec les autres équipements du système. Assurez-vous du bon positionnement des équipements les uns par rapport aux autres.

Vérifiez régulièrement le bon serrage des boucles de réglage.

4. Compatibilité

Vérifiez la compatibilité de ce produit avec les autres éléments du système dans votre application (compatibilité = bonne interaction fonctionnelle).

5. Mise en place du harnais

Préparation des mousses : en fonction de votre besoin de confort, vous avez la possibilité de garder ou non les mousses de confort.

Mise en place du harnais :

Avant de l'enfiler, démêlez le harnais et ouvrez-le entièrement.

Pour la fermeture des cuisses, contrôlez la présence des têtes d'alouette sur les cordelettes. Les nœuds de serrage doivent être serrés. Ne défaitez jamais les nœuds de serrage de cuisse. Veillez à bien serrer la tête d'alouette contre les nœuds de serrage.

Les deux points d'attache doivent toujours être utilisés ensemble et centrés.

Les sangles humides et gelées du harnais sont plus difficiles à régler.

Ce harnais est fabriqué avec du polyéthylène haute ténacité. La température de fusion du polyéthylène haute ténacité (140° C) est inférieure à celle du polyamide et du polyester. Veillez à ce que le harnais ne se trouve pas en contact direct avec un objet brûlant, par exemple un descendeur.

Réglage et test de suspension

Dans un endroit sans danger, effectuez des mouvements et un test de suspension sur les points d'encordement pour être sûr que le harnais soit du bon niveau de confort et qu'il soit bien réglé.

6. Encordement

Encordez-vous sur les deux points d'attache. Vérifiez systématiquement votre nœud avant de commencer à grimper.

7. Mise en place du système d'assurage ou de descente

Connectez votre système d'assurage, ou de descente, à vos deux points d'attache par un mousqueton à verrouillage. Vérifiez que le mousqueton est bien fermé et verrouillé et qu'il travaille dans le grand axe.

8. Informations complémentaires

Ce produit est conforme au règlement (UE) 2016/425 relatif aux équipements de protection individuelle. La déclaration de conformité UE est disponible sur Petzl.com.

Mise au rebut :

ATTENTION, un événement exceptionnel peut vous conduire à rebuter un produit après une seule utilisation (type et intensité d'utilisation, environnements d'utilisation : milieux agressifs, milieux marins, arêtes coupantes, températures extrêmes, produits chimiques...).

Un produit doit être rebuté quand :

- Il a plus de 10 ans et est composé de plastique ou de textile.
 - Il a subi une chute ou un effort important.
 - Le résultat des vérifications du produit n'est pas satisfaisant. Vous avez un doute sur sa fiabilité.
 - Vous ne connaissez pas son historique complet d'utilisation.
 - Quand son usage est obsolète (évolution législative, normative, technique ou incompatibilité avec d'autres équipements...).
- Détruisez ces produits pour éviter une future utilisation.

Pictogrammes :

A. Durée de vie : 10 ans - B. Marquage - C. Températures tolérées - D. Précautions d'usage - E. Nettoyage/désinfection - F. Séchage - G. Stockage/transport - H. Modifications/réparations (interdites hors des ateliers Petzl, sauf pièces de rechange) - **I. Questions/contact**

Garantie 3 ans

Contre tout défaut de matière ou fabrication. Sont exclus : usure normale, oxydation, modifications ou retouches, mauvais stockage, mauvais entretien, négligences, utilisations pour lesquelles ce produit n'est pas destiné.

Panneaux d'alerte

1. Situation présentant un risque imminent de blessure grave ou mortelle. 2. Exposition à un risque potentiel d'accident ou de blessure. 3. Information importante sur le fonctionnement ou les performances de votre produit. 4. Incompatibilité matérielle.

Traçabilité et marquage

a. Conforme aux exigences du règlement EPI. Organisme notifié pour l'examen UE de type - b. Numéro de l'organisme notifié pour le contrôle de production de cet EPI - c. Traçabilité : datamatrix - d. Taille - e. Numéro individuel - f. Année de fabrication - g. Mois de fabrication - h. Numéro de lot - i. Identifiant individuel - j. Normes - k. Lire attentivement la notice technique - l. Identification du modèle - m. Adresse du fabricant - n. Date de fabrication (mois/année)

DE

In dieser Gebrauchsanweisung wird erklärt, wie Sie Ihr Produkt richtig verwenden. Es werden nur einige der Verwendungen und Techniken dargestellt. Die Warnhinweise informieren Sie über mögliche Gefahren bezüglich der Verwendung Ihres Produkts. Es ist jedoch nicht möglich, alle erwägbareren Fälle zu beschreiben. Bitte nehmen Sie Kenntnis von den Aktualisierungen und zusätzlichen Informationen auf Petzl.com.

Sie sind für die Beachtung der Warnhinweise und für die sachgemäße Verwendung Ihres Produkts verantwortlich. Jede fehlerhafte Verwendung des Produkts bedeutet eine zusätzliche Gefahrenquelle. Wenn Sie Zweifel haben oder etwas nicht richtig verstehen, wenden Sie sich bitte an Petzl.

1. Anwendungsbereich

Persönliche Schutzausrüstung (PSA) zum Schutz gegen Absturz. Sitzgurt zum Klettern und Bergsteigen, speziell zum technischen Bergsteigen und Skitourengehen konzipiert. Dieses Produkt darf nicht über seine Grenzen hinaus belastet werden. Es darf ausschließlich zu dem Zweck verwendet werden, für den es entwickelt wurde.

Haftung

WARNUNG

Aktivitäten, bei denen diese Ausrüstung zum Einsatz kommt, sind naturgemäß gefährlich. Für Ihre Handlungen, Entscheidungen und für Ihre Sicherheit sind Sie selbst verantwortlich.

Vor dem Gebrauch dieser Ausrüstung müssen Sie:

- Die Gebrauchsanleitung vollständig lesen und verstehen.
- Fachgerecht zur richtigen Benutzung der Ausrüstung ausgebildet sein.
- Sich mit Ihrer Ausrüstung vertraut machen, die Möglichkeiten und Grenzen kennen lernen.
- Die mit dem Einsatz verbundenen Risiken verstehen und akzeptieren.

Die Nichtberücksichtigung auch nur einer dieser Warnungen kann zu schweren Verletzungen oder sogar Tod führen.

Dieses Produkt darf nur von kompetenten und besonnenen Personen verwendet werden oder von Personen, die unter der direkten Aufsicht und visuellen Kontrolle einer kompetenten und besonnenen Person stehen.

Sie sind für Ihre Handlungen, Entscheidungen und für Ihre Sicherheit verantwortlich und tragen die Konsequenzen. Wenn Sie nicht in der Lage sind, diese Verantwortung zu übernehmen, oder wenn Sie die Gebrauchshinweise nicht richtig verstanden haben, benutzen Sie diese Ausrüstung nicht.

2. Benennung der Teile

(1) Hüftgurt, (2) Abnehmbares Hüftgurtpolster, (3) Materialschlaufe, (4) Beinschlaufe, (5) Elastische Beinschlaufenaufhängung, (6) Einbindepunkt des Gurts, (7) Einstellsystem und elastische Kordel zum Festziehen des Hüftgurts, (8) Schnur zum Schließen der Beinschlaufen, (8 bis) Ankerstich, (8 ter) Blockierknoten, (9) Abnehmbares Beinschlaufenpolster, (10) Elastische Eisschraubenhalterung. Hauptmaterialien: Polyester, Polyamid, Polyethylen.

3. Überprüfung, zu kontrollierende Punkte

Petzl empfiehlt, mindestens alle 12 Monate eine eingehende Überprüfung durch eine kompetente Person durchführen zu lassen. Bitte beachten Sie die auf Petzl.com beschriebenen Vorgehensweisen. Tragen Sie die Ergebnisse in den Prüfbericht Ihrer PSA ein: Typ, Modell, Kontaktinformation des Herstellers, Seriennummer oder individuelle Nummer, Daten: Herstellung, Kauf, erste Anwendung, nächste regelmäßige Überprüfung, Probleme, Bemerkungen, Name und Unterschrift des Prüfers.

Vor jedem Einsatz

Überprüfen Sie das Gurtband an den Einbindepunkten, die Schnüre zum Schließen der Beinschlaufen und die elastische Kordel zum Festziehen des Hüftgurts. Achten Sie auf Einschnitte, Abnutzungseinschneidungen, aufgequollene Stellen und sonstige durch Benutzung, Hitzeeinwirkung oder Kontakt mit chemischen Produkten hervorgerufene Schäden. Achten Sie darauf, dass keine Fäden lose oder durchtrennt sind. Überprüfen Sie die einwandfreie Funktion des Einstellelements und der elastischen Kordel. Vergewissern Sie sich, dass die Knoten an beiden Schnüren der Beinschlaufen vorhanden und richtig geknüpft sind.

Während des Gebrauchs

Es ist unerlässlich, den Zustand des Produkts und seiner Verbindungen mit anderen Ausrüstungsgegenständen im System regelmäßig zu überprüfen. Stellen Sie stets sicher, dass die einzelnen Ausrüstungsgegenstände im System richtig zueinander positioniert sind. Überprüfen Sie regelmäßig, ob das Gurtband straff gezogen ist.

4. Kompatibilität

Überprüfen Sie die Kompatibilität dieses Produkts mit den anderen Elementen Ihres Systems (Kompatibilität = funktionelles Zusammenspiel).

5. Anlegen des Gurts

Vorbereitung der Polster: Die Polster können je nach gewünschtem Komfort am Gurt angebracht oder abgenommen werden. Anlegen des Gurts: Bevor Sie ihn anlegen, sortieren Sie den Gurt richtig und öffnen Sie ihn vollständig. Kontrollieren Sie beim Schließen der Beinschlaufen das Vorhandensein der Ankerstiche an den Schnüren. Die Blockierknoten müssen festgezogen sein. Lösen Sie auf keinen Fall die Blockierknoten der Beinschlaufen. Achten Sie darauf, dass der Ankerstich fest am Klemmknoten sitzt.

Die beiden Einbindepunkte müssen immer zusammen verwendet werden und zentriert sein.

Feuchtes und vereistes Gurtband ist schwieriger einzustellen. Für die Herstellung des Gurts wird hochfestes Polyethylen verwendet. Die Schmelztemperatur von hochfestem Polyethylen (140° C) ist niedriger als die von Polyamid und Polyester. Achten Sie darauf, dass der Gurt nicht mit einem heißen Gegenstand (z.B. ein Abseilgerät) in Berührung kommt.

Einstellung und Hängetest

Wählen Sie einen sicheren Ort, um ein paar Schritte mit dem Gurt zu gehen und hängen Sie sich an den Einbindepunkten in den Gurt (Hängetest), um sicherzugehen, dass der Gurt optimalen Komfort gewährleistet und richtig eingestellt ist.

6. Anseilen

Seilen Sie sich an beiden Einbindepunkten an. Überprüfen Sie vor dem Klettern immer Ihren Einbindeknoten.

7. Einhängen des Sicherungs- oder Abseilgeräts

Verbinden Sie Ihr Sicherungs- oder Abseilgerät mithilfe eines Verschlusskarabiners mit beiden Einbindepunkten. Vergewissern Sie sich, dass der Karabiner geschlossen und verriegelt ist und in der Längsachse belastet wird.

8. Zusätzliche Informationen

Das Produkt entspricht der PSA-Verordnung (EU) 2016/425. Die EU-Konformitätserklärung ist auf Petzl.com verfügbar.

Aussondern von Ausrüstung:

ACHTUNG: Außergewöhnliche Umstände können die Aussonderung eines Produkts nach einer einmaligen Anwendung erforderlich machen (Art und Intensität der Benutzung, Anwendungsbereich: aggressive Umgebungen, Meeresklima, scharfe Kanten, extreme Temperaturen, Chemikalien usw.).

In folgenden Fällen muss ein Produkt ausgedont werden:

- Wenn es mehr als 10 Jahre alt ist (Kunststoff- und Textilprodukte).
- Es wurde einem schweren Sturz oder einer schweren Belastung ausgesetzt.
- Das Produkt fällt bei der PSA-Überprüfung durch. Sie bezweifeln seine Zuverlässigkeit.
- Die vollständige Gebrauchsgeschichte ist nicht bekannt.
- Das Produkt ist veraltet (Änderung der gesetzlichen Bestimmungen, der Normen oder der technischen Vorschriften, Inkompatibilität mit anderen Ausrüstungsgegenständen usw.).
- Zerstoren und entsorgen Sie diese Produkte, um ihren weiteren Gebrauch zu verhindern.

Zeichenerklärungen:

A. Lebensdauer: 10 Jahre - B. Markierung - C. Temperaturbeständigkeit - D. Vorsichtsmaßnahmen - E. Reinigung/Desinfektion - F. Trocknung - G. Lagerung/transport - H. Änderungen/Reparaturen (außerhalb der Petzl Betriebsstätten nicht zulässig, ausgenommen Ersatzteile) - **I. Fragen/Kontakt**

3 Jahre Garantie

Auf Material- und Fabrikationsfehler. Von der Garantie ausgeschlossen sind: normale Abnutzung, Oxidation, Modifikationen oder Nachbesserungen, unsachgemäße Lagerung, unsachgemäße Wartung, Nachlässigkeiten und Anwendungen, für die das Produkt nicht bestimmt ist.

Warnhinweise

1. Unmittelbare Verletzungs- oder Lebensgefahr. 2. Potenzielles Unfall- oder Verletzungsrisiko. 3. Wichtige Information über die Funktionsweise oder die Leistungsangaben Ihres Produkts. 4. Inkompatibilität zwischen Ausrüstungsgegenständen.

Rückverfolgbarkeit und Markierung

a. Entspricht den Anforderungen der PSA-Verordnung. Benannte Stelle für die EU-Baumusterprüfung - b. Nummer der notifizierten Stelle für die Produktionskontrolle dieser PSA - c. Rückverfolgbarkeit: Data Matrix - d. Größe - e. Individuelle Nummer - f. Herstellungsjahr - g. Herstellungsmonat - h. Nummer der Fertigungsreihe - i. Individuelle Produktnummer - j. Normen - k. Lesen Sie die Gebrauchsanleitung aufmerksam durch - l. Modell-Identifizierung - m. Adresse des Herstellers - n. Herstellungsdatum (Monat/Jahr)

IT

Questa nota informativa spiega come utilizzare correttamente il dispositivo. Solo alcune tecniche e utilizzi sono presentati.

I segnali di attenzione vi informano di alcuni potenziali pericoli legati all'utilizzo del dispositivo, ma è impossibile descriverli tutti. Prendete visione degli aggiornamenti e delle informazioni supplementari sul sito Petzl.com.

Voi siete responsabili della considerazione di ogni avviso e dell'utilizzo corretto del dispositivo. L'uso improprio di questo dispositivo causa rischi aggiuntivi. Contattare Petzl in caso di dubbi o difficoltà di comprensione.

1. Campo di applicazione

Dispositivo di protezione Individuale (DPI) contro le cadute dall'alto. Imbracatura bassa d'arrampicata e alpinismo appositamente progettata per l'alpinismo tecnico e lo scialpinismo. Questo prodotto non deve essere sollecitato oltre i suoi limiti o in qualsiasi altra situazione differente da quella per cui è destinato.

Responsabilità

ATTENZIONE

Le attività che comportano l'utilizzo di questo dispositivo sono per natura pericolose. Voi siete responsabili delle vostre azioni, delle vostre decisioni e della vostra sicurezza.

Prima di utilizzare questo dispositivo, occorre:

- Leggere e comprendere tutte le istruzioni d'uso.
- Ricevere una formazione adeguata sul suo utilizzo.
- Acquisire familiarità con il dispositivo, imparare a conoscerne le prestazioni e i limiti.
- Comprendere e accettare i rischi indotti.

Il mancato rispetto di una sola di queste avvertenze può essere la causa di ferite gravi o mortali.

Questo prodotto deve essere utilizzato esclusivamente da persone competenti e addestrate o sottoposte al controllo visivo diretto di una persona competente e addestrata.

Voi siete responsabili delle vostre azioni, delle vostre decisioni e della vostra sicurezza e ve ne assumete le conseguenze. Se non siete in grado di assumervi questa responsabilità, o se non avete compreso le istruzioni d'uso, non utilizzare questo dispositivo.

2. Nomenclatura

(1) Cintura, (2) Imbottitura di comfort amovibile della cintura, (3) Portamateriale, (4) Cosciale, (5) Elastico di cosciale, (6) Punto di attacco dell'imbracatura, (7) Elemento ed elastico di serraggio della cintura, (8) Cordino di chiusura del cosciale, (8 bis) Nodo a bocca di lupo, (8 ter) Nodo di serraggio, (9) Imbottitura di comfort amovibile del cosciale, (10) Passante elastico per portachiavo. Materiali principali: poliestere, poliammide, polietilene.

3. Controllo, punti da verificare

Petzl raccomanda un controllo approfondito come minimo ogni 12 mesi da parte di una persona competente. Rispettate le procedure descritte sul sito Petzl.com. Registrate i risultati nella scheda di vita del vostro DPI: tipo, modello, dati del fabbricante, numero di serie o numero individuale; date: fabbricazione, acquisto, primo utilizzo, successive verifiche periodiche; difetti, osservazioni; nome e firma del controllore.

Prima di ogni utilizzo

Verificare le fettucce a livello dei punti d'attacco, dei cordini di chiusura dei cosciali e dell'elastico di serraggio della cintura. Fare attenzione ai tagli, all'usura, ai rigonfiamenti e ai danni dovuti all'utilizzo, al calore, ai prodotti chimici... Attenzione ai fili tagliati o allentati. Controllare il corretto funzionamento dell'elemento e dell'elastico di serraggio. Verificare la presenza dei nodi su ogni cordino dei cosciali e controllare che siano eseguiti correttamente.

Durante l'utilizzo

È importante controllare regolarmente lo stato del prodotto e dei suoi collegamenti con gli altri dispositivi del sistema. Assicurarsi del corretto posizionamento dei dispositivi gli uni rispetto agli altri. Verificare regolarmente il corretto serraggio delle fibbie di regolazione.

4. Compatibilità

Verificare la compatibilità di questo prodotto con gli altri elementi del sistema nella vostra applicazione (compatibilità = buona interazione funzionale).

5. Sistemazione dell'imbracatura

Preparazione delle imbottiture: in base alle proprie esigenze di comfort, si ha la possibilità di tenero o meno le imbottiture di comfort. Sistemazione dell'imbracatura:

Prima d'infilarla, rimettere in ordine l'imbracatura e aprirla completamente. Per la chiusura dei cosciali, controllare la presenza dei nodi a bocca di lupo sui cordini. I nodi di serraggio devono essere stretti. Non distare mai i nodi di serraggio del cosciale. Assicurarsi di stringere correttamente il nodo a bocca di lupo contro i nodi di serraggio.

I due punti d'attacco devono sempre essere utilizzati insieme e centrati.

Le fettucce dell'imbracatura bagnate e gelate sono più difficili da regolare. Questa imbracatura è fabbricata con polietilene alta resistenza. La temperatura di fusione del polietilene alta resistenza (140° C) è inferiore a quella del poliammide e del poliestere. Assicurarsi che l'imbracatura non si trovi a diretto contatto con un oggetto caldo, per esempio un discensore.

Regolazione e prova di sospensione

In un luogo senza pericoli, effettuare dei movimenti e una prova di sospensione sui punti di legatura per essere sicuri che l'imbracatura sia comoda e regolata bene.

6. Legatura

Legarsi sui due punti di attacco. Controllare sistematicamente il nodo prima di cominciare ad arrampicare.

7. Installazione del sistema di assicurazione o calata

Collegare il sistema di assicurazione, o calata, ai due punti di attacco mediante un moschettono con ghiera di bloccaggio. Verificare che il moschettono sia chiuso bene e bloccato e lavori sull'asse maggiore.

8. Informazioni supplementari

Questo prodotto è conforme al regolamento (UE) 2016/425 relativo ai dispositivi di protezione individuale. La dichiarazione di conformità UE è disponibile sul sito Petzl.com.

Eliminazione:

ATTENZIONE: un evento eccezionale può comportare l'eliminazione del prodotto dopo un solo utilizzo (tipo ed intensità di utilizzo, ambiente di utilizzo: ambienti aggressivi, ambienti marini, parti taglienti, temperature estreme, prodotti chimici...). Il prodotto deve essere eliminato quando:

- Ha più di 10 anni ed è composto da materiale plastico o tessile.
- Ha subito una caduta o uno sforzo notevole.
- Il risultato dei controlli del prodotto non è soddisfacente. Si ha un dubbio sulla sua affidabilità.
- Non si conosce l'intera storia del suo utilizzo.
- Quando il suo utilizzo è obsoleto (evoluzione delle leggi, delle normative, delle tecniche o incompatibilità con altri dispositivi...).

Distruggere i prodotti scartati per evitarne un futuro utilizzo.

Pittogrammi:

A. Durata: 10 anni - B. Marcatura - C. Temperature tollerate - D. Precauzioni d'uso - E. Pulizia/disinfezione - F. Asciugatura - G. Stoccaggio/transporto - H. Modifiche/riparazioni (proibite al di fuori degli stabilimenti Petzl salvo pezzi di ricambio) - **I. Domande/contatto**

Garanzia 3 anni

Contro ogni difetto di materiale o di fabbricazione. Sono esclusi: usura normale, ossidazione, modifiche o ritocchi, cattiva conservazione, manutenzione impropria, negligenze, utilizzi ai quali questo prodotto non è destinato.

Segnali di attenzione

1. Situazione che presenta un rischio imminente di lesione grave o mortale. 2. Esposizione a un rischio potenziale d'incidente o lesione. 3. Informazioni importanti sul funzionamento o le performance del vostro prodotto. 4. Incompatibilità materiale.

Tracciabilità e marcatura

a. Conforme ai requisiti del regolamento DPI. Ente riconosciuto che interviene per l'esame UE di tipo - b. Numero dell'organismo notificato per il controllo della produzione di questo DPI - c. Tracciabilità: datamatrix - d. Taglia - e. Numero individuale - f. Anno di fabbricazione - g. Mese di fabbricazione - h. Numero di lotto - i. Identificativo individuale - j. Norme - k. Leggere attentamente l'istruzione tecnica - l. Identificazione di modello - m. Indirizzo del fabbricante - n. Data di fabbricazione (mese/anno)

Este folleto explica cómo utilizar correctamente su equipo. Sólo se presentan algunas utilidades y técnicas.

Las señales de advertencia le informan de algunos peligros potenciales relacionados con la utilización de su equipo, pero es imposible describirlos todos. Infórmese de las actualizaciones y de la información complementaria en Petzl.com. Usted es responsable de tener en cuenta cada una de las advertencias y de utilizar correctamente su equipo. Cualquier mala utilización de este equipo originará peligros adicionales. Contacte con Petzl si tiene dudas o dificultades de comprensión.

1. Campo de aplicación

Equipo de protección individual (EPI) contra las caídas de altura.

Antes de cintura para escalada y alpinismo especialmente diseñado para el alpinismo técnico y el esquí alpino.

Este producto no debe ser solicitado más allá de sus límites o en cualquier otra situación para la que no esté previsto.

Responsabilidad

ATENCIÓN

Las actividades que implican la utilización de este equipo son por naturaleza peligrosas.

Usted es responsable de sus actos, de sus decisiones y de su seguridad.

Antes de utilizar este equipo, debe:

- Leer y comprender todas las instrucciones de utilización.
- Formarse específicamente en el uso de este equipo.
- Familiarizarse con su equipo y aprender a conocer sus prestaciones y sus limitaciones.
- Comprender y aceptar los riesgos derivados.

El no respeto de una sola de estas advertencias puede ser la causa de heridas graves o mortales.

Este producto sólo debe ser utilizado por personas competentes y responsables, o que estén bajo el control visual directo de una persona competente y responsable. Usted es responsable de sus actos, de sus decisiones y de su seguridad y asume las consecuencias de los mismos. Si usted no está dispuesto a asumir esta responsabilidad o si no ha comprendido bien las instrucciones de utilización, no utilice este equipo.

2. Nomenclatura

(1) Cinturón, (2) Acolchado de confort amovible del cinturón, (3) Anillo portamaterial, (4) Perneras, (5) Elástico de las perneras, (6) Punto de enganche del arnés, (7) Tope y elástico de ceñido del cinturón, (8) Cordino de cierre de la pernera, (8 bis) Nudo de alondra, (8 ter) Nudo de ceñido, (9) Acolchado de confort amovible de la pernera, (10) Trabilla elástica para portatornillo.

Materiales principales: poliéster, poliamida y polietileno.

3. Control, puntos a verificar

Petzl aconseja una revisión en profundidad por parte de una persona competente cada 12 meses como mínimo. Respete los modos operativos descritos en la página web Petzl.com. Registre los resultados en la ficha de revisión del EPI: tipo, modelo, nombre y dirección del fabricante, número de serie o número individual, fechas: fabricación, compra, primera utilización, próximos controles periódicos, defectos, observaciones, nombre y firma del inspector.

Antes de cualquier utilización

Compruebe las cintas al nivel de los puntos de enganche, de los cordinos de cierre de las perneras y del elástico de ceñido del cinturón.

Vigile los cortes, desgastes, hinchamientos o daños debidos al uso, al calor, a los productos químicos... Atención a los hilos cortados o flojos.

Compruebe el correcto funcionamiento del tope y del elástico de ceñido.

Compruebe la presencia de los nudos en cada uno de los cordinos de las perneras y controle que estén correctamente realizados.

Durante la utilización

Es importante controlar regularmente el estado del producto y de sus conexiones con los demás equipos del sistema. Asegúrese de la correcta colocación de los equipos entre sí.

Compruebe regularmente el correcto ceñido de las hebillas de regulación.

4. Compatibilidad

Compruebe la compatibilidad de este producto con los demás elementos del sistema en su aplicación (compatibilidad = interacción funcional correcta).

5. Colocación del arnés

Preparación de los acolchados: en función de su necesidad de confort, tiene la posibilidad de retirar o no los acolchados de confort.

Colocación del arnés:

Antes de colocárselo, desenrede el arnés y ábralo completamente.

Para el cierre de las perneras, controle la presencia de los nudos de alondra en los cordinos. Los nudos de ceñido deben estar apretados. Nunca deshaga los nudos de ceñido de las perneras. Asegúrese de apretar bien el nudo de alondra contra los nudos de ceñido.

Los dos puntos de enganche siempre deben ser utilizados a la vez y centrados.

Las cintas húmedas y heladas del arnés son más difíciles de regular.

Este arnés está fabricado con polietileno de alta tenacidad. La temperatura de fusión del polietileno de alta tenacidad (140° C) es inferior a la de la poliamida y del poliéster. Asegúrese de que el arnés no se encuentre en contacto directo con un objeto ardiente, por ejemplo un descensor.

Regulación y prueba de suspensión

En un lugar sin peligro, realice movimientos y una prueba de suspensión de los puntos de encordamiento para estar seguro de que el arnés tenga un buen nivel de confort y de que esté correctamente regulado.

6. Encordamiento

Encuérdese utilizando los dos puntos de enganche. Compruebe sistemáticamente el nudo antes de empezar a escalar.

7. Colocación del sistema para asegurar o descender

Conecte su sistema para asegurar, o descender, a los dos puntos de enganche mediante un mosquetón con bloqueo de seguridad. Compruebe que el mosquetón está correctamente cerrado y bloqueado y que trabaja según el eje mayor.

8. Información complementaria

Este producto es conforme al Reglamento (UE) 2016/425 relativo a los equipos de protección individual. La declaración de conformidad UE está disponible en Petzl.com.

Dar de baja:

ATENCIÓN: un suceso excepcional puede llevarle a dar de baja un producto después de una sola utilización (tipo e intensidad de utilización, entorno de utilización: ambientes agresivos, ambientes marinos, aristas cortantes, temperaturas extremas, productos químicos...).

Un producto debe darse de baja cuando:

- Tiene más de 10 años y está compuesto por plástico o textil.
- Ha sufrido una caída o un esfuerzo importante.
- El resultado de las revisiones del producto no es satisfactorio. Duda de su fiabilidad.
- No conoce el historial completo de utilización.
- Cuando su utilización es obsoleta (evolución legislativa, normativa, técnica o incompatibilidad con otros equipos, etc.).

Destruya estos productos para evitar una utilización futura.

Pictogramas:

A. Vida útil: 10 años - B. Marcado - C. Temperaturas toleradas - D. Precauciones de utilización - E. Limpieza/desinfección - F. Secado - G. Almacenamiento/transporte - H. Modificaciones/repificaciones (prohibidas fuera de los talleres de Petzl, excepto las piezas de recambio) - I. Preguntas/contacto

Garantía 3 años

Contra cualquier defecto del material o de fabricación. Se excluye: el desgaste normal, la oxidación, las modificaciones o retoques, el almacenamiento incorrecto, el mantenimiento incorrecto, las negligencias y las utilidades para las que este producto no está destinado.

Señales de advertencia

1. Situación que presenta un riesgo inminente de herida grave o mortal. 2. Exposición a un riesgo potencial de incidente o de herida. 3. Información importante sobre el funcionamiento o las prestaciones de su producto. 4. Incompatibilidad material.

Trazabilidad y marcado

a. Conforme a los requisitos del Reglamento EPI. Organismo notificado que interviene en el examen UE de tipo - b. Número del organismo notificado para el control de la producción de este EPI - c. Trazabilidad: datamatrix - d. Talleje - e. Número individual - f. Año de fabricación - g. Mes de fabricación - h. Número de lote - i. Identificador individual - j. Normas - k. Lea atentamente la ficha técnica - l. Identificación del modelo - m. Dirección del fabricante - n. Fecha de fabricación (mes/año)

PT

Esta noticia técnica explica como utilizar correctamente o seu equipamento.

Somente algumas das utilizações e técnicas são apresentadas.

Os avisos de alerta informam de alguns perigos potenciais ligados à utilização do equipamento, porém é impossível descrevê-los todos. Tome conhecimento das últimas atualizações e informações complementares em Petzl.com.

É responsável por tomar conhecimento de cada alerta e pela utilização correcta do seu equipamento. Qualquer má utilização deste equipamento pode originar perigos adicionais. Contacte a Petzl se tiver dúvidas ou dificuldades de compreensão.

1. Campo de aplicação

Equipamento de proteção individual (EPI) contra quedas em altura.

Harnês de cintura de escalada e alpinismo especialmente concebido para o alpinismo técnico e o esquí-alpinismo.

Este produto não deve ser utilizado para além dos seus limites ou em qualquer outra situação para a qual não tenha sido previsto.

Responsabilidade

ATENÇÃO

As atividades que implicam a utilização deste produto são por natureza perigosas.

Você é responsável pelos seus actos, pelas suas decisões e pela sua segurança.

Antes de utilizar este equipamento, deve:

- Ler e compreender todas as instruções de utilização.
- Formar-se especificamente para a utilização deste equipamento.
- Familiarizar-se com o seu equipamento, aprender a conhecer as suas performances e limitações.
- Compreender e aceitar os riscos inerentes.

O desrespeito de um destes avisos poderá causar ferimentos graves ou mortais.

Este produto não deve ser utilizado senão por pessoas competentes e responsáveis, ou colocado sob o controlo visual directo de uma pessoa competente e responsável.

Você é responsável pelos seus actos, pelas suas decisões, pela sua segurança e assume as consequências. Se você não se sentir apto a assumir essa responsabilidade, ou se não entendeu bem as instruções de utilização, não utilize este equipamento.

2. Nomenclatura

(1) Cinto, (2) Espuma de conforto amovível de cinto, (3) Porta-material, (4) Perneira, (5) Elástico de perneira, (6) Ponto de fixação do harnês, (7) Pino e elástico de aperto do cinto, (8) Cordoleta de fecho de perneira, (8 bis) Nó de cabeça de cotovia, (8 ter) Nó de aperto, (9) Espuma de conforto amovível de perneira, (10) Passador elástico para porta-pitons.

Materiais principais: poliéster, poliamida, polietileno.

3. Inspeções, pontos a verificar

A Petzl aconselha uma verificação aprofundada por uma pessoa competente no mínimo todos os 12 meses. Respete os modos de operação descritos no site Petzl.com. Registe os resultados na ficha de inspeção do seu EPI: tipo, modelo, coordenadas do fabricante, número de série ou número individual, datas: de fabrico, aquisição, primeira utilização, próximas inspeções periódicas, defeitos, observações, nome e assinatura do controlador.

Antes de qualquer utilização

Verifique as fitas ao nível dos pontos de fixação, das cordoletas de fecho de perneira e do elástico de aperto de cinto.

Vigie os cortes, desgaste, inchaços e danos devidos à utilização, ao calor, aos produtos químicos... Atenção aos fios cortados ou distendidos.

Verifique o bom funcionamento do pino e do elástico de aperto. Verifique a presença dos nós em cada uma das cordoletas de perneira e controle que sejam correctamente realizados.

Durante a utilização

É importante controlar regularmente o estado do produto e as suas conexões com outros equipamentos do sistema. Assegure-se do posicionamento correcto dos equipamentos de uns em relação aos outros.

Verifique regularmente o correcto aperto das fivelas de ajuste.

4. Compatibilidade

Verifique a compatibilidade deste produto com os outros elementos do sistema na sua aplicação (compatibilidade = boa interacção funcional).

5. Equipar-se com o harnês

Preparação das espumas: em função das suas necessidades de conforto, você tem a possibilidade de guardar ou não as espumas de conforto.

Equipar-se com o harnês:

Antes de o vestir, desembarace o harnês e abra-o na sua totalidade.

Para o fecho das perneiras, controle a presença dos nós de cabeça de cotovia nas cordoletas. Os nós de aperto devem estar apertados. Nunca desfaça os nós de aperto de perneiras. Queira apertar os nós de cabeça de cotovia contra os nós de aperto.

Os dois pontos de fixação devem sempre ser utilizados em conjunto e centrados.

As fitas do harnês molhadas e/ou geladas são mais difíceis de ajustar.

Este harnês é fabricado com polietileno de alta tenacidade. A temperatura de fusão do polietileno de alta tenacidade (140° C) é inferior à da poliamida e do poliéster. Faça com o que harnês não esteja em contacto directo com um objecto que o possa queimar, por exemplo um descensor.

Ajuste e teste de suspensão

Num local sem perigos, efectue movimentos e um teste de suspensão nos pontos de encordamento para ficar seguro de ter o nível de conforto e o ajuste desejado.

6. Encordamento

Encorde-se sobre os dois pontos de fixação. Verifique sistematicamente o seu nó antes de começar a escalar.

7. Montagem do sistema de segurança ou descida

Conecte o seu sistema de segurança, ou o de descida, aos seus dois pontos de fixação com um mosquetão de segurança. Verifique que o mosquetão esteja bem fechado e travado e também que trabalhe ao longo do eixo maior.

8. Informações complementares

Este produto está conforme o regulamento (UE) 2016/425 relativamente aos equipamentos de proteção individual. A declaração de conformidade UE está disponível em Petzl.com.

Descartar um equipamento:

ATENÇÃO, uma ocorrência excepcional pode levar ao descarte de um produto após uma só utilização (tipo e intensidade de utilização, ambiente de utilização: ambientes agressivos, ambientes marinhos, arestas cortantes, temperaturas extremas, produtos químicos...).

Um produto deve ser descartado quando:

- Tiver mais de 10 anos e for composto por plástico ou têxtil.
- Foi sujeito a uma queda ou a um esforço importante.
- O resultado das verificações do produto não é satisfatório. Tem uma dúvida sobre a sua fiabilidade.
- Não conhecer o seu histórico de utilização completo.
- Quando a sua utilização for obsoleta (evolução legislativa, normativa, técnica ou incompatibilidade com outros equipamentos...).

Destrua esses produtos para evitar uma futura utilização.

Pictogramas:

A. Duração de vida: 10 anos - B. Marcação - C. Temperaturas toleradas - D. Precauções de utilização - E. Limpeza/desinfeção - F. Secagem - G. Armazenamento/transporte - H. Modificações/reparações (interditas fora das oficinas Petzl salvo peças sobresselentes) - I. Questões/contacto

Garantia 3 anos

Contra qualquer defeito de material ou fabrico. Estão excluídos: desgaste normal, oxidação, modificações ou retoques, mau armazenamento, má manutenção, negligências, utilizações para as quais este produto não está destinado.

Avisos de alerta

1. Situação que apresenta risco iminente de ferimento grave ou mortal. 2. Exposição a um risco potencial de incidente ou ferimento. 3. Informação importante sobre o funcionamento ou as performances do seu produto. 4. Incompatibilidade de materiais.

Rastreio e marcações

a. Conforme às exigências do regulamento EPI. Organismo notificado interveniente para o exame UE de tipo - b. Número do organismo notificado para o controlo de produção deste EPI - c. Rastreio: datamatrix - d. Tamanho - e. Número individual - f. Ano de fabrico - g. Mês de fabrico - h. Número de lote - i. Identificador individual - j. Normas - k. Ler atentamente a informação técnica - l. Identificação do modelo - m. Endereço do fabricante - n. Data de fabrico (mês/ano)

คู่มือการใช้งานนี้ อธิบายให้ทราบถึงวิธีการใช้อุปกรณ์อย่างถูกต้อง เฉพาะข้อมูลทางเทคนิคและการใช้งานบางอย่างเท่านั้นที่ได้อธิบายไว้ เครื่องหมายคำเตือนในบออกให้ดูควรปฏิบัติตามบางส่วนที่อาจเกิดขึ้นจากการใช้งานของอุปกรณ์ แต่ไม่อาจบอกได้ทั้งหมด ควรเช็คที่ Petzl.com เพื่อหข้อมูลเพิ่มเติมล่าสุด

เป็นความรับผิดชอบของลูกในการมีระดับรังสีคอสมิกและการใช้อุปกรณ์อย่างถูกต้อง ข้อผิดพลาดในการใช้อุปกรณ์จะทำให้เกิดอันตราย ติดต่อกับ Petzl หรือตัวแทนจำหน่ายถ้ามีข้อสงสัย หรือไม่เข้าใจข้อความในคู่มือนี้

1. ส่วนที่เกี่ยวข้องกัน

อุปกรณ์ป้องกันส่วนบุคคล (PPE) ใช้สำหรับป้องกันการตก สายรัดสะโพกสำหรับปีนหน้าผาและไต่ภูเขา ออกแบบมาเป็นพิเศษเพื่อเทคนิคเฉพาะ การไต่ภูเขาและการเล่นสกีภูเขา อุปกรณ์นี้จะต้องไม่ใช้รับน้ำหนักเกินกว่าที่ระบุไว้หรือไม่นำไปใช้ในวัตถุประสงค์อย่างอื่นนอกเหนือจากที่ได้ถูกออกแบบมา

ความปลอดภัยขอ

คำเตือน กิจกรรมที่เกี่ยวข้องกับการใช้อุปกรณ์นี้ เป็นสิ่งที่เป็นอันตราย ผู้ใช้ต้องมีความรับผิดชอบต่อการกระทำที่ตัดสินใจและความปลอดภัย

- ก่อนการใช้อุปกรณ์นี้ จะต้อง
- อ่านและทำความเข้าใจคู่มือการใช้งาน
- การฝึกฝนโดยเฉพาะเพื่อการใช้งานที่ถูกต้อง
- ทำความคุ้นเคยกับความสามารถและข้อจำกัดในการใช้งานของมัน
- ใช้อุปกรณ์อย่างระมัดระวังและอย่างปลอดภัย

การขาดความระมัดระวังจะส่งผลต่อข้อมูลนี้ อาจมีผลให้เกิดการบาดเจ็บสาหัสหรืออาจถึงแก่ชีวิต

อุปกรณ์นี้จะต้องถูกใช้งานโดยผู้ที่มีความสามารถเพียงพอและมีความรับผิดชอบหรือใช้ในสถานที่ที่อยู่นอกเหนือการรับผิดชอบโดยช่างหรือควบคุมได้โดยผู้เชี่ยวชาญ เป็นความรับผิดชอบของผู้ใช้งานต่อวิธีการใช้ การตัดสินใจความปลอดภัย และยอมรับในผลที่เกิดขึ้นจากวิธีการนั้น ไม่ควรใช้อุปกรณ์นี้ถ้าคุณไม่สามารถ หรือไม่อยู่ในสภาวะที่จะรับผิดชอบต่อความเสี่ยงที่จะเกิดขึ้นหรือไม่เข้าใจข้อความในคู่มือการใช้งาน

2. ชื่อของส่วนประกอบ

- (1) สายรัดรอบเอว (2) แผ่นโฟมเพิ่มความสบายรอบเอวแบบถอดออกได้ (3) หัวคล้องอุปกรณ์ (4) หัวรัดรอบขา (5) สายรัดอไหล่ติดของหัวรัดรอบขา (6) จุดผูกยึดสายรัดสะโพก (7) สลักเกี่ยวยึดสายรัดรอบเอวและสายรัดอไหล่ติด (8) เข็มผูกยึดหัวรัดรอบขา (8 bis) เจ็อน girth hitch (8 ler) เจ็อนเกี่ยวยึด (9) แผ่นโฟมเพิ่มความสบายรอบขาแบบถอดออกได้ (10) อีลาสติคเกี่ยวยึดสกรูนั้นซึ่งวัสดุประกอบหลัก โพลีเอสเตอร์ โพลีเอทอลีน

3. การตรวจสอบ จุดตรวจสอบ

Petzl แนะนำให้มีการตรวจสอบโดยละเอียดโดยผู้เชี่ยวชาญอย่างน้อยทุก ๆ 12 เดือน ทำตามขั้นตอนที่แสดงไว้ที่ Petzl.com บันทึกผลการตรวจเช็ค PPE ลงในแบบฟอร์มการตรวจเช็ค ชนิด รุ่น ข้อมูลของโรงงานผู้ผลิต หมายเลขลำดับการผลิต หรือหมายเลขกำกับอุปกรณ์ วันที่ของการผลิต วันที่สั่งซื้อ วันที่ใช้งานครั้งแรก กำหนดการตรวจเช็คครั้งต่อไป ปัญหาที่พบ ความคิดเห็น ชื่อของผู้ตรวจเช็คหรือลายเซ็น

ก่อนการใช้งานแต่ละครั้ง

ตรวจเช็คสายรัดที่จุดผูกยึด เข็มผูกยึดหัวรัดรอบขา และสายรัดอไหล่ติดของสายรัดรอบเอว

ตรวจดูร่องรอยขีดข่วน ร้าวรูด การพองบวมและเสียหายจากการใช้งาน จากความร้อนและการถูกสัมผัสกับสารเคมี โดยเฉพาะอย่างยิ่งการตรวจดูร่องรอยขีดข่วนหรือเส้นด้ายหลุดลุ่ย

ตรวจเช็คสลักเกี่ยวยึดและสายรัดอไหล่ติดผูกยึดว่าทำงานได้อย่างถูกต้อง ตรวจเช็คที่เจ็อนเกี่ยวยึดว่ายังงคงติดยึดอยู่ที่หัวรัดรอบขาแต่ละด้าน และเช็คว่ามีนผูกยึดถูกต้องดีแล้ว

ระหว่างการใช้งาน

เป็นเรื่องสำคัญอย่างยิ่งที่ต้องตรวจสอบสภาพของอุปกรณ์อยู่เป็นประจำ และการต่อเชื่อมอุปกรณ์เข้ากับอุปกรณ์ตัวอื่นในระบบ แนวเิจำรูกำหนดส่วนของอุปกรณ์อยู่ในตำแหน่งที่ถูกต้องกับส่วนอื่น

ตรวจดูอยู่เสมอว่า หัวเข็มขัดปรับสายรัด ได้สอดรูดไว้อย่างถูกต้อง

4. ความเข้ากันได้

ตรวจเช็คว่าอุปกรณ์นี้ สามารถใช้งานเข้ากันได้กับอุปกรณ์อื่นในระบบที่เกี่ยวข้องกัน (เข้ากันได้ดี - ใช้งานด้วยกันได้โดยไม่ติดขัด)

5. การติดตั้งสายรัดนิรภัย

การเตรียมแผ่นโฟม ลิดฮิลหรือลดแผ่นโฟมเพิ่มความสบาย ตามความต้องการ การติดตั้งสายรัดนิรภัย

ก่อนการสวมใส่สายรัดสะโพก คลายสายรัดและกางออกให้กว้างสุด สำหรับการผูกยึดหัวรัดรอบขา ตรวจเช็คเจ็อน girth hitches ว่ายังงคงติดยึดอยู่กับเข็มเกี่ยวยึดที่ต้องผูกรัดแน่นหนา ห้ามคลายเจ็อนเกี่ยวยึดหัวรัดขาออก แม้ใจว่าได้ผูกมัดเจ็อน girth hitch รอบเข็มได้แล้ว

หัวผูกยึดทั้งสองจุด จะต้องใช้ร่วมกันเสมอ และอยู่ที่ตำแหน่งที่กลาง

สายรัดสะโพกที่เป็ยกขึ้นและมีน้ำหนักจะ จะยากต่อการปรับขนาด สายรัดสะโพกที่มีผลดีด้วยโพลีเอทอลีนที่มีความเหนียวแน่นสูง จุดหลอมละลายของวัสดุที่มีส่วนประกอบของโพลีเอทอลีนชนิดเหนียวแน่นสูง (140° C) มีค่าต่ำกว่าวัสดุที่ทำจากไนลอน และโพลีเอสเตอร์ แม้ใจว่าสายรัดสะโพกไม่ได้สัมผัสโดยตรงกับวัตถุร้อน เช่น อุปกรณ์ไต้ล่ง

การปรับขนาดและทดสอบการขึ้นยั้ง

ในสถานที่ปลอดภัย เคลื่อนไหวไปรอบ ๆ และห้อยตัวในสายรัดจากจุดผูกยึด เพื่อเช็ค ว่าสายรัดให้ความรู้สึกสบายและได้ปรับขนาดที่เหมาะสมแล้ว

6. การผูกยึด

ผูกยึดที่จุดผูกยึดทั้งสองจุด ตรวจเช็คเจ็อนที่ผูกยึด ก่อนเริ่มปีนทุกครั้ง

7. การติดตั้งอุปกรณ์บีเลย์ หรือระบบการโรยตัว

ลิดฮิลระบบบีเลย์หรือระบบโรยตัว ที่หัวผูกยึดหน้าห้องด้วยคาร์บอนเบอร์แบบประตูล็อก ตรวจเช็คว่าตัวคาร์บอนเบอร์ปิดและล็อกดีแล้ว และรองรับน้ำหนักที่ด้านแกนหลักของมัน

8. ข้อมูลเพิ่มเติม

อุปกรณ์นี้ได้ผลิตตามข้อกำหนดของข้อบังคับ (EU) 2016/425 ในเรื่อง อุปกรณ์ป้องกันภัยส่วนบุคคล EU รายละเอียดข้อรับรองมาตรฐาน สามารถหาได้ที่ Petzl.com

ความถี่ในการใช้อุปกรณ์เมื่อไร

ข้อควรระวัง ในกิจกรรมที่มีการใช้อุปกรณ์อย่างรุนแรงทำให้อุปกรณ์ต้องถูกเลิกใช้แม้หลังจากการใช้งานเพียงครั้งเดียวทั้งนี้ ขึ้นอยู่กับชนิดของการทำงานและสภาพแวดล้อมของการใช้ (สภาพที่แจ้งเหยาบ สถานที่ในลักษณะ ขอบมุมที่แหลมคม สภาพอากาศที่รุนแรง สารเคมี...)

- อุปกรณ์จะต้องเลิกใช้ เมื่อ
- มีอายุเกินกว่า 10 ปี สำหรับผลิตภัณฑ์พลาสติก หรือสิ่งทอ
- ได้เคยมีการตกกระจากอย่างรุนแรง หรือ เกินขีดจำกัด
- เมื่อไม่ผ่านการตรวจเช็คสภาพ เมื่อมีข้อสงสัยหรือไม่แน่ใจ
- เมื่อไม่ทราบถึงประวัติการใช้งานมาก่อน
- เมื่อตกวัน ล้าสมัยจากการเปลี่ยนแปลงกฎเกณฑ์มาตรฐานเทคนิค หรือ ความเข้ากันไม่ได้กับอุปกรณ์อื่น

ทำลายุอุปกรณ์เพื่อป้องกันการนำกลับมาใช้อีก

- สัญลักษณ์**
- A. อายุการใช้งาน 10 ปี - B. เครื่องหมาย - C. สภาพภูมิอากาศ ที่สามารถใช้งานได้
 - D. ข้อควรระวังการใช้งาน - E. การทำความสะอาด/ฆ่าเชื้อโรค - F. ที่ให้แห้ง - G. การเก็บรักษา/การขนส่ง - H. การดัดแปลงเพิ่มเติม/การซ่อมแซม (ไม่อนุญาตให้ทำภายนอกโรงงานของ Petzl ยกเว้นส่วนที่สามารถใช้ทดแทนได้) - I. ถ้ามองติดต่อก

อุปกรณ์มีการรับประกันเป็นเวลา 3 ปี

เกี่ยวกับวัสดุคุณภาพหรือความบกพร่องจากการผลิต ข้อยกเว้นจากการรับประกัน การชำรุดบกพร่องจากการใช้งานตามปกติ ปฏิกริยาทางสารเคมี การแก้ไขดัดแปลง การเก็บรักษาไม่ถูกต้อง ขาดการดูแล การนำไปใช้งานที่นอกเหนือจากที่อุปกรณ์ได้ถูกออกแบบไว้

เครื่องหมายคำเตือน

1. สถานการณ์เสี่ยงที่อาจเกิดขึ้นควรขาดเจ็บสาหัส หรือ เสียชีวิต 2. แสดงให้เห็นถึงความเสี่ยงต่อการเกิดอุบัติเหตุ หรือ การบาดเจ็บ 3. ข้อมูลสำคัญที่เกี่ยวกับประสิทธิภาพในการใช้งาน หรือคุณสมบัติของอุปกรณ์ 4. ความเข้ากันไม่ได้ของอุปกรณ์

เครื่องหมายและข้อมูล

- a. มีคุณสมบัติตามข้อกำหนดของอุปกรณ์ PPE โดยเฉพาะที่บอกถึงการทดลองผ่านมาตรฐาน EU - b. หมายเลขรับรองที่ผ่านการทดสอบที่ใช้ในการควบคุมการผลิตของ PPE นี้ - c. การสืบมาตรฐาน ข้อมูลแหล่งกำเนิด - d. ขนาด - e. หมายเลขลำดับ - f. ปีที่ผลิต - g. เนื้อที่ผลิต - h. หมายเลขลำดับการผลิต - i. หมายเลขกำกับตัวอุปกรณ์ - j. มาตรฐาน - k. อื่นคู่มือการใช้รายละเอียด - l. ข้อมูลระบุรุ่น - m. ที่อยู่ของโรงงานผู้ผลิต - n. วันที่ของการผลิต (เดือน/ปี)