

# BOWL

Feuerschale | Firebowl | Brasero | Brasero

Art.-No.: 100101 | 100501



10 EURO GESCHENKT  
10 EURO FOR FREE

Lesen Sie bitte aufmerksam und vollständig die folgenden Hinweise durch, bevor Sie die Feuerschale benutzen. Bitte bewahren Sie die Bedienungsanleitung an einem geschützten Ort auf, damit Sie die Details zur Bedienungsanleitung jederzeit nachlesen können. Die Feuerschale nur im Freien verwenden.

Please read the following instructions carefully and completely, before using the firebowl. Please keep the instructions in a safe place so that you can refer to them in detail at any time. Only use in the open air.

Antes de utilizar la cesta de fuego, por favor, lea atenta e íntegramente las siguientes advertencias y conserve las instrucciones de uso en un lugar seguro, de manera que en cualquier momento pueda leer detalles sobre las instrucciones. Utilice la cesta de fuego sólo al aire libre.

Merci de lire attentivement et intégralement cette notice explicative avant d'utiliser votre braséro. Conservez ces instructions d'utilisation dans un endroit sûr afin de pouvoir vous y référer en cas de besoin. Ce braséro est destiné exclusivement à un usage en extérieur.

**DEUTSCH:** 2

**ENGLISH:** 12

**ESPAÑOL:** 22

**FRANÇAIS:** 32

Lieber höfats-Kunde,

vielen Dank, dass Sie sich für die hochwertige Feuerschale BOWL entschieden haben. Eine gute Wahl – eine Entscheidung für ein hochfunktionales und langlebiges Qualitätsprodukt. Damit Sie über viele Jahre Freude an BOWL haben, lesen Sie bitte die folgenden Produktinformationen, Hinweise zur optimalen Handhabung und Pflege sowie Sicherheitsempfehlungen.



Wir wünschen Ihnen viel Spaß und Freude mit Ihrer BOWL Feuerschale.  
Mit den besten Grüßen aus dem Allgäu!  
Ihr höfats-Team

**INHALT:**

Wichtige Sicherheitshinweise	3
1. BOWL Feuerschale	5
1.1 Bowl niedrig	5
1.2 Bowl hoch	6
2. Inbetriebnahme und Bedienung	6
2.1 BOWL niedrig geschwenkt	7
2.2 BOWL hoch geschwenkt	8
2.3 Anzünden und Befeuern	9
2.4 Löschen	9
3. Grillen mit BOWL	9
3.1 Grillrost	9
3.2 Gussplancha	9
3.3 Kombination aus Grillrost und Gussplancha	10
4. Wartung, Reinigung und Aufbewahrung	10
5. Garantie	10
6. Entsorgung	11

**WICHTIGE SICHERHEITSHINWEISE**

Lesen Sie bitte aufmerksam und vollständig die folgenden Hinweise durch, bevor Sie die Feuerschale benutzen. Bitte bewahren Sie die Bedienungsanleitung an einem geschützten Ort auf, damit Sie die Details zur Bedienungsanleitung jederzeit nachlesen können. Alle Vorgaben dieser Bedienungsanleitung sind unverändert einzuhalten.

-  Achtung Gefahr! Wenn Sie dieses Zeichen in der Bedienungsanleitung finden, bitten und fordern wir Sie auf, besondere Sorgfalt walten zu lassen.
-  Warnung vor heißer Oberfläche! Verbrennungsgefahr durch heiße Oberfläche. Immer Schutzhandschuhe tragen!

Das Nichtbeachten dieser Sicherheitshinweise und Vorsichtsmaßnahmen kann zu sehr ernsthaften Verletzungen oder zu Sachschäden durch Brand oder Explosion führen.

**Achtung! Bestimmungsgemäße Verwendung:**

Das Gerät ist als Feuerschale auf ebenen, tragfähigen und feuerfesten Untergründen (z. B. Betonpflaster u. ä.) bestimmt. Es ist ausschließlich zur Verwendung im Freien geeignet und nur zur Verwendung im privaten Bereich bestimmt.

Verwenden Sie den Artikel nur, wie in dieser Bedienungsanleitung beschrieben. Jede andere Verwendung gilt als nicht bestimmungsgemäß und kann zu Sachschäden oder sogar zu Personenschäden führen.



Der Hersteller übernimmt keine Haftung für Schäden, die durch nicht bestimmungsgemäßen Gebrauch entstanden sind.

**VORSICHT! FEUERSCHALE IMMER VON KINDERN FERNHALTEN!**





**DIE FEUERSCHALE BEI VERWENDUNG IMMER ÜBERWACHEN - NIE UNBEAUFICHTIGT LASSEN!**





Verwenden Sie BOWL Feuerschale nur wie beschrieben.

-  Bei Benutzung einer Feuerschale besteht erhöhte Brandgefahr. Halten Sie für den Fall eines Unfalls oder Missgeschicks einen Feuerlöscher bereit.
-  VORSICHT LEBENSGEFAHR! Zum Anzünden oder Wie-

deranzünden keinen Spiritus, Benzin oder andere leicht brennbare Flüssigkeiten verwenden! Nur Anzündhilfen entsprechend EN 1860-3 verwenden!

-  Geben Sie keine Anzündflüssigkeit oder mit Anzündflüssigkeit imprägniertes Holz auf brennendes, heißes oder warmes Holz. Beim Anzünden können Stichflammen und explosionsartige Verpuffungen entstehen, welche zu lebensgefährlichen Verletzungen führen können. Verschließen Sie die Anzündflüssigkeit nach der Verwendung und platzieren Sie diese in sicherem Abstand zur Feuerschale.
-  ACHTUNG! Kinder und Haustiere sollten niemals in der Nähe einer heißen Feuerschale ohne Aufsicht sein. Besondere Vorsicht beim Anzünden, während des Betriebs und beim Abkühlen.
-  ACHTUNG! Diese Feuerschale wird sehr heiß und darf während des Betriebs nicht bewegt werden.

**WEITERE WICHTIGE GEFAHRENHINWEISE**

-  Verwenden Sie diese Feuerschale ausschließlich im Freien an einem gut belüfteten Ort. Verwenden Sie die Feuerschale nicht in einer Garage, in einem Gebäude, in Verbindungsgängen zwischen Gebäuden oder an anderweitig umbauten Orten.
-  Betreiben Sie die Feuerschale niemals unter Dächern, Unterständen usw. geschweige denn unter brennbaren Dächern, Unterständen usw.
-  Verwenden Sie diese Feuerschale nicht bei starkem Wind.
-  Die Feuerschale während des Betriebs nicht transportieren, bzw. so lange die Feuerschale oder das Brennholz heiß ist.
-  Verwenden Sie diese Feuerschale nur in einer Entfernung von mindestens 3 m zu brennbaren und hitzeempfindlichen Materialien. Brennbar Stoffe sind beispielsweise (jedoch nicht ausschließlich) Holz, behandelte Holzböden, Holzterrassen und Holzvorbauten.

- Gehen Sie beim Umgang mit der Feuerschale entsprechend vorsichtig vor. Das glühende Holz und Teile der Feuerschale werden während des Betriebs sehr heiß und können Brände entfachen. Lassen Sie die Feuerschale während der Verwendung nie unbeaufsichtigt.
- Diese Feuerschale wird sehr heiß und sollte während des Betriebs nur mit Grillhandschuhen und nur an den zur Bedienung notwendigen Stellen angefasst werden.
- Warten Sie, bis die Feuerschale abgekühlt ist, bevor Sie sie transportieren.
- Nehmen Sie keine Veränderung am Produkt vor.
- Beschädigte Geräte bzw. beschädigte Zubehöerteile dürfen nicht mehr verwendet werden.

- Der Hersteller kann nicht für Schäden haftbar gemacht werden, die durch unsachgemäßen, leichtsinnigen oder nicht bestimmungsgemäßen Gebrauch entstehen.
- Der Hersteller übernimmt keine Verantwortung für Schäden, die bei der Benutzung des Gerätes auftreten sowie für Beanstandungen Dritter.
- Nur für den privaten Gebrauch!
- Die Bedienungsanleitung basiert auf den in der Europäischen Union gültigen Normen und Regeln. Beachten Sie im Ausland auch landesspezifische Richtlinien und Gesetze!
- Immer die gültigen nationalen und internationalen Sicherheits-, Gesundheits- und Arbeitsvorschriften beachten.
- Die unmittelbare Umgebung muss frei von leichtentzündlichen oder explosiven Stoffen sein.
- Jugendliche unter 18 Jahren sowie Benutzer, die nicht ausreichend mit der Bedienung des Gerätes vertraut sind, dürfen das Gerät nicht benutzen.
- Immer mit Umsicht und nur in guter körperlicher und klarer geistiger Verfassung arbeiten: Müdigkeit, Krankheit, Alkoholeinfluss, Medikamenten und Drogeneinfluss sind unverantwortlich, da Sie das Gerät nicht mehr sicher benutzen können.
- Die Feuerschale darf im Innenbereich nur zur Dekoration aufgestellt werden. Der Betrieb im Innenbereich ist nicht erlaubt.
- Offenes Feuer und Glut niemals unbeaufsichtigt lassen. Verletzungs- und Brandgefahr.
- Halten Sie für den Notfall einen Eimer Sand zum Löschen bereit.
- Grundsätzlich sollten Sie für ein offenes Feuer nur gut getrocknetes Holz, Lagerzeit mindestens 3 Jahre, verwenden.
- Nehmen Sie Rücksicht auf Ihre Nachbarn, so dass diese nicht durch Geruch oder Rauch irritiert werden, oder deren Eigentum in Gefahr gerät.
- Feuerschale erst reinigen, wenn das Gerät vollständig erkaltet ist.
- Beim Nachlegen von Brennmaterial stets feuerfeste Handschuhe (z.B. Grillhandschuhe) tragen.
- Geben Sie das Holz immer in die Brennschale.
- Tragen Sie während des Anzündens oder der Verwendung der Feuerschale keine Kleidung mit locker fliegenden Ärmeln.
- Tragen Sie feste geschlossene Schuhe. Sandalen bieten keinen Schutz vor heißen Kohlestücken.
- Schützen Sie sich vor Funken und heißen Fettspritzern. Zum Schutz der Kleidung empfehlen wir das Tragen einer Grillschürze.
- Platzieren Sie die Feuerschale stets auf einer stabilen, windgeschützten ebenen Fläche.
- Probieren Sie niemals durch Berühren von Brennschale, von Asche oder Holzkohle, ob diese warm sind.
- Entsorgen Sie niemals heiße Asche oder noch glühendes Holz. Es besteht Brandgefahr. Entsorgen Sie erst die Asche und Kohlereste, wenn diese vollständig erloschen und abgekühlt sind.
- Asche niemals aufsaugen!

- Halten Sie die Grillfläche frei von entflammenden Gasen und Flüssigkeiten (z.B. Kraftstoff, Alkohol, usw.) und von anderen brennbaren Materialien.
- Beachten Sie beim Entzünden des Holzes mit einer elektrischen Anzündhilfe die dieser Anzündhilfe beiliegende Bedienungsanleitung.
- Halten Sie Elektrokabel fern von den heißen Flächen des Feuerschales und von stark frequentierten Bereichen.
- Durch den Konsum von Alkohol und/oder verschreibungspflichtigen oder nicht verschreibungspflichtigen Medikamenten kann die Fähigkeit des Anwenders zum ordnungsgemäßen Zusammenbau und zum sicheren Bedienen der Feuerschale, beeinträchtigt werden.
- Dieses Gerät ist nicht dafür bestimmt, durch Personen (einschließlich Kinder) mit eingeschränkten physischen, sensorischen oder geistigen Fähigkeiten oder mangels Erfahrung und/oder mangels Wissen benutzt zu werden, es sei denn, sie werden durch eine für ihre Sicherheit zuständige Person beaufsichtigt oder erhielten von ihr Anweisungen, wie das Gerät zu benutzen ist.
- BOWL ist nicht für die Montage in oder auf Caravans, Campingwagen und/oder Booten vorgesehen.
- Verwenden Sie keine scharfen und spitzen Gegenstände zum Reinigen der Brennschale oder zum Entfernen der Asche. Die Oberfläche kann sonst beschädigt werden.
- Verwenden Sie keine scharfen Reiniger auf der Brennschale oder auf der Halbkugel. Die Oberfläche kann sonst beschädigt werden.
- Die Feuerschale muss regelmäßig gründlich gereinigt werden.
- ACHTUNG! Die maximale Füllmenge an Holz oder Holzkohle beträgt 3 kg.



Entstehende (chemische/giftige) Nebenprodukte während des Feuerschale-Betriebs können, insbesondere bei unsachgemäßer Handhabung oder Verwendung nicht geeigneter Anzündhilfen, zu gesundheitlichen Schäden führen. Diese können zu Krebs, Schwangerschaftsproblemen und anderen Folgeschäden führen.

## 1. BOWL Feuerschale

BOWL – Feuer in der vollkommensten Form, mit begeisternder Multifunktionalität: Ob lässige Lounge oder entspannte Stehparty – BOWL kann in zwei völlig verschiedenen Höhen verwendet werden und passt sich somit dem jeweiligen Einsatz flexibel an. Dabei scheint die emaillierte Stahlhalbkugel, in ihrer formalen Klarheit, regelrecht zu schweben. In beiden Positionen kann BOWL gerade oder in eine Richtung zugewandt platziert werden, wodurch BOWL die Flammen vor Wind abschirmt und die entstehende Hitze wirkungsvoll nach vorn reflektiert.

In neutraler Stellung wird BOWL dank Grillrost und Gussplatte zur idealen Koch- und Grillstelle. Die herausnehmbare Brennschale, im Innern der Halbkugel, schützt den Untergrund vor zu viel Hitze, ermöglicht eine ideale Sauerstoffversorgung des Feuers und macht die Reinigung einfach und komfortabel. Beide Fuß-Varianten, bestehend aus hochwertigem Edelstahl, stehen stets wackelfrei auf drei Beinen. Der hohe Fuß kann zu einer kompakten Einheit gefaltet werden, wodurch BOWL leicht zu transportieren und verstauen ist.



### 1.1 Bowl niedrig

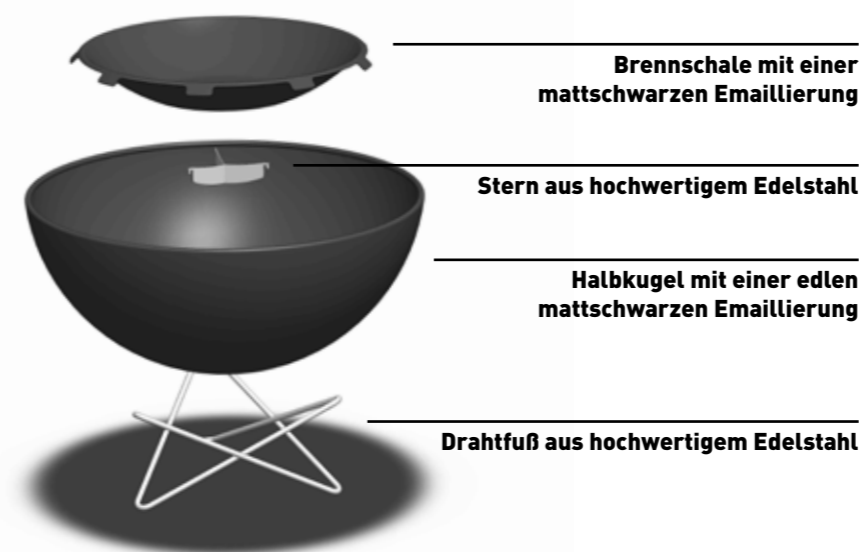

## 1.2 Bowl hoch



## 2. Inbetriebnahme und Bedienung

- Entnehmen Sie BOWL sorgfältig aus der Verpackung und überprüfen Sie den Inhalt auf Vollständigkeit oder Beschädigung. Sollte ein Bauteil beschädigt sein, benutzen Sie den Artikel nicht, sondern kontaktieren Sie bitte Ihren Händler.
- Entfernen Sie vor der Montage alle Verpackungsmaterialien.
- Emailliert Oberflächen sind empfindlich gegen Anschläge. Legen sie die Halbkugel sanft auf das Dreibein bzw. auf den Drahtfuß auf.
- BOWL ist sehr einfach zu montieren, es bedarf keinerlei zusätzlichen Schrauben oder Befestigungen.
- Stellen Sie die Halbkugel waagrecht oder geschwenkt auf den Drahtfuß oder das aufgeklappte Dreibein und legen Sie die Brennschale waagrecht in die Halbkugel. Beim Dreibein ist darauf zu achten, dass die schweren Enden der Rohre auf dem Boden aufstehen.
- Um die BOWL auf dem Drahtfuß sicher zu schwenken, verwenden Sie das zusätzliche Teil "Stern".
- Achten Sie dabei auf einen geraden, stabilen und feuerfesten Untergrund.
- Wir empfehlen zum Anzünden anstelle von Anzündflüssigkeiten handelsübliche Grill-Anzündwürfel (nach EN1860-3) zu verwenden.
- Verwenden Sie ausschließlich trockenes Holz, Lagerzeit mindestens 3 Jahre.



Verwenden Sie keine Flüssigkeiten wie Benzin, Spiritus oder vergleichbare flüssige Brennhilfen. (Verwenden Sie ausschließlich Anzündmittel nach DIN EN 1860-3!) Wir empfehlen, zum Anzünden anstelle von Anzündflüssigkeit handelsübliche Grill-Anzündwürfel (nach EN 1860-3) zu verwenden.



Geben Sie niemals Zündflüssigkeit oder damit getränktes Holz auf heißes oder warmes Holz!



Die Feuerschale und der darin befindliche Brennstoff werden während des Betriebs sehr heiß, so dass jeder Kontakt damit zu schwersten Verbrennungen führen kann. Feuerfeste Handschuhe (z.B. Grillhandschuhe) und entsprechende Kleidung tragen.



Verwenden Sie diese Feuerschale nur in einer Entfernung von mindestens 3 m zu brennbaren und hitzeempfindlichen Materialien. Brennbar sind beispielsweise (jedoch nicht ausschließlich) Holz, behandelte Holzböden, Holzterrassen und Holzvorbauten.



Betreiben Sie die Feuerschale niemals unter Dächern, Unterständen usw. geschweige denn unter brennbaren Dächern, Unterständen usw.



Verwenden Sie diese Feuerschale nicht bei starkem Wind.

- Entfernen Sie bei Bedarf angesammelte Asche oder Schmutz aus der Brennschale (nur nach vollständigem Erlöschen).

## 2.1 BOWL niedrig geschwenkt

- Bitte beachten Sie folgende Bilder, wenn Sie BOWL geschwenkt verwenden möchten.
- Wechseln Sie nicht vom geschwenkten in den geraden Zustand – oder umgekehrt – wenn das Feuer bereits brennt.

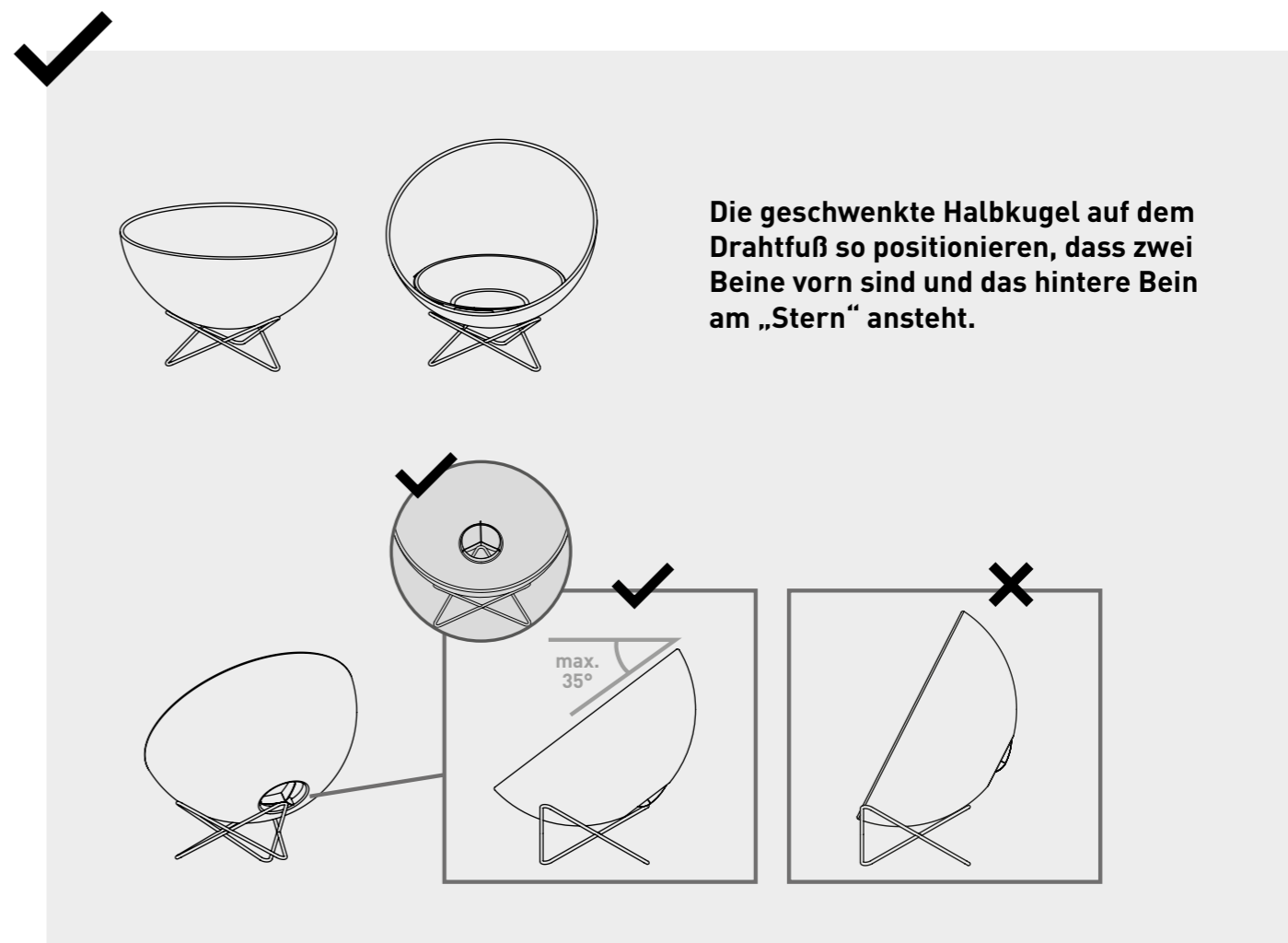
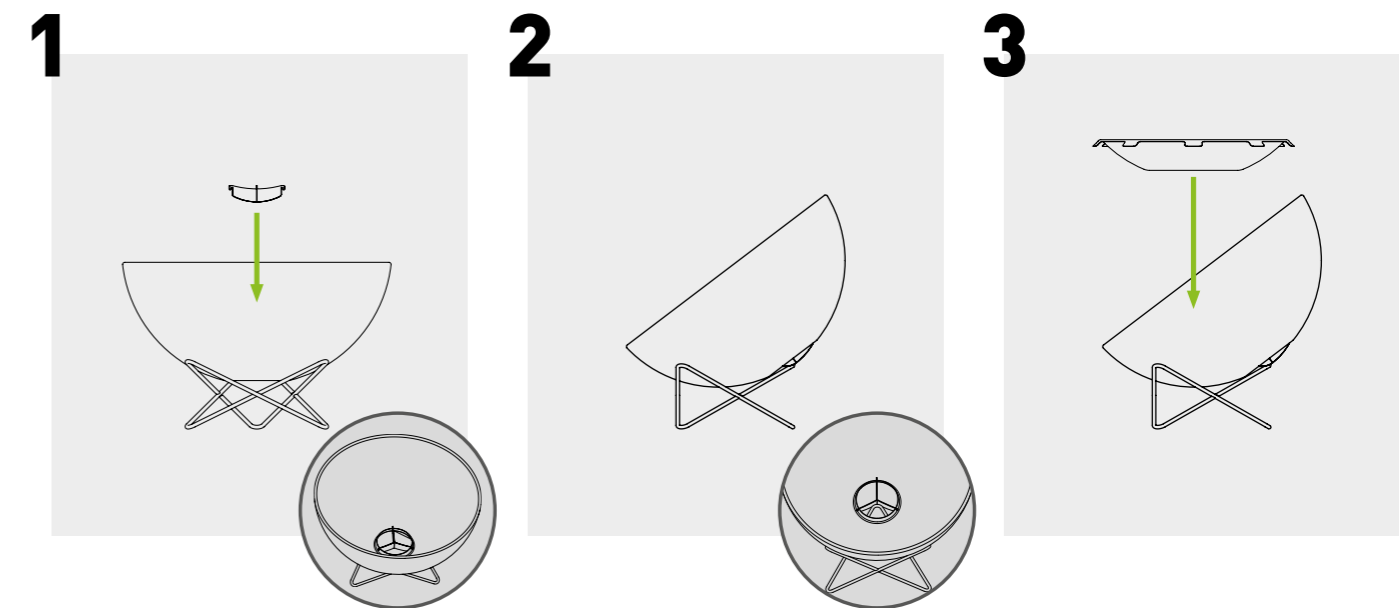

### 2.2 BOWL hoch geschwenkt

- Bitte beachten Sie folgende Bilder, wenn Sie BOWL geschwenkt verwenden möchten.
- Wechseln Sie nicht vom geschwenkten in den geraden Zustand – oder umgekehrt – wenn das Feuer bereits brennt.

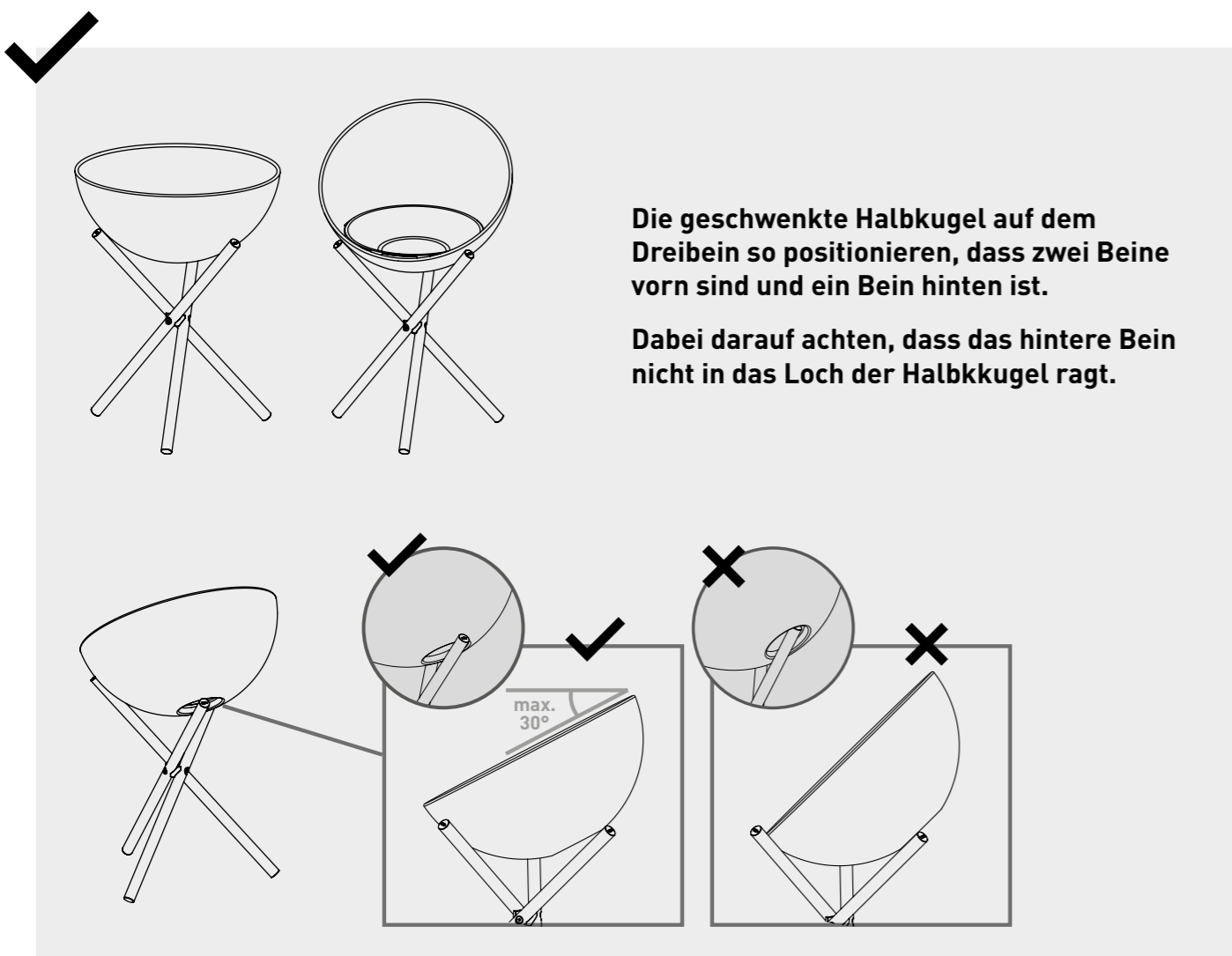
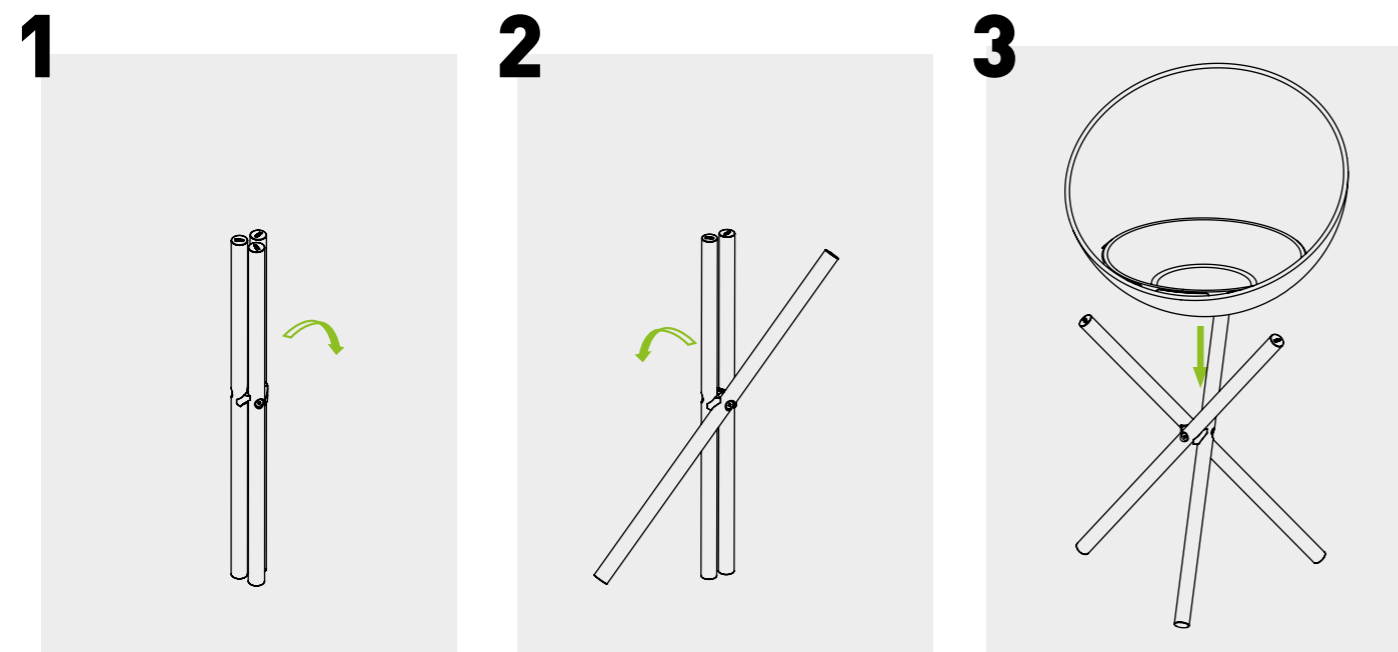

Die geschwenkte Halbkugel auf dem Dreibein so positionieren, dass zwei Beine vorn sind und ein Bein hinten ist.

Dabei darauf achten, dass das hintere Bein nicht in das Loch der Halbkugel ragt.

### 2.3 Anzünden und Befeuern

- Bauen Sie eine Pyramide aus kleinen Holzstücken auf.
- Platzieren Sie einen Grill-Anzündwürfel mittig in der Pyramide und zünden Sie diesen an. (Verwenden Sie ausschließlich Anzündmittel nach DIN EN 1860-3!)
- Wenn die kleinen Holzstücke gut angebrannt sind, können Sie etwas größere Holzstücke nachlegen.
- Geben Sie die Holzstücke ausschließlich in die Brennschale. Achten Sie stets darauf, dass die Holzstücke nicht über die Brennschale hinausragen. Die Holzstücke dürfen die Halbkugel nicht berühren.

- ⚠ Beim Nachlegen von Brennmaterial stets feuerfeste Handschuhe (z. B. Grillhandschuhe) tragen.
- ⚠ Tragen Sie entsprechende Kleidung. Lange lose Ärmel fangen schnell Feuer!
- ⚠ Achten Sie stets darauf, dass das Feuer nicht zu groß wird. Offenes Feuer und Glut niemals unbeaufsichtigt lassen.
- ⚠ ACHTUNG! Die maximale Füllmenge an Holz oder Holzkohle beträgt 3 kg.
- ⚠ Verwenden Sie diese Feuerschale nur in einer Entfernung von mindestens 3 m zu brennbaren und hitzeempfindlichen Materialien. Brennbare Stoffe sind beispielsweise (jedoch nicht ausschließlich) Holz, behandelte Holzböden, Holzterrassen und Holzvorbauten.

### 2.4 Löschen

- Wir empfehlen BOWL komplett ausbrennen zu lassen.
- Es dauert einige Zeit bis BOWL vollständig erloschen und erkaltet ist. ACHTUNG! Transportieren Sie BOWL nicht, solange die Halbkugel und Brennschale oder das Brennmaterial noch heiß sind. Lassen Sie BOWL im Freien, an einem gut belüfteten Ort stehen, bis sie vollständig erloschen ist.
- Löschen Sie BOWL niemals mit Wasser und gießen Sie auch kein Wasser über die noch heißen Bauteile, um BOWL zu kühlen. Dies führt zu Spannungen in der Emaillierung und die Emaillierung kann unter Umständen platzen.

- ⚠ WICHTIG! Beaufsichtigen Sie BOWL bis sie vollständig kalt ist. Kinder und Haustiere sollten niemals in der Nähe der heißen, oder noch warmen Feuerschale ohne Aufsicht sein.

### 3. BOWL als Grill

- ⚠ Beim Grillen mit BOWL stets feuerfeste Handschuhe (z. B. Grillhandschuhe) tragen.
- ⚠ Tragen Sie entsprechende Kleidung. Lange lose Ärmel fangen schnell Feuer!
- Um BOWL auch als Grill nutzen zu können, bieten wir Ihnen das passende Zubehör an.
- Grillen ist nicht in geschwenkten Zustand möglich. Die Halbkugel und die Brennschale müssen waagrecht gestellt werden.
- Grillrost und Gussplancha nicht im Lieferumfang enthalten.

### 3.1 Grillrost



- BOWL kann mit Hilfe des zweiteiligen Grillrosts als Grill verwendet werden.
- Die beiden Hälften positionieren sich über die Stangen selbstständig in der Bowl.
- Um Holz oder Kohle während des Grillens nachzufüllen oder zu positionieren lassen sich die Grillroste einfach herausnehmen oder klappen.
- ⚠ Beim Grillen mit BOWL stets feuerfeste Handschuhe (z. B. Grillhandschuhe) tragen.
- ⚠ Tragen Sie entsprechende Kleidung. Lange lose Ärmel fangen schnell Feuer!

### 3.2 Gussplancha



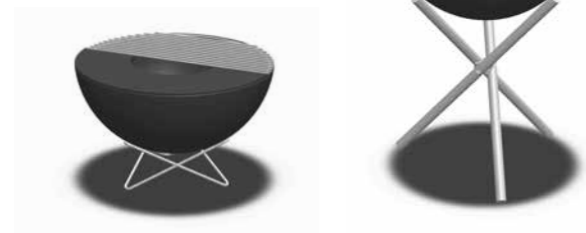

- Mit der massiven, emaillierten Gusseisenplatte wird BOWL zum Plancha Grill. Plancha ist „Grillen wie die Spanier“, das heißt braten auf einer heißen Fläche. Mit der Gussplancha kann direkt über dem offenen Feuer gegrillt werden, ohne das Fett in die Glut oder das Feuer tropft und so gesundes Grillen ermöglicht.
- Die Platte positioniert sich dabei über ihre Geometrie in der Feuerschale.
- Man kann auch zwei Hälften verwenden um einen kompletten Grillring zu bekommen.
- Das Loch im Boden der Halbkugel sorgt dabei für eine ausreichende Luftzufuhr. Durch das Loch in der Mitte der Gussplatten lässt sich Holz oder Kohle nachlegen.
- ⚠ Beim Grillen mit BOWL stets feuerfeste Handschuhe (z. B. Grillhandschuhe) tragen.
- ⚠ Tragen Sie entsprechende Kleidung. Lange lose Ärmel fangen schnell Feuer!

### 3.3 Kombination Grillrost und Gussplancha



- Es kann auch eine Kombination aus beiden Varianten gewählt werden. Auf einer Hälfte kann klassisch auf einem Grillrost gegrillt werden und auf der anderen Hälfte mit der Gussplancha. So ist für jeden Geschmack etwas dabei.

 Beim Grillen mit BOWL stets feuerfeste Handschuhe (z. B. Grillhandschuhe) tragen.

 Tragen Sie entsprechende Kleidung. Lange lose Ärmel fangen schnell Feuer!

### 4. Wartung, Reinigung und Aufbewahrung

Ihr Feuerschale ist aus hochwertigen Materialien gefertigt. Um die Oberflächen zu reinigen und zu pflegen, beachten Sie bitte die folgenden Hinweise:

 Lassen Sie den Feuerschale vollständig abkühlen, bevor Sie ihn reinigen.

 Stellen Sie sicher, dass die Asche keinerlei Glut mehr enthält. Lassen Sie Asche und Überreste genügend lange auskühlen.

- Verwenden Sie keine starken oder schleifenden Lösemittel oder Scheuerpads, da diese die Oberflächen angreifen und Scheuerspuren hinterlassen.
- Greifen Sie die Brennschale an den seitlichen Ausbrüchen und nehmen Sie diese nach oben heraus. Entleeren sie die Brennschale in einen nicht brennbaren Metallbehälter.
- Entleeren Sie die kalte Asche. Es ist sehr wichtig, dass Sie die Asche aus der Brennschale entfernen, bevor sich Feuchtigkeit mit der kalten Asche verbindet. Asche ist salzhaltig und greift in feuchtem Zustand die Innenseite der Feuerwanne an. So kann über Jahre hinweg die Feuerschale durch Rostbefall Schaden nehmen.
- Entfernen Sie lose Ablagerungen mit einem nassen Schwamm. Verwenden Sie ein weiches, sauberes Tuch zum Trocknen. Zerkratzen Sie die Oberfläche nicht beim Trockenreiben.
- Reinigen Sie den Grill mit einem milden Reinigungsmittel und Wasser. Spülen Sie gründlich mit klarem Wasser nach und trocknen Sie die Flächen ab.
- Lagern Sie die Feuerschale an einem trockenen, gut belüfteten Ort.

Wenn Sie sich an diese Tipps halten, haben Sie jahrelange Freude an Ihrer BOWL.

### 5. Garantie

Alle höfats-Produkte durchlaufen von der Entwicklung bis zur Serienreife viele Stufen der Planung und Erprobung. In der Fertigung und Montage werden ausschließlich hochwertige Materialien und Rohstoffe sowie modernste Methoden der Qualitätssicherung eingesetzt. Nur so können wir sichergehen, dass höfats Kunden die erwartete Qualität erhalten und die Produkte ihnen über viele Jahre hinweg Freude bereiten. Sollte ein Artikel wider Erwarten nicht diese Anforderungen einhalten, gelten folgende Garantiezeiträume:

2 Jahre

Voraussetzung dafür ist, dass der Artikel gemäß der beiliegenden Anleitung zusammengebaut und verwendet wird. höfats steht es frei, einen Kaufnachweis zu verlangen (bewahren Sie daher die Rechnung oder Quittung gut auf).

Die beschränkte Garantie gilt nur für die Reparatur oder den Ersatz von Bestandteilen, die sich bei normalem Gebrauch als schadhaft erweisen. Falls höfats den schadhafte Zustand bestätigt und die Reklamation akzeptiert, wird höfats den/die betroffenen Teil/e kostenlos entweder reparieren oder ersetzen. Wenn Sie ein schadhaftes Teil einsenden müssen, sind die Gebühren für den Versand an höfats im Voraus zu bezahlen, damit höfats das reparierte bzw. neue Teil kostenlos an Sie zurücksendet.

Diese beschränkte Garantie erstreckt sich nicht auf Versagen oder Betriebsschwierigkeiten aufgrund von Unfall, Missbrauch, falschem Gebrauch, Veränderung, falscher Anwendung, höherer Gewalt, willkürlicher Beschädigung, falschem Zusammenbau oder falscher Wartung bzw. falschem Service. Darüber hinaus ist die Garantie nichtig, wenn die normalen Wartungs- und Reinigungsarbeiten nicht regelmäßig durchgeführt werden. Eine Zustandsverschlechterung oder Beschädigung aufgrund extremer Wetterbedingungen wie Hagel, Erdbeben oder Wirbelstürme sowie Farbveränderungen aufgrund von direkter Sonneneinstrahlung oder Kontakt mit Chemikalien ist ebenfalls nicht durch diese Garantie gedeckt. Zutreffende implizierte Gewährleistungen der Marktgängigkeit und Eignung sind auf die in dieser ausdrücklich beschränkten Garantie genannten Garantiezeiträume beschränkt. In manchen Gerichtsbezirken sind derartige Beschränkungen bezüglich der Geltungsdauer einer implizierten Garantie nicht zulässig, so dass diese Beschränkung gegebenenfalls nicht auf Sie zutrifft. höfats übernimmt keine Haftung für irgendwelche besonderen, indirekten oder Folgeschäden. In manchen Gerichtsbezirken ist ein Ausschluss oder eine Beschränkung bezüglich Begleit- oder Folgeschäden nicht zulässig, so dass diese Beschränkung oder dieser Ausschluss gegebenenfalls nicht auf Sie zutrifft.

Für Schäden, die durch den Einsatz und Gebrauch von höfats-Produkten an anderen Fremdprodukten wegen unsachgemäßer Bedienung, Montage oder z.B. durch ein Missgeschick entstehen, kann keine Haftung übernommen werden.

höfats ermächtigt keine Personen oder Firmen, in seinem Namen irgendwelche Verpflichtungen oder Haftungen in Verbindung mit dem Verkauf, Einbau, Gebrauch, Abbau, der Rückgabe oder dem Einsatz seiner Produkte zu übernehmen. Derartige Darstellungen sind für höfats nicht verpflichtend.

### 6. Entsorgung

Ihr neues Gerät wurde auf dem Weg zu Ihnen durch die Verpackung geschützt. Alle eingesetzten Materialien sind umweltverträglich und wiederverwertbar. Bitte helfen Sie mit und entsorgen Sie die Verpackung umweltgerecht. Über aktuelle Entsorgungswege informieren Sie sich bei Ihrem Händler oder über Ihre kommunale Entsorgungseinrichtung.

 Verpackung und deren Teile nicht Kindern überlassen.

 Erstickungsgefahr durch Folien und andere Verpackungsmaterialien.

Altgeräte sind kein wertloser Abfall. Durch umweltgerechte Entsorgung können wertvolle Rohstoffe wieder gewonnen werden. Erkundigen Sie sich in Ihrer Stadt- oder Gemeindeverwaltung nach Möglichkeiten einer umwelt- und sachgerechten Entsorgung des Gerätes.

Dear höfats customer,

many thanks for having decided to buy the high quality BOWL firebowl from höfats. A good choice – a decision for a high functional and long-lasting quality product. So that you can enjoy it for many years to come, please read the following product information, tips for best use and recommendations regarding care and safety.

We wish you long lasting service with your new BOWL firebowl.

All the best from southern Germany!

Your höfats team.

CONTENTS:

Important safety notice	13
1. BOWL fire bowl	15
1.1 Bowl low	15
1.2 Bowl high	16
2. Commissioning and handling	16
2.1 BOWL low pivoted	17
2.2 BOWL high pivoted	18
2.3 Lighting and fireing	19
2.4 Extinguishing	19
3. Grilling with BOWL	19
3.1 Cooking grid	19
3.2 Cast plancha	19
3.3 Combination of cooking grid and cast plancha	20
4. Maintenance, cleaning and storage	20
5. Warranty	20
6. Disposal	21

**IMPORTANT SAFETY NOTICE**

Please read carefully and completely the following instructions, before assembling and using the firebowl. Please keep the instructions in a safe place so that you can refer to them in detail at any time. All the specifications of this user manual must be adhered to without any alterations.

 Take care – danger! Where you find this sign in the instructions, we really ask that you take particular care.

 Warning of hot surface! Danger of burning due to hot surface. Always wear protective gloves!

Failure to adhere to these safety instructions and precautions may lead to very serious injury or damage to property from fire or explosion.

Take care! Proper use:

Use this firebowl only on level, sustainable and fireproof surfaces such as concrete pavement and suchlike. Use this firebowl only outdoors! This firebowl is only for private use.

Use this firebowl only as described in this manual. Any other use is not allowed and may be dangerous.

höfats do not assume any liability for improper use.

**CAUTION! ALWAYS KEEP THE FIREBOWL AWAY FROM CHILDREN!**





**NEVER LEAVE THE FIREBOWL UNATTENDED WHEN IN USE!**

Only use the BOWL firebowl as described.

 When using the firebowl, there is an increased fire hazard. Always have a fire extinguisher on hand in case of an accident or mishap.

 **CAUTION – DANGER OF DEATH!** When lighting or re-lighting do not use spirit, petrol or other highly flammable liquids! Only use firelighters that comply with EN 1860-3!

 Do not add ignition fluid or firewood soaked with ignition fluid to burning, hot or warm firewood. When lighting, shooting flames and explosive deflagrations can occur, which can cause life-threatening injuries. Close up the ignition fluid after use and place it at a safe distance from the firebowl.

 **WARNING!** Children and pets should never be allowed near a hot firebowl unsupervised.

 **WARNING!** This firebowl gets very hot and must not be moved whilst in use.

**FURTHER IMPORTANT SAFETY NOTICES**

 Do not use in enclosed spaces in case poisonous fumes gather that may lead to serious or even fatal injury.

 Only use this firebowl in the open in a well ventilated place. Do not use the firebowl in garages, buildings, walkways between buildings or any other such enclosed space.

 Never use the firebowl under roofs, shelters etc. least of all under combustible roofs, shelters etc.

 Do not use this firebowl by strong wind.

 Do not move the firebowl during use, respectively as long as the firebowl or the firewood is hot.

 Only use this firebowl at a distance of at least 3 m from combustible materials. Examples of combustible items include (but are not limited to) wood, treated wooden floors, wooden decking and wooden porches.

- Use appropriate care when using the firebowl. The firebowl or the firewood gets hot when in use. Never leave the firebowl unsupervised when in use.

- This firebowl becomes very hot and should not be handled during operation except with grill gloves and then only at the places necessary for operating it.

- Wait until the firebowl has cooled down until moving it.

- Do not make any modifications to the product.

- Damaged appliances or damaged accessories may no longer be used.

- The manufacturer cannot be held liable for any damage which arises from improper or frivolous use.

- The manufacturer does not accept any responsibility for damage which occurs while using the appliance or for any claims by third parties.

- Only for private use!

- This user manual conforms the valid norms and regulations of the European Union. Please regard country-specific regulations and laws when using it abroad.
- Always regard the national and international safety-, health protection- and industrial safety regulations.
- The immediate environment must be free from explosive and high combustible material.
- Adolescents under 18 years or people without knowledge of using this firebowl are not allowed to use it.
- Only use the firebowl in good shape. For a safe use don't use it when you are tired or under the influence of alcohol / drugs.
- Do not use the firebowl indoors.
- Never leave open fire and embers unattended. Risk of injury or fire.
- Always keep a bucket of sand ready for use in case of emergency.
- You should basically use dry wood only (storage period 3 years minimum) for an open fire.
- Show consideration for your neighbours in order not to irritate them through odour or smoke and not to endanger their property.
- Only clean the firebowl when completely cooled down.
- Always wear fire-proof gloves (e.g. BBQ gloves) when piling up the fire.
- Always put the wood in the firebowl.
- When lighting or using the firebowl do not wear clothing with loose sleeves.
- Protect yourself from sparks and hot, spattering grease. To protect your clothing, we recommend wearing a grill apron.
- Always place the firebowl on a stable, level surface protected from the wind.
- Never touch the firebowl or the fire bowl, ashes, charcoal or firewood to test whether they are warm.
- Never dispose of hot ashes, briquettes or firewoods that are still glowing. There is a risk of fire. Only dispose of ashes and left over coals when they are completely extinguished and cooled down.
- Never vacuum up the ashes!
- Keep the grilling surface free from flammable gases and liquids (e.g. fuel, alcohol etc.) and other combustible materials.
- When lighting the firewood with an electric igniter, adhere to the attached user manual.
- Keep power cable away from hot surfaces of the firebowl and well used areas.
- The ability of the user to correctly assemble and safely use the firebowl can be impaired by the consumption of alcohol and/or prescription or non-prescription drugs.
- This appliance is not intended to be used by people (including children) with limited physical, sensory or mental capacities or those lacking experience and/or knowledge, unless they are supervised by a person who is competent to ensure their safety or are given instructions by them as to how to use the appliance.



By-products (chemical/poisonous) present during the grilling process may, in particular with incorrect handling or use of unsuitable firelighters, be harmful to health. These can lead to cancer, pregnancy problems and other consequential harm.

## 1. BOWL fire bowl

BOWL – fire in its most accomplished form and fascinating multi-functionality: be it a casual lounge or a relaxed cocktail party – BOWL can be used in two completely different heights and thus adapts flexibly to its respective purpose. At the same time, the enamelled hemisphere made of steel seems – due to its formal clarity – to levitate. BOWL can either be placed horizontally or facing towards one direction. Moreover, BOWL shields the flames from wind and reflects forward the accruing heat effectively.

In neutral position, BOWL becomes the ideal cooking and grilling area due to its cooking grid and cast plate. The removable fire bowl in the interior of the hemisphere protects the underground from too much heat, enables an ideal oxygen supply of the fire and makes cleaning simple and comfortable. Both variants are made of high-quality stainless steel and always remain solid on three feet. The high stand can be folded to one compact unit, BOWL thus being easy to transport and to store.



### 1.1 Bowl low

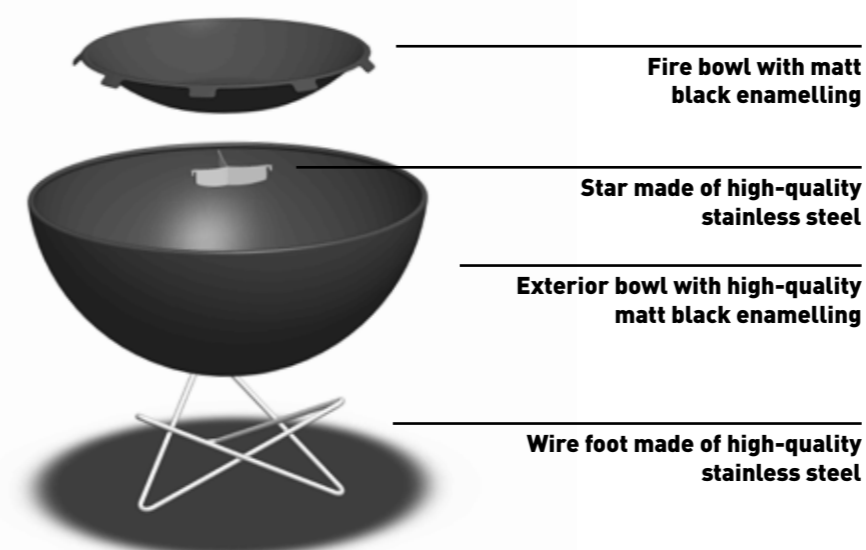



## 1.2 Bowl high

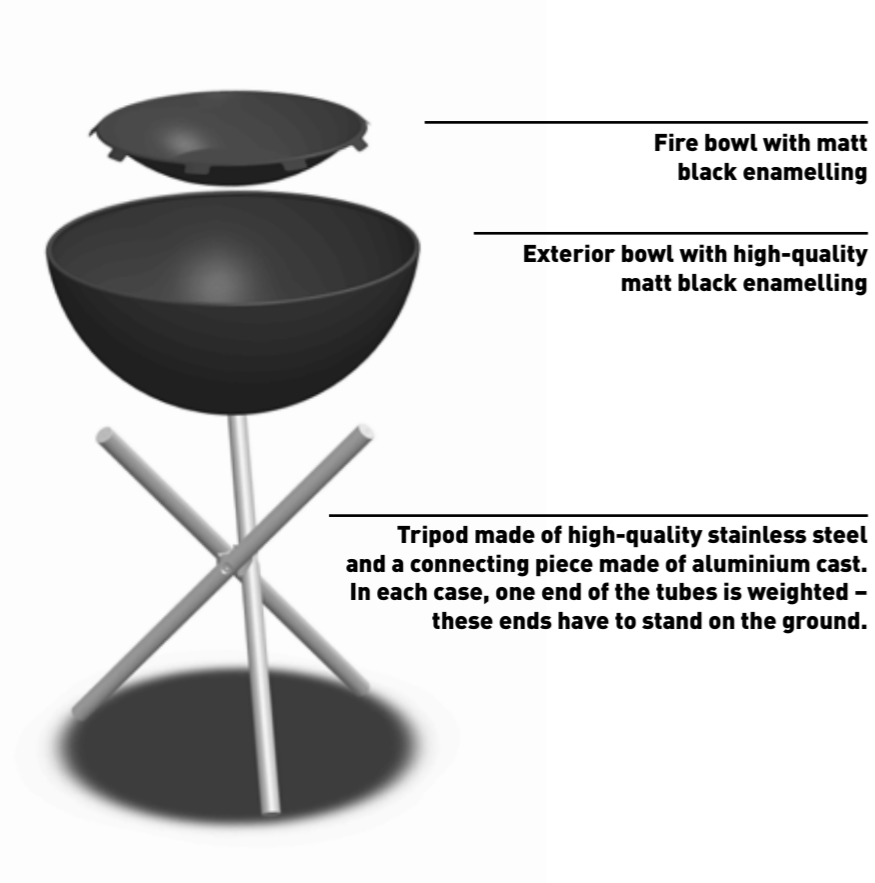

## 2. Commissioning and handling

- Carefully remove BOWL from the packaging and check the contents as to completeness and / or defects. In case one component should be damaged, do not use the article, but please contact your distributor.
- Remove all packaging material prior to assembly.
- The assembly of BOWL is very simple, no additional screws or fittings are needed.
- Enamelled surfaces are sensitive towards hits and impacts. Carefully place the hemisphere on the tripod resp. the wire foot.
- Simply place the exterior bowl in horizontal or pivoted position on the wire foot or the opened tripod and insert the fire bowl horizontally to the ground into the exterior bowl. Concerning the tripod, please make sure that the weighted ends of the tubes stand on the ground.
- Please use the additional part "star", to pivot the BOWL safely.
- Please pay attention to an even, solid and fireproof underground.
- Instead of ignition fluids, we recommend to use customary firelighter cubes (according to EN1860-3) for lighting.
- Only use dry wood, storage period at least 3 years.

- ⚠ Do not add ignition fluid or firewood soaked with ignition fluid to burning, hot or warm firewood.
- ⚠ The firebowl and the combustible inside become very hot during operation; thus, every physical contact can lead to severe burns. Wear fire-proof gloves (e.g. BBQ gloves) and respective clothing.
- ⚠ Only use this firebowl at a distance of at least 3 m from combustible materials. Examples of combustible items include (but are not limited to) wood, treated wooden floors, wooden decking and wooden porches.
- ⚠ Never use the firebowl under roofs, shelters etc. least of all under combustible roofs, shelters etc.
- ⚠ Do not use this firebowl by strong wind.
- Possibly empty the fire bowl only after the fire completely extinguished.

⚠ Do not use any liquid such as petrol, spirits or similar liquid accelerant to do this. (Only use firelighters that comply with EN 1860-3!) We recommend using grill lighters (conforming to EN 1860-3) instead of liquid firelighter.

## 2.1 BOWL low pivoted

- Please notice and observe the following images and instructions whenever you want to use BOWL in pivoted position.
- It is obligatory to wear fireproof gloves whenever you want to bring BOWL from a pivoted into a horizontal position and the fire is already burning.

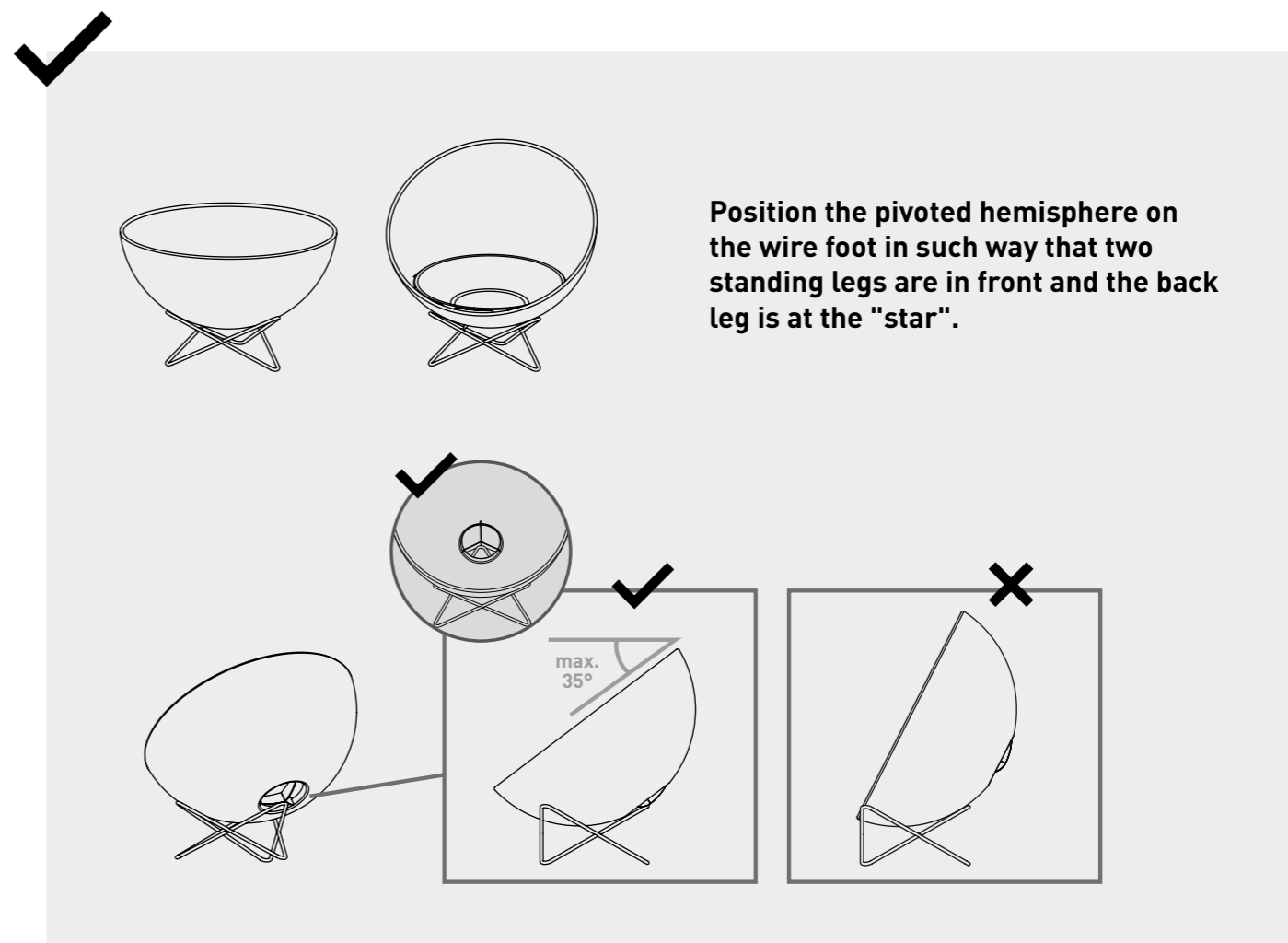
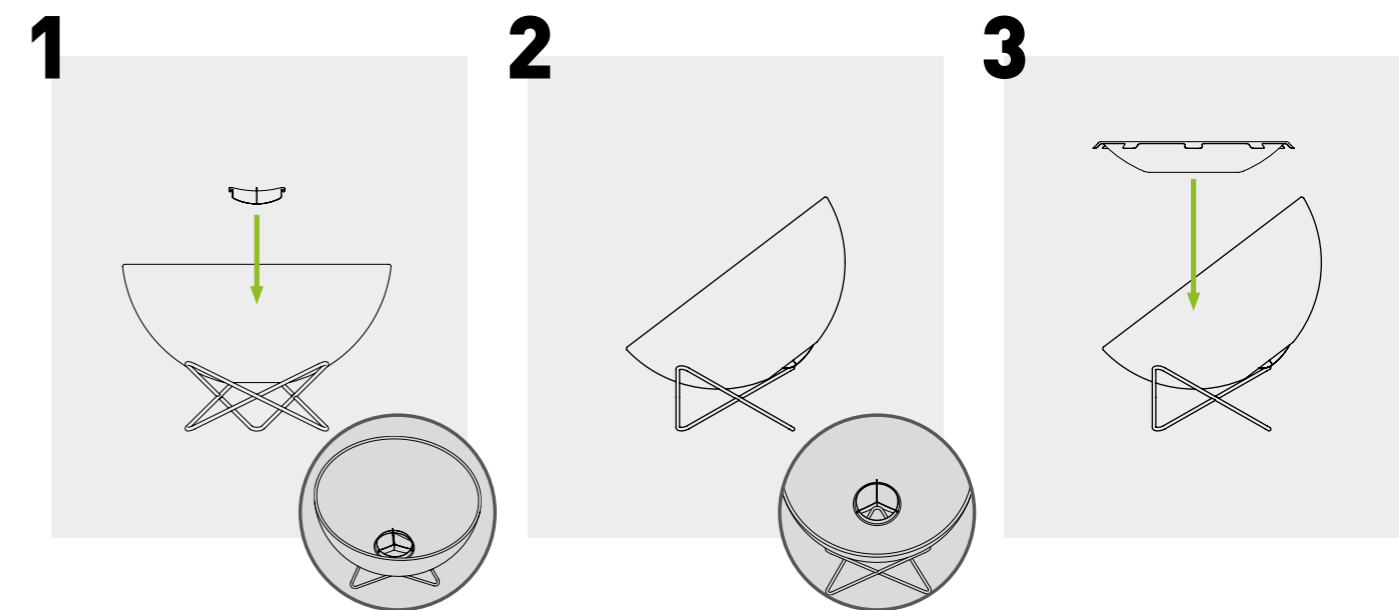

## 2.2 BOWL high pivoted

- Please notice and observe the following images and instructions whenever you want to use BOWL in pivoted position.
- It is obligatory to wear fireproof gloves whenever you want to bring BOWL from a pivoted into a horizontal position and the fire is already burning.

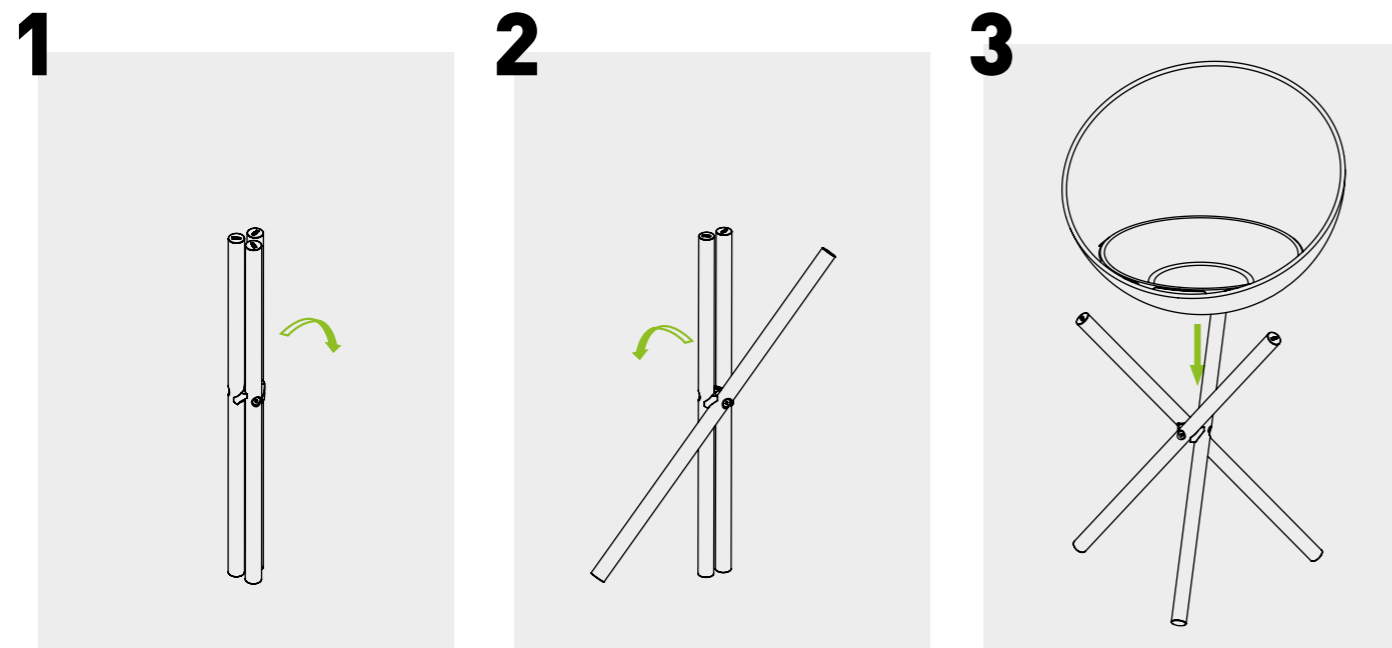

**Position the pivoted hemisphere on the tripod in such way that two standing legs are in front and one standing leg is behind the unit.**

**Please make sure that the rear standing leg does not penetrate the hole of the hemisphere.**

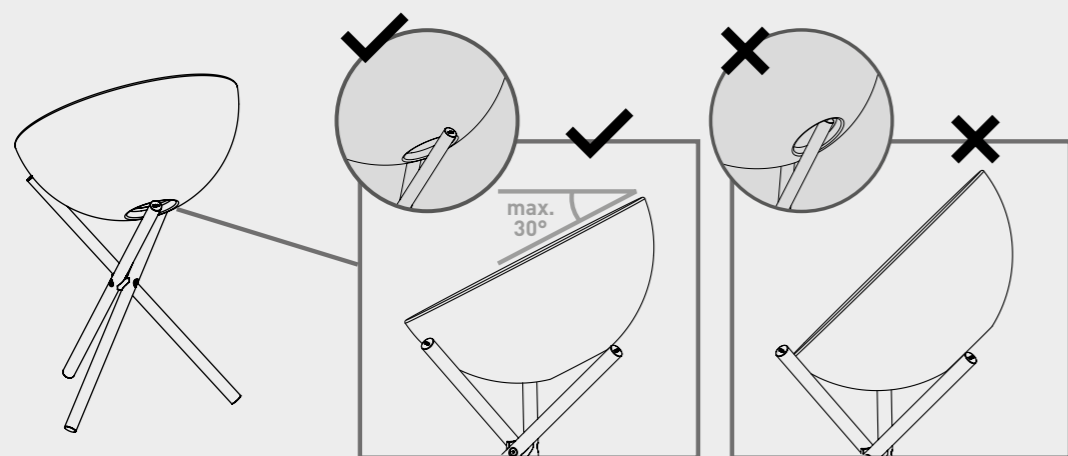

## 2.3 Lighting and firing

- Build a pyramid from small woodpieces.
- Place the grill lighters in the middle of the pyramid and light them. (Only use firelighters that comply with EN 1860-3!)
- If the small pieces of wood are well burnt, larger pieces of wood can be piled up.
- Only place the pieces of wood in the firebowl. Please pay attention that the pieces of wood do not overhang the exterior bowl. The pieces of wood may not touch the basket.

- ⚠ Always wear fire-proof gloves (e.g. BBQ gloves) when piling up wood or adding combustibles.
- ⚠ Wear respective clothing. Long, loose sleeves quickly catch fire!
- ⚠ CAUTION! The maximum capacity of charcoal or wood is 3 kg.
- ⚠ Always pay attention that the fire does not become too high. Never leave open fire and embers unattended.

## 2.4 Extinguishing

- We recommend to completely let burn down BOWL.
- It takes some time to have BOWL completely extinguished and cooled off. ATTENTION! Do not transport BOWL as long as the exterior bowl and fire bowl resp. the firing goods are still hot. Leave BOWL outside at a well ventilated place until everything is completely extinguished.
- Never extinguish BOWL with water and never pour water over the hot elements in order to cool down BOWL. This leads to tensions in the enamelling which could flake as a consequence.

- ⚠ IMPORTANT! Supervise the fire bowl until it has cooled off completely. Children and pets should never stay unattended near the hot or still warm fire bowl.

## 3. Grilling with BOWL

- ⚠ Always wear fire-proof gloves (e.g. BBQ gloves) when grilling with BOWL.
- ⚠ Wear respective clothing. Long, loose sleeves quickly catch fire!
- In order to use BOWL also as a grill, we have the suitable accessories on offer.
- Grilling is not possible in pivoted position. Both the hemisphere and the fire bowl have to be in horizontal position.
- Cooking grid and cast plate are not included in delivery.

## 3.1 Cooking grid



- By means of the two-piece cooking grid, BOWL can moreover be used as a grill.
- The two pieces position themselves autonomously due to the two rods in BOWL.
- Grilling is not possible in pivoted position. Both the hemisphere and the fire bowl have to be in horizontal position – however, it is obligatory to wear fireproof gloves or to use the höfats barbecue tong with grid lifting function.

- ⚠ Always wear fire-proof gloves (e.g. BBQ gloves) when grilling with BOWL.
- ⚠ Wear respective clothing. Long, loose sleeves quickly catch fire!

## 3.2 Cast plancha



- The massive, enamelled cast iron plancha turns BOWL into a plancha grill. Plancha is „grilling like the Spanish do“, i.e. roasting on a hot surface. The cast iron plancha enables grilling directly over the open fire without fat dripping into the embers or the fire, thus guaranteeing healthy grilling.
- Due to its geometry, the plate positions itself autonomously in the fire bowl.
- You can also use two plates in order to obtain a complete grilling ring.
- The hole in the bottom of the exterior bowl provides for sufficient air supply. Through the hole in the middle of the cast plates, wood or coal can be added.

 Always wear fire-proof gloves (e.g. BBQ gloves) when grilling with BOWL.

 Wear respective clothing. Long, loose sleeves quickly catch fire!

### 3.3 Combination of cooking grid and cast plancha



- You can also choose a combination of both variants. On one half, classical grilling is possible on the cooking grid, on the other half the Spanish version by means of the cast plancha. It is thus guaranteed that there is something for everyone's taste.

 Always wear fire-proof gloves (e.g. BBQ gloves) when grilling with BOWL.

 Wear respective clothing. Long, loose sleeves quickly catch fire!

### 4. Maintenance, cleaning and storage

Your fire bowl is made of high-quality materials. In order to clean and care for the surfaces, please observe the following instructions:

 Let the firebowl cool down completely before starting with cleaning.

 Make sure that the ash does not withhold any ember. Let the ash and remains cool down completely.

- Do not use any strong or abrasive solvents or scouring pads as these corrode the surfaces and leave scrape marks.
- Take the firebowl at the lateral handles and move it upwards. Empty the firebowl into a non-flammable container.
- Empty the cold ash. It is very important to empty the ash from the firebowl before moisture combines with the cold ash. Ash contains salt and – in wet condition – corrodes the inner side of the firebowl. The firebowl may thus be damaged due to corrosion over the years.
- Remove loose deposits with a wet sponge. Use a soft, clean cloth for cleaning. Do not scratch the surface – above all the varnished surface – when wiping clean.
- Clean the grill with a soft detergent and water. Thoroughly rinse the grill with water and dry the surfaces.
- Store the grill at a dry, well-ventilated place.

If you follow these instructions, you will find pleasure in BOWL for years.

### 5. Warranty

From development to full-scale production all höfats products undergo many stages of design and testing. Only high quality raw materials and components as well as the most up to date quality control procedures are used when completing and assembling. Only in this way can we guarantee the high quality expected by höfats customers and many years of enjoyment of the product. In case an item should unexpectedly fail to meet these requirements, the following warranty periods apply:

2 Years

As a condition the item must have been used and assembled in accordance with the accompanying instructions. höfats may require proof of purchase (for this reason retain the invoice or receipt).

The limited warranty only applies to repairs or replacement of parts that are shown to have been damaged through normal use. When höfats confirms the damage and accepts the claim, höfats will either repair or replace the part(s) concerned at no charge. If you have to send a damaged part, postage is to be paid in advanced so that höfats can send the repaired or new part back to you free of charge.

This limited warranty does not extend to failures or operating difficulties due to accident, abuse, misuse, alterations, incorrect usage, force majeure, deliberate damage, incorrect assembly or bad maintenance or servicing. In addition, the warranty is void if normal maintenance and cleaning is not regularly undertaken. In the same way this warranty does not cover deterioration or damage due to extreme weather conditions such as hail, earthquakes or hurricanes or changes to the colour due to direct sunlight or contact with chemicals.

The applicable implied guarantee of merchantability and fitness is limited to the warranty period as expressly set out in this warranty. In certain jurisdictions such limitations regarding the period of validity of an implied warranty are not allowed, therefore these restrictions will not apply to you.

höfats assumes no liability for any exceptional, indirect or consequential damage. In certain jurisdictions the exclusion or restriction regarding secondary or consequential damage is not permitted, therefore these restrictions or exclusions will not apply to you.

Liability cannot be accepted for damage arising from the use or application of höfats products on those of other manufactures due to improper use, assembly or e. g. by accident.

No person or company is authorised by höfats to undertake any obligation or liability in its name in relation to the sale, assembly, use, dismantling, return or replacement of its products. Such representations are not binding on höfats.

### 6. Disposal

Your new appliance was protected by packaging on its way to you. All the materials used are environmentally friendly and can be reused. Please assist by disposing of the packaging in an environmentally responsible way. Find out about current methods of disposal through your dealer or via your community waste disposal facility.

 Do not let children have the packaging or parts of it.

 Danger of choking due to plastic films and other packaging materials.

Old appliances are not worthless waste. Valuable raw materials can be recovered through environmentally responsible disposal. Find out about the possibilities of environmentally responsible and proper disposal of the appliance from your municipal or community auth

Estimado cliente de höfats,

Muchas gracias por elegir BOWL, la cesta de fuego de alta calidad. Una buena elección es la elección de un producto de gran calidad, altamente funcional y de larga vida útil. Para disfrutar de BOWL durante muchos años, lea por favor toda la información y las advertencias sobre un manejo y cuidado óptimos así como las recomendaciones de seguridad.

Le deseamos que disfrute de la cesta de fuego BOWL.  
¡Reciba un cordial saludo desde la región de Algovia!  
El equipo de höfats

ÍNDICE:

Advertencias importantes de seguridad	23
1. Brasero BOWL	25
1.1 Bowl bajo	25
1.2 Bowl alto	26
2. Puesta en marcha y funcionamiento	26
2.1 BOWL bajo pivotante	27
2.2 BOWL alto pivotante	28
2.3 Lighting and fireing	29
2.4 Apagado	29
3. Asar con el BOWL	29
3.1 Rejilla de barbacoa	29
3.2 Plancha de hierro fundido	29
3.3 Combinación de parrilla y plancha	30
4. Mantenimiento, limpieza y almacenaje	30
5. Garantía	30
6. Eliminación de residuos	31

**ADVERTENCIAS IMPORTANTES DE SEGURIDAD**

Antes de utilizar la cesta de fuego, lea por favor atentamente e íntegramente las siguientes advertencias y conserve las instrucciones de uso en un lugar seguro, de manera que en cualquier momento pueda leer los detalles sobre las instrucciones. Todas las normas de estas instrucciones de uso deberán cumplirse sin alteración.

 ¡Atención peligro! Si ve esta señal de advertencia de peligro en las instrucciones de uso, le rogamos y exigimos que preste especial atención.

 ¡Aviso, superficie caliente! Peligro de quemaduras por superficie caliente. ¡Utilice guantes de protección!

El incumplimiento de las presentes advertencias de seguridad y medidas de precaución puede provocar lesiones muy graves o daños materiales por incendio o explosión.

¡Atención! Uso correcto:

Utilice el hogar en superficies planas, firmes y a prueba de fuego (p. e. pavimento de hormigón o similares). El hogar es adecuado sólo para su uso en espacios al aire libre y sólo de uso particular.

Utilice el hogar conforme a lo dispuesto en las instrucciones de uso. Otro uso no será correcto y podrá provocar daños materiales o personales.

El fabricante no asume responsabilidad alguna por daños derivados de un uso incorrecto del hogar.

**¡ATENCIÓN! MANTENGA SIEMPRE EL HOGAR FUERA DEL ALCANCE DE LOS NIÑOS.**



**¡VIGILE SIEMPRE EL HOGAR ENCENDIDO – NO LO DEJE DESATENDIDO!**

Utilice el hogar conforme a lo dispuesto en las instrucciones de uso.

 Al utilizar el hogar existe un elevado riesgo de incendio. Tenga al alcance un extintor de fuego, en caso de accidente.

 ¡ATENCIÓN PELIGRO DE MUERTE! Para encender, no utilice alcohol de quemar, ni gasolina, ni otros líquidos

fácilmente inflamables. Utilice sólo productos de encendido conforme a la norma EN 1860-3.

 No ponga nunca líquido inflamable ni carbón impregnado con líquido inflamable sobre carbón caliente o en llamas. Al encender el carbón vegetal se puede producir una explosión o llamas y ocasionar graves lesiones. Cierre bien la sustancia líquida después de utilizarla y colóquela a una distancia segura del hogar.

 ¡ATENCIÓN! Niños y mascotas nunca deberán estar sin vigilancia cerca del hogar. Preste especial atención al encenderlo, durante su actividad y cuando se enfríe.

 ¡ATENCIÓN! El hogar alcanza una temperatura muy elevada y no se deberá mover mientras esté encendido.

**OTRAS ADVERTENCIAS IMPORTANTES DE PELIGRO**

 Utilice el hogar sólo al aire libre en lugares abiertos y bien ventilados. No utilice el hogar en un garaje, ni en un edificio, ni en pasillos de comunicación entre edificios o en otras construcciones.

 Nunca encienda el hogar bajo techo, techados y aún menos bajo techos o techados inflamables.

 Nunca utilice el hogar cuando hay fuerte viento.

 No transportar el hogar mientras esté encendido o mientras estén calientes el hogar o la leña.

 Utilice el hogar a una distancia mínima de 3 m de material inflamable o sensible al calor. Materiales inflamables son p. e. (aunque no exclusivamente) madera, suelos de madera tratados, terrazas de madera y voladizos de madera.

- Tenga mucha precaución al utilizar el hogar. La leña y partes del hogar alcanzan temperaturas muy elevadas durante su actividad y pueden ocasionar un incendio. No deje de vigilar el hogar mientras esté encendido.

- El hogar alcanza temperaturas muy elevadas y mientras esté encendido sólo se deberá tocar con guantes de protección y sólo en los puntos clave para su manejo.

- Antes de transportar el hogar, espere a que se enfríe.

- No modifique nada en el producto.

- No se deberán utilizar piezas o aparatos deteriorados.

- No se hará responsable al fabricante de eventuales daños causados por uso inadecuado, irresponsable e incorrecto.

- El fabricante no se hará responsable de daños ocasionados por el uso del aparato ni de reclamaciones de terceros.

- ¡Sólo para uso particular!

- Las instrucciones de uso se basan en normas y reglas vigentes en la Unión Europea. ¡En el extranjero, compruebe las directrices y leyes específicas de cada país!

- Cumpla siempre las normas nacionales e internacionales vigentes en materia laboral, de seguridad y de salud.
- En el entorno directo no habrá materiales explosivos ni fácilmente inflamables.
- Adolescentes menores de 18 años así como personas que no posean suficiente información sobre el manejo del aparato no deberán utilizarlo.
- Maneje el aparato siempre con cautela y sólo en buena forma física y psíquica: el cansancio, la enfermedad, el consumo de alcohol, los medicamentos y los efectos de drogas resultan irresponsables y harán que no pueda manejar el aparato de manera segura.
- El hogar sólo se podrá utilizar en espacios interiores como objeto de decoración. Está prohibido encenderlo en espacios interiores.
- No deje nunca desatendida ni la hoguera ni las brasas. Peligro de lesiones y de incendio.
- Tenga a mano un cubo con arena para apagar el fuego en caso de emergencia.
- En principio, para la hoguera sólo debería utilizar leña bien seca. (Almacenaje de al menos 3 años).
- Tenga consideración con sus vecinos y no cause molestias con el olor o el humo - o poniendo en peligro su propiedad.
- Limpie el hogar una vez que esté completamente frío.
- Utilice siempre guantes resistentes al fuego (p. e. de barbacoa) cuando le vuelva a poner leña al fuego.
- Ponga siempre la leña en el recipiente de combustión.
- Mientras enciende o maneja el hogar no vista ropa con mangas muy largas y sueltas que se puedan prender.
- Utilice calzado resistente y cerrado. Las sandalias no le protegerán del carbón caliente.
- Protéjase de chispas y salpicaduras de grasa. Para ello le recomendamos el uso de un delantal para barbacoas.
- Coloque siempre el hogar en superficies estables y planas, protegido del viento.
- No intente nunca comprobar si el hogar está caliente tocando el hogar, el recipiente de combustión, la ceniza o el carbón.
- No tire nunca la ceniza caliente ni leña ardiendo. Peligro de incendio. Tire la ceniza y los restos de carbón una vez que esté todo completamente apagado y frío
- ¡No aspire nunca la ceniza!
- Mantenga fuera de la superficie de la barbacoa todo gas, líquido (combustible, alcohol, etc.) y otros materiales inflamables.
- Al encender la leña con un dispositivo eléctrico, observe las instrucciones de uso de dicho dispositivo.
- Mantenga cables eléctricos fuera de la superficie caliente del hogar y de áreas muy concurridas.
- El consumo de alcohol y/o medicamentos de prescripción (no) obligatoria pueden perjudicar la capacidad para el montaje correcto y el manejo seguro del hogar.
- Este aparato no deberá ser utilizado por personas (incluido niños) con capacidad física, mental o sensorial reducida, o con escasa experiencia y conocimiento, salvo que estén



¡ATENCIÓN! Observe en el manual de instrucciones la capacidad máxima de leña o carbón vegetal. Durante el proceso se pueden originar subproductos químicos/tóxicos, especialmente por manejo inapropiado o por utilización de productos de encendido inapropiados. Estas sustancias pueden ocasionar lesiones que pueden provocar cáncer, problemas en el embarazo así como otras lesiones derivadas.

- supervisadas por una persona a su cargo y les proporcione las instrucciones necesarias para su manejo.
- El hogar no está previsto para ser montado en caravanas, auto-caravanas o barcas.
- No utilice utensilios cortantes o punzantes para limpiar el recipiente de combustión o retirar la ceniza ya que podría dañar su superficie.
- No utilice productos de limpieza agresivos para el hogar o el recipiente de combustión, ya que podría dañar la superficie.
- El hogar ha de ser limpiado a fondo regularmente.

## 1. Brasero BOWL

BOWL – El fuego en su forma más perfecta, con una multifuncionalidad electrizante: Ya sea en un salón informal o en una fiesta relajada, el BOWL se puede usar en dos alturas completamente diferentes y, por tanto, se adapta de manera flexible al uso correspondiente. La semiesfera de acero esmaltado, con su claridad formal, parece flotar completamente. El BOWL se puede colocar recto o mirando en la dirección que se desee, protegiendo las llamas del viento y reflejando efectivamente el calor resultante hacia adelante.

Al colocarse en una posición neutral, el BOWL se convierte en el lugar ideal para cocinar y asar gracias a su rejilla de parrilla y a su placa de hierro fundido. El cuenco ardiente extraíble, en el interior de la semiesfera, protege la superficie del exceso de calor, proporciona un suministro ideal de oxígeno al fuego y hace que la limpieza sea fácil y cómoda. Ambas variantes del pie, se componen de acero inoxidable de alta calidad y son totalmente estables gracias a sus tres patas. El pie alto se puede plegar en una unidad compacta, lo que hace que BOWL sea muy sencilla de transportar y guardar.



### 1.1 Bowl bajo

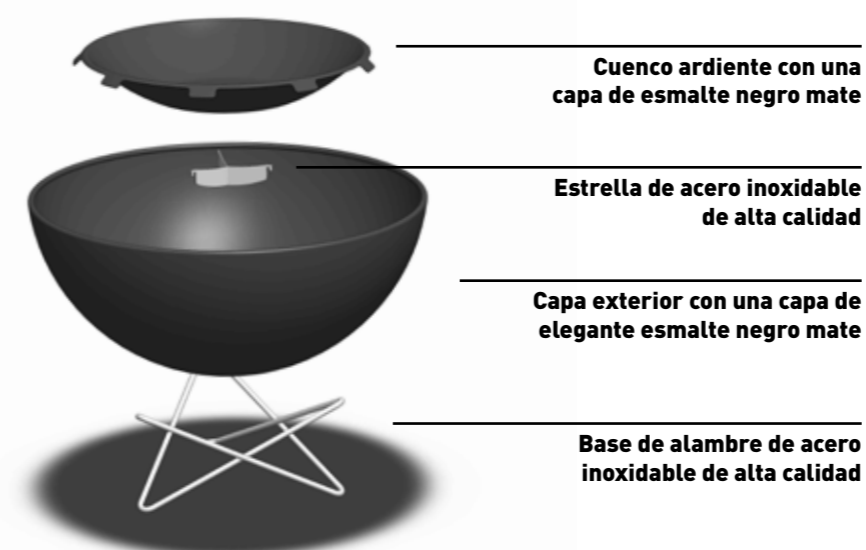

## 1.2 Bowl alto

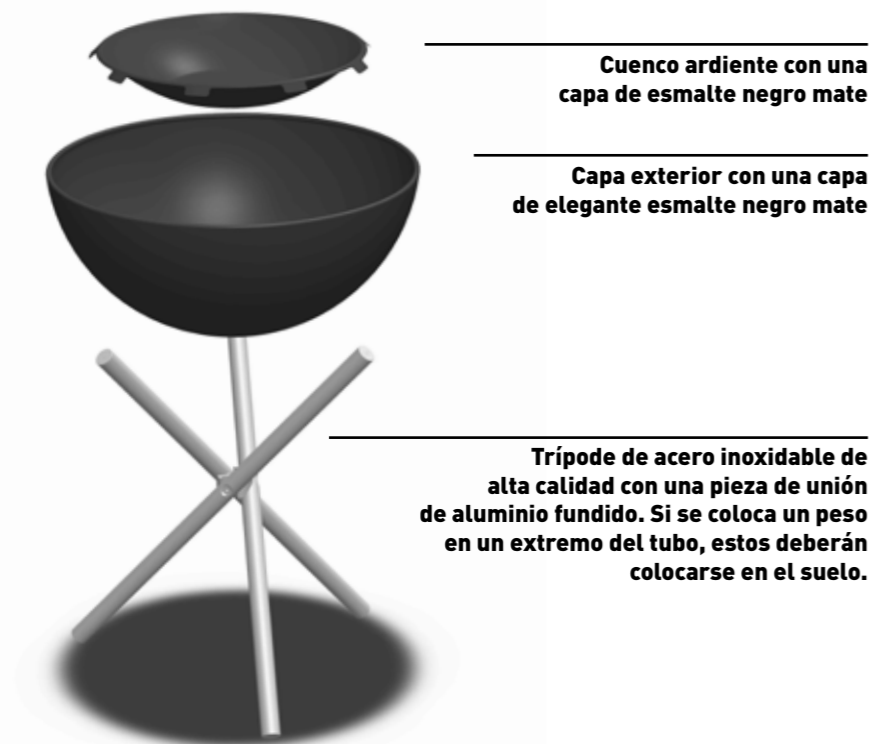

## 2. Puesta en marcha y funcionamiento

- Retire con cuidado el BOWL del envase y compruebe que el contenido no esté completo o dañado. Si un componente está dañado, no lo use y póngase en contacto con su distribuidor.
- Retire todos los materiales de embalaje antes de montar el componente.
- Las superficies esmaltadas son sensibles a los impactos. Coloque con suavidad la semiesfera en el trípode o en la base de alambre.
- El BOWL es muy fácil de montar, no requiere tornillos ni sujeciones adicionales.
- Simplemente coloque la cubierta exterior en posición horizontal o inclinada sobre la base de alambre o el trípode desplegado y coloque el cuenco ardiente de forma horizontal en el suelo en la cubierta exterior. En el caso del trípode, asegúrese de que los extremos pesados de las tuberías queden apoyados en el suelo.
- Por favor, use la parte adicional "estrella", para girar el BOWL de forma segura
- El suelo debe ser recto, estable y resistente al fuego.
- Para el encendido, recomendamos en lugar de líquidos inflamables pastillas de encendido de barbacoa (de acuerdo con la normativa EN1860-3)
- Utilizar solo madera seca, con un tiempo de almacenamiento de al menos 3 años.



No utilice gasolina, alcohol de quemar u otros líquidos inflamables. ¡Utilice únicamente productos conformes a la normativa DIN EN 1860-3! Recomendamos emplear pastillas de encendido conforme a EN 1860-3, en lugar de líquidos.



¡Nunca ponga líquido inflamable ni carbón impregnado con líquido inflamable sobre carbón caliente o en llamas!



La cesta de fuego y la leña en su interior alcanzan temperaturas muy elevadas durante su actividad, que pueden ocasionar quemaduras gravísimas. Utilice guantes resistentes al fuego (p. e. de barbacoa) y ropa correspondiente.



La cesta de fuego deberá estar a una distancia mínima de 3 m de material inflamable o sensible al calor. Materiales inflamables son p. e. - aunque no exclusivamente - madera, suelos de madera tratados, terrazas de madera y voladizos de madera.



Nunca utilice la cesta de fuego bajo techos, techados y aún menos bajo techos o techados inflamables.



Nunca utilice la barbacoa cuando hay fuerte viento.

- En su caso, vacíe el recipiente de combustión una vez que esté completamente frío.

## 2.1 BOWL bajo pivotante

- Tenga en cuenta las siguientes imágenes, si desea utilizar BOWL pivotante.
- Asegúrese de usar guantes ignífugos si desea cambiar del estado inclinado al recto y el fuego ya está ardiendo.

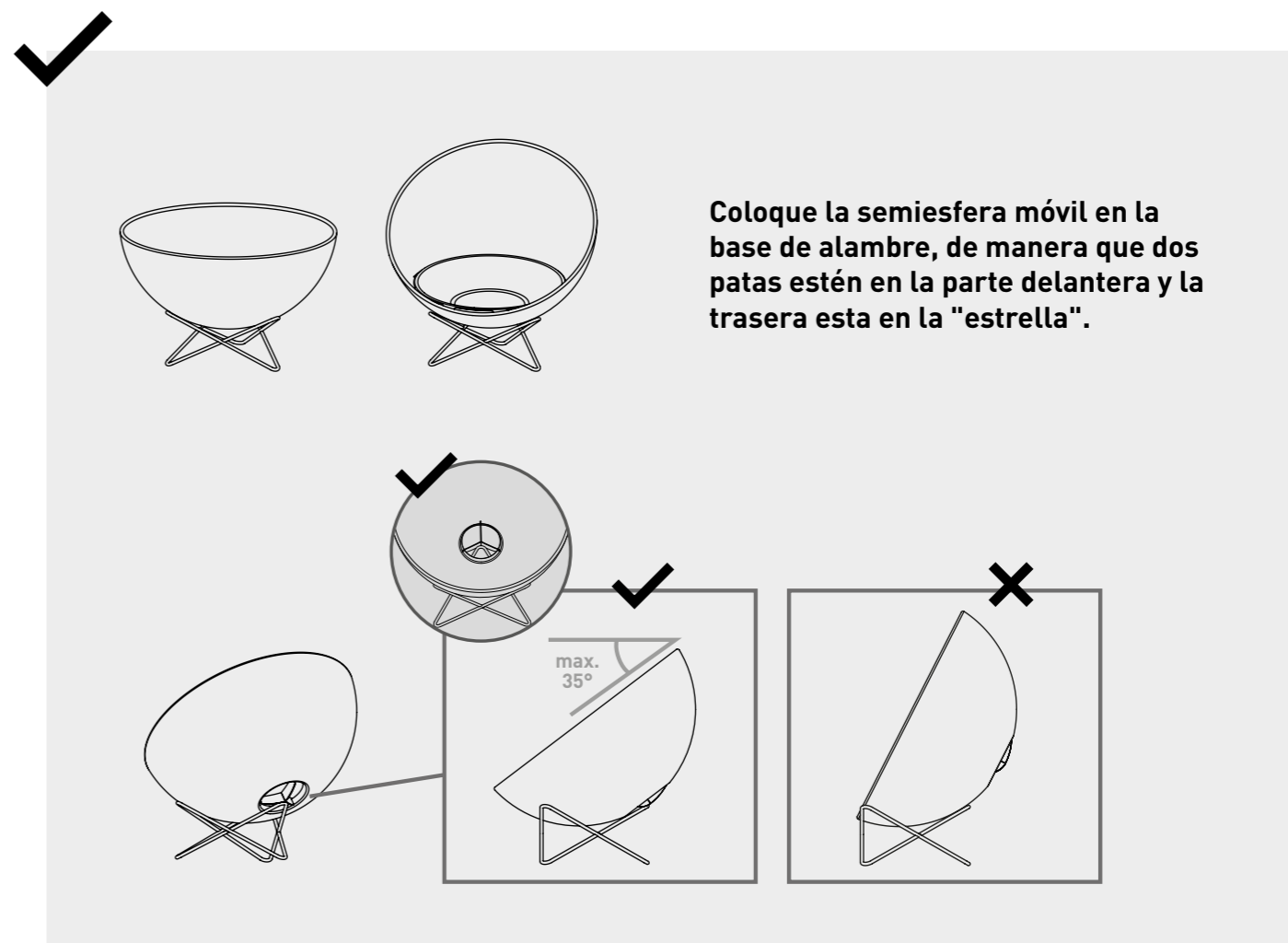
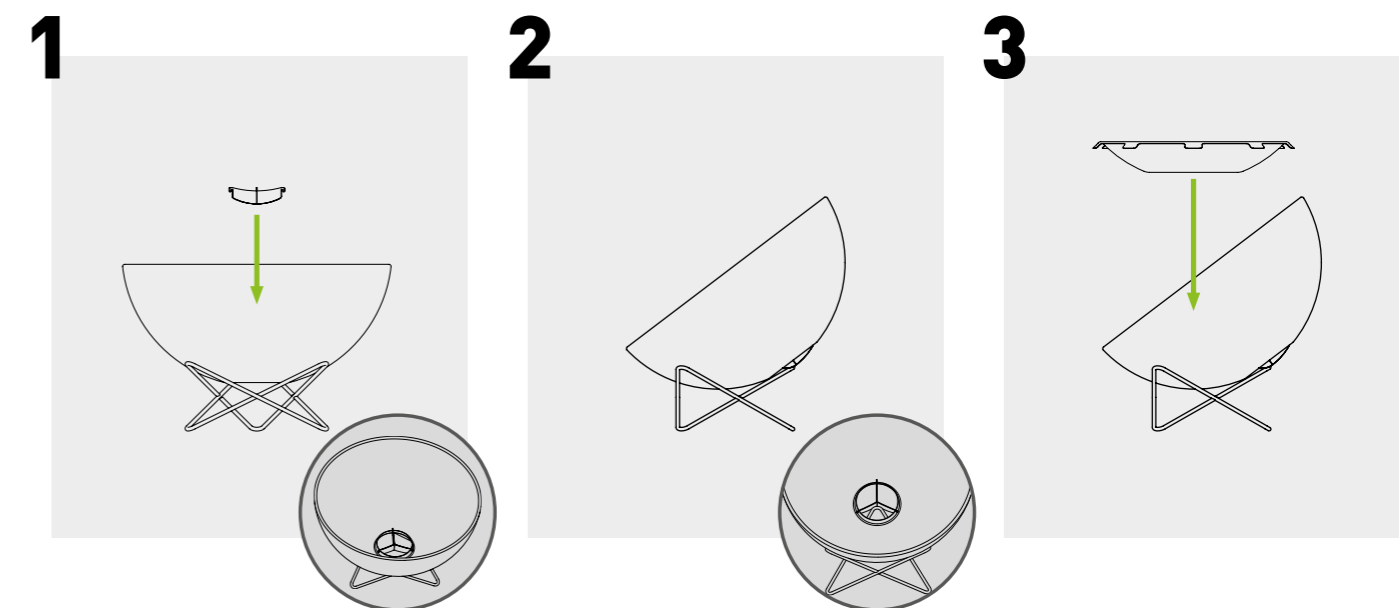

## 2.2 BOWL alto pivotante

- Tenga en cuenta las siguientes imágenes, si desea utilizar BOWL pivotante.
- Asegúrese de usar guantes ignífugos si desea cambiar del estado inclinado al recto y el fuego ya está ardiendo.

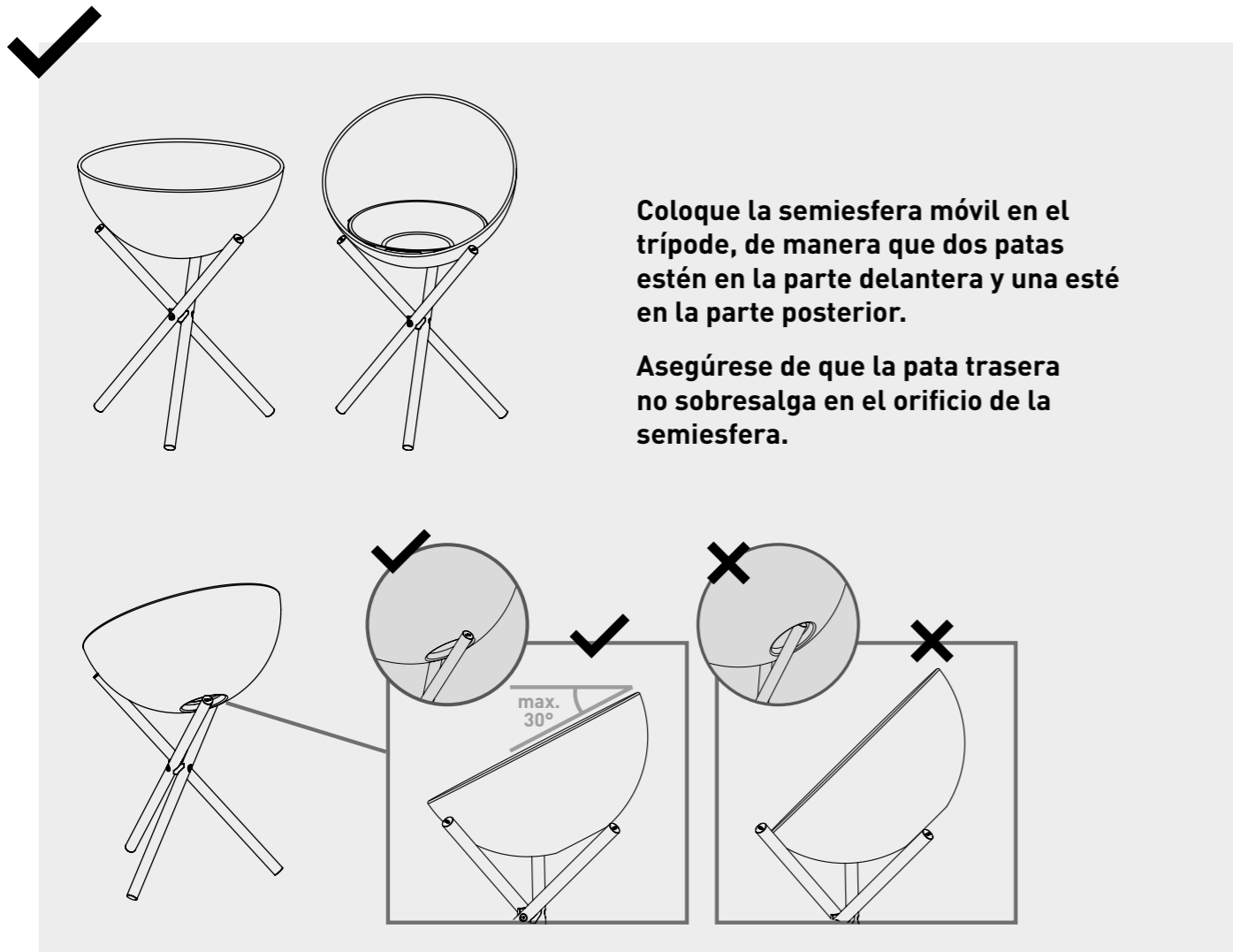
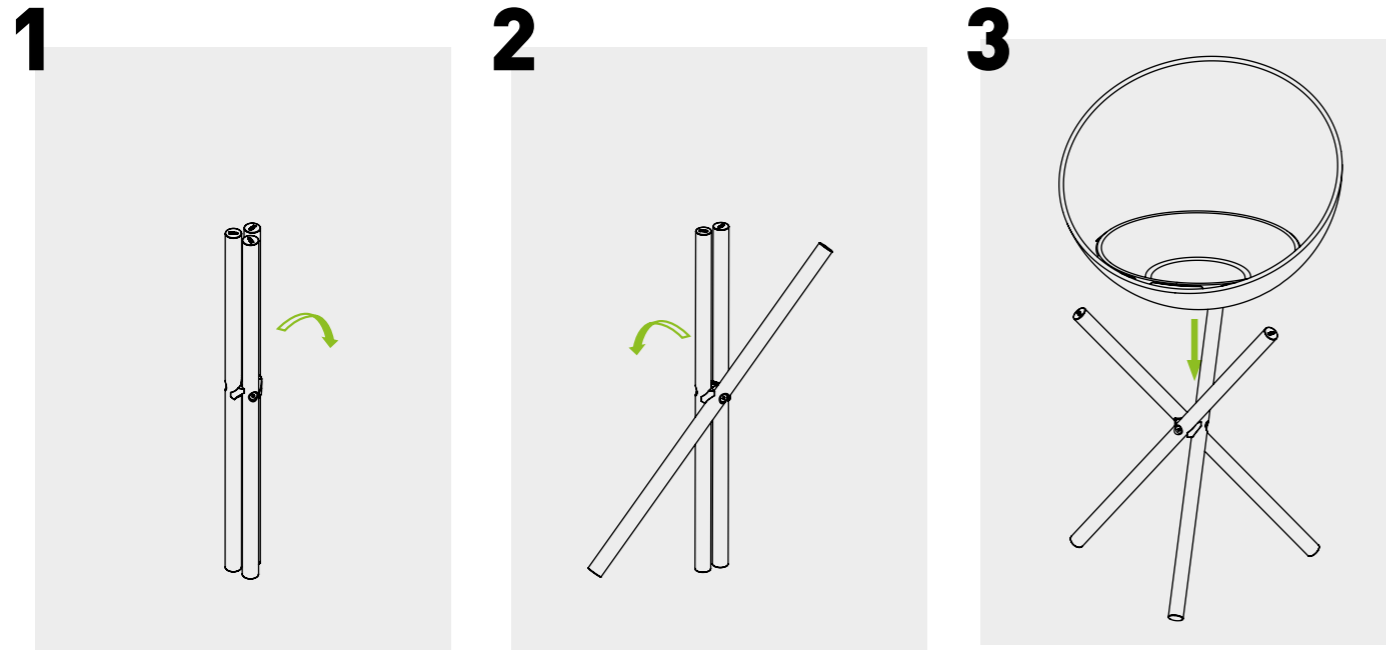

## 2.3 Lighting and firing

- Forme una pirámide con trozos pequeños de leña.
- Coloque una pastilla de encendido en el medio de la pirámide y enciéndala. ¡Utilice pastillas de encendido conforme a DIN EN 1860-3!
- Cuando los trozos de leña fina hayan empezado a arder, puede añadir trozos de leña más grandes.
- Deposite la leña únicamente en el recipiente de combustión. Compruebe que la leña no sobrepasa el recipiente y no roza la cubierta exterior.

- ⚠ Utilice guantes resistentes al fuego (p. e. de barbacoa) para reponer leña.
- ⚠ Utilice ropa adecuada. Mangas largas sueltas y anchas prenden fuego fácilmente!
- ⚠ Compruebe siempre que el fuego no sea muy grande. Nunca deje la hoguera o las ascuas desatendidas.
- ⚠ ¡ATENCIÓN! La capacidad máxima de leña y carbón vegetal es de 3 kg.

## 2.4 Apagado

- Recomendamos dejar que BOWL se extinga completamente.
- Tomará algún tiempo para que BOWL se extinga completamente y se enfríe. ¡ATENCIÓN! No transporte BOWL mientras la cubierta exterior y el cuerpo ardiente o el material para quemado aún estén calientes. Deje el BOWL al aire libre en un lugar bien ventilado hasta que se haya extinguido por completo.
- Nunca extinga el BOWL con agua ni vierta agua sobre las partes calientes para enfriar el BOWL. Esto provocaría tensiones en el esmalte y puede estallar.

- ⚠ ¡ATENCIÓN! Vigile el hogar hasta que esté completamente apagado. Niños y mascotas nunca deberán estar sin vigilancia cerca del hogar encendido o caliente.

## 3. Asar con el BOWL

- ⚠ Para hacer una barbacoa con BOWL, utilice siempre guantes resistentes al fuego (p. e. de barbacoa).
- ⚠ ¡Utilice ropa adecuada; mangas largas, sueltas y anchas prenden fuego fácilmente!
- Para poder utilizar BOWL como parrilla, le ofrecemos los accesorios adecuados.
- No es posible asar en el estado inclinado. La semiesfera y la bandeja de cenizas deberán estar colocadas de forma horizontal.
- Rejilla de barbacoa y plancha de hierro fundido no incluidas.

## 3.1 Rejilla de barbacoa



- El BOWL se puede usar como parrilla de barbacoa con la ayuda de una parrilla de dos piezas.
- Las dos mitades se colocan sobre las barras de manera independiente en el recipiente.
- Al asar, para rellenar o colocar madera o carbón, las parrillas se pueden retirar o plegar de manera muy sencilla.

- ⚠ Para hacer una barbacoa con BOWL, utilice siempre guantes resistentes al fuego (p. e. de barbacoa).
- ⚠ ¡Utilice ropa adecuada; mangas largas, sueltas y anchas prenden fuego fácilmente!

## 3.2 Plancha de hierro fundido



- BOWL se convierte en una plancha de barbacoa gracias a la placa de hierro fundido esmaltado. La palabra plancha viene del español y significa cocinar en una superficie caliente. La plancha de hierro fundido permite hacer barbacoas directamente sobre fuego abierto, sin dejar que la grasa gotee sobre las brasas o el fuego, lo que permite asar de manera saludable.

- La placa se coloca sobre su geometría en el brasero.
- También se pueden usar dos mitades para obtener un anillo de parrilla completo.
- El orificio en la parte inferior de la carcasa exterior garantiza un suministro suficiente de aire. A través del orificio en la mitad de las placas fundidas se puede añadir madera o carbón.

- ⚠ Para hacer una barbacoa con BOWL, utilice siempre guantes resistentes al fuego (p. e. de barbacoa).
- ⚠ ¡Utilice ropa adecuada; mangas largas, sueltas y anchas prenden fuego fácilmente!

### 3.3 Combinación de parrilla y plancha



- También puedes elegir una combinación de ambas variantes. En una mitad se puede asar a la parrilla de manera clásica sobre una rejilla y en la otra mitad con la plancha de hierro fundido. Así hay para todos los gustos.

⚠ Para hacer una barbacoa con BOWL, utilice siempre guantes resistentes al fuego (p. e. de barbacoa).

⚠ ¡Utilice ropa adecuada; mangas largas, sueltas y anchas prenden fuego fácilmente!

### 4. Mantenimiento, limpieza y almacenaje

Su brasero está hecho de materiales de alta calidad. Para limpiar y mantener las superficies, tenga en cuenta las siguientes instrucciones:

⚠ Permita que el cuenco ardiente se enfríe completamente antes de limpiar.

⚠ Asegúrese de que la ceniza ya no contenga brasas. Deje que la ceniza y los restos se enfríen durante el tiempo suficiente.

- No utilice disolventes fuertes o abrasivos o estropajos, ya que atacarán las superficies y dejarán arañazos.
- Agarre el cuenco ardiente por las aberturas laterales y extráigala hacia arriba. Vacíe el cuenco ardiente en un recipiente de metal no inflamable.
- Vacíe la ceniza fría. Es muy importante que retire la ceniza del cuenco ardiente antes de que la humedad se combine con la ceniza fría. La ceniza es salada y cuando está húmeda atacará el interior del cuenco ardiente. Conforme pasan los años el brasero puede dañarse con el óxido.
- Retire los depósitos sueltos con una esponja húmeda. Use un paño suave y limpio para el secado. No raye la superficie durante el la limpieza en seco.
- Limpie la parrilla con un detergente suave y agua. Enjuague bien con agua limpia y seque las superficies.
- Almacene el cuenco ardiente en un lugar seco y bien ventilado.

Si sigue estos consejos, disfrutará de su BOWL durante muchos años.

### 5. Garantía

Todos los productos höfats superan en el proceso - desde su desarrollo hasta su producción en serie - varios niveles de planificación y puesta a prueba. Para su fabricación y montaje utilizamos sólo y exclusivamente materiales y recursos de máxima calidad, al igual que métodos de última generación para garantizar su calidad. Sólo así podemos asegurar que nuestros clientes reciben la calidad esperada y que podrán disfrutar muchos años del producto. En caso de que un artículo inesperadamente no cumpla estos requerimientos, se aplicará el siguiente periodo de garantía:

2 años

Condición indispensable es que el artículo haya sido montado y utilizado conforme a las instrucciones adjuntas. höfats podrá requerir el recibo de compra. (Por ello guarde el recibo o la factura correspondientes).

La garantía limitada se aplicará sólo para la reparación o sustitución de elementos que - incluso mediante su uso normal - hayan resultado defectuosos. En caso de que höfats confirme el defecto y acepte la reclamación, höfats reemplazará o reparará sin coste la(s) pieza(s) defectuosa(s). Si tiene que enviar una pieza defectuosa, tendrá que pagar el envío a höfats por anticipado para que höfats pueda reparar la pieza o sustituirla y enviársela sin recargo.

La garantía limitada no se aplicará en caso de avería o mal funcionamiento derivados de accidente, mal uso, uso erróneo e incorrecto, alteraciones, fuerza mayor, daños arbitrarios, montaje incorrecto o mantenimiento y servicio inadecuados. Además tampoco se aplicará la garantía en caso de no realizar regularmente el mantenimiento y limpieza habituales. De igual modo, no se aplicará la garantía en casos de deterioro o daño derivados de condiciones meteorológicas extremas como granizo, terremotos y huracanes. Asimismo, cambios de color debidos a la radiación solar directa o al contacto con productos químicos no están cubiertos por la garantía. Todas las garantías implícitas de comercialización y adecuación estarán limitadas a la duración expresa de las garantías establecidas en esta garantía limitada. En ciertos distritos judiciales no son válidas tales limitaciones respecto al periodo de validez de garantía implícita, así pues esta restricción en su caso no se le aplicará. höfats no se hará responsable de ningún daño excepcional, indirecto o consecuencial. En ciertos distritos judiciales no son válidas la exclusión o restricción respecto a daños colaterales o consecuenciales, por lo que tal exclusión o restricción en su caso no se le aplicará.

No se asumirá responsabilidad alguna por daños derivados del uso o empleo de productos höfats en productos de otro fabricante, por uso impropio, montaje o p. e. por un percance.

höfats no autorizará a persona o empresa alguna para asumir en su nombre obligaciones o responsabilidad en relación con la venta, montaje, uso, desmontaje, devolución o sustitución de sus productos. Tales manifestaciones no son obligatorias para höfats.

### 6. Eliminación de residuos

Este nuevo aparato ha sido protegido por su embalaje hasta llegar a su hogar. Todos los materiales empleados son respetuosos con el medio ambiente y reutilizables. Por favor, colabore eliminando los residuos del embalaje de manera acorde con el medio ambiente. Infórmese a través de su comerciante o en la entidad gestora de residuos de su comunidad sobre las formas actuales de eliminación de residuos.

⚠ No dejar el embalaje ni sus componentes en manos de los niños.

⚠ Peligro de asfixia por los plásticos y otros materiales.

Los aparatos obsoletos nos son residuos sin valor. A través de su gestión medioambiental se pueden obtener recursos útiles. Infórmese en su ciudad o en la administración municipal sobre la posibilidad de desechar el aparato de manera justa y acorde con el medio ambiente.



Cher client,

Vous avez choisi la braséro BOWL très haute qualité et nous vous en remercions. Avec BOWL, vous optez pour un produit très performant et endurant. Afin de profiter de nombreuses années de votre braséro BOWL, merci de lire les informations suivantes sur le produit, les instructions pour une manipulation et un entretien optimaux ainsi que les recommandations en matière de sécurité.

Nous vous souhaitons beaucoup de bons moments avec votre braséro BOWL !

Meilleures salutations de Bavière !

Votre équipe höfats

#### SOMMAIRE :

Consignes importantes de sécurité	33
1. Brasero BOWL	35
1.1 BOWL bas	35
1.2 BOWL haut	36
2. Mise en service et utilisation	36
2.1 BOWL bas penché	37
2.2 BOWL haut penché	38
2.3 Allumage et alimentation du feu	39
2.4 Extinction du feu	39
3. Utiliser BOWL comme barbecue	39
3.1 Grille	39
3.2 Plaque en fonte	39
3.3 Combinaison de grille et plaque en fonte	40
4. Entretien, nettoyage et entreposage	40
5. Garantie	40
6. Mise au rebut	41

## CONSIGNES IMPORTANTES DE SECURITÉ

Merci de lire attentivement et intégralement cette notice explicative avant d'utiliser votre foyer. Conservez ces instructions d'utilisation dans un endroit sûr afin de pouvoir vous y référer en cas de besoin. Toutes les instructions d'utilisation qui suivent doivent être respectées scrupuleusement.

 Attention danger ! Lorsque vous voyez ce signe dans les instructions d'utilisation, nous vous demandons instamment de faire preuve de la plus grande prudence.

 Attention, surface brûlante ! Danger de brûlure sur une surface très chaude. Portez toujours des gants de protection!

Le non-respect de ces instructions de sécurité et des mesures de sûreté peut entraîner des blessures très graves ou des dégâts matériels dus à un incendie ou à une explosion.

Attention! Utilisation du produit conforme à son usage normal:

Utilisé comme foyer, l'appareil doit être placé sur une surface plane, solide et résistante à la chaleur (béton par exemple). Il est exclusivement destiné à une utilisation en plein air et dans le cadre privé.

Respectez scrupuleusement les instructions d'utilisation de cet article. Toute autre utilisation est considérée comme non conforme et peut entraîner des dommages matériels et même des blessures physiques.

Le fabricant décline toute responsabilité concernant les dommages engendrés par une utilisation non conforme de l'appareil.

**PRUDENCE ! TOUJOURS TENIR LE BRASÉRO ELOIGNÉ DES ENFANTS!**





**TOUJOURS SURVEILLER LE BRASÉRO LORSQU'IL EST ALLUMÉ. NE JAMAIS LE LAISSER SANS SURVEILLANCE!**

N'utilisez le foyer que conformément aux instructions.

 L'utilisation d'un foyer implique un risque d'incendie accru. En cas d'accident, ayez toujours un extincteur prêt à fonctionner.

 ATTENTION, DANGER DE MORT! Pour allumer ou rallumer le barbecue, n'utilisez ni alcool, ni essence, ni aucun autre liquide inflammable! Utilisez exclusivement des allume-feux conformes à la norme EN 1860-3.

 Ne versez pas d'allume-feu liquide ou de bois imprégné d'allume-feu liquide sur du bois incandescent, brûlant ou chaud. Lors de l'allumage, des flammèches et des explosions peuvent se produire, lesquelles peuvent infliger des blessures très graves. Refermez le flacon d'allume-feu liquide après utilisation et placez-le à une distance sûre du foyer.

 ATTENTION! Ne laissez jamais les enfants et les animaux domestiques sans surveillance près d'un foyer chaud. Soyez particulièrement attentif pendant l'allumage, l'utilisation et le refroidissement du foyer.

 ATTENTION! Lors de son utilisation, ce foyer devient brûlant et ne doit pas être déplacé.

## AUTRES INDICATIONS IMPORTANTES DE DANGER

 Utilisez le foyer exclusivement à l'extérieur, dans un endroit bien ventilé. N'utilisez pas le foyer dans un garage, dans un bâtiment, dans un passage entre deux bâtiments ou dans tout autre lieu couvert.

 N'allumez jamais le foyer sous un toit, un abri, etc., ni a fortiori sous un toit ou un abri, etc. inflammable.

 N'utilisez pas le foyer en cas de vent violent.

 Ne déplacez pas le foyer lorsque celui-ci est allumé ou tant que le foyer ou le combustible est encore chaud.

 Utilisez le foyer à 3 m au minimum de tout matériau inflammable et sensible à la chaleur. Les matériaux inflammables comprennent notamment le bois, les sols en bois traité, les terrasses en bois et les structures en bois.

- Manipulez le foyer avec les précautions qui s'imposent. Lorsqu'il est allumé, les braises et les différentes parties du foyer deviennent brûlantes et peuvent déclencher des incendies. Ne laissez jamais le foyer sans surveillance pendant qu'il est allumé.

- Une fois allumé, le foyer devient brûlant; pendant son utilisation, ne le touchez qu'avec des gants de barbecue et uniquement aux endroits nécessaires.

- Attendez que le foyer ait refroidi avant de le transporter.

- Ne modifiez en aucune façon le produit.
- Tout appareil ou accessoire endommagé ne doit plus être utilisé.
- Le fabricant ne saurait être tenu responsable des dommages résultant de toute utilisation inappropriée, imprudente ou non conforme à la finalité du produit.
- Le fabricant décline toute responsabilité concernant les dommages causés lors de l'utilisation de l'appareil ainsi que les réclamations de tiers.
- Réservez à un usage dans le cadre privé.
- Ces instructions d'utilisation sont basées sur les normes et réglementations en vigueur dans l'Union européenne. Dans les pays hors UE, respectez les directives et la législation nationales.
- Respectez toujours les réglementations nationales et internationales en matière de sécurité, de santé et de travail.
- L'environnement immédiat du foyer ne doit contenir aucun matériau hautement inflammable ou explosif.
- L'utilisation du foyer est réservée aux personnes âgées de plus de 18 ans ainsi qu'aux personnes suffisamment responsables.
- Utilisez toujours l'appareil avec prudence et dans une bonne condition physique et mentale : la fatigue, la maladie, la consommation d'alcool, l'influence des médicaments ou des drogues ne permettent pas d'utiliser l'appareil dans des conditions responsables et sûres.
- En intérieur, le foyer n'a qu'une fonction décorative. Il ne doit jamais être allumé à l'intérieur.
- Ne laissez jamais sans surveillance un feu à foyer ouvert et des braises. Risque de blessures et d'incendie.
- En cas d'urgence, ayez toujours un seau de sable à portée de main pour éteindre le feu.
- N'utilisez que du bois bien sec, minimum 3 ans de séchage, pour un feu à foyer ouvert.
- Respectez vos voisins : faites en sorte qu'ils ne soient pas gênés par l'odeur ou la fumée, et que leurs biens ne soient pas en danger.
- Ne nettoyez le foyer qu'une fois celui-ci entièrement refroidi.
- Portez toujours des gants résistants à la chaleur (gants de barbecue par exemple) pour remettre du combustible dans le foyer.
- Placez toujours le bois à l'intérieur du foyer.
- Ne portez pas de vêtements à manches amples lorsque vous allumez le foyer ou pendant que vous l'utilisez.
- Portez des chaussures résistantes et fermées. Les chaussures ouvertes ne protègent pas des braises.
- Protégez-vous des étincelles et des projections de graisse. Pour protéger vos vêtements, nous recommandons le port d'un tablier de barbecue.
- Installez toujours le foyer sur une surface stable, plane et à l'abri du vent.
- Ne vérifiez jamais si la grille, le foyer, les cendres ou le charbon de bois sont chauds en les touchant.
- Ne jetez jamais des cendres chaudes ou du bois encore

- incandescent à la poubelle. Risque d'incendie. Ne jetez les cendres et les restes de charbon que lorsqu'ils sont entièrement éteints et refroidis.
- N'aspirez jamais les cendres !
- Ne mettez jamais en contact la surface du barbecue avec tout gaz ou liquide inflammable (carburant, alcool, etc.) et autres matériaux combustibles.
- Si vous allumez le bois à l'aide d'un allume-feu électrique, respectez les consignes d'utilisation de ce dernier.
- Tenez le câble électrique de l'appareil éloigné de la surface chaude du foyer et des endroits aux passages fréquents.
- La consommation d'alcool et/ou de médicaments avec ou sans prescription médicale peut altérer la capacité de l'utilisateur à assembler correctement le foyer ou à l'utiliser en toute sécurité.
- Cet appareil n'est pas destiné à être utilisé par des personnes (notamment des enfants) dont les capacités physiques, sensorielles ou intellectuelles sont réduites, ou par des personnes manquant d'expérience ou de connaissances, à moins que celles-ci ne soient sous surveillance ou qu'elles n'aient reçu des instructions quant à l'utilisation de l'appareil par une personne responsable de leur sécurité.
- Le foyer n'est pas destiné à être monté dans ou sur des caravanes, des camping-cars et/ou des bateaux.
- N'utilisez aucun objet pointu ou tranchant pour nettoyer le foyer ou pour retirer les cendres. Cela pourrait endommager la surface.
- N'utilisez pas de détergent abrasif sur le foyer ou le panier. Cela pourrait endommager la surface.
- Le foyer doit être entièrement nettoyé de façon régulière.
- ATTENTION ! Veuillez vous référer au mode d'emploi abrégé pour connaître la quantité maximale de bois ou de charbon de bois que peut accueillir le foyer.



Les sous-produits (chimiques/nocifs) générés pendant l'alimentation du foyer peuvent avoir des conséquences sur la santé, notamment en cas d'usage impropre ou d'utilisation d'allume-feux inadaptés. Il peut en résulter un cancer, des problèmes de grossesse ou d'autres séquelles.

## 1. Brasero BOWL

BOWL - Le feu sous sa plus belle forme, avec de nombreuses fonctionnalités intéressantes : que ce soit pour une ambiance décontractée au salon ou un cocktail détendu, BOWL peut être utilisé à deux hauteurs différentes pour s'adapter à toutes les situations. Son hémisphère en acier émaillé claire semble flotter. Dans les deux positions, BOWL peut être placé droit ou orienté vers une direction. Les flammes sont protégées du vent et la chaleur créée se reflète efficacement vers l'avant.

En position neutre, BOWL se transforme en parfait barbecue grâce à sa grille et à sa plaque en fonte. Le brasier amovible situé à l'intérieur de l'hémisphère protège le socle contre une chaleur excessive, permet une bonne alimentation du feu en oxygène et facilite le nettoyage. Les pieds sont en acier de qualité ; le trépied permet au brasero d'être bien stable, peu importe le mode choisi. Le grand pied peut être replié en une unité compacte, ce qui permet de transporter et ranger BOWL en toute facilité.



### 1.1 BOWL bas

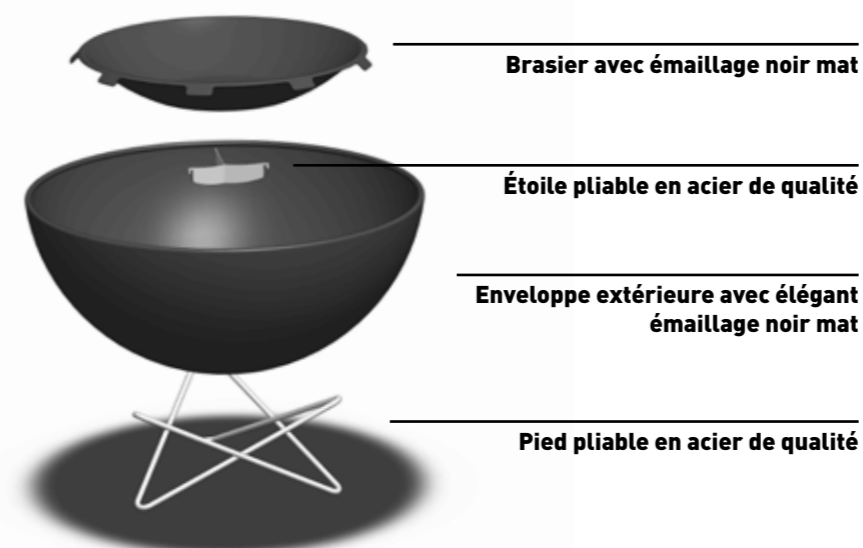

### 1.2 BOWL haut

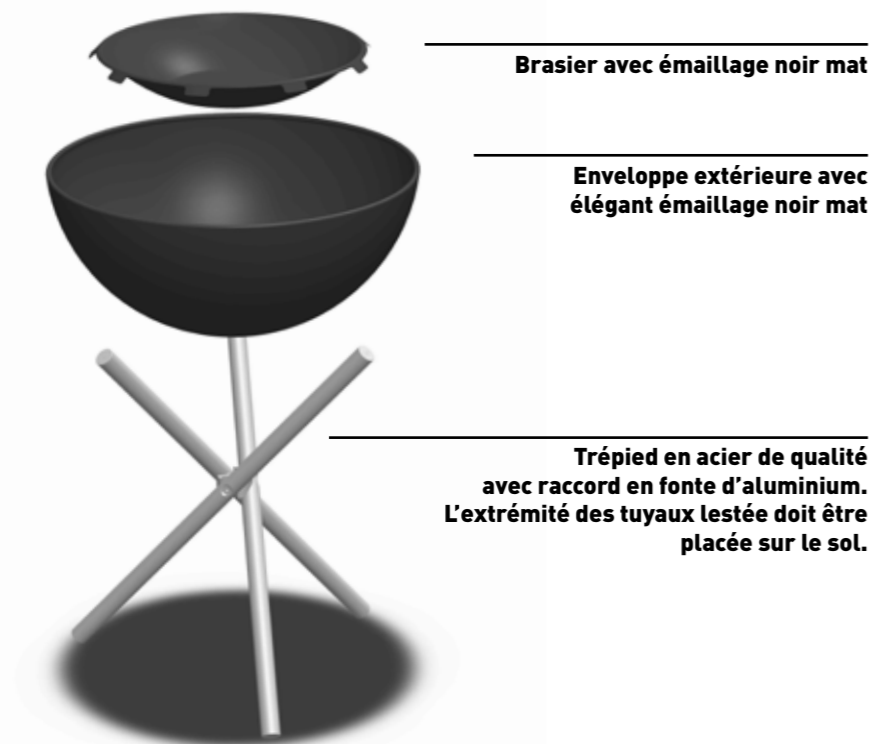

### 2. Mise en service et utilisation

- Sortez soigneusement BOWL de son emballage et vérifiez que le contenu est complet et non endommagé. Si un élément est endommagé, n'utilisez pas l'article mais contactez votre revendeur.
- Avant le montage, retirez tout l'emballage.
- Les surfaces émaillées sont fragiles, ne les cognez pas. Placez doucement la demi-sphère sur le trépied ou le pied pliable.
- BOWL est très facile à monter, aucune vis ni fixation supplémentaire ne sont nécessaires.
- Placez tout simplement l'enveloppe extérieure sur le pied pliable ou le trépied ouvert, à l'horizontale ou inclinée, puis mettez le brasier parallèle au sol dans l'enveloppe extérieure. Pour le trépied, veillez à ce que les extrémités lourdes du tuyau se trouvent sur le sol.
- Veuillez utiliser la partie supplémentaire "étoile" pour faire pivoter le BOWL en toute sécurité.
- Veillez à ce que le sol soit plat, stable et résistant au feu.
- Pour l'allumage, nous recommandons d'utiliser des cubes allume-feu du commerce (conformes à EN 1860-3) plutôt que de l'allume-feu liquide.
- N'utilisez que du bois sec ayant été stocké pendant au moins 3 ans.

- exclusivement un allume-feu portant la certification NF EN 1860-3 ! Au lieu d'un liquide d'allumage, nous vous recommandons d'utiliser des BOWLS allume-feu classiques (norme NF EN 1860-3).
- ⚠ Ne versez jamais d'allume-feu liquide ou de bois imprégné d'allume-feu liquide sur du bois brûlant ou chaud!
- ⚠ Pendant l'utilisation, le braséro et le combustible qui s'y trouve deviennent brûlants et peuvent entraîner de graves brûlures en cas de contact. Portez des gants résistants au feu (des gants de barbecue par exemple) ainsi que des vêtements adaptés.
- ⚠ Utilisez le braséro à 3 m au minimum de tout matériau inflammable et sensible à la chaleur. Les matériaux inflammables comprennent notamment le bois, les sols en bois traité, les terrasses en bois et les structures en bois.
- ⚠ N'allumez jamais le braséro sous un toit, un abri, etc., ni a fortiori sous un toit ou un abri, etc. inflammable.
- ⚠ N'utilisez pas le braséro en cas de vent violent.
- Si besoin, videz le foyer seulement après extinction complète des braises.

⚠ N'utilisez aucun liquide tel qu'essence, alcool ou autres liquides inflammables de ce type. (Utilisez

### 2.1 BOWL bas penché

- Si vous souhaitez utiliser BOWL de façon inclinée, merci de bien regarder les images suivantes.
- Portez absolument des gants résistants au feu lorsque vous souhaitez changer la position du brasero (passer d'incliné à droit) alors que le feu est allumé.

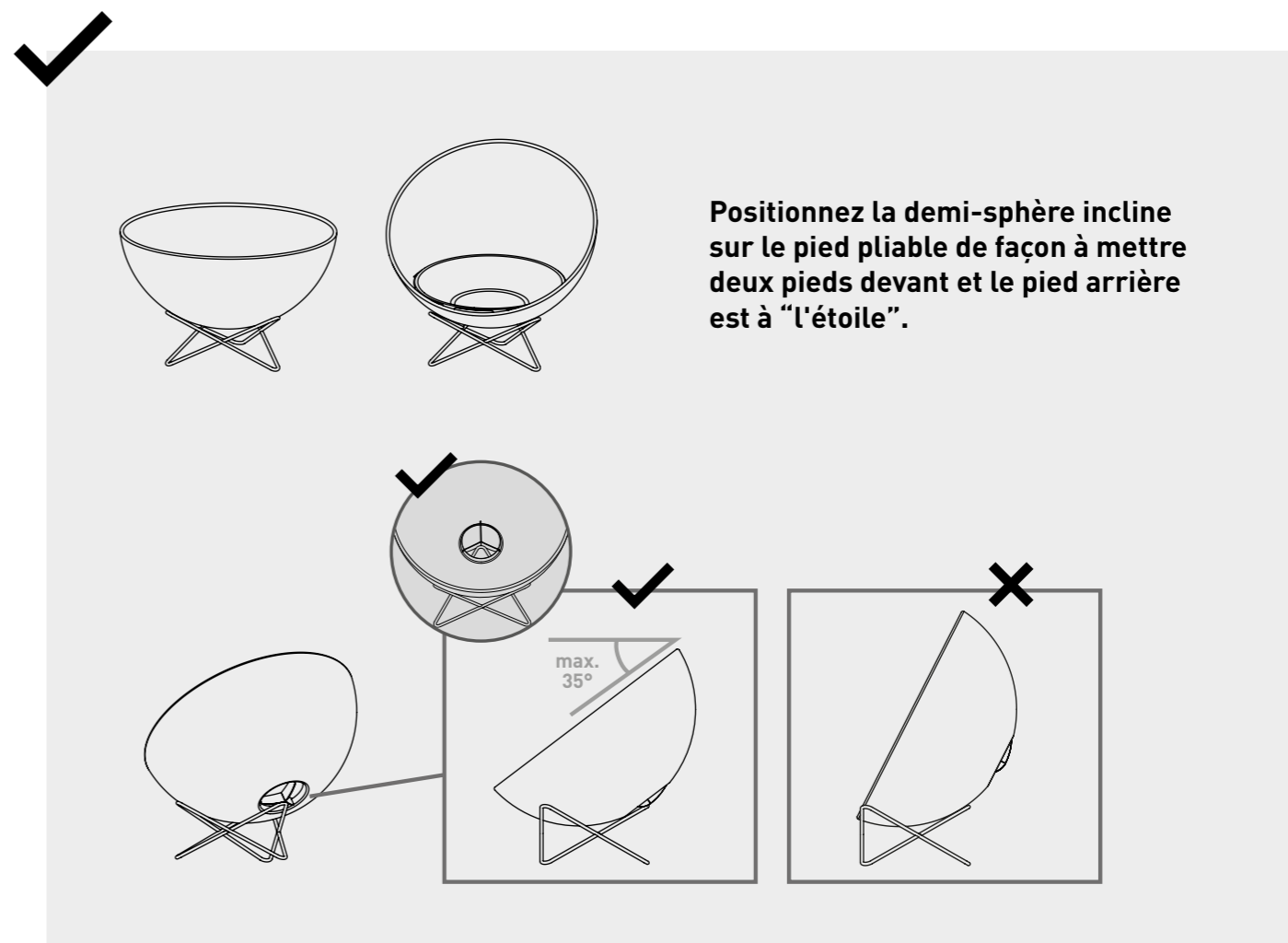
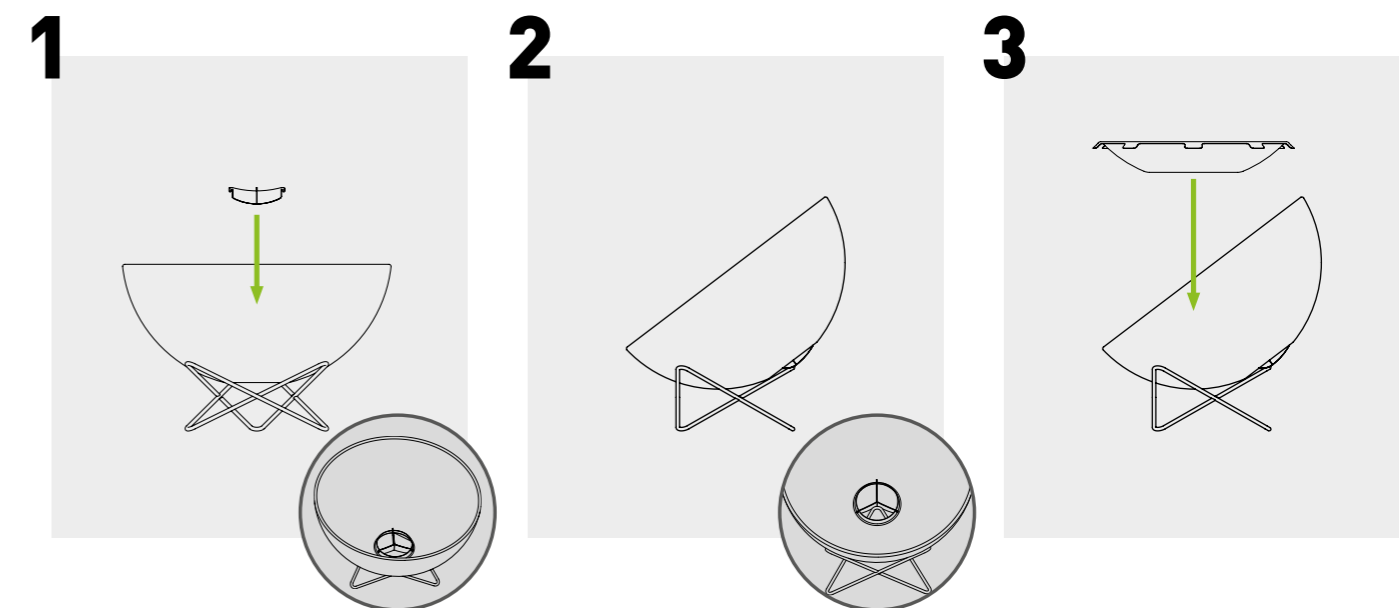

## 2.2 BOWL haut penché

- Si vous souhaitez utiliser BOWL de façon inclinée, merci de bien regarder les images suivantes.
- Portez absolument des gants résistants au feu lorsque vous souhaitez changer la position du brasero (passer d'incliné à droit) alors que le feu est allumé.

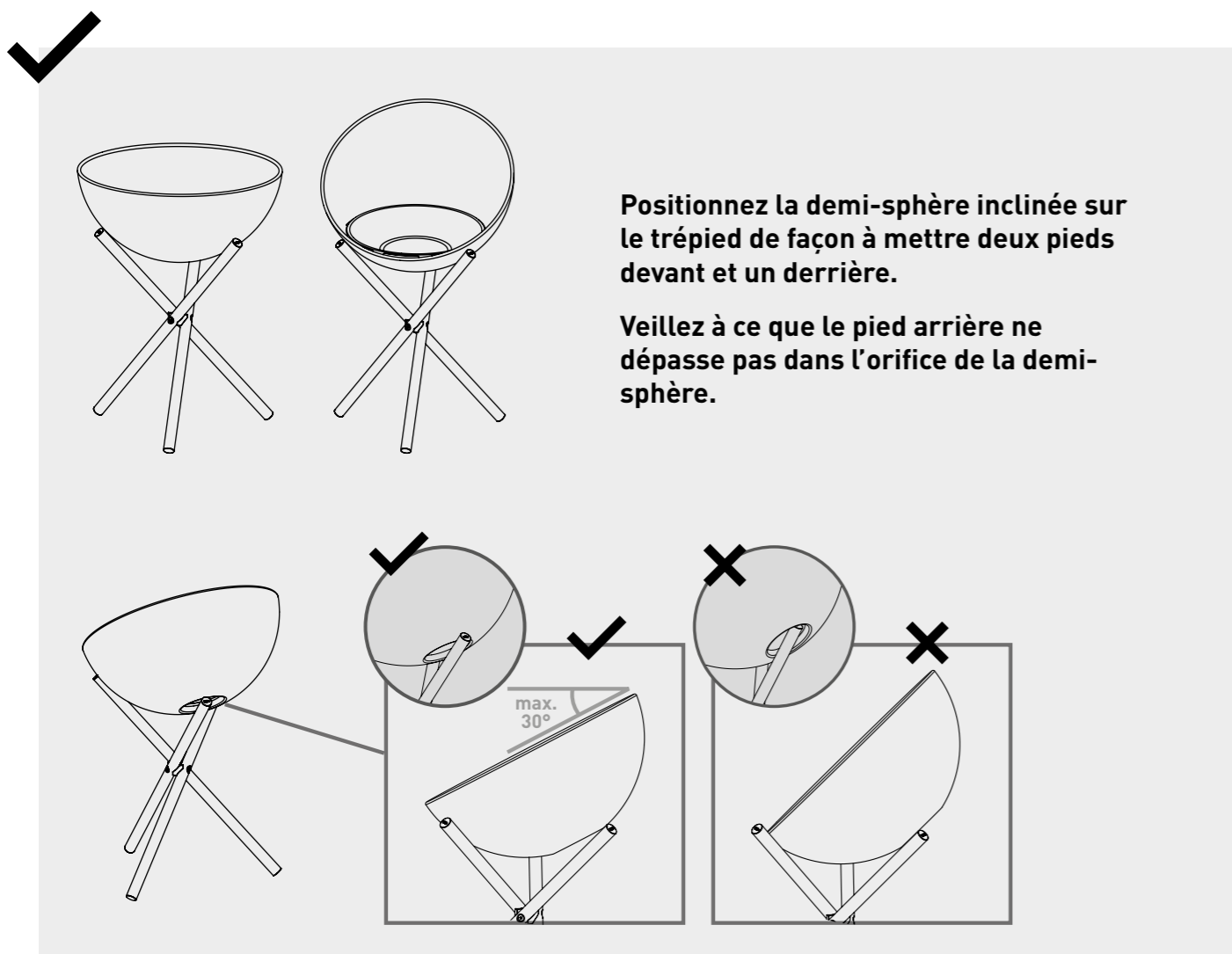
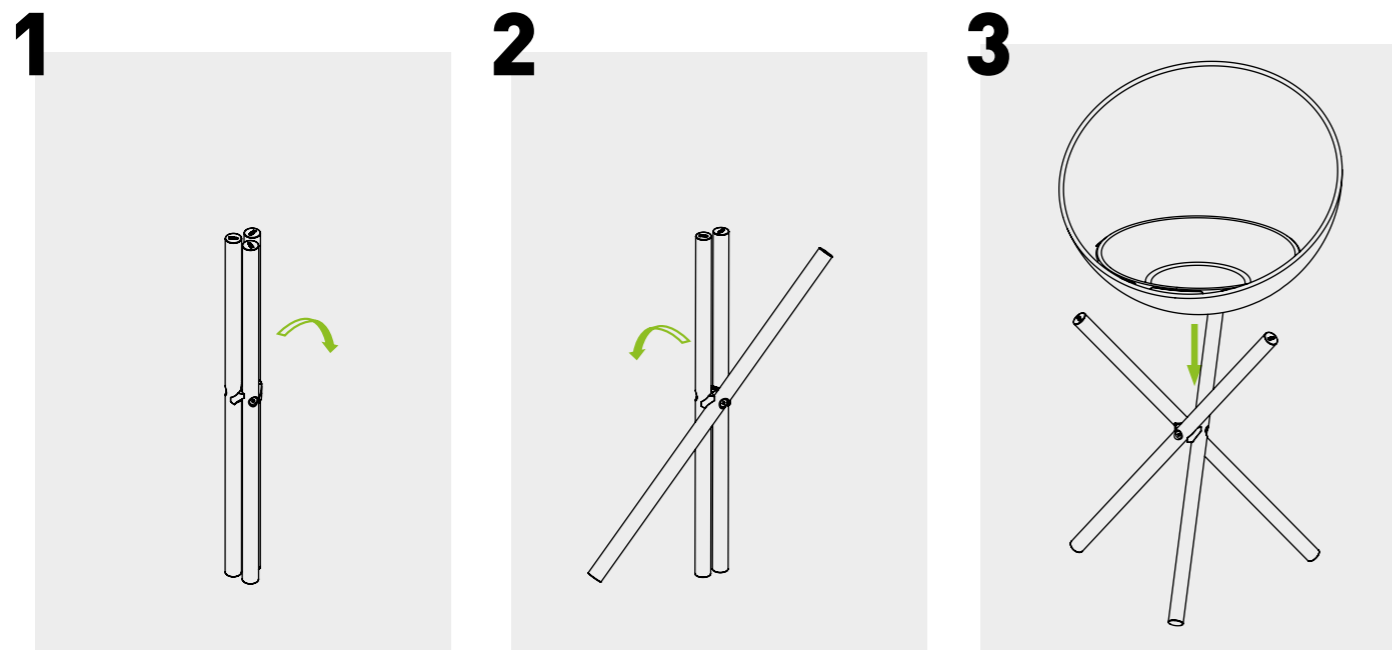

## 2.3 Allumage et alimentation du feu

- Érigez une pyramide avec de petits morceaux de bois.
- Placez un BOWL allume-feu au milieu de la pyramide et allumez-le. (Utilisez exclusivement un allume-feu portant la certification NF EN 1860-3 !)
- Lorsque les petits morceaux de bois sont bien enflammés, vous pouvez ajouter des morceaux de bois un peu plus gros.
- Ajoutez toujours le bois à l'intérieur du bac du foyer. Assurez-vous que les morceaux de bois ne débordent pas du bac. Le bois ne doit pas toucher le panier.

- ⚠ Portez toujours des gants résistants à la chaleur (gants de barbecue par exemple) pour remettre du combustible dans le braséro.
- ⚠ Portez des vêtements adaptés. Les manches amples prennent feu facilement!
- ⚠ Veillez à ce que le feu ne prenne pas trop d'ampleur. Ne laissez jamais sans surveillance un feu à foyer ouvert et des braises.
- ⚠ ATTENTION ! La capacité maximale de bois ou de charbon de bois est de 3 kg.

## 2.4 Extinction du feu

- Nous recommandons de laisser BOWL se consumer jusqu'au bout.
- Il faut attendre un moment pour que BOWL soit entièrement éteint et refroidi. ATTENTION ! Ne transportez pas BOWL tant que l'enveloppe extérieure et le brasier, ou le combustible, sont chauds. Laissez BOWL à l'air libre, dans un endroit bien ventilé, jusqu'à ce qu'il soit complètement éteint.
- N'éteignez jamais BOWL avec de l'eau, et ne versez pas non plus d'eau sur les éléments encore chauds pour le refroidir. Cela entraîne des tensions sur l'émaillage, qui pourrait éclater.

- ⚠ ATTENTION! Ne laissez jamais les enfants et les animaux domestiques sans surveillance près d'un foyer chaud. Soyez particulièrement attentif pendant l'allumage, l'utilisation et le refroidissement du foyer.

## 3. Utiliser BOWL comme barbecue

- Afin de pouvoir également utiliser BOWL comme barbecue, nous vous proposons les accessoires adaptés.
- Il n'est pas possible de se servir du brasero comme barbecue en position inclinée. La demi-sphère et le brasier doivent être mis à l'horizontale.
- La grille et la plaque en fonte ne sont pas fournies avec l'appareil.

- ⚠ Portez toujours des gants résistants au feu (gants de barbecue par exemple) lorsque vous réalisez des grillades avec BOWL.
- ⚠ ¡Utilice ropa adecuada; mangas largas sueltas y anchas prenden fuego fácilmente!

## 3.1 Grille



- La grille en deux parties permet d'utiliser BOWL comme barbecue au charbon de bois.
- Les deux moitiés se positionnent d'elles-mêmes sur les tiges de BOWL.
- Pour rajouter du charbon ou du bois durant la cuisson, ou pour les mettre en place, il suffit de retirer ou de replier la grille.

- ⚠ Portez toujours des gants résistants au feu (gants de barbecue par exemple) lorsque vous réalisez des grillades avec BOWL.

- ⚠ ¡Utilice ropa adecuada; mangas largas sueltas y anchas prenden fuego fácilmente!

## 3.2 Plaque en fonte



- La plaque en fonte émaillée massive permet de transformer BOWL en plancha. La plancha est un barbecue à l'espagnole (cuisson sur une surface chaude). La plaque en fonte permet de faire cuire les aliments sainement directement sur le feu sans que la graisse ne tombe dans les braises ou le feu.

- La géométrie de la plaque permet de la positionner dans le brasero.
- On peut aussi utiliser deux moitiés pour obtenir un barbecue circulaire complet.

- Le trou au fond de l'enveloppe extérieure garantit une alimentation en air suffisante. Le trou au milieu de la plaque en fonte permet de rajouter du bois ou du charbon.

- ⚠ Portez toujours des gants résistants au feu (gants de barbecue par exemple) lorsque vous réalisez des grillades avec BOWL.

⚠ ¡Utilice ropa adecuada; mangas largas sueltas y anchas prenden fuego fácilmente!

### 3.3 Combinaison de grille et plaque en fonte



- On peut aussi opter pour une combinaison des deux solutions. Sur une moitié, on peut utiliser la grille classique, et la plaque en fonte sur l'autre. De quoi satisfaire tous les goûts

⚠ Portez toujours des gants résistants au feu (gants de barbecue par exemple) lorsque vous réalisez des grillades avec BOWL.

⚠ ¡Utilice ropa adecuada; mangas largas sueltas y anchas prenden fuego fácilmente!

### 4. Entretien, nettoyage et entreposage

Votre brasero est fabriqué à partir de matériaux de qualité. Afin de nettoyer et d'entretenir les surfaces, veillez à ce qui suit :

⚠ Laissez refroidir complètement le brasero avant de le nettoyer.

⚠ Assurez-vous qu'il ne se trouve aucune braise dans les cendres. Laissez les cendres et les résidus refroidir suffisamment longtemps.

- N'utilisez pas de solvants ni de tampons puissants ou abrasifs, car ils attaquent les surfaces et laissent des marques de frottement.
- Attrapez le brasero par les fentes latérales et sortez-le en le tirant vers le haut. Videz le brasero dans un récipient en métal non inflammable.
- Éliminez les cendres froides. Il est très important de vider les cendres du brasero avant que l'humidité n'entre en contact avec les cendres froides. Les cendres contiennent du sel et peuvent attaquer l'intérieur du brasier si elles sont humides. Avec le temps, le brasero risquerait d'être attaqué par la rouille.
- Éliminez les dépôts à l'aide d'une éponge humide. Utilisez un chiffon doux et propre pour sécher. Ne rayez pas la surface en la séchant.
- Nettoyez la grille avec un détergent doux et de l'eau. Rincez-la soigneusement à l'eau claire et séchez les surfaces.
- Stockez le brasero dans un endroit sec et bien ventilé.
- Si vous respectez ces conseils, vous pourrez utiliser BOWL pendant de nombreuses années.

### 5. Garantie

De leur conception à leur production en série, tous les produits höfats passent par différentes étapes de planification et de test. Seuls des matériaux et des matières premières de la plus haute qualité interviennent dans leur fabrication et leur montage, lesquels sont supervisés par des méthodes d'assurance qualité à la pointe de la modernité. C'est pour nous le seul moyen de garantir à nos clients la qualité attendue, et des produits qui leur apportent entière satisfaction au fil des années. Si, contre toute attente, un article ne satisfaisait pas à ces exigences, sa période de garantie est de :-

2 ans

La garantie s'applique à condition que l'article ait été monté et utilisé conformément aux indications précisées dans ce manuel. höfats se réserve le droit d'exiger une preuve d'achat (conservez soigneusement la facture ou le ticket de caisse).

La garantie limitée couvre exclusivement la réparation ou le remplacement des pièces détachées endommagées dans le cadre d'un usage normal. Si höfats reconnaît l'endommagement de l'article et accepte la réclamation, höfats répare ou remplace la/les pièce(s) en question gratuitement. Si vous devez envoyer une pièce endommagée, les frais d'envoi sont à régler préalablement à höfats, afin que nous puissions vous renvoyer la pièce réparée ou la nouvelle pièce.-

La garantie limitée ne s'étend pas aux défaillances ou aux difficultés d'utilisation résultant d'un accident, d'une utilisation abusive, d'un usage incorrect, d'une modification, d'une application incorrecte, d'un cas de force majeure, d'un endommagement délibéré, d'un montage incorrect ou encore d'un entretien ou d'une maintenance incorrects. En outre, la garantie ne saurait s'appliquer si les tâches normales d'entretien et de nettoyage n'ont pas été réalisées régulièrement. Toute dégradation ou endommagement résultant de conditions climatiques extrêmes telles que grêle, tremblement de terre ou cyclone, et toute décoloration résultant d'une exposition directe aux rayons du soleil ou d'un contact avec des produits chimiques n'est pas couvert par la présente garantie. Les garanties implicites de valeur marchande et d'adéquation sont limitées en durée à la période de la garantie limitée expresse. Dans certaines juridictions, les limitations de ce type portant sur la durée de validité d'une garantie implicite ne sont pas valables ; le cas échéant, cette limitation ne saurait s'appliquer. höfats ne saurait être tenu responsable pour tout dommage spécifique, indirect ou consécutif. Dans certaines juridictions, les exclusions ou les limitations portant sur les dommages accessoires ou consécutifs ne sont pas valables ; le cas échéant, cette exclusion ou cette limitation ne sauraient s'appliquer.

Aucune responsabilité ne saurait être engagée pour tout dommage découlant de l'installation et de l'utilisation de produits höfats sur d'autres produits tiers, et résultant d'une manipulation ou d'un montage non conformes, ou d'un accident.

höfats n'autorise aucune personne physique ou morale à prendre un engagement ou une responsabilité, quels qu'ils soient, en son nom en lien avec la vente, le montage, l'utilisation, le démontage, le retour ou le remplacement de ses produits. Les représentations de ce type ne sauraient engager la responsabilité de höfats.

### 6. Mise au rebut

Votre appareil neuf est parvenu jusqu'à vous protégé dans son emballage. Tous les matériaux utilisés sont respectueux de l'environnement et recyclables. Merci d'apporter votre contribution en triant cet emballage. Renseignez-vous sur les consignes de tri auprès de votre revendeur ou du dispositif de gestion des déchets de votre commune.

⚠ Les différentes parties de l'emballage ne sont pas des jouets et ne doivent pas être laissées à la portée des enfants.

⚠ Risque d'asphyxie avec les plastiques et les autres matériaux.

Les anciens appareils ne sont pas des déchets sans valeur. Triés de manière respectueuse de l'environnement, leurs matières premières peuvent être valorisées. Renseignez-vous auprès de votre ville ou de votre commune sur les possibilités de recyclage des appareils.

**JOHNNY CATCH** - der wohl beste Wand-Flaschenöffner der Welt - fängt die Kronkorken magnetisch! 100 % Edelstahl. Johnny Catch kommt ohne Schrauben und Dübel aus, er wird mit einem hochwertigen doppelseitigen Klebeband von 3M an der Wand montiert. Das Klebeband haftet auf sämtlichen Untergründen, auch auf sehr unebenen.

**JOHNNY CATCH** - probably the world's most functional and minimalistic wall mounted bottle opener. Johnny Catch magnetically captures bottle caps before they have a chance to fall to the floor! Johnny Catch is 100% stainless steel and doesn't need any screws or additional fixings. It is simply mounted on the wall by high quality double-faced tape that adheres to many surfaces, even uneven ones!

**JOHNNY CATCH** - ¡El mejor destapador del mundo - montado en la pared - las chapas se adhieren a su imán! 100% acero inoxidable. Johnny Catch no necesita tornillos ni clavos, se fija a la pared con una cinta adhesiva de doble cara de altísimo rendimiento. La cinta se adhiere a cualquier superficie, incluso a superficies no lisas.

**JOHNNY CATCH** - il s'agit probablement du meilleur ouvre-bouteille mural - il décapsule les bouteilles par la force magnétique ! 100 % acier inoxydable. Pour monter Johnny Catch, il ne faut ni vis ni chevilles. Un ruban adhésif double face de haute qualité de 3M permet une fixation murale sans difficultés et invisible. Le ruban adhésif s'emploie sur toutes les surfaces, même sur les plus inégales.



**ZANGE** - Durch ihre asymmetrische Form liegt sie ergonomisch und sicher in der Hand. Die leicht schräg gestellten Flanken ermöglichen zudem empfindliche Ware behutsam zu greifen. Ausbrüche an den Enden sorgen dabei für Grip und Durchblick - sie verleihen der Zange gewissermaßen Transparenz im Bereich des Geschehens, was sie sowohl für kleine Garnelen als auch T-Bone Steaks zum perfekten Tool macht. Doch damit nicht genug. Mit dieser Zange wird der Grillrost über die Glut gelegt oder umgekehrt der heiße Rost aus dem Grill gehoben. Cheers!

**TONGS** - Due to their asymmetric shape, the tongs lie ergonomically and safely in your hand. Moreover, the slightly tilted edges enable to cautiously handle sensitive grillables. Breakouts at the ends provide for grip and clear view - in a way, they make the tongs transparent at the center of events. The tongs are thus the perfect tool both for small shrimps and t-bone steaks. And if that wasn't enough, the tongs place the cooking grid over the ember or lift the hot grid out of the grill. Cheers!

**PINZAS** - Por su disposición asimétrica favorecen un agarre seguro y ergonómico. Además, su forma le permitirá agarrar de igual modo el producto más delicado. El diseño en sus extremos hace de estas pinzas una herramienta esencial, ya sea para coger deliciosas gambas o un colosal chuletón. ¡Pero eso no es todo! Con estas pinzas, además podrá agarrar la parrilla y colocarla encima de las brasas, simplemente retirarla o coger los alimentos. ¡A su salud!

**PINCE** - Sa forme asymétrique et ergonomique permet un maniement facile et sûr. Avec ses flancs légèrement inclinés, on peut manier avec précaution les aliments plus difficiles à griller. Les parties vides aux extrémités permettent de bien attraper les aliments et de mieux les voir - que ce soit des crevettes ou un grand steak T-Bone. La pince sert également à positionner la grille de cuisson sur la braise ou à ôter la grille chaude du barbecue. A la vôtre !



**SCHÜRZE** - Die raffinierte höfats Schürze macht Sie und Ihre Grill- und Kochkünste zu einer erfolgreichen Seilschaft. Ihr robustes und pflegeleichtes Material, ist Ihnen wie auf den Leib geschneidert. Dank dem durchgehenden Seil, das vom Nacken über die Seiten zur Hüfte verläuft, kann die Schürze mit nur einem Griff an die Körpergröße angepasst werden. So sitzt sie auf Anhieb perfekt und bietet maximalen Tragekomfort. Die schlicht integrierte Tasche und der Handtuch-Riemen wird Sie begeistern. Dieser ist bereits adäquat bestückt: Ein hochwertiges Handtuch aus 100 Prozent Leinen liegt der höfats Schürze bei.

**APRON** - The ingenious höfats apron turns you and your grilling and cooking skills into a successful "rope team". The robust and easy-care material suits you down to the ground. Due to the continuous rope stretching from the neck over the sides to the hip, the apron can be adjusted to the body size with a flick of the wrist. Thus it fits perfectly and provides for maximum wearing comfort. The decently integrated pocket as well as the towel belt will thrill you. The belt is already adequately equipped with a high-quality towel made of 100% linen going along with the höfats apron.

**DELANTAL** - Con este ingenioso delantal höfats y su talento frente a la barbacoa van a formar un equipo estupendo. El material robusto y a la vez delicado le quedará como hecho a medida. Gracias al cordón que pasa desde el cuello por los laterales hasta las caderas, este delantal se adapta fácilmente a cualquier estatura, ofreciendo un ajuste perfecto y gran comodidad. Además, le encantará el bolsillo integrado y su correa provista para colgar el paño de cocina. El paño: 100% lino de máxima calidad va incluido con el delantal höfats.

**TABLIER** - Ce tablier höfats fonctionnel vous permettra de mettre en valeur vos talents culinaires et d'organisation pour manier le barbecue. Il est robuste et très facile d'entretien. Il s'adapte facilement en réglant la sangle de cou qui descend par les côtés jusqu'aux hanches ; il tombe toujours parfaitement bien et offre un confort maximal. Il dispose d'une poche intégrée et d'un torchon qui vous rendront de multiples services. Le torchon de très bonne qualité, 100% de lin, est vendu avec le tablier höfats.



**BBQ HANDSCHUHE** - Die robusten höfats Grillhandschuhe aus reinem, sehr schweren Velourleder und Kevlar sind handgenäht und gefertigt für die Ewigkeit. Sie sind hitzebeständig und machen das Grillen zu einem sicheren Vergnügen. Geschmeidiges Leder und perfekte Passform machen die Handschuhe extrem griffig. Das makellos vernähte und dadurch höchst angenehme Innenfutter werden Sie lieben.

**BBQ GLOVES** - The robust höfats grilling gloves made of pure, extremely dense suede and Kevlar are hand-sewn and made for eternity. The gloves are highly heat-resistant, thus turning grilling into an absolutely safe pleasure. Smooth leather and a perfect fit make the gloves extremely handy. You will fall in love with the impeccably sewn and thus highly comfortable inner lining.

**GUANTES DE BARBACOA** - Los robustos guantes höfats hechos de puro cuero de ante y tejido de fibra de kevlar están cosidos a mano y fabricados para una eternidad. Son altamente resistentes al calor, por lo que hacen de la barbacoa un verdadero placer. Por otra parte, su cuero flexible y su forma perfecta resultan muy agradables al tacto. El excelente acabado del forro interior le va a encantar.

**GANTS BBQ** - les gants pour grillades fabriqués en cuir velours très lourd et en kevlar et cousus à la main, sont très robustes et durants. Ils sont extrêmement résistants à la chaleur et font du barbecue une véritable partie de plaisir sans risques. Le cuir souple et la coupe parfaite permettent de manipuler avec sûreté les objets. Vous apprécierez sa doublure cousue de façon impeccable et douce au toucher.



# 10 EURO GESCHENKT

**10 EURO FOR FREE**  
**10 EUROS DE REGALO**  
**10 EURO EN CADEAU**

Führe jetzt die Garantierregistrierung durch und erhalte einen 10 Euro Gutschein im höfats Onlineshop geschenkt.

Carry out the warranty registration now and receive a coupon with a value of 10 Euro at höfats onlineshop as a gift.

Realiza el registro de garantía y recibe un bono de 10 Euros en la tienda online de höfats.

Procédez dès à présent à l'enregistrement de la garantie et remportez un bon dans la boutique en ligne de höfats d'une valeur de 10 Euro.

[www.hoefats.com](http://www.hoefats.com)



PRODUKT REGISTRIERUNG  
PRODUCT REGISTRATION

