

MANUAL DE USUARIO
**CONGELADORES
TAPA DE CRISTAL**



CHC-80P | CHC-110P | CHC-180P | CHC-80C | CHC-110C | CHC-180C



CONTENIDO

General	4
Listado de partes	5
Funciones del panel de control	5
Datos técnicos	6
Datos Eléctricos	6
Instrucciones generales	7
Transportación e instalación	
Precauciones	
Instalación del ensamble de cristal	8
Mantenimiento y limpieza	8
Solucion de problemas	9
Recomendaciones	10
Póliza de garantía	11

Gracias por haber elegido nuestros productos, por favor lea completa y detenidamente este manual antes de usar su equipo por primera vez.

GENERAL

Lea y guarde estas instrucciones.

Fabricantes de equipos para refrigeración S.A. de C.V. suministra este manual como ayuda para el usuario a la hora de instalar y realizar las operaciones del congelador Torrey.

En caso de que una determinada situación no aparezca descrita en el manual, llame por teléfono al departamento de servicio técnico de Fabricantes de equipos para refrigeración S.A. de C.V.

Fabricantes de equipos para refrigeración S.A. de C.V.

Día del empresario 901 Jardines de Guadalupe Guadalupe Nuevo León 67115
Tel: 01 (81) 8288 4100.

Departamento Servicio Técnico

Número de teléfono:

+52 (81) 8288 4100

Toda comunicación de servicio debe incluir:

- Número de modelo
- Número de serie
- Explicación detallada del problema

Instrucciones de instalación

Para que el Congelador Torrey funcione correctamente, deben seguirse estas instrucciones de uso y cuidado. De no hacerse, podrían producirse fallos prematuros de las piezas y podría anularse cualquier garantía.

LISTADO DE PARTES

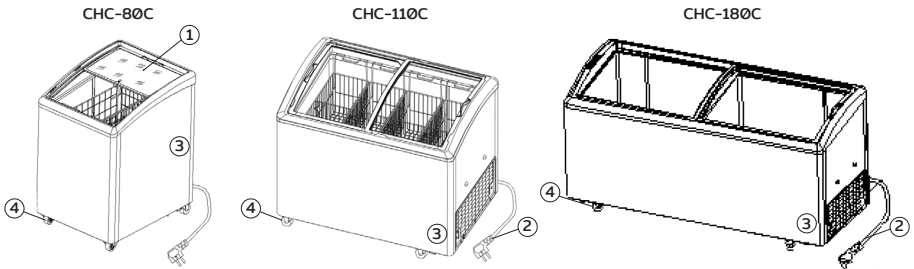

1. Puerta de cristal
2. Cable
3. Panel de control
4. Ruedas

FUNCIONES DEL PANEL DE CONTROL

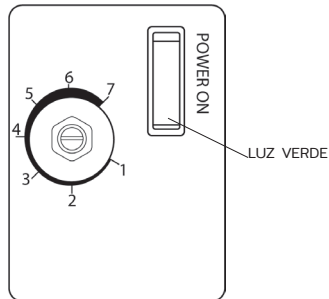

1. Los números en el control de temperatura 1 - 7 solo significan el nivel de temperatura de alto a bajo, no significan ninguna temperatura específica, gire la perilla en sentido de las manecillas del reloj y la temperatura interior disminuirá, gire la perilla hacia el otro sentido y la temperatura interior se incrementará.
2. La luz roja es la luz de trabajo, la luz encendida significa que el compresor está trabajando.
3. La luz verde es el indicador de energía, cuando esté encendida, la energía está conectada.
4. Cuando gire la perilla en el sentido contrario a las manecillas del reloj hasta "OFF", el congelador ya no es suministrado con energía eléctrica.

¡No gire la perilla desde 8a "OFF"!

*El equipo no incluye perilla, en caso de ser necesario, puede girar el tornillo regulador con un desarmador.

DATOS TÉCNICOS

MODELO	CHC-80P	CHC-110P	CHC-180P	CHC-80C	CHC-110C	CHC-180C
Clasificación de aislamiento eléctrico	1	1	1	1	1	1
Capacidad en litros	209 litros	315 litros	566 litros	235 litros	325 litros	575 litros
Volumen efectivo en litros	165 litros	257 litros	451 litros	170 litros	236.4 litros	430 litros
Peso neto en kg	53 kg	64 kg	89 kg	52 kg	65 kg	90 kg
Dimensiones (cm) frente alto fondo	80 cm 69.4 cm 83 cm	110.4 cm 69.4 cm 83 cm	179.9 cm 69.4 cm 83 cm	80 cm 69.4 cm 85 cm	110.4 cm 69.4 cm 85 cm	168.4 cm 69.4 cm 85 cm

DATOS ELECTRICOS

MODELO	CHC-80P	CHC-110P	CHC-180P	CHC-80C	CHC-110C	CHC-180C
Voltaje	115 V~	115 V~	115 V~	115 V~	115 V~	115 V~
Frecuencia	60 Hz	60 Hz	60 Hz	60 Hz	60 Hz	60 Hz
Amper	2,0 A	3,5 A	6,0 A	2,0 A	2,0 A	5,5 A

INSTRUCCIONES GENERALES

Transportación e instalación

1. Cuando transporte el congelador, el ángulo entre el cuerpo del congelador y el piso no debe ser mayor de 45° y nunca debe colocar el congelador con el frente hacia abajo. (FIG #1)
2. No use partes externas como puntos de carga, por ejemplo, el condensador en la parte trasera, la puerta o la bisagra.
3. Cuando el congelador es instalado o usado, todo el material de empaque (incluyendo bordos y espuma plástica) debe ser desechado.
4. Mantenga el congelador estable para evitar vibraciones y ruido.
5. El congelador debe ser instalado en un lugar con buena ventilación, con un espacio de al menos 10 cm alrededor de las paredes del gabinete para permitir ventilación.
6. Debe ser colocado lejos de fuentes de calor y tampoco bajo los rayos directos del sol para evitar la disminución en la eficiencia de refrigeración.
7. Instale el congelador en un lugar seco para prevenir oxidación en el cuerpo del compartimiento, el cual puede afectar el aislamiento eléctrico.
8. a su punto más bajo y déjelo trabajar hasta que la temperatura interior en el gabinete disminuya a -18°C, entonces coloque comida dentro, después de 12 horas ajuste el control de temperatura a su punto normal.
7. Nunca ponga comida caliente directamente en el congelador, solo después de que ésta se haya enfriado a temperatura ambiente.
8. Las cosas deberán colocarse en el congelador de manera parcial, el número de cada lote no deberá ser mayor o igual a la capacidad en litros (L) dividida entre 20.
9. No llene ni apriete, pedazos grandes de carne deben ser divididos en varias partes pequeñas. Debe haber espacio razonable entre la comida para mejor congelamiento. Si se requiere quitar la energía eléctrica. Deberá esperar por al menos 5 minutos antes de encender nuevamente el congelador para evitar dañar el compresor.
10. La comida almacenada debe ser empacada en bolsas de plástico para evitar la mezcla de olores y reducir el tiempo de congelamiento.
11. Nunca almacene líquidos inflamables, explosivos o corrosivos en el congelador, y manténgalos alejados de éste.
12. Cerveza, bebidas, flores frescas, medicinas e inyecciones no pueden ser colocadas en el congelador.
13. Por favor ponga el control de temperatura a su posición más baja si quiere almacenar helado u otra comida difícil de descongelar.

Precauciones

1. El congelador debe ser conectado a tierra correctamente, nunca con la tubería de calefacción o tubo de gas.
2. En caso de falla en los cables eléctricos y clavija, por favor contacte al centro de servicio post-venta y nunca lo haga usted mismo. Cuando lo desconecte, hágalo de la clavija, no de los cables.
3. Si el voltaje es inestable, por favor escoja un regulador de voltaje automático apropiado.
4. Conecte a la energía antes de usar, el congelador puede ser usado hasta que la temperatura disminuya después de 30 min.
5. Debería ajustar el control de temperatura de acuerdo a la temperatura requerida, cantidad de comida almacenada y la temperatura ambiente.
6. Antes de colocar algo dentro del congelador por favor ajuste el control de temperatura

FIG.#1

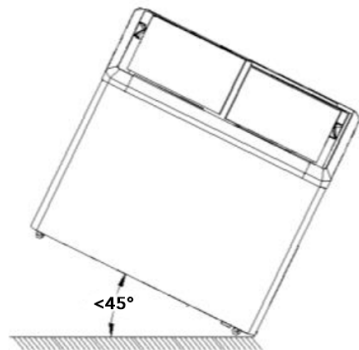

INSTALACIÓN DEL ENSAMBLE DE CRISTAL

1. Quite la puerta superior de cristal, luego la de abajo.
2. Primero corra la puerta de cristal hacia el centro del congelador como en la figura A. Luego tome la parte trasera de la puerta de cristal, levante hacia arriba y empuje como se muestra en la figura B. Ahora la puerta está separada de la estructura como se muestra en D. Por último puede quitar la puerta de cristal como se muestra en C.
3. Instale la puerta contrario a como se describe arriba.

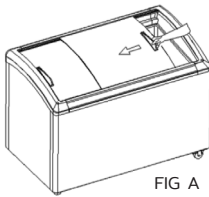

FIG A

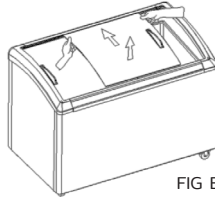

FIG B

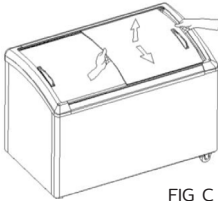

FIG C

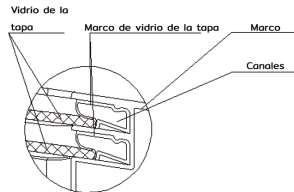

FIG D

MANTENIMIENTO Y LIMPIEZA

1. No abra la puerta frecuentemente para ahorrar energía.
2. Nunca deje carga pesada en la superficie del congelador para evitar su deformación.
3. Desconecte la energía eléctrica antes de limpiar.
4. Para limpiar el congelador, por favor use un trapo suave mojado con agua caliente y jabón suave.
5. Use agua tibia para limpiar aceite o jugo de frutas que se escurre en el sello magnético para mantener la elasticidad. Aplique talco en polvo para prolongar su vida de servicio.
6. El congelador no debe dejarse sin usar mucho tiempo. Para detener el congelador, desconéctelo de la alimentación eléctrica, deje la puerta abierta por dos o tres días para que se seque.



ATENCIÓN

- Los niños deben ser supervisados para evitar que jueguen con el aparato.
- Tenemos la política de siempre mejorar nuestros productos y nos reservamos el derecho de cambiar materiales y especificaciones sin previo aviso. Para confirmar los parámetros específicos, por favor vea la etiqueta adherida al producto.

SOLUCIÓN DE PROBLEMAS

PROBLEMA	RAZÓN	SOLUCIÓN
Descongelamiento	<ul style="list-style-type: none"> • El control de temperatura está a su punto más alto. • La clavija y el receptáculo no están correctamente conectados. • Fusible roto. 	<ul style="list-style-type: none"> • Ajuste la temperatura. • Conectelos correctamente. • Cambie el fusible.
El compresor no deja de trabajar	<ul style="list-style-type: none"> • El control de temperatura esta a su punto más bajo. • Muchas cosas almacenadas. • Capa de hielo • Puerta abierta muchas veces. • Muy cerca de la pared. • Cerca de fuentes de calor o el sol. 	<ul style="list-style-type: none"> • Ajuste la temperatura. • Reduzca la cantidad. • Descongele. • Reduzca las veces que se abre la puerta. • Aleje de la pared. • Cambie de lugar.
Mucho ruido	<ul style="list-style-type: none"> • La superficie no es plana • Tubos de refrigerante conectados 	<ul style="list-style-type: none"> • Nivele el piso o cambielo de lugar • Separe los tubos

RECOMENDACIONES

Para evitar riesgos y garantizar una eficiencia óptima, no realizar modificaciones que no estén autorizadas por el fabricante.

El equipo no se debe dejar sin supervisión durante su operación.

Conserve este manual para futuras referencias.

No usar el equipo si está dañado el cable de alimentación eléctrica.

Cualquier reparación o reemplazo de pieza debe ser realizado por personal técnico capacitado.

NOTA: EL CRISTAL SE PUEDE ROMPER FACILMENTE. MANTENGASE FUERA DEL ALCANCE DE LOS NIÑOS

ADVERTENCIA

- No tocar componentes eléctricos ni el compresor, para evitar quemaduras.
- Este aparato no está diseñado para uso por personas no capacitadas previamente.
- No dejar el equipo para su manipulación sin supervisión.
- Mantener fuera del alcance de los niños
- Este aparato está destinado para utilizarse en aplicaciones domésticas y similares, tales como:
 - a) Áreas de cocina para personal que labora en tiendas, oficinas y otros ambientes de trabajo;
 - b) Granjas, hoteles, moteles y otros ambientes tipo residencial;
 - c) En ambientes tipo alojamiento y desayuno;
 - d) Para la preparación de alimentos y aplicaciones no comerciales similares.
- Este aparato no se destina para utilizarse por personas (incluyendo niños) cuyas capacidades físicas, sensoriales o mentales sean diferentes o estén reducidas, o carezcan de experiencia o conocimiento, a menos que dichas personas reciban una supervisión o capacitación para el funcionamiento del aparato por una persona responsable de su seguridad.
- Los niños deben supervisarse para asegurar que ellos no empleen los aparatos como juguete.
- Si el cordón de alimentación es dañado, éste debe sustituirse por el fabricante, por su agente de servicio autorizado o por personal calificado con el fin de evitar un peligro.
- No desechar los aparatos eléctricos en la basura doméstica.

PRECAUCIÓN



SUPERFICIE CALIENTE



RIESGO DE INCENDIO



NO DESECHAR EN BASURA DOMÉSTICA

PÓLIZA DE GARANTÍA

Fabricantes de equipos para refrigeración S.A. de C.V.
Día del empresario 901, Jardines de Guadalupe, Guadalupe Nuevo León 67115
Fabricantes de equipos para refrigeración S.A de C.V. Tel. 01 (81) 8288-4100

Garantía efectiva para los modelos. (CHC-80C | CHC-110C | CHC-180C | CHC-80P | CHC-110P | CHC-180P)

Fabricantes de equipos para refrigeración S.A de C.V. garantiza el producto por el término de 1 (un) año contra cualquier defecto de fabricación en todas sus piezas, componentes y mano de obra a partir de la fecha que se indica en esta garantía.

COMO OBTENER GARANTÍA

Para hacer efectiva la garantía bastará con que el cliente presente el producto junto con la presente póliza de garantía sellada por el establecimiento que lo vendió, o la factura o recibo o comprobante, el que consten los datos específicos del producto, en el centro de servicio de Fabricantes de equipos para refrigeración S.A. de C.V. en la siguiente dirección:

Fabricantes de equipos para refrigeración S.A. de C.V.
Día del empresario 901, Jardines de Guadalupe, Guadalupe Nuevo León 67115
Fabricantes de equipos para refrigeración S.A de C.V. Tel. 01 (81) 8288-4100

Si el producto se encuentra dentro del periodo de la garantía, Fabricantes de equipos para refrigeración S.A. de C.V. se compromete a reparar y/o reponer las piezas y/o componentes defectuosos del mismo, sin cargo para el propietario; asimismo Fabricantes de equipos para refrigeración S.A. de C.V. cubrirá los gastos necesarios erogados para lograr el cumplimiento de la garantía, incluyendo gastos de transportación del producto.

LIMITACIONES DE GARANTÍA

Esta garantía NO cubre lo siguiente:

1. Raspones o golpes provocados por el uso inadecuado y diferente al indicado en el manual.
2. Si los datos de esta póliza no coinciden con los datos en la placa serie localizada en el equipo, o hayan sido alterados.
3. Cuando el producto ha sido alterado o sufrido daños por causas atribuibles al consumidor o causas ajenas al fabricante, tales como falta de mantenimiento adecuado, conexiones equivocadas, golpes, cables torcidos, rotos, cortados.
4. Cuando el producto muestre señales de maltrato intencional, o haya

sido expuesto a materiales abrasivos y corrosivos como ácidos, fuego, o cualquier elemento similar.

Esta póliza de garantía quedará sin efecto en los siguientes casos:

1. Cuando el producto hubiese sido utilizado en formas distintas a las normales.
2. Cuando el producto no hubiese sido operado de acuerdo con el instructivo de uso que le acompaña.
3. Si el equipo hubiese sido alterado o reparado por personas no autorizadas por Fabricantes de equipos para refrigeración S.A. de C.V.

Repuestos

Una vez finalizado el plazo de 1(un) año de validez de esta garantía, Fabricantes de equipos para refrigeración S.A. de C.V, mantendrá, un stock de partes, componentes, consumibles y accesorios suficientes para continuar brindándole confianza en nuestro producto, por medio de el distribuidor autorizado en el centro de distribución TORREY ubicado en Carretera Miguel Aleman ext. 990, int. B Encarnación, Apodaca, Nuevo León, 66633.

Nombre del comprador:		
Dirección:		
Nombre del distribuidor:		
Dirección:		
Teléfono:		correo electrónico:
Producto:		
Marca:	Modelo:	No. Serie:
Factura:		Fecha compra:
Sello del establecimiento		

Importado por:
Fabricantes de equipos para refrigeración S.A. de C.V.
RFC: FER7905095A0
Dirección: Día del empresario #901 Col. Jardines de Guadalupe, Guadalupe N.L.



**CONGELADORES
TAPA DE CRISTAL**

www.torrey.net