

PARRILLAS SLIM

DRAGO

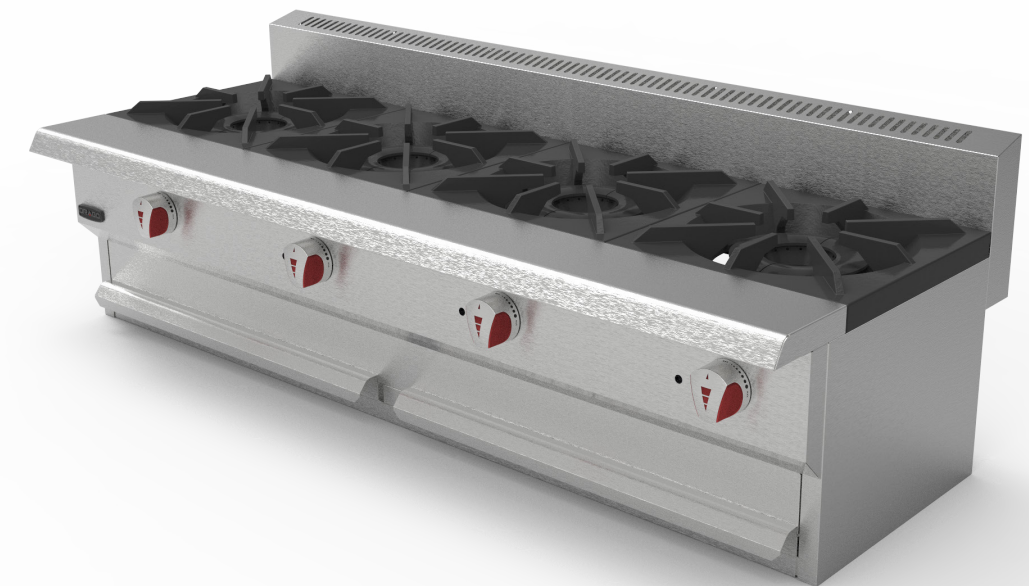

CUERPO	CHIMENEA	PARRILLAS	QUEMADORES	ZONA DE EMPLATADO	PERILLAS	VÁLVULAS
Exterior fabricado en acero inoxidable e interior fabricado en lámina aluminizada.	Chimenea perforada fabricada en acero inoxidable	Parrillas individuales de 12" x 12" de hierro fundido y recubiertas con pintura de alto calor.	Quemadores Tipo Cúpula para fácil limpieza con capacidad de 30,000 BTU/hr	Panel superior de 10cm de ancho para zona de emplatado	Nuevo diseño en perillas de quemadores	Válvulas de Gas certificadas por CSA

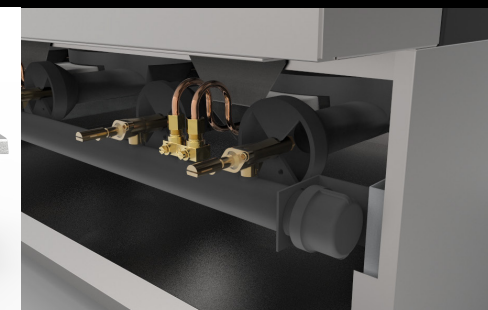
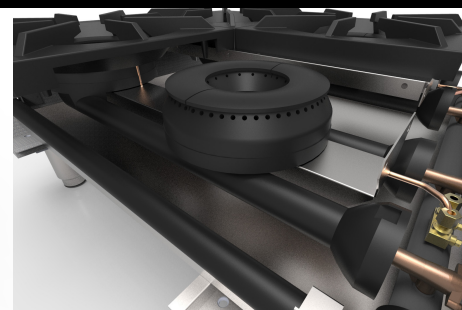
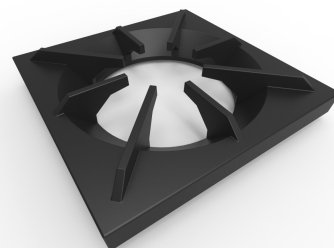

DIMENSIONES GENERALES

VISTA FRONTAL

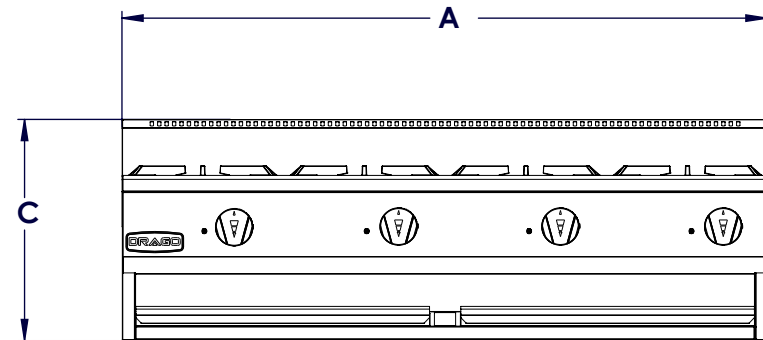

VISTA LATERAL

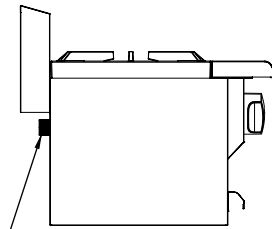

CONEXIÓN DE GAS
DE Ø3/8 NPTM

VISTA SUPERIOR

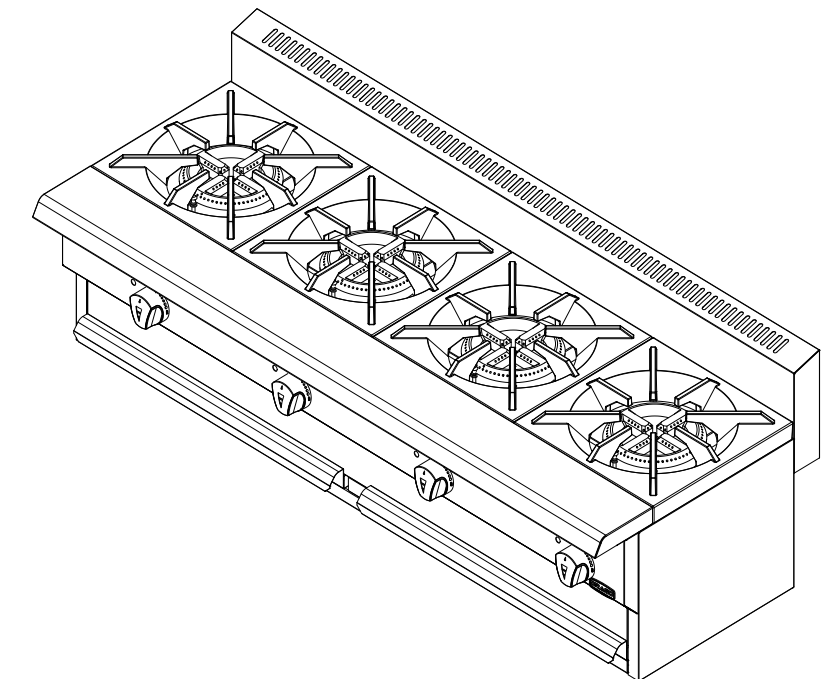
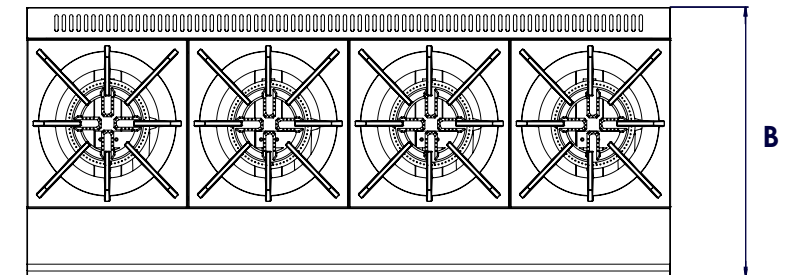

MEDIDAS EN mm

MODELO	A	B	C	PERILLAS	QUEMADORES	BTU's	PESO DEL EQUIPO (Kg)	PESO DEL EQUIPO ENHUACALADO (Kg)
CG-20-S	611	487	396	2	2	52,000	28	43
CG-30-S	610	487	396	3	3	78,000	60	80
CG-40-S	915	487	396	4	4	104,000	75	95

Instalación de conexión al gas:

- Equipos a baja presión
- Presión requerida gas lp 11" Columna de Agua
- Presión requerida gas natural 5" Columna de Agua
- Entrada principal de gas 3/4" NPT Macho.