

Bedienungsanleitung  
User Manual  
Mode d'emploi  
Istruzioni d'uso  
Manual de instrucciones  
Gebruiksaanwijzing  
Betjeningsvejledning  
Bruksanvisning  
Käyttöopas  
Instrukcja obsługi  
Návod k obsluze  
サービスマニュアル

CE

mobilux<sup>®</sup> **DIGITAL** Touch HD



 **ESCHENBACH**

Deutsch .....	4
English.....	22
Français .....	40
Italiano.....	58
Español.....	76
Nederlands .....	94
Dansk.....	113
Svenska.....	131
Norsk.....	149
Suomi.....	166
Polski.....	183
Česky .....	202
日本語.....	219

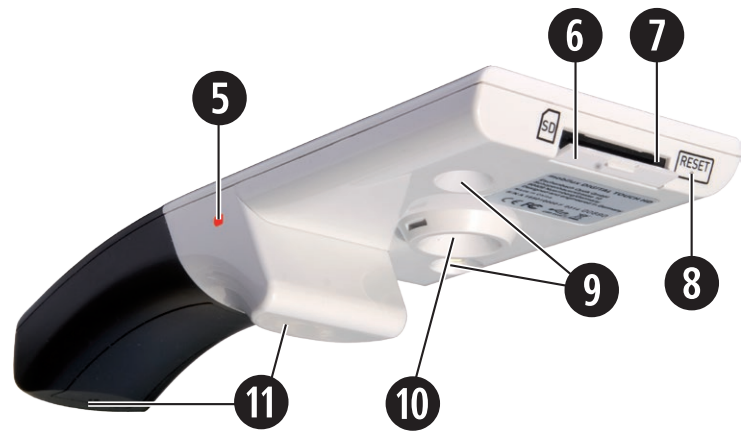



## Deutsch

Sehr geehrte Kundin, sehr geehrter Kunde,

wir beglückwünschen Sie zum Kauf dieser elektronisch vergrößernden Lupe zum handgehaltenen oder aufgesetzten Gebrauch, einem Qualitätsprodukt aus dem Hause Eschenbach und wünschen Ihnen viel Freude bei der täglichen Anwendung.

Als Marktführer für Lupen und Lesegläser können wir bei Eschenbach auf eine langjährige Erfahrung zurückblicken, die sich in Qualität, Handhabung und Design unserer Produkte widerspiegelt.

### **Firmware-Version**

Diese Anleitung gilt ab Firmware-Version „MD2\_fw\_v2.0.0“.

### **Vor der ersten Inbetriebnahme**

Vor der ersten Inbetriebnahme lesen Sie die gesamte Anleitung aufmerksam durch, um alle Funktionen des Gerätes kennen zu lernen.

## Sicherheitshinweise



- ▶ **Blendungs- und Verletzungsgefahr! Nicht in die Lichtquellen an der Gehäuseunterseite blicken! Risikogruppe 1 nach EN 62471:2008. Gefahrenwert der Exposition (EHV): 2200 Sekunden in 800 mm. Der Grenzwert der Freien Gruppe wird ab 1,8 m Abstand eingehalten. Netzhautgefährdung durch Blaulicht 400 nm bis 780 nm.**
- ▶ **Lassen Sie Kinder nicht unbeaufsichtigt mit Elektrogeräten hantieren.**
- ▶ **Laden Sie das Lesegerät nur mit dem mitgelieferten Netzadapter oder USB-Verbindung!**
- ▶ **Prüfen Sie Ihre mobilux DIGITAL Touch HD und den Netzadapter mit Kabel auf sichtbare Schäden. Wenn mobilux DIGITAL Touch HD, der Netzadapter oder dessen Kabel beschädigt ist, trennen Sie einen angeschlossenen Netzadapter sofort vom Stromnetz. Lassen Sie das Produkt von qualifiziertem Fachpersonal überprüfen, bevor Sie es wieder benutzen.**
- ▶ **Öffnen Sie niemals das Gehäuse der mobilux DIGITAL Touch HD. Es befinden sich keinerlei Bedienelemente darin. Im Falle des Öffnens erlischt die Gewährleistung.**
- ▶ **Setzen Sie Ihre mobilux DIGITAL Touch HD niemals Nässe aus.**
- ▶ **Schützen Sie Ihre mobilux DIGITAL Touch HD vor Stoß oder Schlag und übermäßiger Wärme! Legen Sie Ihre mobilux DIGITAL Touch HD nie auf Heizkörper oder in direktes Sonnenlicht!**
- ▶ **Machen Sie auch andere Personen - besonders Kinder - auf diese Gefahren aufmerksam!**

## **Lieferumfang**

- ▶ Elektronisches Lesegerät mobilux DIGITAL Touch HD (im weiteren Text auch kurz „Lesegerät“ genannt)
- ▶ Ladegerät (mit Steckern für EU, GB, US, AUS)
- ▶ USB-Kabel
- ▶ SD-Karte (bei Auslieferung bereits eingesetzt)
- ▶ Etui
- ▶ Putztuch
- ▶ Lanyard
- ▶ Bedienungsanleitung

## **Funktionselemente**

1. Berührungsempfindliches Display
2. Ein-/Aus-Taste
3. USB-/Ladebuchse
4. Öse für Lanyard
5. Lade-Kontroll-LED

6. Abdeckung f. SD-Kartenschacht
7. SD-Kartenschacht
8. Reset-Öffnung
9. LED-Beleuchtung
10. Kamera
11. Auflageflächen

## **Bedienung**

### **Laden des internen Akkus:**





**Bevor Sie mobilux DIGITAL Touch HD zum ersten Mal verwenden, müssen Sie den internen Akku vollständig aufladen!**

Zum Laden verbinden Sie den USB-Stecker des Ladegeräts mit der USB-/Ladebuchse (❸) des Lesegeräts. Verbinden Sie das Ladegerät anschließend mit dem für den Betriebsort vorgesehenen Stecker und stecken Sie das Ladegerät in eine Netzsteckdose. Die Ladezeit beträgt ca. 2 Stunden. Während des Ladevorgangs leuchtet die Lade-Kontroll-LED (❹) rot. Nach Beenden des Ladevorgangs erlischt die Lade-Kontroll-LED. Trennen Sie das Ladegerät von der Steckdose und dem Lesegerät, wenn das Laden beendet ist.

Sie können das Lesegerät während des Ladevorgangs benutzen. Durch die Benutzung während des Ladens wird sich die Ladezeit allerdings verlängern.

### **Ein-/Ausschalten**

Halten Sie die Ein-/Aus-Taste (❶) eine Sekunde lang gedrückt, um mobilux DIGITAL Touch HD einzuschalten und in den Live-Bild-Modus zu gelangen. Die vergrößerte Abbildung des Leseguts erscheint auf dem Display (❶). Am oberen Bildrand zeigen Symbole für 5 Sekunden den Batterieladestand, die zuletzt eingestellte Vergrößerung und die Displayhelligkeit an.

-  Akku voll geladen
-  Kapazität 75 %
-  Kapazität 50 %
-  Restkapazität 25 %, das Symbol erscheint rot für 5 Sekunden am oberen Bildrand
-  Restlaufzeit ca. 3 Minuten, das Symbol erscheint dauerhaft rot am oberen Bildrand

Zum Ausschalten halten Sie die Ein-/Aus-Taste eine Sekunde lang gedrückt. Die aktuellen Einstellungen von Vergrößerung, Darstellungsmodus und Displayhelligkeit werden gespeichert.

Um den Ladezustand des internen Akkus zu schonen, schaltet sich das Lesegerät automatisch aus, wenn es mehr als 3 Minuten lang nicht bewegt wird. Wollen Sie das Lesegerät nach dieser Zeit weiter benutzen, schalten Sie es erneut ein.

### **Mit dem Gerät lesen**

Setzen Sie das eingeschaltete Gerät mit dessen Auflageflächen (①) auf das Leseut und bewegen Sie es beim Lesen in Leserichtung.

### **Mit dem Gerät schreiben**

Im aufgesetzten Zustand kann das Lesegerät noch nach vorne gekippt werden, so dass es zusätzlich auf der vorderen Kante des Displays aufliegt und so - eingeschränkt - unter dem Lesegerät geschrieben werden kann. Weiterhin kann das Lesegerät aufgrund seiner hohen Tiefenschärfe auch in geringem Abstand zum Leseut in der Hand gehalten werden.



## Anzeigebild als Datei abspeichern

Beim Einschalten des Gerätes erscheinen am rechten Rand drei Symbole:





Symbol für „Anzeigebild als Datei abspeichern“ (Screenshot)



Symbol für „Vergrößerung einstellen“



Symbol für „Darstellungsmodus“

Tippen Sie kurz auf das -Symbol, um das aktuelle Live-Bild als Datei auf der im Gerät eingesetzten SD-Karte zu speichern. Dieses Bild wird dann auf dem Display angezeigt. Die Abbildungen werden auf der SD-Karte fortlaufend durchnummeriert. Tippen Sie erneut auf das -Symbol, um zum Live-Bild-Modus zurückzukehren.

Ohne eingesetzte SD-Karte können Aufnahmen nur als Standbilder auf dem Display angezeigt werden.

Berühren Sie das -Symbol 2 Sekunden lang, um in den Modus „Bilddateien anzeigen“ zu gelangen.

Wenn Sie auf das -Symbol tippen, gelangen Sie jeweils eine Menüebene zurück. Wenn Sie auf das -Symbol tippen, wird das Menü geschlossen und das Lesegerät kehrt zur Anzeige des Live-Bildes zurück.

### **Einstellen der Vergrößerung**

Tippen Sie wiederholt auf das -Symbol, um nacheinander die sieben verfügbaren Vergrößerungen 4×, 5×, 6×, 8×, 10×, 12× und 15× aufzurufen. Diese Faktoren gelten für die aufgesetzte Verwendung. Bei handgehaltener Anwendung sind die Vergrößerungen geringer als angegeben. Die aktuell eingestellte Vergrößerung wird für ca. 2 Sekunden am oberen Bildrand angezeigt.

### **Einstellen des Darstellungsmodus‘**

mobilux DIGITAL Touch HD verfügt über verschiedene Darstellungsmodi, um die für Sie optimale Darstellung zu ermöglichen. Tippen Sie wiederholt auf das -Symbol, um nacheinander die verschiedenen Darstellungsmodi von Echtfarbmodus über kontrastverstärkte Darstellung schwarz/weiß und weiß/schwarz bis Falschfarbdarstellung schwarz/gelb und gelb/schwarz zu durchlaufen.

Berühren Sie das -Symbol 2 Sekunden lang, um die LEDs (9) zur Beleuchtung des Lesegutes auf der Geräteunterseite aus- bzw. einzuschalten.

Tippen Sie erneut kurz auf das Display, um die drei Symbole wieder auszublenden.

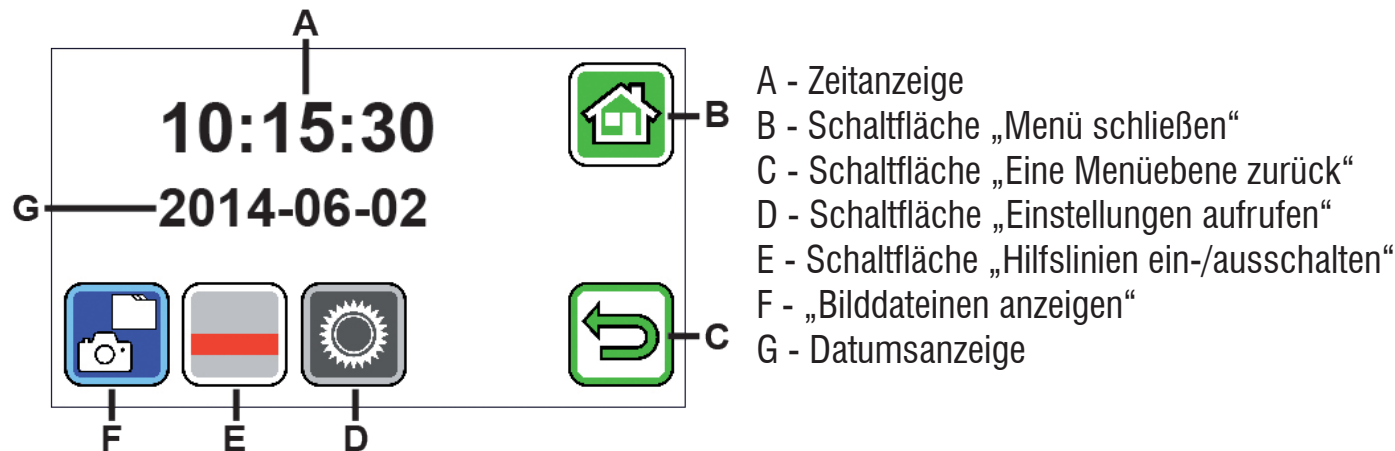

### Menü aufrufen

Drücken Sie für 3 Sekunden leicht auf das Display, um folgendes Menü anzuzeigen:







## Bilddateien anzeigen

Wenn Sie diese Schaltfläche kurz antippen, werden die beiden zuletzt aufgenommenen Bilddateien als Vorschaubilder angezeigt. Tippen Sie ein Vorschaubild an, um es displayfüllend anzuzeigen. Um die Bilddatei zu löschen, zu vergrößern oder den Kontrast zu ändern, tippen Sie auf das Display. Neben den Symbolen B und C erscheinen untereinander die Symbole ,  und . Tippen Sie erneut auf das Display, um die Symbole wieder auszublenden.



## Datei löschen

Um eine Datei zu löschen, tippen Sie auf dieses Symbol und beantworten die anschließende Sicherheitsabfrage durch Antippen des -Symbols. Die Datei wird dann unwiederbringlich von der SD-Karte gelöscht. Möchten Sie die Datei doch nicht löschen, tippen Sie auf das -Symbol, um den Vorgang abubrechen.

Tippen Sie wiederholt auf das -Symbol, um nacheinander die sieben verfügbaren Vergrößerungen 4×, 5×, 6×, 8×, 10×, 12× und 15× aufzurufen.

Tippen Sie wiederholt auf das -Symbol, um nacheinander die bereits beschriebenen Darstellungsmodi zu durchlaufen.

Tippen Sie auf das -Symbol, um eine Menüebene zurück zu gelangen. Sie sehen dann wieder die Vorschaubilder sowie die im Folgenden beschriebenen Symbole.

Tippen Sie auf das -Symbol, um mit der Vorschau um 10 Dateien zurück zu springen.

Tippen Sie auf das -Symbol, um die Vorschaubilder der vorigen beiden Dateien anzeigen zu lassen.

Tippen Sie auf das -Symbol, um die Vorschaubilder der folgenden beiden Dateien anzeigen zu lassen.





Tippen Sie auf das -Symbol, um mit der Vorschau um 10 Dateien weiter zu springen.

Tippen Sie auf das -Symbol, um das Menü zu schließen und zur Anzeige des Live-Bildes zurück zu kehren.





### *Hilfslinie anzeigen*

Wenn Sie auf diese Schaltfläche tippen, erscheint das Livebild und in der Bildmitte das Symbol der Funktionen:

 (Hilfslinie aktiviert),  (Zeilenmaske aktiviert) oder  (Hilfslinie bzw. Zeilenmaske deaktiviert). Tippen Sie auf das Symbol für die gewünschte Funktion, die auch augenblicklich auf dem Display angezeigt wird. Wenn Sie auf das -Symbol tippen, gelangen Sie eine Menüebene zurück.





### *Geräteeinstellungen aufrufen*

Wenn Sie diese Schaltfläche kurz antippen, können Sie anschließend die im Folgenden beschriebenen Geräteeinstellungen vornehmen. Auch hier gelangen Sie über das -Symbol zur vorherigen Menüebene, über das -Symbol beenden Sie das Menü und kehren zur Anzeige des Live-Bildes zurück.



### *Signalton einstellen*

Je nach gewünschtem Signalton tippen Sie auf Symbol  oder . Tippen Sie auf , wenn Sie keinen Signalton zur Bestätigung von Eingaben wünschen.





### *Display-Helligkeit einstellen*

Wählen Sie hier die gewünschte Helligkeit für das Display aus: 50%, 75% oder 100%.



### *Vergrößerung stufenlos einstellen*

Nach Auswahl dieser Funktion erscheinen zwei Symbole in der Mitte des Displays nebeneinander: Links das -Symbol (für fließende Vergrößerung) und rechts das -Symbol (für stufenweise Vergrößerung). Die jeweils aktive Einstellung ist gelb hinterlegt, die nicht aktive grau. Zum Aktivieren der gewünschten Funktion tippen Sie auf das zugehörige Symbol.





-Symbol: Im Livebild-Modus erfolgt beim Drücken des -Symbols oder -Symbols die Vergrößerungsänderung fließend.

-Symbol: Im Livebild-Modus erfolgt die Vergrößerungsänderung (nur Vergrößern) durch Drücken des -Symbols. Bei abgeschalteter Fotofunktion erfolgt das Vergrößern und Verkleinern über -Symbol und -Symbol.

Über das -Symbol gelangen Sie zur vorherigen Menüebene und über das -Symbol beenden Sie das Menü und kehren zur Anzeige des Live-Bildes zurück.





### *Foto-Symbol ein-/ausschalten*

Wenn Sie die Fotofunktion nicht benötigen, können Sie das Foto-Symbol aus dem Auswahlmenü am rechten Displayrand entfernen. Zum Entfernen tippen Sie auf das -Symbol. Zum Hinzufügen tippen Sie auf das -Symbol. Bei ausgeschaltetem Foto-Symbol ändert sich das Auswahlmenü im Livebild-Modus auf  (Vergrößern),  (Verkleinern) und .





### *Rechts-/Linkshändigkeit einstellen*

Mit dieser Funktion können Sie das Gerät für die Benutzung von Links- oder Rechthändern umstellen. Tippen Sie auf dieses Symbol, um anschließend durch Antippen des -Symbols die Benutzung für Linkshänder einzurichten. Die Anzeige wird dann um 180° gedreht, damit das Display bei linksgehaltener Benutzung ablesbar ist. Tippen Sie auf das -Symbol, um die Benutzung für Rechtshänder einzurichten.







### *Datum und Uhrzeit einstellen*

Nach Aufruf dieser Funktion können Sie die Parameter von Datum und Uhrzeit antippen, um den dann weiß dargestellten Parameter mit den /-Schaltflächen zu erhöhen oder zu verringern. Tippen Sie auf „24H“, um von der 24-Stundenanzeige auf die 12-Stundenanzeige umzuschalten, bzw. umgekehrt.





### *Zeilenunterstützung einstellen*

Nach Aufruf dieser Funktion können Sie die Leselinie bzw. die Lesezeile (Abschattungsbalken, die den oberen und unteren Displaybereich schwärzen) einstellen. Tippen Sie auf das -Symbol, um zwischen Leselinie und Lesezeile umzuschalten. Wird vor dem erscheinenden Livebild eine rote Leselinie dargestellt, können Sie diese mit den /-Schaltflächen nach Ihren Wünschen verschieben. Werden statt der Leselinie Abschattungsbalken am oberen und unteren Displayrand dargestellt, können Sie deren Größe mit den /-Schaltflächen wie gewünscht einstellen.



### *Firmware aktualisieren*

Wenn Sie diese Funktion aufrufen, wird links die aktuell auf dem Gerät installierte Firmware-Version als „Current Version“ angezeigt und rechts die zu installierende Firmware-Version als „Update Version“. Zum Aktualisieren der Firmware des Lesegerätes tippen Sie auf das -Symbol, um den Vorgang abubrechen, tippen Sie auf das -Symbol.



Zum Aktualisieren muss die zu installierende Software-Version vorher auf die SD-Karte kopiert worden sein.

### **mobilux DIGITAL Touch HD am Computer verwenden**

Sie können das Live-Bild des Lesegerätes auf einem Computerbildschirm anzeigen lassen. Dazu müssen Sie zunächst das mitgelieferte Programm „mobilux Digital“ auf dem Computer installieren. Die Installationsanleitung finden Sie auf der bei Auslieferung bereits im Lesegerät eingesetzten SD-Karte. Geeignet zur Installation von mobilux Digital sind Computer, auf denen eines der folgenden Betriebssysteme installiert ist: Windows Vista, Windows 7, 8 oder Windows 10. Möglicherweise ist mobilux Digital auch auf anderen Windows-Plattformen lauffähig, dies kann allerdings nicht garantiert werden. Bei Installation unter anderen Betriebssystemen als den hier genannten übernehmen wir keinerlei Haftung für die Datenintegrität des Computers.







#### *3 USB-Funktionen*

Wenn Sie das Lesegerät mit dem USB-Anschluss eines Computers verbinden und einschalten, sehen Sie die folgenden 3 Symbole auf dem Display des Lesegerätes:



Tippen Sie auf das -Symbol, um den Inhalt der im Lesegerät eingesetzten SD-Karte dem Computer als neues Wechsellaufwerk zuzuweisen. Fahren Sie dann mit den gewünschten Dateioperationen fort.

Auf diesem Laufwerk finden Sie im Ordner „manuals“ die PDF-Datei „Software installation manual“ mit der Installationsanleitung. Klicken Sie doppelt auf den Dateinamen, um die Anleitung mit dem Standardprogramm zum Betrachten von PDF-Dateien zu öffnen. Folgen Sie den Installationshinweisen entsprechend dem auf dem Computer installierten Betriebssystem.

Tippen Sie auf das -Symbol, um die Kommunikation zwischen Lesegerät und der zuvor installierten und gestarteten Software mobilux Digital zu ermöglichen. Im Programmfenster erscheint das Livebild des Lesegerätes. Oben links im Fenster erscheinen die vier Symbole:    . Die Funktionen der ersten drei Symbole, die mit der Maus aufgerufen werden können, entsprechen den bereits hier beschriebenen Funktionen. Wenn Sie auf das -Symbol klicken, wird u.a. die Versionsnummer der installierten Software angezeigt. Wenn Sie auf das Ausklappsymbol rechts des -Symbols klicken und „Manual“ auswählen, wird die Bedienungsanleitung der mobilux DIGITAL Touch HD von der SD-Karte als PDF-Version im verknüpften Standardprogramm geöffnet.

Tippen Sie auf das -Symbol, um mit dem Lesegerät zu arbeiten, während der interne Akku über USB-Kabel geladen wird.

Um den USB-Modus zu wechseln, tippen Sie ggf. kurz auf das Display, um die Symbole einzublenden. Dann tippen Sie unten links auf das Symbol für den aktuellen USB-Modus, um wieder die oben gezeigte Auswahl der 3 Symbole angezeigt zu bekommen. Tippen Sie dann auf das Symbol für den gewünschten USB-Modus.

## Reset

Funktioniert das Lesegerät nicht mehr wie in dieser Anleitung beschrieben, liegt möglicherweise eine Störung vor, die Sie durch Zurücksetzen des Lesegerätes selbst beheben können. Führen Sie dazu einen schmalen, spitzen Gegenstand vorsichtig in die mit „RESET“ bezeichnete Gehäuseöffnung (8) ein und drücken den dahinter liegenden Schalter.

## Technische Daten

Displaygröße:	11,0 cm (4,3")
Vergrößerungsbereich:	aufgesetzt: 4×, 5×, 6×, 8×, 10×, 12×, 15× handgehalten bei ca. 4 cm: 1,6×, 1,9×, 2,2×, 3,0×, 3,7×, 4,5×, 5,6×
Betriebsdauer:	ca. 3 Stunden
Ladezeit:	ca. 2 Stunden
Netzspannung des Ladegeräts:	100 V – 240 V~, 50 – 60 Hz
Temperaturbereich:	10 °C – 40 °C
Gewicht:	230 g

## **Pflegehinweise**

- ▶ Verwenden Sie zum Reinigen von mobilux DIGITAL Touch HD keine Seifenlösungen, die Weichmacher enthalten, keine alkoholischen oder organischen Lösungsmittel und keine scheuernden Reinigungsmittel!
- ▶ Reinigen Sie mobilux DIGITAL Touch HD nicht im Ultraschallbad oder unter fließendem Wasser!
- ▶ Reinigen Sie mobilux DIGITAL Touch HD nur mit einem weichen trockenen Tuch. Bei stärkerer Verschmutzung (z.B. Fingerabdrücken) feuchten Sie das Putztuch leicht an.
- ▶ Wenn Sie mobilux DIGITAL Touch HD nicht benutzen, bewahren Sie das Lesegerät immer im mitgelieferten Hart-schaumetui auf.

## **Gewährleistung**

Wir gewähren im Rahmen der gesetzlichen Bestimmungen die Funktion des in dieser Anleitung beschriebenen Produktes in Hinsicht auf auftretende Mängel, die auf Fabrikationsfehler oder Materialfehler zurückzuführen sind. Bei Schäden durch unsachgemäße Behandlung, auch bei Beschädigung durch Fall oder Stoß, besteht kein Gewährleistungsanspruch. Gewährleistung nur durch Nachweis über Kaufbeleg!

## Entsorgung

- ▶ Werfen Sie das Lesegerät nach Ende seiner Nutzungsdauer keinesfalls in den normalen Hausmüll. Dieses Produkt unterliegt der europäischen Richtlinie 2012/19/EU.
- ▶ Entsorgen Sie das Produkt oder Teile davon über einen zugelassenen Entsorgungsbetrieb oder über Ihre kommunale Entsorgungseinrichtung. Beachten Sie die aktuell geltenden Vorschriften. Setzen Sie sich im Zweifelsfall mit Ihrer Entsorgungseinrichtung in Verbindung. Führen Sie alle Verpackungsmaterialien einer umweltgerechten Entsorgung zu.



## English

Dear customer,

we congratulate you on the purchase of this electronic magnifying glass for hand-held or contact use - a quality product made by Eschenbach - and we hope you enjoy using the device on a daily basis.

As the market leader for magnifying glasses and reading glasses, we at Eschenbach are able to look back on many years of experience which are mirrored in the quality, handling and design of our products.

### **Firmware version**

This manual applies to firmware version "MD2\_fw\_v2.0.0" and higher.

### **Before initial use**

Before using the device for the first time, please read the entire manual carefully so that you can get to know all the functions of the device.

## Safety instructions



- ▶ **Risk of glare and injury! Never look directly at the light source on the underside of the housing! Risk group 1 according to EN 62471:2008. Danger value in case of exposure (EHV): 2200 seconds in 800 mm. The free group limit values are complied with at a distance of 1.8 m. Retinal danger due to actinic light 400 nm to 780 nm.**
- ▶ **Do not allow children to handle electronic devices without supervision.**
- ▶ **Charge the reader only with the supplied mains adapter or a USB connection!**
- ▶ **Check your mobilux DIGITAL Touch HD and the mains adapter and its power cable for visible damage. If the mobilux DIGITAL Touch HD, the mains adapter or its cable are damaged, disconnect the mains adapter from the mains power immediately. Ask a qualified specialist to check the product before you use it again.**
- ▶ **Never open the housing of the mobilux DIGITAL Touch HD. There are no serviceable parts whatsoever inside. The guarantee will be void if the device is opened.**
- ▶ **Never expose the mobilux DIGITAL Touch HD to moisture.**
- ▶ **Protect the mobilux DIGITAL Touch HD from knocks or blows and excessive heat! Never place the mobilux DIGITAL Touch HD on heating devices or in direct sunlight!**
- ▶ **Ensure that other people, particularly children, are aware of these risks!**

## **Package contents**

- ▶ Electronic reader mobilux DIGITAL Touch HD (in the remaining text also referred to simply as "reader")
- ▶ Charger (with plugs for EU, GB, US, AUS)
- ▶ USB cable
- ▶ SD card (supplied preinstalled)
- ▶ Case
- ▶ Cleaning cloth
- ▶ Lanyard
- ▶ Operating instructions

## **Operating elements**

1. Touch-sensitive display
2. On/Off button
3. USB/charging socket
4. Eyelet for lanyard
5. LED charging indicator
6. Cover for SD card slot
7. SD card slot
8. Reset opening
9. LED lights
10. Camera
11. Contact surface



## Operation

### Charging the internal battery:

**before you use the mobilux DIGITAL Touch HD for the first time, you must fully charge the internal battery.**

To charge, connect the USB plug of the charger with the USB/charger socket (❸) of the reader. Then connect the charger with the plug appropriate for the operating location and plug the charger into a power outlet. Charging takes about 2 hours. The charging indicator LED (❶) will light up red during the charging process. Once the charging process is complete, the LED charging control lamp goes out. Disconnect the charger from the electrical outlet and the reader once charging is completed.

You can use the reader during the charging process. Using the reader while charging will, however, prolong the charging time.

### Switching on/off

Press and hold the On/Off button (❷) for a second to turn on mobilux DIGITAL Touch HD and to switch to live image mode. The enlarged image of the reading material will appear on the display (❶).

On the upper edge of the display, icons appear for 5 seconds to display the battery charge level, the last set zoom level and the display brightness.

 Battery fully charged

 75% charge

 50% charge

 25% remaining charge, the icon lights up red for 5 seconds on the upper edge of the display

 Remaining run time approx. 3 minutes, the icon lights up red permanently on the upper edge of the display

To switch off the device, press and hold the On/Off button for one second. The current zoom, display mode and brightness settings will be saved.

To prolong the battery charge of the internal battery, the reader switches off automatically if it is not moved for more than 3 minutes. If you want to use the reader again after this time, switch it on again.

### **Reading with the device**

Switch on the device and place its contact surface (⑪) on the reading material and move it in the direction of reading while reading.

### **Writing with the device**

Once in place, the reader can be tilted forward so that it also rests on the front edge of the display and thus – to a limited extent – you can write under the reader. In addition, due to its high depth-of-field the reader can also be held in the hand at a very short distance to the reading material.

## Save display image as file

By briefly tapping on the display, three icons will appear on the right-hand edge of the display:





icon for the "Save display image as file" (screenshot)



icon for "Set zoom"



icon for "Display mode"

Tap briefly on the  icon to save the current live image as a file on the SD card inserted in the appliance. The image is then shown on the screen. The screenshots are numbered sequentially on the SD card. Tap again on the  icon to return to live image mode.

Images can only be shown on the display as still pictures if no SD card has been inserted.

Touch the  icon for 2 seconds to display to change to the "Display image files" mode.

If you tap on the  icon, you will move back one menu level. If you tap on the  icon, the menu will close and the reader returns to live image mode.

### **Adjusting the Magnification**

Tap repeatedly on the  icon to scroll through the the seven available zoom levels 4×, 5×, 6×, 8×, 10×, 12× and 15×. These factors apply to contact use. In hand-held use, the zoom levels are lower than stated. The currently set zoom level is shown on the upper edge of the display for approx. 2 seconds.

### **Setting the display mode**

The mobilux DIGITAL Touch HD is equipped with a range of display modes so that you can achieve the best possible image. Tap repeatedly on the  icon to scroll through the various display modes from true-colour mode via high-contrast black/white and white/black displays to false-colour black/yellow and yellow/black displays.

Touch the  icon for 2 seconds to switch on/off the LEDs (9) that illuminate the reading material on the underside of the device.

Tap again briefly on the display to hide the three icons.

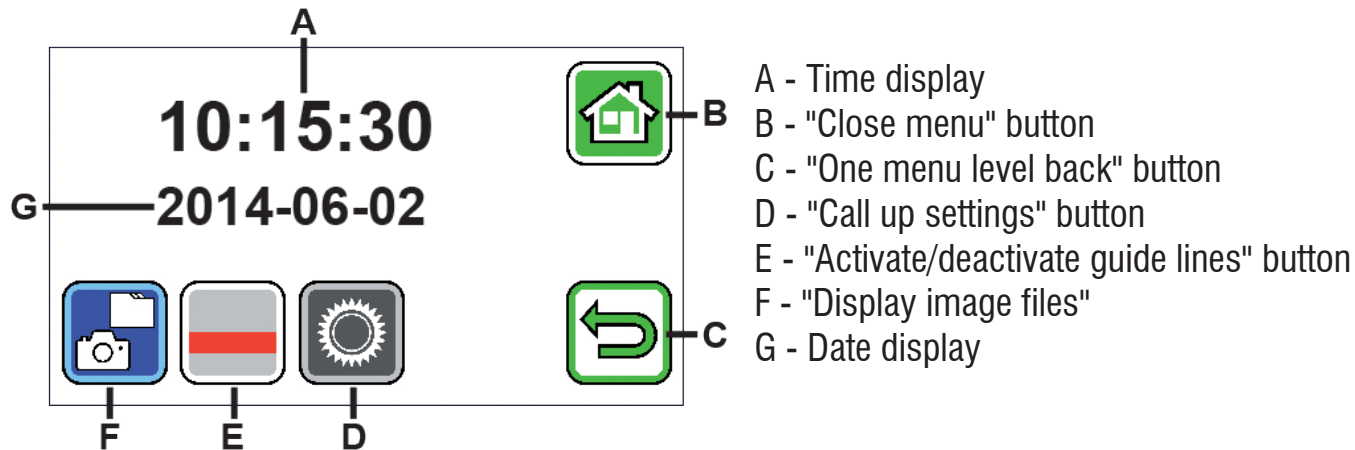

## Opening the menu

Press the display gently for 3 seconds to call up the following menu:







### *Display image files*

If you tap this button briefly, the two most recently recorded image files are displayed as thumbnails. Tap one of the preview images to display it at full screen size. Tap the display to delete the image file, to zoom in or to change the contrast. Next to the B and C icons, the icons ,  and  are displayed one below the other. Tap again on the display to restore the icons.



### Delete file

To delete a file, tap on this icon and answer the subsequent security prompt by tapping on the  icon. The file will then be permanently deleted from the SD card. If you do not want to delete the file, tap on the  icon to cancel the operation.

Tap repeatedly on the  icon to scroll through the the seven available zoom levels 4×, 5×, 6×, 8×, 10×, 12× and 15×.

Tap repeatedly on the  icon to scroll through the already described display modes.

Tap on the  icon to move back one menu level. You will then see the thumbnails as well as the icons described below.

Tap on the  icon to go back 10 files in the preview.

Tap on the  icon to display the thumbnails of the previous two files.

Tap on the  icon to display the thumbnails of the following two files.





Tap on the  icon to move forward 10 files in the preview.

Tap on the  icon to close the menu and return to the live image mode.





*Show guidelines*

If you tap this button, the live image will be displayed in addition to the icons for the following functions in the centre of the screen:

 (Auxiliary line activated),  (Line mask activated) or  (Auxiliary line or line mask deactivated). Tap the icon for the required function, which is then immediately shown on the display. If you tap on the  icon, you will move back one menu level.



*Call up device settings*

If you tap this button briefly, you can then adjust the device settings described below. Here, too, you can use the  icon to return to the previous menu level. Use the  to close the menu and return to the live image display.



### *Setting the signal tone*

Depending on the desired tone, tap the  or  icon. Tap on  if you prefer to have no acoustic confirmation of your input.





### *Setting display brightness*

Set the desired display brightness here: 50%, 75% or 100%.







### *Setting continuous zoom*

If you have selected this function, two icons will appear in the middle of the display next to each other:

On the left, the  icon (for flowing zoom) and on the right the  icon (for incremental zoom). The currently active setting has a yellow background, the inactive setting has a grey background. Tap the associated icon to activate the required function.

 icon: In Live Image Mode, changes to the zoom take place variably if you tap the  or the  icons.





 icon: Tap the  icon to change the zoom (only zooming in) in Live Image Mode. If the photo function is switched off, use the  and  icons to zoom in and out.



You can use the  icon to return to the previous menu level. Use the  icon to close the menu and return to the live image display.





### *Switching the photo icon on and off*

If you do not require the photo function, you can remove the photo icon from the selection menu on the right-hand display border. To remove, tap the  icon. To add, tap the  icon. If the photo icon is switched off, the selection menu in Live Image Mode changes to ,  (zoom out) and  (contrast).



### *Switching between right-hand/left-hand use*

You can use this function to switch the appliance over between left-hand and right-hand use. Tap this icon, and then tap the  icon to set the appliance up for left-handed users. The display is then turned 180° so that it can be read by left-handed users. Tap the  icon to set up the appliance for right-handed users.







### *Setting the date and time*

After calling up this function, you can tap on the parameters for the date and time to increase or decrease the parameters (now displayed white) using the /  buttons. Tap on "24H" to switch between 24-hour and 12-hour mode.





### *Setting the line guide function*

After calling up this function, you can set the the reading line or reading bar (shadow bars that darken the upper and lower part of the display black). Tap on the  icon to switch between reading line and reading bar. If a red reading line is displayed in front of the current live image, you can move this as required using the / buttons. If shadow bars are displayed at the top and the bottom of the display instead of the reading line, you can adjust their size as required using the / buttons.



### *Update firmware*

If you call up this function, the firmware version currently installed on the appliance is displayed on the left as the "Current Version", and the firmware version to be installed is shown on the right as the "Update Version". To update the reading appliance firmware, tap the  icon, to cancel the process, tap the  icon.

To update the software, the software version to be installed must have been previously copied onto the SD card.

## Using the mobilux DIGITAL Touch HD on the computer

You can transfer the live image from the reader onto your computer screen. To do this, you must first install the "mobilux Digital" software supplied onto the computer. The installation guide can be found on the preinstalled SD card. The following operating systems are required for running mobilux Digital: Windows Vista, Windows 7, Windows 8 or Windows 10. mobilux Digital may also run on other Windows platforms, but this cannot be guaranteed. We can accept no liability for the data integrity of computers running operating systems other than those mentioned here.

### *3 USB functions*







If you connect the reading device to a computer USB connection and switch it on, you will see the following 3 symbols on the reading device display:



Tap the  icon to set up the contents of the SD card in the reader as a new removable drive. Then proceed with the required file operation.

You will find a PDF installation guide called "Software installation manual" in the "manuals" folder. Double-click the file name to open the manual using the default program for viewing PDF files.

Follow the installation instructions corresponding to the operating system installed on your computer.

Tap the  symbol to enable communication between the reading device and the mobilux Digital software previously installed and started. The reading appliance live image is shown in the program window. The following four icons are shown on the top left in the window:    . The functions for the first three icons that can be called up with the mouse are equivalent to the functions already described here. If you tap the  icon, the version number of the installed software will be displayed. If you tap the unfolding icon to the right of the  icon and then select "Manual", the operating instructions for the mobilux DIGITAL Touch HD will be opened from the SD card as a PDF version in the linked standard program.

Tap the  symbol in order to work with the reading device while the internal battery is being charged using the USB cable.

To change the USB mode, tap the display briefly to show the symbols if necessary. Then tap bottom left on the symbol for the current USB mode in order to re-display the selection of 3 symbols as described above. Then tap the symbol for the required USB mode.

## Reset

If the reader stops working as described in this manual, it may be due a fault that you can rectify yourself by resetting the reader. Insert a small, pointed object carefully into the opening labelled RESET (⑧) and press the switch contained within.

## Technical data

Display size:	11.0 cm (4.3")
Zoom range:	Contact operation: 4×, 5×, 6×, 8×, 10×, 12×, 15× Hand-held at approx. 4 cm: 1.6×, 1.9×, 2.2×, 3.0×, 3.7×, 4.5×, 5.6×
Operating time:	Approx. 3 hours
Charging time:	Approx. 2 hours
System voltage of the charger:	100 V–240 V~, 50–60 Hz
Temperature range:	10°C–40°C
Weight:	230 g

## Care Instructions

- ▶ When cleaning the mobilux DIGITAL Touch HD do not use any soap solutions that contain softening agents, alcoholic or organic solvents, and do not use abrasive detergents!
- ▶ Do not clean the mobilux DIGITAL Touch HD in an ultrasonic bath or under flowing water!
- ▶ Only clean the mobilux DIGITAL Touch HD with a soft, dry cloth. For heavier soiling (e.g. fingerprints), moisten the cloth slightly.
- ▶ If you are not using the mobilux DIGITAL Touch HD, always keep it in the hard foam case supplied.

## Warranty

Within the parameters of the applicable statutory provisions, we provide a warranty for the functioning of the product described in this manual with regard to faults arising in connection with manufacturing defects or material defects. In event of damage due to improper handling, including damage from a fall or impact, no warranty claims can be made. Warranty claims are only accepted upon presentation of the sales receipt!

## **Disposal**

- ▶ When the reading device reaches the end of its useful life, do not dispose of it with the normal household waste. This product is subject to the European directive 2012/19/EU.
- ▶ Dispose of the product or parts of the product through a certified disposal facility or your municipal disposal facility. Observe the currently applicable regulations. In case of doubt, contact your disposal facility. Dispose of all packaging materials in an environmentally friendly manner.



## Français

Chère cliente, cher client,

Nous vous félicitons de l'achat de cette loupe électronique à tenir à la main ou à poser sur la surface à agrandir. Il s'agit d'un produit de qualité de la maison Eschenbach. Nous espérons qu'il vous apportera beaucoup d'agrément au cours de son utilisation quotidienne.

Leader sur le marché des loupes et verres de lecture, chez Eschenbach, nous pouvons nous prévaloir de longues années d'expérience que vous retrouverez dans la qualité, le maniement et le design agréables de nos produits.

### **Version du firmware**

Cette notice est valable dès la version de firmware "MD2\_fw\_v2.0.0".

### **Avant la première mise en service**

Avant la première mise en service, veuillez lire attentivement l'ensemble du mode d'emploi, afin de faire connaissance avec toutes les fonctions de l'appareil.



## Consignes de sécurité



- ▶ **Risque d'éblouissement et d'accident ! Ne regardez pas directement dans les sources lumineuses situées en dessous du boîtier ! Groupe à risques 1 selon EN 62471:2008. Valeur de danger de l'exposition (EGW) : 2200 secondes en 800 mm. La valeur seuil du groupe libre est respectée à partir d'une distance de 1,8 m. Danger pour la rétine causé par la lumière bleue 400 nm à 780 nm.**
- ▶ **Ne laissez pas les enfants jouer sans surveillance avec des appareils électriques.**
- ▶ **Chargez toujours la loupe uniquement avec l'adaptateur secteur ou la connexion USB fournis !**
- ▶ **Contrôlez la DIGITAL Touch HD et l'adaptateur secteur avec son cordon pour vous assurer qu'ils ne présentent pas de dommages visibles. Si la DIGITAL Touch HD, l'adaptateur secteur ou son cordon est endommagé, séparez aussitôt l'adaptateur raccordé du réseau électrique. Faites contrôler le produit par des techniciens qualifiés avant de l'utiliser à nouveau.**
- ▶ **N'ouvrez jamais le boîtier de la mobilux DIGITAL Touch HD. Il ne s'y trouve aucun élément de commande. Toute ouverture entraîne l'expiration de la garantie.**
- ▶ **N'exposez jamais la DIGITAL Touch HD à l'humidité.**
- ▶ **Protégez la DIGITAL Touch HD des chocs ou des coups et d'une chaleur excessive ! Ne posez jamais la DIGITAL Touch HD sur des radiateurs ou ne l'exposez jamais au rayonnement direct du soleil !**

► **Veillez également avertir d'autres personnes et en particulier les enfants de ces dangers potentiels !**

## **Contenu de la livraison**

- Loupe électronique mobilux DIGITAL Touch HD (appelée en abrégé "loupe" dans le texte suivant)
- Chargeur (avec des prises pour UE, GB, US, AUS)
- Câble USB
- Carte SD (déjà mise en place lors de la livraison)
- Étui
- Chiffon
- Dragonne
- Mode d'emploi

## **Éléments de commande**

1. Écran tactile
2. Bouton Marche/Arrêt
3. Prise de charge /USB
4. Anneau de dragonne

5. DEL de contrôle de charge
6. Cache du logement de carte SD
7. Logement de carte SD
8. Ouverture-Reset
9. Éclairage DEL
10. Caméra
11. Surfaces d'appui

## Commande

### Chargement de l'accu :

**Avant d'utiliser la DIGITAL Touch HD pour la première fois, vous devez charger entièrement l'accu interne !**

Pour le chargement, connectez la fiche USB du chargeur dans la prise de charge/USB (❸) de la loupe. Connectez ensuite le chargeur avec la fiche prévue pour le lieu d'utilisation et branchez le chargeur dans une prise de courant. Le temps de charge s'élève à env. 2 heures. Durant le processus de chargement la DEL de contrôle de charge clignote en rouge.

Une fois le processus de chargement terminé, la DEL de contrôle de charge (❹) s'éteint. Débranchez le chargeur de la prise de courant et de la loupe une fois le chargement terminé.

Vous pouvez utiliser la loupe durant le processus de chargement. Cependant, une utilisation durant le chargement rallonge le temps de charge.

### Mise en marche / mise à l'arrêt

Maintenez la touche Marche/Arrêt (❶) appuyée pendant une seconde pour allumer la mobilux DIGITAL Touch HD et parvenir au mode image Live. L'illustration agrandie de la loupe apparaît à l'écran (❶).



Accu entièrement chargé



Capacité 75 %



Capacité 50 %



Capacité résiduelle 25 %, l'icône apparaît en rouge pendant 5 secondes sur le bord supérieur de l'écran



Temps restant env. 3 minutes, l'icône demeure rouge sur le bord supérieur de l'écran.

Pour éteindre, maintenez la touche Marche / Arrêt appuyée pendant une seconde. Les réglages actuels pour le grossissement, le mode de représentation et la luminosité de l'écran sont enregistrés.

Pour ménager l'état de charge de l'accu interne, la loupe s'éteint automatiquement lorsqu'elle n'est pas déplacée pendant plus de 3 minutes. Si vous souhaitez continuer à utiliser la loupe au bout de ce temps, allumez-la à nouveau.

### **Lecture avec la loupe**

Placez l'appareil allumé avec ses surfaces d'appui (①) sur l'objet à lire et déplacez-le dans le sens de la lecture pour lire.

### **Écrire avec la loupe**

En état droit, l'appareil peut être penché vers l'avant de manière à être posé en plus sur le bord avant de l'écran et à pouvoir ainsi, de manière limitée, écrire en dessous de la loupe. En outre, de par sa profondeur de champ, la loupe peut être tenue dans la main à une faible distance de l'objet à lire.

## Enregistrer l'image visualisée en tant que fichier

À l'allumage de l'appareil, trois icônes apparaissent sur le bord à droite :





icône "Enregistrer l'image visualisée en tant que fichier" (capture d'écran)



icône "Régler le grossissement"





icône "Mode d'affichage"

Appuyez brièvement sur l'icône  pour enregistrer l'image Live actuelle sur la carte SD placée dans l'appareil. Cette image s'affichera alors à l'écran. Les illustrations sont numérotées sur la carte SD. Appuyez à nouveau sur l'icône  pour revenir au mode image Live.

Sans carte SD mise en place, les enregistrements ne peuvent s'afficher que comme images fixes à l'écran.

Touchez l'icône  pendant 2 secondes pour passer au mode "Afficher les fichiers image".

Lorsque vous appuyez sur l'icône , vous revenez à un niveau de menu en arrière. Si vous appuyez sur l'icône , le menu se referme et la loupe revient à l'affichage image Live.

### **Réglage du grossissement**

Appuyez à plusieurs reprises sur l'icône  pour ouvrir successivement les sept grossissements disponibles 4×, 5×, 6×, 8×, 10×, 12× et 15×. Ces facteurs sont valables pour l'utilisation posée. Pour une utilisation avec une tenue en main, les grossissements sont plus faibles qu'indiqués. Le grossissement actuellement réglé s'affiche pendant 2 secondes environ sur le bord supérieur de l'écran.

### **Réglage du mode d'affichage**

La mobilux DIGITAL Touch HD dispose de différents modes d'affichage qui vous permettent d'obtenir l'affichage idéal. Appuyez à plusieurs reprises sur l'icône  pour parcourir les différents modes d'affichage de mode couleur réelle en passant par l'affichage au contraste renforcé, noir et blanc et blanc et noir jusqu'à l'affichage de fausse couleur noir/jaune et jaune/noir.

Touchez l'icône  pendant 2 secondes pour allumer ou éteindre les DEL (●) d'éclairage de l'objet à lire sur la face de dessous de l'appareil.

Appuyez à nouveau brièvement sur l'écran pour masquer à nouveau les trois icônes.

### Ouvrir le menu

Appuyez légèrement sur l'écran pendant 3 secondes pour afficher le menu suivant :

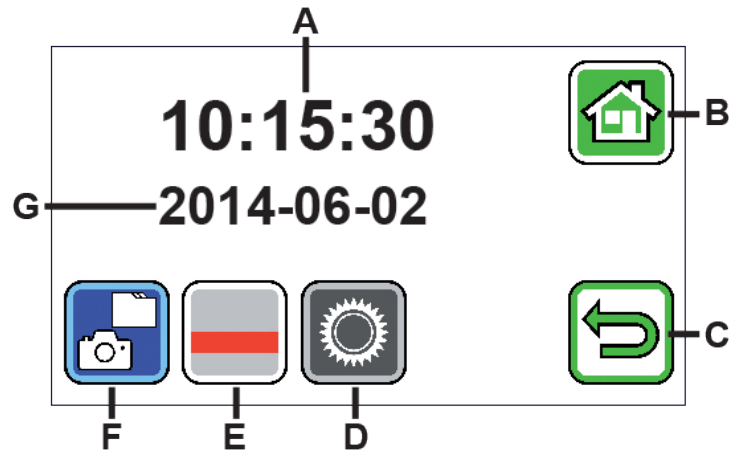

A - Affichage horaire

B - Bouton "Fermer le menu"

C - Bouton "Retour un niveau de menu en arrière"

D - Bouton "Appeler les réglages"



E - Bouton "Activer/désactiver les lignes d'aide "

F - "Afficher les fichiers image"

G - Affichage de la date





### *Afficher les fichiers image*

Lorsque vous appuyez brièvement sur ce bouton, les deux fichiers images précédemment enregistrés s'affichent comme images d'aperçu. Touchez une image d'aperçu pour l'afficher en plein écran. Pour supprimer un fichier image, pour l'agrandir ou en modifier le contraste, touchez l'écran. Outre les icônes B et C, les icônes ,  et  apparaissent en-dessous. Touchez à nouveau l'écran pour masquer les icônes.



### *Supprimer un fichier*

Pour supprimer un fichier, touchez cette icône et répondez à la question de sécurité suivante en touchant l'icône . Le fichier sera alors supprimé irréparablement de la carte SD. Si vous ne souhaitez finalement pas supprimer le fichier, touchez l'icône  pour interrompre l'opération.

Appuyez à plusieurs reprises sur l'icône  pour ouvrir successivement les sept grossissements disponibles 4×, 5×, 6×, 8×, 10×, 12× et 15×.

Appuyez plusieurs fois sur l'icône  pour parcourir à la suite les modes d'affichage déjà décrits.

Appuyez sur l'icône  pour revenir un niveau de menu en arrière. Vous voyez alors à nouveau les images d'aperçu ainsi que les icônes décrites ci-dessous.



Appuyez sur l'icône  pour revenir de 10 fichiers en arrière avec l'aperçu.

Appuyez sur l'icône  pour afficher les images d'aperçu des deux derniers fichiers.

Appuyez sur l'icône  pour afficher les images d'aperçu des deux fichiers suivants.

Appuyez sur l'icône  pour sauter de 10 fichiers avec l'aperçu.

Appuyez sur l'icône  pour quitter le menu et revenir à l'affichage de l'image Live.



*Afficher la ligne d'aide*

Lorsque vous appuyez sur cette touche, l'image Live apparaît et au centre de l'image l'icône des fonctions :



(ligne de guidage activée)



(masque de lignes activé)



(ligne de guidage ou masque de lignes désactivé).

Touchez l'icône de la fonction souhaitée, qui s'affiche également immédiatement à l'écran. Lorsque vous touchez l'icône





, vous revenez à un niveau de menu en arrière.





*Afficher les réglages de l'appareil*

Lorsque vous touchez brièvement ce bouton, vous pouvez ensuite procéder aux réglages de l'appareil décrits ci-dessous.

Ici aussi vous accédez avec l'icône  au niveau de menu précédent, avec l'icône  vous quittez le menu et revenez à l'affichage image Live.



### Régler le son

En fonction du son souhaité, appuyez sur l'icône  ou .

Appuyez sur , si vous ne souhaitez pas de son de confirmation de vos saisies.





### Régler la luminosité de l'écran

Choisissez ici la luminosité souhaitée pour l'écran : 50%, 75% ou 100%.



### Régler le grossissement sans palier

Une fois cette fonction sélectionnée, deux icônes apparaissent au centre de l'écran l'un à côté de l'autre : à gauche l'icône  (pour le zoom fluide) et à droite l'icône  (pour le zoom progressif). Le réglage actif respectif est mis en surbrillance jaune, celui non actif en gris. Pour activer la fonction souhaitée, touchez l'icône respective.





Icône  : En mode image Live, la modification de l'agrandissement a lieu en touchant l'icône  ou .

Icône  : En mode image Live, la modification de l'agrandissement (uniquement agrandir) se fait en touchant l'icône .

Lorsque la fonction photo est désactivée, l'agrandissement et la réduction se font avec les icônes  et . Vous accédez avec l'icône  au niveau de menu précédent, avec l'icône  vous quittez le menu et revenez à l'affichage image Live.



### *Activer/désactiver l'icône photo*

Si vous n'avez pas besoin de la fonction photo, vous pouvez supprimer l'icône photo du menu de sélection sur le bord de droite de l'écran. Pour supprimer, touchez l'icône . Pour ajouter, touchez l'icône . Lorsque l'icône photo est désactivée, le menu de sélection passe en mode image Live de  (agrandir),  (réduire) et  (contraste).



### *Commutation droitier / gaucher*

Cette fonction vous permet de commuter l'appareil pour une utilisation gaucher ou droitier. Touchez cette icône pour ensuite sélectionner l'utilisation pour gauchers en touchant l'icône . L'affichage tourne ensuite de 180°, pour que l'écran soit lisible en cas d'utilisation pour gauchers. Touchez l'icône  pour sélectionner l'utilisation pour droitiers.



### *Régler la date et l'heure*

Une fois cette fonction appelée, vous pouvez entrer les paramètres de date et d'heure pour augmenter ou réduire ensuite le paramètre affiché en blanc avec les boutons ▲/▼.

Tapez sur "24h" pour passer de l'affichage d'heure 24 à l'affichage d'heures 12 et vice-versa.



### *Régler l'aide à la lecture par ligne*

Une fois cette fonction appelée, vous pouvez régler la lecture par ligne ou les barres de lecture (barres ombrées qui noircissent la zone supérieure et inférieure de l'écran). Touchez cette icône  pour passer entre la lecture par ligne et les barres de lecture. Si une ligne de lecture rouge s'affiche avant l'apparition de l'image live, vous pouvez la déplacer selon vos envies à l'aide des boutons ▲/▼. Si des barres ombrées apparaissent sur les bords inférieur et supérieur de l'écran au lieu de la ligne de lecture vous pouvez en régler la taille comme souhaité à l'aide des boutons ▲/▼.



### *Actualiser le firmware*

Si vous appelez cette fonction, la version du firmware actuelle installée sur l'appareil s'affiche comme "Current Version", et la version du firmware à installer à droite comme "Update version". Pour actualiser le firmware de la loupe, touchez l'icône , pour interrompre l'opération, touchez l'icône .

Pour l'actualisation, la version du logiciel à installer doit d'abord être copiée sur la carte SD.

### **Utiliser la mobilux DIGITAL Touch HD à l'ordinateur**







Vous pouvez faire afficher l'image Live de lecture par ligne ou les barres de lecture sur un écran d'ordinateur. Pour cela vous devez d'abord installer le programme livré "mobilux Digital" sur l'ordinateur. Vous trouverez les instructions d'installation sur la carte SD déjà insérée dans la loupe lors de la livraison. Les ordinateurs sur lesquels l'un des systèmes d'exploitation suivants est installé sont adaptés à l'installation de mobilux Digital : Windows Vista, Windows 7, Windows 8 ou Windows 10. La mobilux Digital est éventuellement aussi compatible avec d'autres plateformes Windows, mais cela ne peut pas être garanti. Lors de l'installation sous d'autres systèmes d'exploitation que ceux cités, nous déclinons toute responsabilité relative à l'intégrité des données de l'ordinateur.

#### *3 fonctions USB*

Lorsque vous branchez la loupe dans la prise USB d'un ordinateur et que vous l'allumez, vous voyez les 3 icônes suivantes sur l'écran de la loupe :



Touchez l'icône  pour attribuer le contenu de la carte SD insérée dans la loupe à l'ordinateur comme nouveau lecteur amovible. Poursuivez alors les opérations de fichier souhaitées. Le fichier PDF "Software installation manual" contenant les instructions d'installation se trouve dans le dossier "manuals" sur ce lecteur. Double-cliquez sur le nom de fichier pour ouvrir les instructions avec le programme par défaut de visualisation des fichiers PDF. Suivez les instructions d'installation conformément au système d'exploitation installé sur l'ordinateur.

Appuyez sur l'icône  pour permettre la communication entre la loupe et le logiciel mobilux Digital installé et démarré précédemment. L'image Live de la loupe apparaît dans la fenêtre de programme. En haut à gauche dans la fenêtre apparaissent les quatre icônes :    . Les fonctions des trois premières icônes qui peuvent être appelées avec la souris correspondent aux quatre fonctions déjà décrites ici. Si vous cliquez sur l'icône , le numéro de version du logiciel installé s'affichera, entre autres. Si vous cliquez sur l'icône défilante à droite de l'icône  et que vous sélectionnez "Manual", le mode d'emploi du mobilux DIGITAL Touch HD s'ouvrira à partir de la carte SD en version PDF dans le programme standard lié.

Appuyez sur l'icône  pour travailler avec la loupe, pendant que la batterie interne charge avec le câble USB.

Pour changer le mode USB, touchez si nécessaire brièvement l'écran pour afficher les icônes. Appuyez ensuite en bas à gauche sur l'icône du mode USB actuel pour faire s'afficher à nouveau la sélection des 3 icônes affichée en haut. Appuyez maintenant sur l'icône du mode USB souhaité.

## **Reset**

Si la loupe ne fonctionne plus comme décrit dans cette notice, il y a peut-être une perturbation qui peut s'éliminer seule en réinitialisant la loupe. Introduisez pour cela un objet pointu avec précaution dans l'ouverture du boîtier (8) désignée par "RESET" et appuyez sur l'interrupteur situé derrière.

## **Caractéristiques techniques**

Taille de l'écran :	11,0 cm (4,3")
Plage de grossissement :	posée : 4×, 5×, 6×, 8×, 10×, 12×, 15× tenue dans la main pour env. 4 cm : 1,6×, 1,9×, 2,2×, 3,0×, 3,7×, 4,5×, 5,6×
Autonomie :	env. 3 heures
Temps de chargement :	env. 2 heures
Tension électrique du chargeur :	100 V – 240 V~, 50 – 60 Hz
Plage de température :	10 °C – 40 °C
Poids :	230 g

## **Consignes d'entretien**

- ▶ Pour nettoyer la loupe mobilux DIGITAL Touch HD, veuillez ne pas utiliser de solutions savonneuses contenant des plastifiants, de solvants alcooliques ou organiques ni de détergents abrasifs !
- ▶ Ne nettoyez pas la mobilux DIGITAL Touch HD en bain ultrasonique ou sous l'eau courante !
- ▶ Nettoyez la mobilux DIGITAL Touch HD seulement avec un chiffon doux et sec. En cas de salissures plus importantes (empreintes digitales par exemple), humectez légèrement le chiffon.
- ▶ Si vous ne vous servez pas de la mobilux DIGITAL Touch HD, rangez-la toujours dans l'étui en mousse dure livré d'origine.

## **Garantie**

Dans le cadre des dispositions légales, nous garantissons le bon fonctionnement du produit décrit dans le présent mode d'emploi en cas de dommages qui sont imputables à des défauts de fabrication ou des vices de matériaux. Tous dommages liés à un traitement non conforme, notamment suite à une chute ou un choc, effacent toute prétention à la garantie. Garantie uniquement sur présentation d'un ticket de caisse !



## **Elimination**

- ▶ Une fois que vous n'utilisez plus l'appareil, ne le jetez pas dans les déchets ménagers ordinaires. Ce produit est assujéti aux règles de la Directive européenne 2012/19/EU.
- ▶ Eliminez le produit ou ses pièces par le biais d'une entreprise d'élimination agréée ou par le biais de votre service d'élimination des déchets communal. Veuillez respecter les consignes actuellement en vigueur. En cas de doute, veuillez contacter le service d'élimination des déchets de votre commune. Assurez l'élimination respectueuse de l'environnement de tous les matériaux d'emballage.

## Italiano

Gentile cliente,

congratulazioni per l'acquisto di questa lente di ingrandimento per l'uso manuale o tramite appoggio, un prodotto di qualità della ditta Eschenbach. Le auguriamo buon divertimento nell'uso quotidiano.

Eschenbach, in qualità di leader di mercato per le lenti di ingrandimento e da lettura, ha un'esperienza pluriennale che si rispecchia nella qualità, nella maneggevolezza e nel design dei propri prodotti.

### **Versione firmware**

Queste istruzioni sono valide a partire dalla versione firmware "MD2\_fw\_v2.0.0"

### **Prima di utilizzare l'apparecchio per la prima volta**

Prima di utilizzare l'apparecchio per la prima volta, leggere attentamente tutto il manuale per conoscere tutte le funzioni dell'apparecchio.

## Avvertenze di sicurezza



- ▶ **Pericolo di abbagliamento e lesioni! Non guardare direttamente nelle sorgenti luminose situate sul fondo dell'apparecchio! Classe di rischio 1 ai sensi della norma EN 62471:2008. Valore di rischio comportato dall'esposizione (EHV - Exposure Hazard Value): 2200 secondi in 800 mm. Il valore limite della Classe Libera viene mantenuto a partire da una distanza di 1,8 m. Pericolo per la retina legato alla luce blu: 400 nm - 780 nm.**
- ▶ **Non consentire ai bambini di giocare con le apparecchiature elettriche.**
- ▶ **Caricare il lettore sol con l'adattatore di rete fornito in dotazione o tramite connessione USB!**
- ▶ **Controllare se il mobilux DIGITAL Touch HD o l'adattatore di rete presentano danni visibili. Se il mobilux DIGITAL Touch HD, l'adattatore di rete o il suo cavo fossero danneggiati, staccare immediatamente l'adattatore connesso dalla rete elettrica. Fare controllare il prodotto da personale qualificato specializzato, prima di riutilizzarlo.**
- ▶ **Non aprire mai l'involucro del mobilux DIGITAL Touch HD. In esso non si trovano elementi di comando. In caso di apertura, la garanzia si estingue.**
- ▶ **Non esporre mai il mobilux DIGITAL Touch HD all'umidità.**
- ▶ **Proteggere il mobilux DIGITAL Touch HD da urti o colpi e dal calore eccessivo! Non collocare mai il mobilux DIGITAL Touch HD su termosifoni e non esporli mai alla luce solare diretta.**
- ▶ **Ricordare tali pericoli anche ad altre persone e soprattutto ai bambini!**

## **Volume di fornitura**

- ▶ Lettore elettronico mobilux DIGITAL Touch HD (nel seguito nominato per brevità anche "lettore")
- ▶ Caricatore (con spine per EU, GB, US, AUS)
- ▶ Cavo USB
- ▶ Scheda SD (che alla consegna è già inserita)
- ▶ Custodia
- ▶ Panno per pulire
- ▶ Lanyard
- ▶ Istruzioni per l'uso

## **Elementi funzionali**

- 1 Display a sfioramento
- 2 Tasto on/off
- 3 Presa di caricamento/porta USB
- 4 Occhiello per lanyard
- 5 LED per il controllo del livello di carica

- 6 Copertura dello slot per scheda SD
- 7 Slot per scheda SD
- 8 Foro per resettaggio
- 9 Illuminazione LED
- 10 Fotocamera
- 11 Superfici di appoggio

## Comando

**Caricamento dell'accumulatore interno: prima di utilizzare mobilux DIGITAL Touch HD per la prima volta, occorre caricare completamente l'accumulatore interno!**

Per caricare collegare la spina USB del caricatore alla presa di caricamento/porta USB (③) del lettore. Dopo di ciò collegare il caricatore alla spina prevista per il luogo di utilizzo e inserire quest'ultima in una presa di rete. Il tempo di carica è di circa 2 ore. Durante il processo di carica il LED per il controllo del livello di carica (⑤) è illuminato di rosso. Al termine del processo di carica il LED per il controllo del livello di carica si spegne. Quando il caricamento è terminato, staccare il caricatore dalla presa e dal lettore.

È possibile utilizzare il lettore anche mentre il caricamento è in corso. Tuttavia, in caso di utilizzo durante il caricamento, il tempo di caricamento sarà più lungo.

## Accensione/spegnimento

Per accendere il mobilux DIGITAL Touch HD e passare alla modalità di riproduzione dell'immagine attuale, tenere premuto il tasto on/off (②) per un secondo sullo schermo (①) compare l'immagine ingrandita dell'oggetto della lettura.

Sul margine superiore dell'immagine vi sono dei simboli che mostrano per 5 secondi il livello di carica della batteria, l'ultimo ingrandimento impostato e la luminosità dello schermo.



Accumulatore completamente carico



Capacità 75%



Capacità 50 %



Capacità residua 25%, il simbolo compare con colore rosso per 5 secondi sul margine superiore dell'immagine



Tempo di funzionamento residuo ca. 3 minuti, il simbolo è illuminato permanentemente di colore rosso e compare sul margine superiore dell'immagine

Per spegnere tenere premuto il tasto on/off per un secondo. Le impostazioni attuali dell'ingrandimento, della modalità di rappresentazione e della luminosità del display vengono salvate.

Per non consumare inutilmente la carica dell'accumulatore interno, il lettore si spegne automaticamente se non viene mosso per oltre 3 minuti. Se si ha intenzione di utilizzare il lettore dopo la scadenza di questo tempo, occorre riaccenderlo.

### **Lettura con l'apparecchio**

Collocare l'apparecchio acceso con le sue superfici di appoggio (①) sull'oggetto che si intende leggere e muoverlo durante la lettura nella direzione di lettura.

### **Scrittura con l'apparecchio**

Se il lettore è appoggiato all'oggetto, può ancora venire ribaltato in avanti in modo che appoggi in aggiunta anche sul lato anteriore del display e sia così possibile - anche se limitatamente - scrivere sotto il lettore. Inoltre il lettore, per via della sua elevata profondità di campo, può venire tenuto in mano anche a poca distanza dall'oggetto della lettura.

## Salvataggio dell'immagine visualizzata come file

All'accensione dell'apparecchio compaiono sul bordo destro tre simboli:





Simbolo che sta per "Salva immagine visualizzata come file" (screenshot)



Simbolo che sta per "Imposta ingrandimento"





Simbolo che sta per "Modalità di rappresentazione"

Per memorizzare come file l'immagine live attuale sulla scheda SD inserita nell'apparecchio, appoggiare il dito sul simbolo . Questa immagine viene poi visualizzata sul display. Sulla scheda SD viene assegnato ad ogni immagine un numero progressivo. Per ritornare alla modalità "Immagine attuale", toccare nuovamente il simbolo .

Senza scheda SD inserita le foto possono venire visualizzate sul display solo come immagini temporanee senza possibilità di memorizzazione.

Per giungere alla modalità "Visualizza file immagine", appoggiare il dito sul simbolo  per 2 secondi.

Toccando il simbolo  si indietreggia di volta in volta di un livello del menù. Se si mette il dito sul simbolo , il menù viene chiuso e il lettore ritorna alla visualizzazione dell'immagine attuale.

### **Impostazione dell'ingrandimento**

Per richiamare uno dopo l'altro i sette ingrandimenti disponibili 4×, 5×, 6×, 8×, 10×, 12× e 15×, picchiettare ripetutamente sul simbolo . Questi fattori valgono quando si utilizza il lettore appoggiandolo all'oggetto. Se il lettore viene invece tenuto in mano, gli ingrandimenti sono più ridotti di quanto indicato. L'ingrandimento attualmente impostato viene visualizzato per ca. 2 secondi sul margine superiore dell'immagine.

### **Impostazione della modalità di rappresentazione**

mobilux DIGITAL Touch HD dispone di diverse modalità di rappresentazione al fine di consentire una visualizzazione ottimale. Picchiettare ripetutamente sul simbolo  per scorrere una dopo l'altra le diverse modalità di rappresentazione, dalla modalità in colori reali alla rappresentazione con sottolineatura dei contrasti nero/bianco e bianco/nero fino alla rappresentazione in colori sfalsati nero/giallo e giallo/nero.



Per accendere o spegnere i LED (9) per l'illuminazione dell'oggetto della lettura presenti sul lato inferiore dell'apparecchio, appoggiare il dito sul simbolo  per due secondi.

Toccare di nuovo brevemente lo schermo per far scomparire nuovamente i tre simboli.

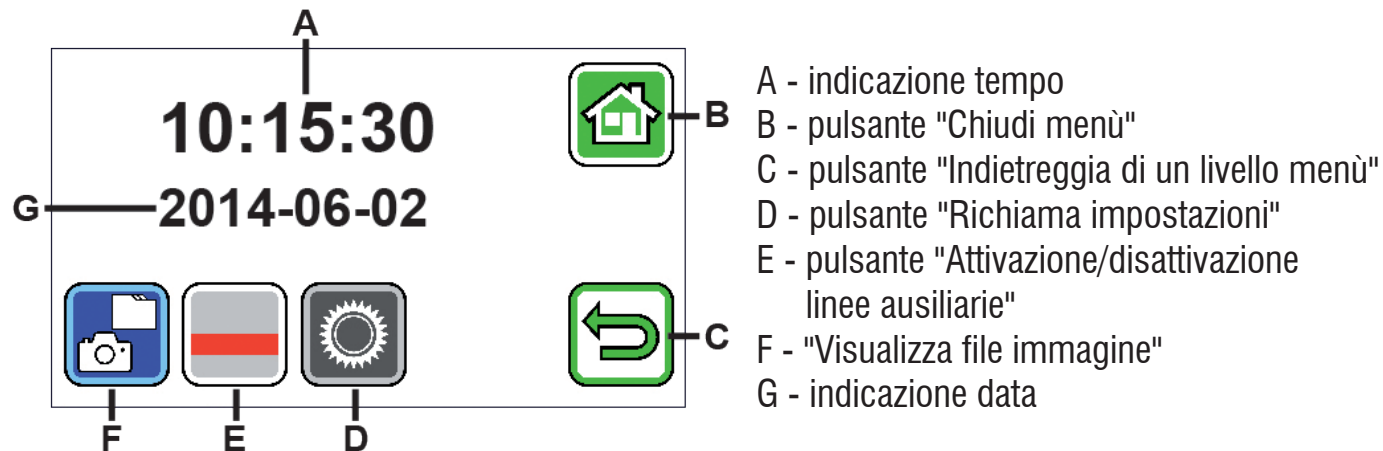

### Richiama menù

Premere leggermente per 3 secondi il display per far visualizzare il seguente menù:







### *Visualizzazione file immagine*

Se si tocca brevemente il pulsante, vengono visualizzati i due ultimi file immagine registrati. Per visualizzare un'immagine a pieno schermo, sfiorare un'immagine in anteprima. Per cancellare o ingrandire il file immagine o per modificarne il contrasto, toccare il display. Accanto ai simboli B e C compaiono uno sotto l'altro i simboli ,  e . Toccare nuovamente il display per far visualizzare nuovamente i simboli.



### *Cancella file*

Per cancellare un file, toccare questo simbolo e rispondere alla domanda di sicurezza che ora compare toccando il simbolo . Il file viene poi cancellato definitivamente dalla scheda SD. Se invece non desideri cancellare il file, tocca il simbolo  per interrompere l'operazione.

Per richiamare uno dopo l'altro i sette ingrandimenti disponibili 4×, 5×, 6×, 8×, 10×, 12× e 15×, picchiettare ripetutamente sul simbolo .

Picchiettare ripetutamente sul simbolo  per scorrere una dopo l'altra le modalità di rappresentazione già descritte.

Toccare il simbolo  per indietreggiare di un livello di menù. A questo punto si vedono di nuovo le immagini di anteprima nonché i simboli qui di seguito descritti.

Toccare il simbolo  per indietreggiare con l'anteprima di 10 file.

Toccare il simbolo  per far visualizzare le immagini di anteprima dei due file precedenti.

Toccare il simbolo  per far visualizzare le immagini di anteprima dei due file successivi.





Toccare il simbolo  per avanzare con l'anteprima di 10 file.

Toccare il simbolo  per chiudere il menù e per tornare alla visualizzazione dell'immagine attuale.





### *Visualizzazione linea ausiliaria*

Se si tocca questo pulsante compare l'immagine attuale e al centro dell'immagine il simbolo delle funzioni:

 (linea di aiuto attivata),  (maschera riga attivata) oppure  (linea di aiuto o rispettivamente maschera riga disattivata). Toccare il simbolo della funzione desiderata, la quale viene così visualizzata immediatamente sul display. Toccando il simbolo  si indietreggia di un livello del menù.



### *Richiamo impostazioni apparecchio*

Se si tocca brevemente questo pulsante, si possono poi effettuare le impostazioni dell'apparecchio qui di seguito descritte. Anche qui si giunge attraverso il simbolo  al livello di menù precedente; toccando il simbolo  si chiude il menù e si ritorna alla visualizzazione dell'immagine attuale.



### *Impostazione segnale acustico*

A seconda del segnale acustico desiderato, toccare il simbolo  o . Se non si desidera nessun segnale acustico per la conferma dei dati digitati, appoggiare il dito su .







### *Impostazione della luminosità del display*





Selezionare qui la luminosità desiderata per lo schermo: 50%, 75% o 100%.



### *Regolazione in continuo dell'ingrandimento*

Dopo la selezione di questa funzione compaiono al centro del display due simboli l'uno accanto all'altro: a sinistra il simbolo  (che indica l'ingrandimento continuo) e a destra il simbolo  (che indica l'ingrandimento a stadi). La relativa impostazione attiva viene visualizzata su sfondo giallo, quella non attiva su sfondo grigio. Per attivare la funzione desiderata toccare il rispettivo simbolo.





-Simbolo: nella modalità immagine attuale, premendo il simbolo  o il simbolo  la modifica ingrandimento ha luogo in modo continuo.

-Simbolo: nella modalità immagine attuale la modifica ingrandimento (solo ingrandimento) avviene se si preme il simbolo . Se la funzione foto è disattivata, l'ingrandimento e la riduzione avvengono tramite il simbolo -e il simbolo .

Attraverso il simbolo  si giunge al livello di menù precedente e toccando il simbolo  si chiude il menù e si ritorna alla visualizzazione dell'immagine attuale.



*Accensione/spegnimento simbolo foto*

Se non si ha bisogno della funzione foto, si può rimuovere il simbolo foto dal menù di selezione che si trova sul bordo destro del display. Per rimuovere toccare il simbolo . Per aggiungere toccare il simbolo . Quando il simbolo foto è disattivato, il menù di selezione nella modalità immagine attuale passa a  (ingrandimento),  (riduzione) e  (contrasto).





*Impostazione destrimano / mancini*

Con questa funzione si può passare dall'utilizzo dell'apparecchio da parte di mancini o viceversa di destrimano. Toccare questo simbolo per poi impostare, toccando il simbolo , l'utilizzo da parte di mancini. La visualizzazione viene poi ruotata di 180° affinché il display possa venire letto in caso di utilizzo da parte di mancini.

Per impostare l'utilizzo da parte di destrimano, toccare il simbolo .







### *Impostazione data e ora*

Dopo il richiamo di questa funzione si possono toccare i parametri di data e ora per poi aumentare o ridurre i parametri rappresentati in bianco con i pulsanti /. Appoggiare il dito su "24H" per passare dalla visualizzazione nel formato 24 ore alla visualizzazione nel formato 12 ore e viceversa.



### *Impostazione supporto righe*

Dopo aver richiamato questa funzione, si possono impostare la linea di lettura o la riga di lettura (barre di ombreggiatura che rendono nere la zona superiore e inferiore del display). Per passare dalla linea di lettura alla riga di lettura e viceversa, toccare il simbolo . Se davanti all'immagine attuale che compare viene rappresentata una linea di lettura rossa, la si può spostare a piacere con i pulsanti /. Se invece della linea di lettura sul margine superiore e inferiore dello schermo compaiono delle barre di ombreggiatura, se ne possono impostare le dimensioni tramite i pulsanti /.



### *Aggiornamento del firmware*

Se si richiama questa funzione, la versione firmware attualmente installata sull'apparecchio viene visualizzata a sinistra come "Current Version" e a destra compare la versione firmware da installare come "Update Version". Per aggiornare il firmware del lettore toccare il simbolo , per annullare l'operazione toccare il simbolo .

Per aggiornare occorre prima copiare sulla scheda SD la versione del software da installare.

### **Utilizzo del mobilux DIGITAL Touch HD al computer**

È possibile far visualizzare l'immagine attuale ripresa dall'apparecchio sullo schermo di un computer. A tale scopo si deve prima installare sul computer il programma "mobilux Digital" fornito in dotazione. Le istruzioni per l'installazione si trovano sulla scheda SD che alla consegna è già inserita nel lettore. Si prestano all'installazione di mobilux Digital computer sui quali è installato uno dei seguenti sistemi operativi: Windows Vista, Windows 7, Windows 8 o Windows 10. Probabilmente mobilux Digital è idoneo anche ad altre piattaforme Windows, ma ciò non può venire garantito. In caso di installazione su computer con sistemi operativi diversi da quelli qui indicati, noi decliniamo qualsiasi responsabilità per l'integrità dei dati del computer.





### 3 funzioni USB

Se si collega il lettore alla porta USB di un computer e lo si accende, si vedono sullo schermo del lettore i seguenti 3 simboli:



Appoggiare il dito sul simbolo  per assegnare il contenuto della scheda SD inserita nel lettore al computer come nuovo drive alternativo. Proseguire poi con le operazioni file desiderate.

Su questo drive si trova nella cartella "manuals" il file PDF "Software installation manual" con le istruzioni per l'installazione. Fare un doppio click sul nome del file per aprire le istruzioni con il programma standard per la lettura di file PDF. Seguire le istruzioni a seconda del sistema operativo installato sul computer.

Per consentire la comunicazione tra il lettore e il software mobilux Digital precedentemente installato e avviato, toccare il simbolo . Nella finestra del programma compare l'immagine attuale del lettore. In alto a sinistra della finestra compaiono i quattro simboli:    . Le funzioni dei primi tre simboli, che possono venire richiamate tramite il mouse, corrispondono alle funzioni già descritte qui.



Se si clicca sul simbolo  viene visualizzato tra l'altro il numero di versione del software installato. Se si clicca sul simbolo  apribile a destra del simbolo  e si seleziona "Manual", vengono aperte le istruzioni per l'uso del mobilux DIGITAL Touch HD dalla scheda SD come versione PDF nel programma standard collegato.

Per lavorare con il lettore mentre l'accumulatore interno viene caricato, toccare il simbolo .

Per passare alla modalità USB, appoggiare all'occorrenza brevemente il dito sul display affinché i simboli vengano visualizzati. Poi, affinché venga nuovamente visualizzata la scelta dei 3 simboli di cui sopra, toccare in basso a destra il simbolo della modalità USB attuale. Poi toccare il simbolo della modalità USB desiderata.

## **Resettaggio**

Se il lettore non funziona più come descritto in queste istruzioni, probabilmente si è verificata un'anomalia che può venire eliminata resettando il lettore. A tale scopo introdurre con cautela un oggetto sottile e appuntito nel foro dell'involucro con la scritta "RESET" (8) e premere l'interruttore che vi si trova dietro.

## Dati tecnici

Dimensioni del display:	11,0 cm (4,3")
Campo d'ingrandimento:	apparecchio appoggiato: 4×, 5×, 6×, 8×, 10×, 12×, 15× apparecchio tenuto in mano a ca. 4 cm di distanza: 1,6×, 1,9×, 2,2×, 3,0×, 3,7×, 4,5×, 5,6×
Durata di esercizio:	ca. 3 ore
Tempo di carica:	ca. 2 ore
Tensione di rete del caricatore:	100 V – 240 V~, 50 – 60 Hz
Intervallo di temperatura:	10 °C – 40 °C
Peso:	230 g

## Manutenzione

- ▶ Per pulire mobilux DIGITAL Touch HD non utilizzare soluzioni saponose contenenti ammorbidenti, solventi a base di alcol o idrocarburi organici o detergenti abrasivi!
- ▶ Non pulire mobilux DIGITAL Touch HD per mezzo del bagno a ultrasuoni o sotto acqua corrente!

- ▶ Pulire mobilux DIGITAL Touch HD solo con un panno morbido e asciutto. In caso di sporco più intenso (ad es. impronte digitali), inumidire leggermente il panno utilizzato per pulire.
- ▶ Quando non si utilizza mobilux DIGITAL Touch HD, conservarlo sempre nell'astuccio rigido accluso.

## **Garanzia**

Garantiamo la funzionalità del prodotto descritto nel presente manuale di istruzioni, in relazione ai guasti riconducibili a difetti di fabbricazione o materie prime nell'ambito delle norme in vigore. I danni derivanti da uso improprio o da cadute o urti non sono coperti dalla presente garanzia. Per ottenere le prestazioni previste in garanzia è necessario presentare una prova d'acquisto!

## **Smaltimento**

- ▶ Al termine della durata di vita dell'apparecchio, non smaltirlo insieme ai normali rifiuti domestici. Questo prodotto è soggetto alla Direttiva europea 2002/96/CE.
- ▶ Smaltire il prodotto o le sue componenti tramite un'azienda di smaltimento autorizzata o tramite l'ente di smaltimento comunale. Rispettare le leggi vigenti. In caso di dubbi, mettersi in contatto con l'ente di smaltimento competente. Smaltire il materiale di imballaggio in modo ecocompatibile.

## **Español**

Estimado cliente:

Deseamos felicitarle por la adquisición de esta lupa de aumento electrónica, de manejo sobre la mano o sobre una superficie. Esperamos que disfrute a diario con el uso de este producto de calidad de la casa Eschenbach.

Como fabricante líder del mercado en el sector de lupas y cristales de aumento para la lectura, en Eschenbach contamos con una dilatada experiencia que se refleja en la calidad, el manejo y el diseño de nuestros productos.

### **Versión del firmware**

Estas instrucciones son válidas a partir de la versión de firmware "MD2\_fw\_v2.0.0".

### **Antes de la primera puesta en funcionamiento**

Antes de la primera puesta en funcionamiento, lea detenidamente la totalidad de las instrucciones de uso para familiarizarse con todas las funciones de este aparato.

## Indicaciones de seguridad



- ▶ **¡Peligro de deslumbramiento y de lesiones! ¡No mire a los focos de luz situados en la parte inferior de la carcasa! Grupo de riesgo 1 según la norma EN 62471:2008. Valor del riesgo por exposición (EHV): 2200 segundos en 800 mm. El valor límite del grupo libre se mantiene a partir de una distancia de 1,8 m. Peligro para la retina debido a una luminiscencia azul de 400 nm a 780 nm.**
- ▶ **No permita que los niños utilicen aparatos eléctricos sin vigilancia.**
- ▶ **Cargue el lector exclusivamente con el adaptador de red suministrado o con la conexión USB.**
- ▶ **Inspeccione visualmente mobilux DIGITAL Touch HD y el adaptador de red para asegurarse de que no estén dañados. Si mobilux DIGITAL Touch HD, el adaptador de red o el cable están dañados, desconecte el adaptador de red inmediatamente de la corriente eléctrica. Antes de volver a utilizar el producto, encargue su revisión a un técnico cualificado.**
- ▶ **No abra nunca la carcasa de mobilux DIGITAL Touch HD. Su interior no contiene ningún elemento de mando. En caso de apertura, se anulan las prestaciones de la garantía.**
- ▶ **No moje nunca mobilux DIGITAL Touch HD.**
- ▶ **Proteja siempre mobilux DIGITAL Touch HD contra golpes, impactos y un calor excesivo. No coloque nunca mobilux DIGITAL Touch HD sobre radiadores ni lo exponga a la radiación solar directa.**

## **Volumen de suministro**

- ▶ Lector electrónico mobilux DIGITAL Touch HD (en lo sucesivo, "el lector")
- ▶ Cargador (con enchufes para UE, GB, EE. UU., AUS)
- ▶ Cable USB
- ▶ Tarjeta SD (se suministra ya insertada)
- ▶ Estuche
- ▶ Paño de limpieza
- ▶ Colgante
- ▶ Instrucciones de uso

## **Elementos de funcionamiento**

1. Pantalla táctil del aparato
2. Botón de encendido/apagado
3. Clavija de carga/USB
4. Ojal para el colgante
5. LED de control de carga

6. Tapa de la ranura para la tarjeta SD
7. Ranura para la tarjeta SD
8. Orificio de restablecimiento
9. Iluminación LED
10. Cámara
11. Superficies de contacto

## Manejo

### Carga de la batería interna:

**Antes de usar mobilux DIGITAL Touch HD por primera vez, debe cargarse completamente la batería interna.**

Para la carga, conecte el conector USB del cargador a la clavija de carga/USB (❸) del lector.

A continuación, conecte el cargador al enchufe previsto para ello según el lugar de instalación

y enchufe el cargador a una base de enchufe. La duración del proceso de carga es de aproximadamente 2 horas.





Durante el proceso de carga, el LED de control de carga (❹) se ilumina en rojo. Tras finalizar el proceso de carga, el LED de control de carga se apaga. Desconecte el cargador de la base de enchufe y del lector una vez finalizada la carga.

Puede utilizar el lector durante el proceso de carga. No obstante, si se utiliza el aparato durante la carga, el proceso de carga tardará más.

### Encendido y apagado

Mantenga pulsado el botón de encendido/apagado (❷) durante un segundo para encender mobilux DIGITAL Touch HD y acceder al modo de imagen en vivo. La representación aumentada del material de lectura se muestra en la pantalla (❶).

En el margen superior de la imagen, se muestran durante 5 segundos los símbolos que indican el estado de carga de la batería, el último nivel de aumento ajustado y el brillo de la pantalla.

-  Batería totalmente cargada
-  Capacidad del 75 %
-  Capacidad del 50 %
-  Capacidad residual del 25 %: el símbolo aparece en rojo durante 5 segundos en el margen superior de la imagen
-  Duración del funcionamiento de aprox. 3 minutos: el símbolo se muestra en rojo de forma permanente en el margen superior de la imagen

Para apagar el aparato, mantenga pulsado el botón de encendido/apagado durante un segundo. Se guardarán los ajustes actuales de aumento, modo de visualización y brillo de la pantalla.

Para conservar el estado de carga de la batería interna, el lector se apaga automáticamente si no se mueve durante más de 3 minutos. Si desea utilizar el lector una vez transcurrido este tiempo, vuelva a encenderlo.

### **Lectura con el aparato**

Pose el aparato encendido con sus superficies de contacto (⑩) sobre el material de lectura y desplácelo en el sentido de la lectura mientras lee.

### **Escritura con el aparato**

Una vez posado, el lector puede inclinarse hacia delante para que descansa sobre el borde delantero de la pantalla y pueda escribirse bajo el lector aun con ciertas limitaciones. Además, gracias a su alta profundidad de campo, también puede mantenerse en la mano a una corta distancia del material de lectura.



## Almacenamiento de la imagen como archivo

Al encender el aparato, aparecen tres símbolos en el margen derecho:





Símbolo para "Guardar la imagen como archivo" (captura de pantalla)



Símbolo para "Ajustar aumento"





Símbolo para "Modo de visualización"

Pulse brevemente el símbolo  para guardar la imagen en vivo actual como archivo en la tarjeta SD integrada en el aparato. Tras esto, se mostrará esta imagen en la pantalla del aparato. Las imágenes se numeran de forma consecutiva en la tarjeta SD. Vuelva a pulsar el símbolo  para volver al modo de imagen en vivo.

Si la tarjeta SD no está insertada, las grabaciones solo se muestran como imágenes fijas en la pantalla del aparato.

Pulse el símbolo  durante 2 segundos para acceder al modo "Mostrar archivos de imagen".

Si pulsa el símbolo , retrocederá un nivel en el menú. Si pulsa el símbolo , se cerrará el menú y el lector volverá a la visualización de la imagen en vivo.

### **Ajuste del aumento**

Pulse repetidamente el símbolo  para activar los siete aumentos consecutivos disponibles: 4×, 5×, 6×, 8×, 10×, 12× y 15×. Estos factores son válidos para el uso del lector posado. Si se sostiene el lector en la mano, los aumentos son inferiores a lo especificado. El aumento ajustado actualmente se muestra durante aprox. 2 segundos en el margen superior de la imagen.

### **Ajuste del modo de visualización**

mobilux DIGITAL Touch HD posee distintos modos de visualización para proporcionarle una visualización óptima. Pulse repetidamente el símbolo  para recorrer de forma consecutiva los distintos modos de visualización desde el modo de colores reales y el modo de alto contraste en negro/blanco y blanco/negro hasta el modo de colores falsos negro/amarillo y amarillo/negro.

Pulse el símbolo  durante 2 segundos para encender o apagar los LED (9) para la iluminación del material de lectura en la parte inferior del aparato.

Vuelva a pulsar brevemente la pantalla para volver a ocultar los tres símbolos.

### Activación del menú

Pulse ligeramente la pantalla del aparato durante 3 segundos para mostrar el siguiente menú:

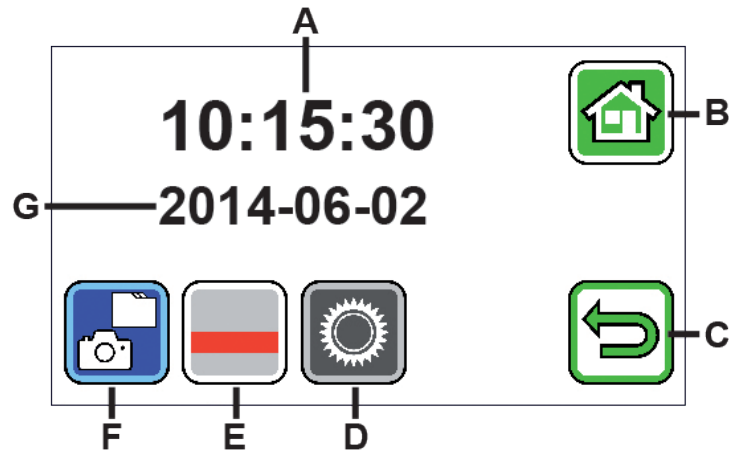

A: indicación de la hora

B: botón "Cerrar menú"

C: botón "Retroceder un nivel de menú"

D: botón "Activar ajustes"



E: botón "Activar/desactivar líneas auxiliares"

F: "Mostrar archivos de imagen"

G: indicación de la fecha





### Visualización de los archivos de imagen

Si pulsa brevemente este botón, se mostrarán los dos últimos archivos de imagen guardados como imágenes en miniatura. Pulse la imagen en miniatura para que se muestre a pantalla completa. Para eliminar el archivo de imagen, ampliarlo o modificar su contraste, pulse la pantalla del aparato. Junto a los símbolos B y C, aparecen los símbolos ,  y  los unos bajo los otros. Vuelva a pulsar brevemente la pantalla del aparato para volver a ocultar los símbolos.





### Eliminación de archivos

Para eliminar un archivo, pulse este símbolo y responda a la pregunta de seguridad mostrada a continuación mediante la pulsación del símbolo . Tras esto, el archivo se eliminará de forma irrecuperable de la tarjeta SD. Si no desea eliminar el archivo, pulse el símbolo  para cancelar el proceso.

Pulse repetidamente el símbolo  para activar los siete aumentos consecutivos disponibles: 4×, 5×, 6×, 8×, 10×, 12× y 15×.

Pulse repetidamente el símbolo  para recorrer de forma consecutiva los distintos modos de visualización ya descritos.

Pulse el símbolo  para retroceder un nivel de menú. Tras esto, volverán a mostrarse las imágenes en miniatura, así como los símbolos descritos a continuación.

Pulse el símbolo  para retroceder diez archivos en las imágenes en miniatura.

Pulse el símbolo  para mostrar las imágenes en miniatura de los dos archivos anteriores.

Pulse el símbolo  para mostrar las imágenes en miniatura de los dos archivos siguientes.





Pulse el símbolo  para avanzar diez archivos en las imágenes en miniatura.

Pulse el símbolo  para cerrar el menú y volver a mostrar la imagen en vivo.



### *Visualización de la línea auxiliar*

Al pulsar este botón, aparecen la imagen en vivo y, en el centro de la pantalla del aparato, los símbolos de las siguientes funciones:

 (línea auxiliar activada),  (máscara de líneas auxiliares activada) o  (línea auxiliar y/o máscara de líneas auxiliares desactivada). Pulse el símbolo de la función deseada, que también se mostrará momentáneamente en la pantalla del aparato. Si pulsa el símbolo , retrocederá un nivel en el menú.





### *Activación de los ajustes del aparato*

Si pulsa este botón brevemente, podrá realizar los ajustes descritos a continuación. Si pulsa el símbolo , retrocederá al nivel de menú anterior y si pulsa , cerrará el menú y volverá a la visualización de la imagen en vivo.



### *Ajuste del sonido*

Pulse el símbolo  o el símbolo  según el tipo de sonido que desee escuchar al introducir datos. Pulse  si no desea oír ningún sonido de confirmación al introducir datos.





### *Ajuste del brillo de la pantalla*

Seleccione aquí el brillo deseado para la pantalla: 50 %, 75 % o 100 %.



### *Ajuste gradual del aumento*





Tras seleccionar esta función, aparecen dos símbolos situados el uno junto al otro en el centro de la pantalla del aparato:



A la izquierda, el símbolo  (para un aumento gradual) y a la derecha, el símbolo  (para un aumento por intervalos).

El ajuste activado aparece resaltado en amarillo y el desactivado, en gris.

Para activar la función deseada, pulse el símbolo correspondiente.





Símbolo : en el modo de imagen en vivo, tras pulsar el símbolo  o el símbolo , la modificación del aumento se realiza gradualmente.

Símbolo : en el modo de imagen en vivo, la modificación del aumento (solo aumento) se realiza mediante la pulsación del símbolo . Si la función de fotografía está desactivada, el aumento y la disminución se realizan mediante el símbolo  y el símbolo .

Si pulsa el símbolo , retrocederá al nivel de menú anterior y si pulsa , cerrará el menú y volverá a la visualización de la imagen en vivo.





*Encendido/apagado del símbolo de fotografía*

Si no necesita la función de fotografía, puede eliminar el símbolo de fotografía del menú de selección en el margen derecho de la pantalla del aparato. Para eliminarlo, pulse el símbolo . Para añadirlo, pulse el símbolo . Con el símbolo de fotografía apagado, el menú de selección en el modo de imagen en vivo cambia a  (aumento),  (disminución) y  (contraste).





### *Ajuste para diestros/zurdos*

Con esta función, puede cambiar el aparato para su uso por parte de diestros o zurdos. Pulse este símbolo para, seguidamente, ajustar el uso para zurdos con el símbolo . Tras esto, la visualización gira 180° para que la pantalla del aparato sea legible para los zurdos durante su uso. Para ajustar el uso para diestros, pulse el símbolo .







### *Ajuste de la fecha y la hora*

Tras activar esta función, podrá pulsar sobre los parámetros de fecha y hora para aumentar o disminuir los parámetros ahora mostrados en blanco con los botones /. Pulse "24H" para cambiar de la visualización de 24 horas a la de 12 horas y viceversa.





### *Ajuste de la línea auxiliar*

Tras activar esta función, podrá ajustar la línea de lectura o la franja de lectura (franjas sombreadas que oscurecen la zona superior e inferior de la pantalla). Pulse el símbolo  para cambiar entre la línea y la franja de lectura. Si se muestra una línea de lectura roja frente a la imagen en vivo, puede desplazarla con los botones / de la manera deseada. Si en lugar de una línea de lectura se muestran franjas sombreadas en el margen superior e inferior de la pantalla, puede ajustar su tamaño con los botones / de la manera deseada.





### *Actualización del firmware*

Al abrir esta función, se muestra a la izquierda la versión del firmware actualmente instalada en el aparato como "Current Version" y a la derecha, la versión del firmware que debe instalarse como "Update Version". Para actualizar el firmware del lector, pulse el símbolo ; para cancelar el proceso, pulse el símbolo .

Para la actualización, la versión del software que deba instalarse debe estar copiada en la tarjeta SD.

### **Uso de mobilux DIGITAL Touch HD en el ordenador**

Puede mostrarse la imagen en vivo del lector en la pantalla de un ordenador. Para ello, debe instalarse en el ordenador el programa "mobilux Digital" suministrado. Encontrará las instrucciones de instalación en la tarjeta SD ya insertada en el lector con su suministro. Para la instalación de mobilux Digital, se requiere un ordenador con uno de los siguientes sistemas operativos instalados: Windows Vista, Windows 7, Windows 8 o Windows 10. Es posible que mobilux Digital también funcione con otras plataformas de Windows, pero no puede garantizarse un funcionamiento correcto. Si se realiza la instalación con otros sistemas operativos, no asumiremos responsabilidad alguna por la integridad de los datos del ordenador.





### 3 funciones USB



Si conecta el lector a la conexión USB del ordenador y lo enciende, aparecerán los 3 símbolos siguientes en la pantalla del lector:



Pulse el símbolo  para asignar el contenido de la tarjeta SD insertada en el lector como una nueva unidad extraíble en el ordenador. Tras esto, puede proseguir con las operaciones de archivos que desee.

En esta unidad, podrá encontrar la carpeta "manuals" y, en su interior, el archivo PDF "Software installation manual" con las instrucciones de instalación. Haga doble clic sobre el nombre del archivo para visualizar las instrucciones con el programa estándar instalado para abrir archivos PDF. Siga las indicaciones de instalación que correspondan según el sistema operativo instalado en su ordenador.

Pulse el símbolo  para habilitar la comunicación entre el lector y el software mobilux Digital ya instalado y activado. En la ventana del programa, aparece la imagen en vivo del lector. En la parte superior izquierda de la ventana, aparecen los cuatro símbolos siguientes:    .

Las funciones de los tres primeros símbolos, que pueden activarse con el ratón, se corresponden con las funciones ya descritas. Tras hacer clic en el símbolo , se muestra, entre otros datos, el número de la versión de software instalada. Si hace clic en el símbolo desplegable situado a la derecha del símbolo  y selecciona "Manual", se abren las instrucciones de uso de mobilux DIGITAL Touch HD de la tarjeta SD como versión PDF en el programa estándar vinculado.

Pulse el símbolo  para utilizar el lector mientras se carga la batería interna a través del cable USB.

Para cambiar al modo USB, pulse brevemente la pantalla para que se muestren los símbolos. A continuación, pulse el símbolo del modo USB actual en la parte inferior izquierda para que vuelva a mostrarse la selección de los 3 símbolos mencionada. Tras esto, pulse el símbolo del modo USB deseado.

## **Restablecimiento**

Si el lector ya no funciona de la manera descrita en estas instrucciones, es posible que se haya producido un error de funcionamiento que puede solucionarse mediante el restablecimiento del lector. Para ello, introduzca cuidadosamente un objeto pequeño y puntiagudo en el orificio de la carcasa señalado como "RESET" (⑧) y pulse el interruptor situado tras este.

## Datos técnicos

Tamaño de la pantalla	11,0 cm (4,3")
Rango de aumento:	Posado: 4×, 5×, 6×, 8×, 10×, 12×, 15× Sostenido en la mano a aprox. 4 cm: 1,6×, 1,9×, 2,2×, 3,0×, 3,7×, 4,5×, 5,6×
Duración del funcionamiento:	Aprox. 3 h
Duración de la carga:	Aprox. 2 h
Tensión del cargador:	100 V-240 V~, 50-60 Hz
Temperatura de funcionamiento:	10 °C-40 °C
Peso:	230 g

## Indicaciones para el mantenimiento del aparato

- ▶ ¡No limpie mobilux DIGITAL Touch HD con soluciones jabonosas que contengan agentes plastificantes o disolventes orgánicos o a base de alcohol ni con medios de limpieza abrasivos!
- ▶ ¡No limpie mobilux DIGITAL Touch HD en baños de ultrasonidos ni bajo el agua corriente!
- ▶ Limpie mobilux DIGITAL Touch HD exclusivamente con un trapo de limpieza suave y seco. Cuando la suciedad sea intensa (por ejemplo, huellas de dedos) humedezca ligeramente el paño de limpieza.

- ▶ Cuando no utilice mobilux DIGITAL Touch HD, guárdelo en el estuche rígido suministrado.

## **Garantía**

Dentro del marco de las disposiciones legales, garantizamos el funcionamiento del producto descrito en este manual respecto a los defectos que puedan revelarse y que puedan imputarse a fallos de fabricación o deficiencias en el material. Si se producen daños por un manejo inadecuado, caídas o golpes, se invalidará el derecho a la garantía. ¡Solamente se aplicará la garantía previa presentación del justificante de compra!

## **Eliminación**

- ▶ Al final de su vida útil, no elimine este aparato en ningún caso con la basura doméstica. Este producto está sujeto a la directiva europea 2012/19/EU.
- ▶ Elimine el producto o sus piezas a través de una empresa de eliminación de residuos autorizada o a través del servicio de eliminación de residuos municipal. Respete las normativas en vigor. En caso de duda, póngase en contacto con su servicio de eliminación de residuos. Elimine todo el material de embalaje de manera respetuosa con el medio ambiente.



## Nederlands

Geachte klant,

gefeliciteerd met de aanschaf van deze elektronisch vergrotende loep voor gebruik in de hand of losstaand, een kwaliteitsproduct van de firma Eschenbach. Wij wensen u veel plezier bij het dagelijkse gebruik.

Als marktleider voor loepen en leesbrillen kunnen wij bij Eschenbach bogen op jarenlange ervaring, die tot uitdrukking komt in de kwaliteit, de behandeling en het design van onze producten.

### **Firmware-versie**

Deze gebruiksaanwijzing geldt vanaf firmware-versie MD2\_fw\_v2.0.0.

### **Vóór de eerste ingebruikname**

Lees vóór de eerste ingebruikname de volledige gebruiksaanwijzing aandachtig door om alle functies van het apparaat te leren kennen.

## Veiligheidsinstructies



- ▶ **Gevaar voor verblinding en letsel! Niet in de lichtbronnen aan de onderkant van de behuizing kijken! Risicogroep 1 conform EN 62471:2008. Risicowaarde van de blootstelling (EHV): 2200 seconden in 800 mm. De grenswaarde van de vrije groep wordt vanaf 1,8 m afstand aangehouden. Risico voor het netvlies door blauw licht 400 nm tot 780 nm.**
- ▶ **Laat kinderen niet zonder toezicht omgaan met elektro-apparaten.**
- ▶ **Laad de lezer uitsluitend op met de meegeleverde netvoedingsadapter of via de USB-verbinding!**
- ▶ **Controleer de mobilux DIGITAL Touch HD en de netvoedingsadapter met kabel op zichtbare schade. Als de mobilux DIGITAL Touch HD, de netvoedingsadapter of de kabel ervan beschadigd is, maakt u de aangesloten netvoedingsadapter meteen los van de netstroom. Laat het product door gekwalificeerd personeel nakijken, voordat u het weer gaat gebruiken.**
- ▶ **Open nooit de behuizing van de mobilux DIGITAL Touch HD. Daarin bevinden zich geen bedieningselementen. Als de behuizing toch wordt geopend, vervalt de garantie.**
- ▶ **Stel de mobilux DIGITAL Touch HD nooit bloot aan vocht.**
- ▶ **Bescherm de mobilux DIGITAL Touch HD tegen stoten of schokken en overmatige hitte! Leg de mobilux DIGITAL Touch HD nooit op verwarmingen of in rechtstreeks zonlicht!**

## ► **Wijs ook andere personen - vooral kinderen - op deze gevaren!**

### **Inhoud van het pakket**

- Elektronische lezer mobilux DIGITAL Touch HD (hierna ook kortweg “lezer” genoemd)
- Oplader (met stekkers voor EU, GB, VS, AUS)
- USB-kabel
- SD-kaart (bij levering reeds geplaatst)
- Etui
- Poetsdoek
- Keycord
- Gebruiksaanwijzing

### **Funcieonderdelen**

1. Aanraakgevoelig display
2. Aan-/uitknop
3. USB-/oplaadaansluiting
4. Oog voor keycord

5. Controle-LED voor opladen
6. Afdekking voor SD-kaartslot
7. SD-kaartslot
8. Reset-opening
9. LED-verlichting
10. Camera
11. Steunvlakken



## **Bediening**

### **Opladen van de interne accu:**

**Voordat u de mobilux DIGITAL Touch HD voor het eerst gebruikt, moet u de interne accu volledig opladen!**

Voor het opladen sluit u de USB-stekker van de oplader aan op de USB-/oplaadaansluiting (❸) van de lezer. Verbind de oplader daarna met de voor de gebruikslocatie bestemde stekker en sluit de oplader aan op een stopcontact. De oplaadtijd bedraagt ca. 2 uur. Tijdens het opladen brandt de controle-LED voor het opladen (❹) rood. Na het opladen dooft de controle-LED voor het opladen. Haal de stekker van de oplader uit het stopcontact en uit de lezer wanneer het opladen gereed is.

U kunt de lezer tijdens het opladen gebruiken. Bij gebruik tijdens het opladen wordt de oplaadtijd wel langer.

### **Aan-/uitzetten**

Houd de aan-/uitknop (❷) een seconde lang ingedrukt om de mobilux DIGITAL Touch HD aan te zetten en naar de modus Livebeeld te gaan. De vergrote weergave van het te lezen object verschijnt op het beeldscherm (❶).

Boven aan het beeldscherm geven symbolen 5 seconden lang de laadtoestand van de accu, de laatst ingestelde vergroting en de beeldschermhelderheid aan.

 Accu volledig opgeladen    Capaciteit 75%    Capaciteit 50%

 Resterende capaciteit 25%, het symbool wordt 5 seconden lang rood weergegeven boven aan het beeldscherm

 Resterende werktijd ca. 3 minuten, het symbool wordt continu rood weergegeven boven aan het beeldscherm

Om de lezer uit te zetten, houdt u de aan-/uitknop een seconde lang ingedrukt. De actuele instellingen voor de vergroting, weergavemodus en beeldschermhelderheid worden opgeslagen.

Om de interne accu te sparen, wordt de lezer automatisch uitgeschakeld wanneer hij langer dan 3 minuten niet wordt bewogen. Als u de lezer na deze tijd weer wilt gebruiken, zet u hem opnieuw aan.

### **Lezen met het apparaat**

Plaats het ingeschakelde apparaat met de steunvlakken (11) op het te lezen object en beweeg het bij het lezen in de leesrichting.

### **Schrijven met het apparaat**

In neergezette toestand kan de lezer ook naar voren worden gekanteld, zodat hij tevens op de voorkant van het beeldscherm rust. Zo kan er - beperkt - onder de lezer worden geschreven. Verder kan de lezer door zijn grote scherptediepte ook op geringe afstand van het te lezen object in de hand worden gehouden.

## Weergegeven beeld opslaan als bestand

Bij inschakeling van het apparaat verschijnen aan de rechterkant drie symbolen:





Symbool voor “Weergegeven beeld opslaan als bestand” (screenshot)



Symbool voor “Vergroting instellen”



Symbool voor “Weergavemodus”

Tik kort op het symbool  om het actuele livebeeld als bestand op te slaan op de in het apparaat geplaatste SD-kaart. Dit beeld wordt dan op het display weergegeven. De afbeeldingen worden op de SD-kaart doorlopend genummerd. Tik opnieuw op het symbool  om terug te gaan naar de modus Livebeeld.

Als er geen SD-kaart is geplaatst, kunnen opnamen alleen als stilstaande beelden op het display worden weergegeven.

Raak het symbool  2 seconden lang aan om naar de modus “Beeldbestanden weergeven” te gaan.

Wanneer u op het symbool  tikt, gaat u steeds één menuniveau terug. Wanneer u op het symbool  tikt, wordt het menu gesloten en gaat de lezer terug naar de weergave van het livebeeld.

### **Instellen van de vergroting**

Tik een aantal keren op het symbool  om achtereenvolgens de zes beschikbare vergrotingen 4×, 5×, 6×, 8×, 10× en 12× op te roepen. Deze vergrotingen gelden bij gebruik van het apparaat in neergezette toestand. Als het apparaat in de hand wordt gehouden, zijn de vergrotingen geringer dan aangegeven. De ingestelde vergroting wordt ca. 2 seconden lang boven aan het beeldscherm weergegeven.

### **Instellen van de weergavemodus**

De mobilux DIGITAL Touch HD heeft verschillende weergavemodi, om de voor u optimale weergave te kunnen bereiken.

Tik een aantal keren op het symbool  om achtereenvolgens de verschillende weergavemodi te doorlopen: werkelijke kleuren - weergave met versterkt contrast zwart/wit en wit/zwart - valse kleuren zwart/geel en geel/zwart.

Raak het symbool  2 seconden lang aan om de LED's (9) voor verlichting van het te lezen object aan de onderkant van het apparaat uit- resp. in te schakelen.

Tik nogmaals kort op het beeldscherm om de drie symbolen weer te verbergen.

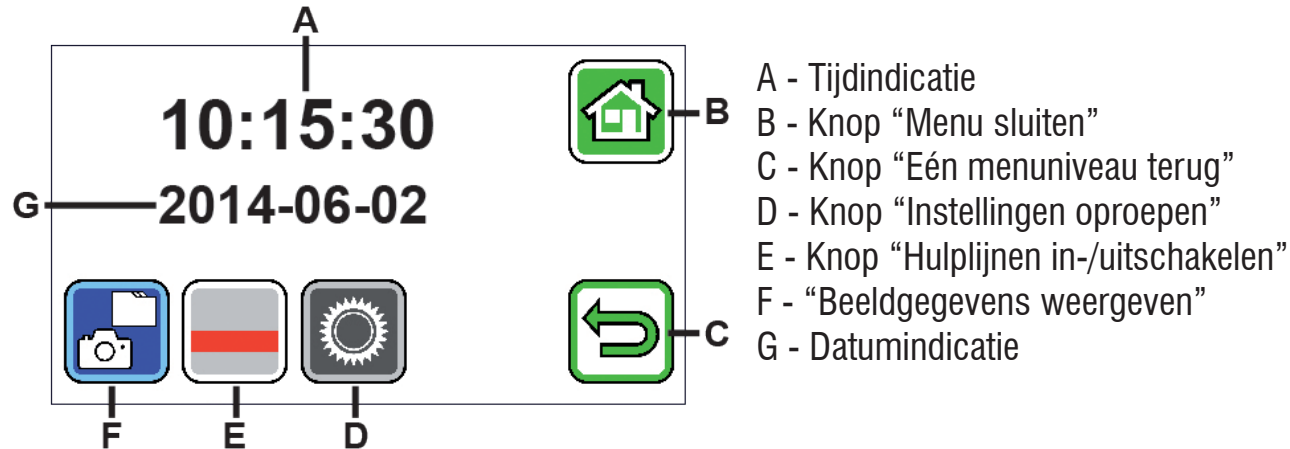

### Menu oproepen

Druk 3 seconden lang licht op het display om het volgende menu op te roepen:





### *Beeldgegevens weergeven*

Wanneer u kort op deze knop tikt, worden de twee laatst opgeslagen beeldbestanden als voorbeelden weergegeven. Tik op een voorbeeld om het displayvullend weer te geven. Om het beeldbestand te wissen, te vergroten of het contrast te wijzigen, tikt u op het display. Naast de symbolen B en C verschijnen onder elkaar de symbolen ,  en . Tik nogmaals op het display om de symbolen weer te verbergen.



### Bestand wissen

Om een bestand te wissen, tikt u op dit symbool en beantwoordt u de vraag om bevestiging door te tikken op het symbool . Het bestand wordt dan definitief van de SD-kaart verwijderd. Wilt u het bestand toch niet wissen, tik dan op het symbool  om het wissen te annuleren.

Tik een aantal keren op het symbool  om achtereenvolgens de zes beschikbare vergrotingen 4×, 5×, 6×, 8×, 10× en 12× op te roepen.

Tik een aantal keren op het symbool  om achtereenvolgens de reeds beschreven weergavemodi te doorlopen.

Tik op het symbool  om één menuniveau terug te gaan. U ziet dan weer de voorbeelden, alsook de hierna beschreven symbolen.

Tik op het symbool  om met de voorbeeldweergave 10 bestanden terug te springen.

Tik op het symbool  om de voorbeelden van de vorige twee bestanden weer te geven.

Tik op het symbool  om de voorbeelden van de volgende twee bestanden weer te geven.





Tik op het symbool  om met de voorbeeldweergave 10 bestanden vooruit te springen.

Tik op het symbool  om het menu te sluiten en terug te gaan naar de weergave van het livebeeld.





*Hulplijn weergeven*

Wanneer u op deze knop tikt, verschijnt het livebeeld met in het midden het symbool van de functies:

 (hulplijn geactiveerd),  (regelmasker geactiveerd) of  (hulplijn resp. regelmasker gedeactiveerd). Tik op het symbool voor de gewenste functie, die meteen op het display verschijnt. Wanneer u op het symbool  tikt, gaat u één menuniveau terug.





### *Apparaatinstellingen oproepen*

Wanneer u kort op deze knop tikt, kunt u vervolgens de hierna beschreven apparaatinstellingen uitvoeren. Ook hier gaat u via het symbool  terug naar het vorige menuniveau, en via het symbool  sluit u het menu en keert u terug naar de weergave van het livebeeld.



### *Geluidssignaal instellen*

Al naar gelang het gewenste geluidssignaal tikt u op het symbool  of . Tik op  wanneer u geen geluidssignaal ter bevestiging van uw invoer wilt.



### *Beeldschermhelderheid instellen*

Kies hier de gewenste helderheid voor het beeldscherm: 50%, 75% of 100%.



### *Vergroting traploos instellen*



Na keuze van deze functie verschijnen in het midden van het display twee symbolen naast elkaar:  
Links het symbool  (voor vloeiende vergroting) en rechts het symbool  (voor trapsgewijze vergroting).



De actieve instelling heeft een gele achtergrond, de niet-actieve een grijze. Om de gewenste functie te activeren, tikt u op het betreffende symbool.





Symbool : in de livebeeld-modus wordt bij drukken op het symbool  of  de vergroting vloeiend gewijzigd.

Symbool : in de livebeeld-modus wordt de vergroting (alleen vergroten) gewijzigd door te drukken op het symbool . Als de fotofunctie is uitgeschakeld, vindt het vergroten en verkleinen plaats via de symbolen  en .

Via het symbool  gaat u terug naar het vorige menuniveau, en via het symbool  sluit u het menu en keert u terug naar de weergave van het livebeeld.





### *Fotosymbool in-/uitschakelen*

Wanneer u de fotofunctie niet nodig hebt, kunt u het fotosymbool verwijderen uit het keuzemenu aan de rechterkant van het display. Voor verwijderen tikt u op het symbool . Voor toevoegen tikt u op het symbool . Bij uitgeschakeld fotosymbool verandert het keuzemenu in de livebeeld-modus in  (vergroten),  (verkleinen) en  (contrast).





### *Rechts-/linkshandigheid instellen*

Met deze functie kunt u het apparaat instellen op gebruik voor links- of rechtshandigen. Tik op dit symbool en daarna op het symbool  om gebruik voor linkshandigen in te stellen. De weergave wordt dan 180° gedraaid, zodat het display bij linkshandig gebruik afleesbaar is. Tik op het symbool  om het gebruik voor rechtshandigen in te stellen.



### *Datum en tijd instellen*

Na oproep van deze functie kunt u op de parameters voor datum en tijd tikken, om de dan wit weergegeven parameters met de knoppen / te verhogen of verlagen. Tik op “24H” om van de 24 uursweergave om te schakelen op de 12 uursweergave of vice versa.



### *Regelondersteuning instellen*

Na oproep van deze functie kunt u de leeslijn resp. de leesregel (schaduw balken die het bovenste en onderste deel van het scherm zwart maken) instellen. Tik op het symbool  om te schakelen tussen leeslijn en leesregel. Als voor het weergegeven livebeeld een rode leeslijn staat, kunt u deze met de knoppen / naar wens verschuiven.

Worden in plaats van de leeslijn schaduwbalken in het bovenste en onderste deel van het beeldscherm weergegeven, dan kunt u de grootte daarvan met de knoppen /  naar wens instellen.



### *Firmware actualiseren*

Wanneer u deze functie oproept, wordt links de momenteel op het apparaat geïnstalleerde firmware-versie weergegeven als “Current Version” en rechts de te installeren firmware-versie als “Update Version”. Voor actualisering van de firmware van de lezer tikt u op het symbool . Om de procedure te annuleren, tikt u op het symbool .

Voor actualisering moet de te installeren software-versie tevoren naar de SD-kaart zijn gekopieerd.

### **mobilux DIGITAL Touch HD op een computer gebruiken**

U kunt het livebeeld van de lezer op het beeldscherm van een computer weergeven. Daartoe moet u eerst het meegeleverde programma “mobilux Digital” op de computer installeren. De installatiehandleiding vindt u op de bij levering reeds in de lezer geplaatste SD-kaart. Geschikt voor de installatie van mobilux Digital zijn computers waarop een van de volgende besturingssystemen is geïnstalleerd: Windows Vista, Windows 7, Windows 8 of Windows 10. Mogelijk werkt mobilux Digital ook op andere Windows-platforms, dit kan echter niet worden gegarandeerd. Bij installatie op andere dan de hier genoemde besturingssystemen aanvaarden wij geen enkele aansprakelijkheid voor de gegevensintegriteit van de computer.





### 3 USB-functies



Wanneer u de lezer aansluit op de USB-aansluiting van een computer en inschakelt, verschijnen de volgende 3 symbolen op het beeldscherm van de lezer:



Tik op het symbool  om de inhoud van de SD-kaart op de computer als nieuw verwisselbaar schijfstation toe te wijzen. Ga daarna verder met de gewenste bestandsbewerkingen.

Op dit station vindt u in de map “manuals” het PDF-bestand “Software installation manual” met de installatiehandleiding. Dubbelklik op de bestandsnaam om de handleiding te openen met het standaardprogramma voor weergave van PDF-bestanden. Volg de installatie-instructies, die afhankelijk zijn van het op de computer geïnstalleerde besturingssysteem.

Tik op het symbool  om de communicatie tussen de lezer en de tevoren geïnstalleerde en gestarte software mobilux Digital tot stand te brengen. In het programmavenster verschijnt het livebeeld van de lezer. Linksboven in het venster verschijnen de vier symbolen:    .

De functies van de eerste drie symbolen die met de muis kunnen worden opgeroepen, komen overeen met de hier reeds beschreven functies. Wanneer u klikt op het symbool , wordt o.a. het versienummer van de geïnstalleerde software weergegeven. Wanneer u op het uitvouwsymbool rechts van het symbool  klikt en “Manual” selecteert, wordt de gebruiksaanwijzing van de mobilux DIGITAL Touch HD vanaf de SD-kaart als PDF-versie in het hiervoor ingestelde standaardprogramma geopend.

Tik op het symbool  om met de lezer te werken terwijl de interne accu via de USB-kabel wordt opgeladen.

Om een andere USB-modus in te stellen, tikt u zo nodig kort op het display om de symbolen weer te geven. Vervolgens tikt u linksonder op het symbool voor de actuele USB-modus, om de de hierboven afgebeelde 3 symbolen opnieuw weer te geven. Tik daarna op het symbool voor de gewenste USB-modus.

## **Reset**

Als de lezer niet meer werkt op de in deze gebruiksaanwijzing beschreven wijze, is er mogelijk sprake van een storing, die u zelf kunt verhelpen door de lezer te resetten. Leid daartoe een dun, spits voorwerp voorzichtig in de met “RESET” aangeduide opening in de behuizing (8) en druk op de erachter liggende schakelaar.

## Technische gegevens

Beeldschermformaat:	11,0 cm (4,3")
Vergrotingsbereik:	liggend: 4×, 5×, 6×, 8×, 10×, 12×, 15× in de hand gehouden bij ca. 4 cm: 1,6×, 1,9×, 2,2×, 3,0×, 3,7×, 4,5×, 5,6×
Werktijd:	ca. 3 uur
Oplaadtijd:	ca. 2 uur
Netspanning van de oplader:	100 V – 240 V~, 50 – 60 Hz
Temperatuurbereik:	10 °C – 40 °C
Gewicht:	230 g

## Onderhoudsinstructies

- ▶ Gebruik om de mobilux DIGITAL Touch HD te reinigen geen zeepoplossingen die weekmakers bevatten, geen alcoholische of organische oplosmiddelen en geen schurende schoonmaakmiddelen!
- ▶ Reinig de mobilux DIGITAL Touch HD niet in een ultrasoonbad of onder stromend water!
- ▶ Reinig de mobilux DIGITAL Touch HD uitsluitend met een zachte droge doek. In geval van sterkere vervuiling (bijv. vingerafdrukken) maakt u het schoonmaakdoekje een beetje vochtig.
- ▶ Berg de mobilux DIGITAL Touch HD wanneer u deze niet gebruikt altijd op in het meegeleverde hardschuimetui.

## Garantie

Wij garanderen de functie van het product dat wordt beschreven in deze handleiding in het kader van de wettelijke bepalingen en met betrekking tot gebreken die zich voordoen en te herleiden zijn tot fabricage- of materiaalfouten. In geval van schade door verkeerde behandeling, ook in geval van beschadiging door val of stoot kan geen aanspraak op garantie worden gemaakt. Garantieclaims zijn alleen mogelijk door overleggen van het bewijs van aankoop!

## **Milieurichtlijnen**

- ▶ Voer het apparaat aan het einde van zijn gebruiksduur in geen geval af met het normale huisvuil. Dit product is onderworpen aan de Europese richtlijn 2012/19/EU.
- ▶ Voer het product of delen ervan af via een erkend bedrijf voor afvalverwerking of via uw gemeentereiniging. Neem de actueel geldende voorschriften in acht. In geval van twijfel neemt u contact op met uw instelling voor afvalverwerking. Zorg voor een milieuvriendelijk afvoeren van alle verpakkingsmaterialen.



## Dansk

Kære kunde!

Til lykke med købet af denne elektronisk forstørrende lup, som både kan anvendes håndholdt og opstillet. Den er et kvalitetsprodukt fra firmaet Eschenbach, og vi ønsker dig god fornøjelse med den daglige anvendelse.

Som førende på markedet for lupper og læseglas kan Eschenbach se tilbage på mange års erfaring, som genspejler sig i vores produkters kvalitet, betjening og design.

### **Firmware-version**

Denne vejledning gælder fra firmware-version "MD2\_fw\_v2.0.0".

### **Før første brug**

Før du bruger luppen første gang, bør du læse hele vejledningen omhyggeligt igennem, så du lærer alle luppens funktioner at kende.

## Sikkerhedsanvisninger



- ▶ **Fare for blænding og tilskadekomst! Se ikke ind i lyskilderne på husets underside! Risikogruppe 1 efter EN 62471:2008. Fareværdi for eksponeringen (EHV): 2200 sekunder ved 800 mm. Grænseværdien for den frie gruppe overholdes fra en afstand på 1,8 m. Fare for skader på nethinden ved blålys 400 nm til 780 nm.**
- ▶ **Lad ikke børn anvende elapparater uden opsyn.**
- ▶ **Oplad kun læseapparatet med den medfølgende netadapter eller USB-forbindelsen!**
- ▶ **Kontrollér mobilux DIGITAL Touch HD og netadapteren med ledning for synlige skader. Hvis mobilux DIGITAL Touch HD, netadapteren eller ledningen er beskadiget, skal netadapteren omgående afbrydes fra strømnettet, hvis den er tilsluttet. Lad produktet efterse af en kvalificeret reparatør, før du bruger det igen.**
- ▶ **Åbn aldrig huset til mobilux DIGITAL Touch HD. Der er ingen betjeningselementer indeni. Hvis huset åbnes, ophører garantien.**
- ▶ **Udsæt aldrig mobilux DIGITAL Touch HD for væsker.**
- ▶ **Beskyt mobilux DIGITAL Touch HD mod stød eller slag og mod voldsom varme! Læg aldrig mobilux DIGITAL Touch HD på varmeapparatet eller i solen.**
- ▶ **Gør også andre personer - især børn - opmærksom på disse farer!**

## Medfølger ved køb

- ▶ Elektronisk læseapparat mobilux DIGITAL Touch HD (i den efterfølgende tekst kaldet "læseapparatet").
- ▶ Oplader (med stik til EU, GB, US, AUS)
- ▶ USB-ledning
- ▶ SD-kort (indsat ved udleveringen)
- ▶ Etui
- ▶ Pudseklud
- ▶ Lanyard
- ▶ Betjeningsvejledning

## Funktionselementer

1. Berøringsfølsomt display
2. Tænd-/sluk-knap
3. USB-/ladestik
4. Ring til lanyard
5. Ladekontrol-LED

6. Afdækning til SD-kortslot
7. SD-kortslot
8. Reset-åbning
9. LED-belysning
10. Kamera
11. Støtter

## Betjening

### Opladning af det interne batteri:

**Før mobilux DIGITAL Touch HD anvendes første gang, skal det interne batteri oplades helt!**





Forbind opladerens USB-stik med USB-/ladestikket (❸) på læseapparatet for at oplade. Forbind derefter opladeren med stikket på anvendelsesstedet, og sæt opladeren ind i en stikkontakt. Opladningstiden er ca. 2 timer. Under opladningen lyser lade-kontrol-LED (❹) rødt. Når opladningen er slut, slukkes lade-kontrol-LED. Afbryd opladeren fra stikkontakten og læseapparatet, når opladningen er slut.

Du kan bruge læseapparatet, mens det oplades. Når du bruger det under opladning, forlænges opladningstiden.

### Tænd/sluk

Tryk på Tænd-/sluk-knappen (❷) i et sekund for at tænde for mobilux DIGITAL Touch HD og komme til live-billed-modus. Det forstørrede billede af læsestoffet vises på skærmen (❶).

På den øverste billedkant viser symboler batteriets ladetilstand i 5 sekunder sammen med den indstillede forstørrelse og skærmens lysstyrke.

-  Batteriet er opladet helt
-  Kapacitet 75 %
-  Kapacitet 50 %
-  Restkapacitet 25 %, symbolet vises rødt i 5 sekunder på den øverste billedkant
-  Resttid ca. 3 minutter, symbolet vises permanent rødt på den øverste billedkant.

For at slukke skal der trykkes et sekund på Tænd-/sluk-knappen. De aktuelle indstillinger for forstørrelse, visningsmodus og displaylysstyrke gemmes.

Læseapparatet slukkes automatisk, hvis det ikke bevæges i mere end 3 minutter, så det interne batteri ikke bruges unødigt. Hvis du vil bruge læseapparatet efter denne tid, skal det tændes igen.

### **Læsning med læseapparatet**

Stil det tændte læseapparat med støtterne (11) på læsestoffet, og flyt det i læseretningen, mens du læser.

### **Skrivning med læseapparatet**

Når læseapparatet er stillet op, kan det vippes frem, så det ligger på displayets forreste kant og dermed er det – ganske vist begrænset – muligt at skrive under læseapparatet. Endvidere kan læseapparatet holdes i hånden med kort afstand til læsestoffet på grund af den store dybdeskarphe

## Lagring af visningsbillede som fil

Når produktet tændes, vises tre symboler ved den højre kant:



Symbol for "Gem billede som fil" (screenshot)



Symbol for "Indstil forstørrelse"



Symbol for "Visningsmodus"

Rør kort ved -symbolet for at gemme det aktuelle live-billede som fil på SD-kortet, der er sat ind i produktet. Dette billede vises så på displayet. Billederne nummereres fortløbende på SD-kortet. Rør ved -symbolet igen for at vende tilbage til live-billed-modus.

Optagelserne kan kun vises som stillbillede på displayet, hvis der ikke er sat et SD-kort i.

Rør ved -symbolet i 2 sekunder for at komme til modus "Vis billedfiler".

Når du rører ved -symbolet, går du altid et menuniveau tilbage. Når du rører ved -symbolet, lukkes menuen, og læseapparatet vender tilbage til visning af live-billedet.

### **Indstilling af forstørrelsen**

Rør flere gange ved -symbolet for at åbne de syv forstørrelsesmuligheder 4×, 5×, 6×, 8×, 10×, 12× og 15× efter hinanden. Disse faktorer gælder for opstillet anvendelse. Ved håndholdt anvendelse er forstørrelserne mindre end angivet. Den aktuelt indstillede forstørrelse vises på den øverste billedkant i ca. 2 sekunder.

### **Indstilling af visningsmodus**

mobilux DIGITAL Touch HD har forskellige visningsmodusser, så du altid kan finde den optimale indstilling. Rør ved -symbolet flere gange for at gennemgå de forskellige visningsmodusser: ægte farver, kontrastforstærket visning sort/hvid og hvid/sort, falske farver sort/gul og gul/sort.

Rør ved -symbolet i 2 sekunder for at aktivere eller deaktivere LEDerne (9) til belysning af læsestoffet på undersiden af apparatet.

Rør kort ved skærmen igen, så de tre symboler forsvinder.

## Åbning af menuen

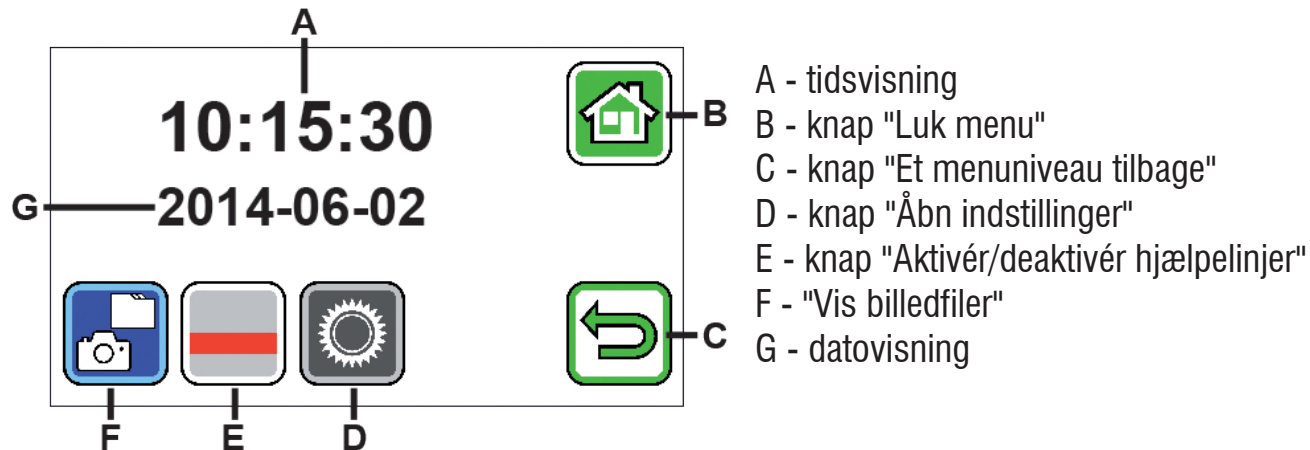

Tryk let på displayet i 3 sekunder for at få vist den følgende menu:









### Visning af billedfiler

Når du rører ved denne knap, vises de to billedfiler, som er optaget sidst, som previewbilleder. Rør ved previewbilledet for at få det vist på hele displayet. Rør ved displayet for at slette, forstørre eller ændre billedfilen. Ved siden af symbolerne B og C vises symbolerne ,  og . Rør ved displayet for at skjule symbolerne igen.



### Sletning af fil

Rør ved dette symbol for at slette filen, og besvar derefter sikkerhedsspørgsmålet ved at røre ved -symbolet. Filen slettes derefter uigenkaldeligt fra SD-kortet. Hvis du alligevel ikke vil slette filen, kan du røre ved -symbolet for at afbryde processen.

Rør flere gange ved -symbolet for at åbne de syv forstørrelsesmuligheder 4×, 5×, 6×, 8×, 10×, 12× og 15× efter hinanden.

Rør flere gange ved -symbolet for at gennemgå visningsindstillingerne, som allerede er beskrevet ovenfor.

Rør ved -symbolet for at gå et menuniveau tilbage. Derefter ser du previewbillederne igen samt symbolerne, som beskrives efterfølgende.

Rør ved -symbolet for at hoppe 10 filer tilbage med preview.

Rør ved -symbolet for at få vist previewbillederne for de to foregående filer.

Rør ved -symbolet for at få vist previewbillederne for de to efterfølgende filer.





Rør ved -symbolet for at hoppe 10 filer frem med preview.

Rør ved -symbolet for at lukke menuen og vende tilbage til visning af live-billedet.





### *Visning af hjælpelinje*

Hvis du rører ved denne knap, vises livebilledet og i midten af billedet funktionernes symbol:

 (Hjælpelinje aktiveret),  (linjebillede aktiveret) eller  (hjælpelinje eller linjebillede deaktiveret). Rør ved symbolet for den ønskede funktion, som også vises øjeblikkeligt på displayet. Når du rører ved -symbolet, går du et menuniveau tilbage.



### *Åbning af indstillinger på læseapparatet*

Hvis du rører kort ved denne knap, kan indstillingerne på læseapparatet, som beskrives efterfølgende, foretages. Du kommer også via -symbolet til det foregående menuniveau, og med -symbolet afsluttes menuen, og du vender tilbage til livebilledet.



### *Indstilling af signaltone*

Rør ved symbolet  eller  afhængigt af den ønskede signaltone.

Rør ved , hvis du ikke ønsker signaltone til bekræftelse af indtastninger.





### *Indstilling af display-lysstyrke*

Vælg den ønskede lysstyrke til skærmen: 50%, 75% eller 100%.



### *Trinløs indstilling af forstørrelse*

Efter valg af denne funktion vises to symboler ved siden af hinanden i midten af displayet:

Til venstre -symbolet (for flydende forstørrelse) og til højre -symbolet (for trinvis forstørrelse). Den aktive indstilling har gul baggrund og den inaktive grå. For at aktivere den ønskede funktion skal du røre ved det tilhørende symbol.





-symbol: I livebilled-modus ændres forstørrelsen flydende ved tryk på -symbolet eller -symbolet.

-symbol: I livebilled-modus ændres forstørrelsen (kun forstørrelse) ved tryk på -symbolet. Hvis fotofunktionen er slukket, udføres forstørrelsen og formindskelsen med -symbolet og -symbolet.

Via -symbolet kommer du til det foregående menuniveau, og med -symbolet afsluttes menuen, og du vender tilbage til livebilledet.





### *Tænd/sluk for fotosymbolet*

Hvis du ikke skal bruge fotofunktionen, kan du fjerne fotosymbolet fra udvalgsmenuen på displayets højre kant. Rør ved -symbolet for at fjerne fotosymbolet. Rør ved -symbolet for at tilføje fotosymbolet. Når fotosymbolet er slukket, ændres udvalgsmenuen i livebilled-modus til  (forstørrelse),  (formindskelse) og  (kontrast).



### *Indstilling af venstre-/højrehåndet anvendelse*

Med denne funktion kan du indstille produktet til brug med højre eller venstre hånd. Rør ved dette symbol for at indstille til brug for venstrehådede ved berøring af -symbolet. Visningen drejes så 180°, så displayet kan aflæses ved brug af venstre hånd. Rør ved -symbolet for at indstille brugen for højrehådede.



### *Indstilling af dato og klokkeslæt*

Efter denne funktion kan du røre ved parametrene for dato og klokkeslæt for at forhøje eller nedsætte parametrene, der vises med hvidt, med ▲/▼-knapperne. Rør ved "24H" for at skifte fra 24-timers-visningen til 12-timers-visningen eller omvendt.



### *Indstilling af linjehjælp*

Efter åbning af denne funktion kan du indstille læselinjen eller læsebjælken (skyggebjælke, som farver den øverste og nederste del af displayet). Rør ved ☰-symbolet for at skifte mellem læselinje og læsebjælke. Hvis der vises en rød læselinje før livebilledet, kan du flytte den med ▲/▼-knapperne efter ønske. Hvis der vises en skyggebjælke på den øverste og nederste skærmkant i stedet for læselinjen, kan du indstille dens størrelse efter ønske med ▲/▼-knapperne.



### *Opdatering af firmware*

Hvis du åbner denne funktion, vises den aktuelt installerede firmware-version på produktet som "Current Version" og til højre firmware-versionen, der skal installeres, som "Update Version". For at opdatere læseapparatets firmware skal du røre ved ✓-symbolet, og for at afbryde forløbet skal du røre ved ✗-symbolet.

For at opdatere skal softwareversionen, der skal installeres, først kopieres til SD-kortet.

### **Anvendelse af mobilux DIGITAL Touch HD på computeren**

Du kan få vist læseapparatets livebillede på en computerskærm. For at gøre det skal du først installere det medfølgende program "mobilux Digital" på computeren. Installationsvejledningen kan du finde på SD-kortet, som er sat ind i læseapparatet ved udleveringen. Følgende operativsystemer er egnede til installation af mobilux Digital: Windows Vista, Windows 7, Windows 8 eller Windows 10. Muligvis kan mobilux Digital køre på andre Windows-platforme, men det kan dog ikke garanteres. Ved installation under andre operativsystemer end dem, der er angivet her, giver vi ingen garanti for computerens dataintegritet.







#### *3 USB-funktioner*

Hvis læseapparatet forbindes med USB-tilslutningen på en computer og tændes, kan følgende 3 symboler ses på læseapparatets skærm:



Rør ved -symbolet for at tildele indholdet på SD-kortet i læseapparatet til computeren som nyt skiftedrev. Fortsæt så med de ønskede filoperationer.

På dette drev kan du finde PDF-filen "Software installation manual" med installationsvejledningen i mappen "manuals". Dobbeltklik på filnavnet for at åbne vejledningen med standardprogrammet og se på PDF-filerne. Følg installationsvejledningen afhængigt af operativsystemet, der er installeret på computeren.

Rør ved -symbolet for at etablere kommunikationen mellem læseapparatet og den tidligere installerede og opstartede software mobilux Digital. I programvinduet vises læseapparatets livebillede. Øverst til venstre i vinduet vises de fire symboler:    . Funktionerne for de første tre symboler, som kan åbnes med musen, svarer til funktionerne, som allerede er beskrevet her. Hvis du klikker på -symbolet, vises bl.a. versionsnummeret for den installerede software. Hvis du klikker på klap-ud-symbolet til højre for -symbolet og vælger "Manual", åbnes betjeningsvejledningen til mobilux DIGITAL Touch HD fra SD-kortet som PDF-version i det tilknyttede standardprogram.

Rør ved -symbolet for at arbejde med læseapparatet, mens det interne genopladelige batteri oplades via USB-kablet. For at skifte til USB-modus skal du røre kort ved displayet for at få vist symbolerne. Rør så ved symbolet for den aktuelle USB-modus nederst til venstre for at få vist de 3 symboler, som vises ovenfor, igen.

Rør ved symbolet for den ønskede USB-modus.

## Reset

Hvis læseapparatet ikke fungerer længere som beskrevet i denne vejledning, foreligger der muligvis en fejl, som du selv kan fjerne ved reset af læseapparatet. Hold en smal, spids genstand forsigtigt ind i åbningen på huset (8), som er markeret med "RESET", og tryk på kontakten bagved.

## Tekniske data

Displaystørrelse:	11,0 cm (4,3")
Forstørrelsesområde:	opstillet: 4×, 5×, 6×, 8×, 10×, 12×, 15× holdt i hånden ved ca. 4 cm: 1,6×, 1,9×, 2,2×, 3,0×, 3,7×, 4,5×, 5,6×
Driftstid:	ca. 3 timer
Opladningstid:	ca. 2 timer
Opladerens netspænding:	100 V – 240 V~, 50 – 60 Hz
Temperaturområde:	10 °C – 40 °C
Vægt:	230 g



## **Vedligeholdelsesanvisninger**

- ▶ Brug ikke sæbeopløsninger, som indeholder blødgøringsmidler, til rengøring af mobilux DIGITAL Touch HD og heller ikke alkoholiske eller organiske opløsningsmidler eller skurende rengøringsmidler!
- ▶ Rengør ikke mobilux DIGITAL Touch HD med ultralydsbad eller under rindende vand!
- ▶ Rengør kun mobilux DIGITAL Touch HD med en blød, tør klud. Hvis snavset sidder meget fast (f.eks. fingeraftryk), kan kluden fugtes en smule.
- ▶ Når du ikke bruger mobilux DIGITAL Touch HD, skal den opbevares i det medfølgende etui af hårdt skum.

## **Garanti**

Som led i lovens bestemmelser hæfter vi for produktets funktion som beskrevet i denne vejledning med hensyn til forekommende mangler, som kan føres tilbage til fabrikationsfejl eller materialefejl. Ved skader på grund af forkert behandling, det være sig ved fald eller stød, kan der ikke stilles krav om garanti. Garanti kun efter fremlæggelse af dokumentation eller købsbilag!

## **Bortskaffelse**

- ▶ Smid aldrig produktet ud med det normale husholdningsaffald, når det er udslidt. Dette produkt er underlagt det europæiske direktiv 2012/19/EU.
- ▶ Bortskaf produktet eller dele deraf hos en godkendt affaldsvirksomhed eller på den kommunale genbrugsplads. Overhold de gældende forskrifter. Kontakt affaldsordningen, hvis du er i tvivl. Aflever alle emballeringsmaterialer til miljøvenlig bortskaffelse.



## Svenska

Kära kund

Grattis till ditt nyinköpta elektroniska förstoringsglas som både kan hållas i handen och placeras direkt över texten eller bilden. Det är en kvalitetsprodukt från företaget Eschenbach som vi hoppas att du får stor glädje av varje dag.

Eschenbach är ledande på marknaden för förstoringsglas och läsglasögon och vi kan se tillbaka på många års erfarenhet som visar sig i våra produkters kvalitet och design och hur de används.

### **Programvara**

Denna bruksanvisning gäller från programvaruversion "MD2\_fw\_v2.0.0".

### **Före första användningstillfället**

Innan du använder produkten för första gången ska du läsa igenom hela bruksanvisningen noga för att sätta dig in i alla dess funktioner.

## Säkerhetsanvisningar



- ▶ Risk för bländning och personsador! Titta inte rakt in i ljuskällan på undersidan av höljet! Riskgrupp 1 enl. EN 62471:2008. Gränsvärde för exponering (EHV): 2200 sekunder vid 800 mm. Den fria gruppens gränsvärde ligger på ett avstånd på 1,8 m. Risk för att näthinnan skadas av blått ljus, 400 nm till 780 nm.
- ▶ Låt inte barn hantera elektriska apparater utan att någon vuxen håller uppsikt.
- ▶ Ladda bara upp läshjälpmedlet med medföljande strömadapter eller USB-anslutning!
- ▶ Kontrollera så att mobilux DIGITAL Touch HD, strömadaptern och kabeln inte har några synliga skador. Om mobilux DIGITAL Touch HD, strömadaptern eller dess kabel skadats ska du genast dra ut adaptern ur uttaget för att bryta strömmen. Lämna sedan in produkten till kvalificerad fackpersonal för kontroll innan du använder den igen.
- ▶ Öppna aldrig höljet till mobilux DIGITAL Touch HD. Det finns inga som helst kontrollelement inuti den. Om höljet öppnas upphör garantin att gälla.
- ▶ Utsätt aldrig mobilux DIGITAL Touch HD för väta.
- ▶ Skydda mobilux DIGITAL Touch HD från stötar, slag och alltför hög värme!
- ▶ Lägg aldrig mobilux DIGITAL Touch HD på värmekällor eller i direkt solljus!
- ▶ Gör andra personer - i synnerhet barn - uppmärksamma på riskerna!

## Leveransens innehåll

- ▶ Elektroniskt läshjälpmedel mobilux DIGITAL Touch HD (hädanefter även kallat bara "läshjälpmedel" i texten)
- ▶ Laddare (med kontakter för EU, GB, US, AUS)
- ▶ USB-kabel
- ▶ SD-minneskort (redan insatt vid leveransen)
- ▶ Etui
- ▶ Rengöringsduk
- ▶ Lanyard
- ▶ Bruksanvisning

## Komponenter

1. Rörelsekänslig display
2. På/Av-knapp
3. USB/Laddningsuttag
4. Ögla till lanyard
5. Laddningslampa
6. Skydd till SD-kortplats
7. SD-kortplats
8. Resetöppning
9. LED-belysning
10. Kamera
11. Uppställningsytor

## Användning

### Ladda upp det inbyggda batteriet:

**Innan du använder mobilux DIGITAL Touch HD för första gången måste du ladda upp det inbyggda batteriet fullständigt!**



Koppla laddarens USB-kontakt till läshjälpmedlets USB/laddningsuttag (③). Anslut sedan laddaren med den kontakt som passar på platsen och stick in laddaren i ett eluttag. Laddningen tar ca 2 timmar. Under laddningen lyser laddningslampan (⑤) rött. När laddningen är färdig slocknar laddningslampan. Koppla bort laddaren från eluttaget och från läshjälpmedlet när laddningen är färdig.

Det går att använda läshjälpmedlet samtidigt som man laddar. Då tar det emellertid längre tid att ladda.

### Sätta på/Stänga av

Håll PÅ/Av-knappen (②) inne i en sekund för att sätta på mobilux DIGITAL Touch HD och komma till livebildläget. En förstora bild av det som ska läsas visas på bildskärmen (①).

Längst upp på bildskärmen visas symbolerna för laddningsnivå, senast inställda förstoring och bildskärmens ljusstyrka i 5 sekunder.

 Batteriet är fulladdat       75 % kapacitet       50 % kapacitet

 Återstående kapacitet 25 %, symbolen visas i rött under 5 sekunder längst upp på bildskärmen.

 Återstående tid ca 3 minuter, den röda symbolen visas hela tiden längst upp på bildskärmen.

Håll På/Av-knappen inne i en sekund för att stänga av. De aktuella inställningarna för förstoring, visningsläge och bildskärmens ljusstyrka sparas.

För att spara på batteriet stängs läshjälpmidlet av om man inte rör det på över 3 minuter.

Om du vill fortsätta använda läshjälpmidlet sätter du bara på det igen.

### **Läsa med hjälpmedlet**

Placera det påkopplade läshjälpmidlet med uppställningsytorna (⑪) på det som ska läsas och flytta det efter hand som du läser.

### **Skriva med hjälpmedlet**

När det satts på plats kan läshjälpmidlet fortfarande lutats framåt så att det också ligger mot bildskärmens främre kant för att man - med viss begränsning - ska kunna skriva under det. Förutom det kan läshjälpmidlet på grund av sin höga djupskärpa även hållas i handen en liten bit från det som ska läsas.

## Spara en fil med den bild som visas

När den kopplas på kommer tre symboler upp i den högra kanten:





Symbol för "Spara en fil med den bild som visas" (screenshot)



Symbol för "Ställa in förstoring"





Symbol för "Visningsläge"

Peka snabbt på -symbolen för att spara den aktuella livebilden i en fil på det SD-kort som satts in. Bilden visas sedan på displayen. Bilderna numreras löpande på SD-kortet. Peka på -symbolen igen för att gå tillbaka till livebildläget.

Om inget SD-kort satts in kan bara stillbilder visas på displayen.



Håll fingret kvar på -symbolen i 2 sekunder för att komma tillbaka till "Visa sparade bilder".

Om du pekar på -symbolen går du alltid en menynivå bakåt. Om du pekar på -symbolen stängs menyn och läshjälpmidlet går tillbaka till Live-Bild-läget.

### **Ställa in förstoring**

Peka upprepade gånger på -symbolen för att ta fram de sju tillgängliga förstoringarna 4×, 5×, 6×, 8×, 10×, 12× och 15× i tur och ordning. Detta gäller bara när produkten står upp. Om man håller läshjälpmidlet i handen blir förstoringen mindre än vad som anges. Den förstoring som ställts in för tillfället visas i ca 2 sekunder längst upp på bildskärmen.

### **Ställa in visningsläge**

mobilux DIGITAL Touch HD har olika visningslägen för att du ska kunna se allt så bra som möjligt. Peka upprepade gånger på -symbolen för att bläddra igenom de olika visningslägena i tur och ordning, från sanna färger till kontrastförstärkt visning i svart/vitt och vitt/svart samt falska färger i svart/gult och gult/svart.

Håll kvar fingret på -symbolen i 2 sekunder för att tända eller släcka LED-lamporna (9) till belysningen på produktens undersida.

Peka snabbt på bildskärmen en gång till för att dölja de tre symbolerna igen.

## Hämta meny

Tryck försiktigt på displayen i 3 sekunder för att ta fram följande meny:

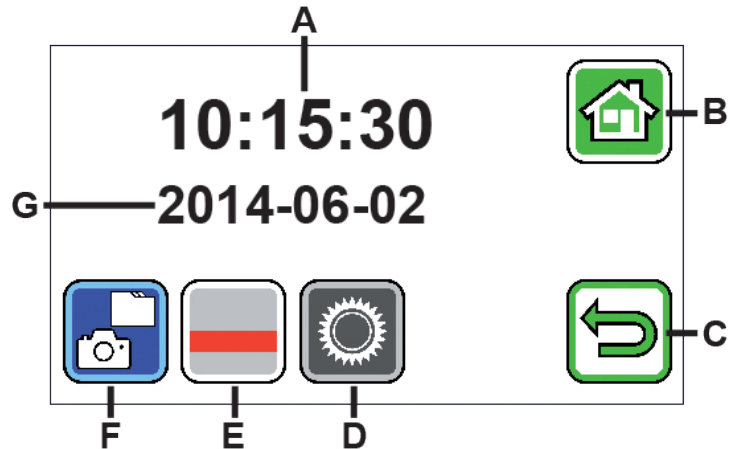

A - tidsvisning

B - displayknapp "Stäng meny"

C - displayknapp "En menynivå bakåt"

D - displayknapp "Hämta inställningar"



E - displayknapp "Aktivera/Avaktivera hjälplinjer"

F - "Visa sparade filer"

G - Datumvisning





### Visa sparade bilder

Om du pekar snabbt på den här displayknappen visas en förhandsgranskning av de två senast tagna bildfilerna. Peka på förhandsvisningen för att visa den över hela displayen. Peka på displayen för att ta bort, förstora eller ändra kontrast på bildfilen. Bredvid symbolerna B och C kommer symbolerna ,  och  efter varandra. Peka på displayen igen för att dölja symbolerna.



### Ta bort fil

Om du vill ta bort en fil pekar du på den här symbolen och bekräftar säkerhetsfrågan genom att peka lätt på -symbolen. Filen försvinner för alltid från SD-kortet. Om du ångrar dig och inte vill ta bort filen pekar du på -symbolen för att avbryta.

Peka upprepade gånger på -symbolen för att ta fram de sju tillgängliga förstoringarna 4×, 5×, 6×, 8×, 10×, 12× och 15× i tur och ordning.

Peka upprepade gånger på -symbolen för att bläddra igenom de visningslägen som beskrivits tidigare i tur och ordning.

Peka på -symbolen för att gå tillbaka till föregående menynivå. Då ser du åter förhandsgranskningsbilderna samt de

symboler som beskrivs i följande avsnitt.

Peka på -symbolen för att hoppa 10 filer bakåt i förhandsgranskningen.

Peka på -symbolen för att visa de båda föregående filernas förgranskingsbilder.

Peka på -symbolen för att visa följande två filers förgranskingsbilder.





Peka på -symbolen för att hoppa 10 filer framåt i förhandsgranskningen.

Peka på -symbolen för att stänga menyn och gå tillbaka till Live-Bild-läget.





*Visa hjälplinje*

Om du pekar på den här knappen visas livebilden med funktionernas symbol i mitten:

 (hjälpelinje har aktiverats),  (läsrad har aktiverats) eller  (hjälpelinje resp. läsrad har avaktiverats). Peka på symbolen för önskad funktion så kommer den genast upp på displayen. Om du pekar på -symbolen går du en menynivå bakåt.



### *Hämta inställningar*

Om du pekar snabbt på den här displayknappen kan du sedan göra följande inställningar på produkten. Även här används -symbolen för att komma till föregående menynivå och -symbolen för att stänga menyn och gå tillbaka till Live-Bild-läget



### *Ställa in signal*

Pecka på symbolen  eller , beroende på vilken signal du vill ha.

Pecka på  om du inte vill ha någon signal som bekräftar dina inmatningar.



### *Ställa in bildskärmens ljusstyrka*

Här väljer du ljusstyrka för bildskärmen: 50%, 75% eller 100%.





### *Steglös inställning av förstoringen*



När man valt den här funktionen kommer två symboler upp bredvid varandra mitt på displayen:

-symbolen (för flytande förstoring) till vänster och -symbolen (för steglös förstoring) till höger.

Den aktiva inställningen är gul, den inställning som inte är aktiv är grå. Peka på symbolen för den funktion du vill aktivera.





-symbol: I livebildläget ändras förstoringen flytande om man trycker på -symbolen eller -symbolen.

-symbol: I livebildläget ändras förstoringen (bara förstoring) om man trycker på -symbolen. När fotofunktionen är avstängd sker förstoring och förminskning med -symbolen och -symbolen.

Med -symbolen kommer du till föregående menynivå och med -symbolen stängs menyn och du kommer tillbaka till livebilden.



*Aktivera/Avaktivera fotosymbol*

Om du inte behöver fotofunktionen kan du ta bort symbolen från menyn med alternativ i högra kanten av displayen. Peka på -symbolen för att ta bort. Peka på -symbolen för att lägga till. När fotosymbolen är avaktiverad ändras menyn med alternativ i livebildläget till  (förstora),  (förminska) och  (kontrast).



*Inställning för höger- och vänsterhänta*

Med den här funktionen kan du anpassa produkten till höger- eller vänsterhänta. Peka på den här symbolen och sedan på -symbolen för att ställa in produkten för vänsterhänta.

Vyn roteras i 180° så att man kan läsa på displayen när man använder vänster hand. Peka på -symbolen för att ställa in produkten för högerhänta.







### *Ställa in datum och klockslag*

När du hämtat den här funktionen kan du peka på parametrarna för datum och klockslag för att öka eller minska värdet på den parameter som då blivit vit med displayknapparna /. Peka på 24H för att växla från 24-timmarläget till 12-timmarläget och vice versa.



### *Ställa in hjälplinjer*

När du hämtat den här funktionen kan du ställa in läslinjen och läsraden (skuggat område som gör den övre och undre delen av bildskärmen mörkare). Peka på -symbolen för att växla mellan läslinje och läsrad. Om det kommer upp en röd läslinje framför livebilden kan du flytta den som du vill med displayknapparna /. Om det istället för en läslinje kommer upp skuggade fält i den övre och undre delen av bildskärmen kan du ställa in dem som du vill med displayknapparna /.



### *Uppdatera fast programvara*

Om du tar fram den här funktionen visas den fasta programvara som för tillfället är installerad som "Current Version" till vänster och den version som ska installeras som "Update Version" till höger. För att uppdatera läshjälpmedlets fasta programvara pekar du på -symbolen, för att avbryta förloppet pekar du på -symbolen.

För att kunna uppdatera måste den programvaruversion som ska installeras först kopieras till SD-kortet.

### **Använda mobilux DIGITAL Touch HD med en dator**

Du kan visa livebilden från läshjälpmedlet på en datorskärm. Då måste du först installera det medföljande programmet mobilux Digital på datorn. Installationsanvisningen finns på det SD-kort som redan sitter i läshjälpmedlet vid leveransen. För installation av mobilux Digital lämpar sig datorer där följande operativsystem installerats: Windows Vista, Windows 7, Windows 8 eller Windows 10. Eventuellt fungerar mobilux Digital även på andra Windowsplattformar, men det kan inte garanteras. Vi tar inget ansvar för datorintegriteten vid installation med andra operativsystem än de som nämns här.

### *3 USB-funktioner*







Om du kopplar läshjälpmedlet till en dator via USB och sätter på det kommer följande 3 symboler upp på läshjälpmedlets bildskärm:





Peka på -symbolen för att lägga innehållet på det SD-kort som sitter i läshjälpmidlet som en ny mobil enhet i datorn. Fortsätt sedan med önskad dataaktivitet.

På den här enheten finns mappen "manuals" som innehåller PDF-filen "Software installation manual" med installationsanvisningen. Dubbelklicka på filnamnet för att öppna PDF-filen med standardprogrammet för att läsa PDF-filer. Följ installationsanvisningarna för det operativsystem som är installerat på datorn.

Peka på -symbolen för att skapa möjlighet till kommunikation mellan läshjälpmidlet och programvaran mobilux Digital som installerats och startats. I programfönstret visas läshjälpmidlets livebild. De fyra symbolerna visas uppe till vänster i fönstret:    . De tre första symbolernas funktioner kan hämtas med musen och är samma funktioner som redan beskrivits här. Om du klickar på -symbolen visas bl a versionsnumret på den fasta programvara som installerats. Om du klickar på symbolen till höger om -symbolen och väljer "Manual" öppnas bruksanvisningen till mobilux DIGITAL Touch HD på SD-kortet som PDF-fil i länkade standardprogram.

Peka på -symbolen för att kunna använda läshjälpmedlet samtidigt som det inbyggda batteriet laddas upp genom USB-kabeln.

För att växla till USB-läget pekar du ev. först snabbt på displayen för att ta fram symbolerna. Peka sedan på symbolen för det aktuella USB-läget nere till vänster för att ta fram de 3 alternativsymboler som visas ovan igen. Peka sedan på symbolen för önskat USB-läge.

### **Återställning (Reset)**

Om läshjälpmedlet inte längre fungerar som det ska enligt den här anvisningen kan det bero på en störning som du själv kan åtgärda genom att återställa läshjälpmedlet. För då försiktigt in ett smalt, spetsigt föremål i den öppning på höljet (8) som har markerats med "RESET" och tryck tryck på den brytare som sitter där.

### **Tekniska data**

Bildskärmens storlek:	11,0 cm (4,3")
Förstoringsområde:	stående: 4×, 5×, 6×, 8×, 10×, 12×, 15× i handen på ca 4 centimeters avstånd: 1,6×, 1,9×, 2,2×, 3,0×, 3,7×, 4,5×, 5,6×
Drifftid:	ca 3 timmar

Laddningstid:	ca 2 timmar
Nätspänning för laddare:	100 V – 240 V~, 50 – 60 Hz
Temperaturområde:	10 °C – 40 °C
Vikt:	230 g

## **Skötsel**

- ▶ Använd inte några rengöringsmedel som innehåller mjukgörare och inga organiska eller alkoholhaltiga lösningsmedel eller slipande medel för att rengöra mobilux DIGITAL Touch HD!
- ▶ Rengör inte mobilux DIGITAL Touch HD i ultraljudsbad eller under rinnande vatten!
- ▶ Rengör bara mobilux DIGITAL Touch HD med en mjuk och torr duk. Grövre smuts (t ex fingeravtryck) tar du bort genom att fukta duken en aning.
- ▶ Förvara alltid mobilux DIGITAL Touch HD i medföljande etui när den inte används.

## Garanti

Inom ramarna för de lagstadgade bestämmelserna lämnar vi en garanti som täcker fabrikations- eller materialfel på den produkt som beskrivs här. Vi ansvarar inte och lämnar ingen garanti för skador som är ett resultat av att produkten behandlats på fel sätt, fallit i golvet eller utsatts för stötar. Garantiförmåner kan endast utnyttjas mot uppvisande av inköpskvitto!

## Kassering

- ▶ Produkten får absolut inte slängas bland de vanliga hushållssoporna när den ska kasseras. Den här produkten faller under bestämmelserna i EU-direktiv 2012/19/EU.
- ▶ Lämna in produkten eller delar av den till ett godkänt återvinningsföretag eller till din kommunala avfallsanläggning. Följ gällande föreskrifter. Kontakta din avfallsanläggning om du har några frågor. Lämna in allt förpackningsmaterial till miljövänlig återvinning.

## Norsk

Kjære kunde!

Gratulerer med kjøpet av denne elektroniske forstørrelseslupen til håndholdt eller påsatt bruk. Dette er et kvalitetsprodukt fra Eschenbach som vi håper du får stor glede av i ditt daglige bruk.

Som markedsledende firma for luper og lesebriller kan vi hos Eschenbach se tilbake på mange års erfaring, og dette gjenspeiler seg både i kvaliteten på samt håndteringen og designen av våre produkter.

### **Firmware-versjon**

Denne bruksanvisning gjelder fra firmware-versjon "MD2\_fw\_v2.0.0".

### **Før først gangs bruk**

Før første gangs bruk må du lese gjennom hele bruksanvisningen nøye for å bli kjent med alle funksjonene til apparatet.

## Sikkerhetshenvisninger



- ▶ **Fare for blinding og skader! Ikke se inn i lyskildene på apparatusets underside! Risikogruppe 1 iht. NEK IEC 62471:2008. Fareverdi for eksplosjon (EHV): 2200 sekunder i 800 mm. Grenseverdien til den frie gruppen blir fra 1,8 m avstand overholdt. Netthinnefare fra blått lys 400 nm til 780 nm.**
- ▶ **La ikke barn håndtere elektroniske apparater uten oppsyn.**
- ▶ **Lad leseapparatet kun med den medfølgende strømadapteren eller USB-tilkobling!**
- ▶ **Sjekk din mobilux DIGITAL Touch HD og strømadapteren inkl. ledning for synlige skader. Hvis mobilux DIGITAL Touch HD, strømadapteren eller adapterens ledning er skadet, må du umiddelbart koble den tilkoblede strømadapteren fra strømmettet. La kvalifisert fagpersonell sjekke produktet før du tar det i bruk igjen.**
- ▶ **Åpne aldri apparatet til mobilux DIGITAL Touch HD. Det finnes ingen betjeningselementer inni apparatet. Hvis apparatet åpnes, utgår garantien.**
- ▶ **Utsett aldri mobilux DIGITAL Touch HD for fuktighet.**
- ▶ **Beskytt mobilux DIGITAL Touch HD mot støt eller slag og overstadig varme! Legg aldri mobilux DIGITAL Touch HD på varmeelementer eller i direkte sollys!**
- ▶ **Gjør også andre personer, og særlig barn, oppmerksomme på disse farene!**

## Leveringsomfang

- ▶ Elektronisk leseapparat mobilux DIGITAL Touch HD (senere i teksten også forkortet til "leseapparat")
- ▶ Ladeenhet (med støpsler for EU, GB, US, AUS)
- ▶ USB-ledning
- ▶ SD-kort (allerede satt inn ved levering)
- ▶ Etui
- ▶ Pussefille
- ▶ Bærestropp
- ▶ Bruksanvisning

## Funksjonselementer

- 1 Berøringsskjerm
- 2 På-/Av-knapp
- 3 USB-/ladekontakt
- 4 Øye for bærestropp
- 5 Kontroll-LED for lading

- 6 Deksel for SD-kortspor
- 7 SD-kortspor
- 8 Reset-åpning
- 9 LED-belysning
- 10 Kamera
- 11 Setteflater

## Betjening

### Lade den interne batteripakken:

**Før du bruker mobilux DIGITAL Touch HD for første gang må du lade opp den interne batteripakken fullstendig!**

For å lade kobler du USB-støpselet på ladeenheten til USB-/ladekontakten (③) på leseapparatet. Koble deretter ladeenheten til det støpselet som gjelder for stedet der det skal brukes og plugg ladeenheten inn i en vegguttak. Ladetiden er ca. 2 timer. Under ladingen lyser kontroll-LED for lading (⑤) rødt. Når ladingen er ferdig, slukker kontroll-LED. Koble ladeenheten fra vegguttaket og leseapparatet når ladingen er ferdig.

Du kan bruke leseapparatet under ladingen. Hvis apparatet brukes under ladingen, vil ladetiden imidlertid bli lengre.

### Slå på/av

Hold På-/Av-knappen (②) trykket i ett sekund for å slå på mobilux DIGITAL Touch HD og komme til Live-bildemodus. Den forstørrede avbildingen av det som skal leses, vises på skjermen (①).

I øvre bildekant vises symboler batteriets ladetilstand, den siste innstilte forstørrelsen og skjermens lyshet i 5 sekunder.





Batteri helt ladet



Kapasitet 75 %



Kapasitet 50 %



Restkapasitet 25 %, symbolet vises rødt i 5 sekunder i øvre bildekant



Resterende driftstid ca. 3 minutter, symbolet lyser kontinuerlig rødt i øvre bildekant

For å slå av holder du På-/Av-knappen trykket i ett sekund. De aktuelle innstillingene av forstørrelse, fremstillingsmodus og skjermens lyshet blir lagret.

For å skåne det interne batteriet slår leseapparatet seg av automatisk hvis det ikke blir beveget i løpet av mer enn 3 minutter. Ønsker du å bruke leseapparatet etter denne tiden, må du slå det på igjen.

### **Lese med apparatet**

Sett det innkoblede apparatet med setteflatene (①) på det som skal leses og beveg det i leseretningen mens du leser.

### **Skrive med apparatet**

I påsatt tilstand kan leseapparatet vippes fremover slik at det i tillegg ligger på skjermens fremre kant og det slik - med innskrenkninger - kan skrives under leseapparatet. Videre kan leseapparatet også på grunn av den høye dybdeskarphe-  
ten holdes i hånden i kort avstand til det som skal leses.

## Lagre visningsbildet som fil

Når apparatet slås på, vises tre symboler på høyre kant.:





Symbol for "Lagre visningsbilde som fil" (Screenshot)



Symbol for "Stille inn forstørrelse"





Symbol for "Fremstillingsmodus"

Berør kort -symbolet for å lagre det aktuelle Live-bildet som en fil på SD-kortet som er satt inn i apparatet. Dette bildet blir deretter vist på skjermen. Avbildningene blir nummerert fortløpende på SD-kortet. Berør -symbolet igjen for å gå tilbake til Live-bildemodus.

Uten innsatt SD-kort kan opptak kun vises som faste bilder på skjermen.

Berør -symbolet i 2 sekunder for å gå til modusen "Vise bildefiler".

Når du berører -symbolet, går du ett menynivå tilbake. Når du berører -symbolet, lukkes menyen og leseapparatet går tilbake til visning av Live-bildet.

### **Stille inn forstørrelsen**

Berør -symbolet gjentatte ganger for å hente frem de sju tilgjengelige forstørrelsene 4×, 5×, 6×, 8×, 10×, 12× og 15× etter hverandre. Disse faktorene gjelder for påsatt bruk. Ved håndholdt bruk er forstørrelsene mindre enn det som er angitt. Den aktuelt innstilte forstørrelsen blir vist i ca. 2 sekunder i øvre bildekant.

### **Stille inn fremstillingsmodusen**

mobilux DIGITAL Touch HD har ulike fremstillingsmodi for å muliggjøre optimal fremstilling. Berør -symbolet gjentatte ganger for å gå gjennom de ulike fremstillingsmodiene etter hverandre fra sannfargemodus via kontrastforsterket fremstilling svart/hvitt og hvitt/svart til feilfargefremstilling og gul/svart.

Berør -symbolet i 2 sekunder for å slå av eller på LED-ene (●) for belysning av det som skal leses på apparatets underside.

Berør skjermen raskt en gang til for å fjerne de tre symbolene igjen.

## Hente frem meny

Trykk lett på skjermen i 3 sekunder for å vise følgende meny:

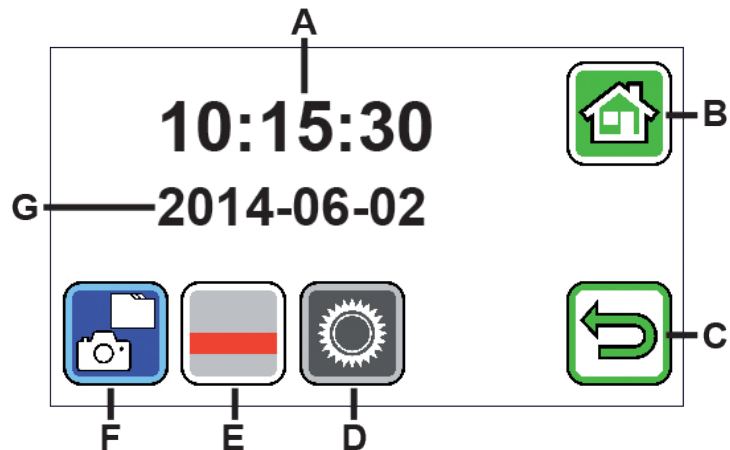

A - tidsanvisning

B - kobling "Lukk meny"

C - kobling "En meny tilbake"

D - kobling "Hent frem innstillinger"

E - kobling "Slå hjelpelinjer på/av"

F - "Vis bildefiler"

G - datovisning





### Vis bildefiler

Hvis du raskt berører denne koblingen vises de to nyeste bildefilene som miniatyrbilder. Klikk på et miniatyrbilde for å vise det på hele skjermen. For å slette en bildefil, for å forstørre eller endre kontrasten, klikk på skjermen. Ved symbolene B og C vises symbolene under hverandre ,  og . Berør skjermen en gang til for å fjerne symbolene.



### Slett fil

For å slette en fil berører du dette symbolet og besvarer det påfølgende sikkerhetsspørsmålet ved å berøre -symbolet. Filen blir da ugjenkallelig slettet fra SD-kortet. Hvis du likevel ikke ønsker å slette filen, berører du -symbolet for å avbryte prosessen.

Berør -symbolet gjentatte ganger for å hente frem de sju tilgjengelige forstørrelsene 4×, 5×, 6×, 8×, 10×, 12× og 15× etter hverandre.

Berør -symbolet gjentatte ganger for gå gjennom de allerede beskrevne fremstillingsmodiene etter hverandre.

Berør -symbolet for å gå tilbake ett menynivå. Da ser du miniatyrbildene igjen samt symbolene som beskrives i det påfølgende.

Berør -symbolet for å gå 10 filer tilbake i forhåndsvisningen.

Berør -symbolet for å forhåndsvisse de to forrige filene.

Berør -symbolet for å forhåndsvisse de to neste filene.





Berør -symbolet for å gå 10 filer fremover i forhåndsvisningen.

Berør -symbolet for å lukke menyen og gå tilbake til visningen av Live-bildet.





*Vis hjelpelinje*

Når du klikker på denne måten på skjermtastene, vises Live-bildet og midt på bildet symbolet for funksjonene:

 (Hjelpelinje aktivert),  (Linjemaske aktivert) eller  (Hjelpelinje henholdsvis linjemaske deaktivert). Klikk på symbolet for ønsket funksjon som for øyeblikket vises på skjermen. Når du berører -symbolet, går du ett menynivå tilbake.





*Hent frem apparatinnstillingene*

Hvis du berører denne koblingen raskt, kan du foreta apparatinnstillingene som blir beskrevet i det påfølgende. Også her går du via -symbolet til det forrige menynivået, med -symbolet avslutter du menyen og går tilbake til visningen av Live-bildet.



### *Still inn signaltone*

Alt etter ønsket signaltone berører du symbolet  eller . Berør  hvis du ikke ønsker noen signaltone for å bekrefte inntastinger.





### *Still inn skjermens lyshet*

Velg ønsket lyshet for skjermen: 50 %, 75 % eller 100 %.



### *Still inn forstørrelsen trinnløst*

Etter valg av denne funksjonen vises to symboler i senter av skjermen, ved siden av hverandre:

Til venstre -symbolet (trinnløs forstørring), til høyre -symbolet (for trinnvis forstørring). Den aktuelle aktiverte innstillingen er markert med gult, den ikke aktive med grått. For å aktivere ønsket funksjon, klikk på det tilhørende symbolet.





-symbol: I Live-bildemodus blir forstørrelsen trinnløs ved å trykke på -symbolet eller -symbolet.

-symbol: I Live-bildemodus endres forstørrelsen (kun større) ved å trykke på -symbolet. Ved avslått foto-funksjon skjer forstørrelse og forminskning ved hjelp av -symbolet og -symbolet.

Via -symbolet kommer du til det forrige meny nivået, med -symbolet avslutter du menyen og går tilbake til visningen av Live-bildet.





### *Slå av og på foto-symbol*

Dersom du ikke vil bruke foto-funksjonen, kan du fjerne foto-symbolet fra høyre kant av skjermen. For å fjerne det, trykk på -symbolet. For å legge det til, trykk på -symbolet. Ved avslått foto-symbol endrer valgmenyen i live-bildemodus til  (forstørre),  (forminske) og  (kontrast).



### *Stille inn for høyre- eller venstrehendte*

Med denne funksjonen kan du stille inn betjening av apparatet for høyre- eller venstrehendte. Klikk på dette symbolet for deretter å klikke på -symbolet for å velge bruk for venstrehendte. Visningen snus da 180° slik at skjermen er avlesbar ved betjening med venstre hånd. Berør -symbolet for å aktivere bruk for høyrehendte.



### *Still inn dato og klokkeslett*





Når denne funksjonen er hentet frem, kan du berøre parametrene for dato og klokkeslett for å øke eller redusere den da hvitt fremstilte parameteren med /-koblingen.



Berør "24H" for å gå fra 24-timersvisning til 12-timersvisning eller omvendt.





### *Still inn linjestøtte*

Når denne funksjonen er hentet frem, kan du stille inn leselinje eller leserad (sjatteringsblokk som mørklegger øvre og nedre skjermområde). Berør -symbolet for å bytte mellom lest linje og leserad. Hvis det fremstilles en rød leselinje foran det viste Live-bildet, kan du forskyve denne med /-koblingen etter ønske. Hvis det i stedet for leselinje vises sjatteringsblokker på øvre og nedre skjermkant, kan størrelsen på disse stilles inn med /-koblingene etter ønske.



### *Oppdatere firmware*

Når du velger denne funksjonen, vises firmware-versjon som for øyeblikket er installert på apparatet til venstre som "Current Version", og til høyre firmware som skal installeres som "Update Version". For oppdatering av firmware på leseapparatet, klikk på -symbolet, for å avbryte prosedyren klikk på -symbolet.

For å oppdatere må programvareversjonen først være kopiert til SD-kortet.

## **Bruke mobilux DIGITAL Touch HD på PC-en**

Du kan vise Live-bildet til leseapparatet på en PC-skjerm. Da må du først installere det medfølgende programmet "mobilux Digital" på PC-en. Installasjonsveiledningen finner du på SD-kortet som ved levering allerede var satt inn i leseapparatet.

PC-er med følgende operativsystemer installert er egnet for installasjon av mobilux Digital: Windows Vista, Windows 7, Windows 8 eller Windows 10. Det er mulig at mobilux Digital også kan kjøres på andre Windows-plattformer, men dette kan ikke garanteres. Ved installasjon på andre operativsystemer enn de som er nevnt her, kan vi ikke ta noe ansvar for PC-ens dataintegritet.







### *3 USB-funksjoner*

Når du kobler leseapparatet til en PC med USB-tilkoblingen, ser du følgende 3 symboler på leseapparatets skjerm:



Berør -symbolet for å gjøre innholdet på SD-kortet som er satt inn i leseapparatet om til en ny flyttbar stasjon på PC-en. Fortsett med ønskede filoperasjoner.

På denne stasjonen finner du PDF-filen "Software installation manual" i mappen "manuals". Her ligger installasjonsveiledningen. Dobbeltklikk på filnavnet for å åpne veiledningen med standardprogrammet for å se på PDF-filer. Følg installasjonsveiledningen i henhold til operativsystemet som er installert på PC-en.

Berør -symbolet for å muliggjøre kommunikasjon mellom leseapparatet og den tidligere installerte programvaren mobilux Digital. I programvinduet vises Live-bildet for leseapparatet. Oppe til venstre i vinduet vises fire symboler:    . Funksjonene for de første tre symbolene, som kan aktiveres med musen, tilsvarer funksjonene vi allerede har beskrevet her. Dersom du klikker på -symbolet, vises blant annet versjonsnummer for den installerte programvaren. Når du klikker på utfoldingssymbolet til høyre for -symbolet og velger "Manual", vises bruksanvisningen for mobilux DIGITAL Touch HD fra SD-kortet i som PDF-versjon for det angitte standardprogrammet.

Berør -symbolet for å bruke leseapparatet mens det interne batteriet lades via USB-ledningen.

For å bytte til USB-modus, berør skjermen raskt for å vise symbolene. Berør deretter symbolet nede til venstre for den aktuelle USB-modusen for igjen å vise de 3 symbolene som ble vist ovenfor. Berør deretter symbolet for ønsket USB-modus.

## Reset

Hvis leseapparatet ikke lenger fungerer som beskrevet i denne anvisningen, foreligger det muligens en feil som du selv kan rette opp ved å tilbakestille leseapparatet. Før en smal, spiss gjenstand forsiktig inn i apparatusåpningen som er merket med "RESET" (Ⓢ) og trykk inn knappen som ligger under.

## Tekniske data

Skjermstørrelse:	11,0 cm (4,3")
Forstørrelsesområde:	på satt: 4×, 5×, 6×, 8×, 10×, 12×, 15× håndholdt ved ca. 4 cm: 1,6×, 1,9×, 2,2×, 3,0×, 3,7×, 4,5×, 5,6×
Driftsvarighet:	ca. 3 timer
Ladetid:	ca. 2 timer
Ladeenhetens nettspenning:	100 V – 240 V~, 50 – 60 Hz
Temperaturområde:	10 °C – 40 °C
Vekt:	230 g

## Vedlikeholdshenvisninger

- ▶ Det må ikke brukes noen såpeløsninger som inneholder mykningsmidler, noen alkoholholdige eller organiske løsemidler eller noen skurende rengjøringsmidler til rengjøring av mobilux DIGITAL Touch HD!
- ▶ Ikke rengjør mobilux DIGITAL Touch HD i ultralydbad eller under rennende vann!
- ▶ Rengjør kun mobilux DIGITAL Touch HD med en myk, tørr klut. Ved kraftigere forurensinger (f.eks. fingeravtrykk) kan pussekluten fuktes lett.

- ▶ Når du ikke bruker mobilux DIGITAL Touch HD, må apparatet alltid oppbevares i det medfølgende etuiet av hardskum.

## **Garanti**

Vi garanterer innenfor rammene av de juridiske bestemmelsene for funksjonen til produktet som er beskrevet i denne bruksanvisningen når det gjelder oppståtte mangler som kan føres tilbake til fabrikkasjonsfeil eller materialfeil. Vi yter ingen garanti for skader som oppstår grunnet urettmessig håndtering eller skader fra fall eller støt. Garanti gis kun mot fremvisning av kvittering!

## **Deponering**

- ▶ Kast aldri apparatet i vanlig husholdningsavfall etter endt levetid. Dette produktet ligger under europeisk retningslinje 2012/19/EU.
- ▶ Deponer produktet eller deler av produktet via et godkjent deponeringsforetak eller via den kommunale avfallsinstitusjonen. Ta hensyn til de aktuelle gjeldende forskriftene. Dersom du er i tvil, så ta kontakt med avfallsinstitusjonen. Lever alle forpakkingsmaterialene inn til resirkulering.

## Suomi

Hyvä asiakas

Onnittelut tämän elektronisen, kädessä pidettävän tai pöydälle asetettavan suurennuslasin hankinnasta. Kyseessä on Eschenbachin laatutuote. Toivottavasti tuotteesta on sinulle paljon iloa jokapäiväisessä käytössä.

Markkinoiden johtavana suurennuslasien ja lukulasien valmistajana Eschenbachilla on monivuotinen kokemus, joka näkyy tuotteiden laadussa, käytettävyydessä ja muotoilussa.

### **Laitteisto-ohjelmiston versio**

Tämä ohje on voimassa laitteisto-ohjelmiston versiosta "MD2\_fw\_v2.0.0" alkaen.

### **Ennen ensimmäistä käyttöä**

Ennen kuin otat laitteen käyttöön ensimmäistä kertaa, tutustu laitteen kaikkiin toimintoihin lukemalla käyttöohje huolellisesti läpi.

## Turvallisuusohjeet



- ▶ **Häikäistymis- ja loukkaantumisvaara! Älä katso laitteen alla oleviin valonlähteisiin! Standardin EN 62471:2008 mukainen riskiryhmä 1. Vaaralle altistumisarvo (EHV): 2200 sekuntia 800 mm:n etäisyydellä. Vapaan ryhmän raja-arvo toteutuu 1,8 metrin etäisyydellä. Verkkokalvoa vaurioittavan sinisen valon taajuus 400–780 nm.**
- ▶ **Älä anna lasten käsitellä sähkölaitteita ilman valvontaa.**
- ▶ **Lataa lukulaite vain toimitukseen kuuluvalla verkkoadapterilla tai USB-yhteyden kautta!**
- ▶ **Tarkista mobilux DIGITAL Touch HD -lukulaite ja verkkoadapteri johtoineen näkyvien vaurioiden varalta. Jos mobilux DIGITAL Touch HD, verkkoadapteri tai sen johto ovat vaurioituneet, irrota verkkoadapteri välittömästi sähköverkosta. Anna asiantuntevan henkilökunnan tarkistaa tuote, ennen kuin otat sen uudelleen käyttöön.**
- ▶ **Älä koskaan avaa mobilux DIGITAL Touch HD -lukulaitteen koteloa. Laitteen sisällä ei ole minkäänlaisia käyttöelementtejä. Kotelon avaaminen mitätöi takuun.**
- ▶ **Älä koskaan altista mobilux DIGITAL Touch HD -lukulaitetta kosteudelle.**
- ▶ **Suojaa mobilux DIGITAL Touch HD -lukulaitetta iskuilta ja töytäisyyiltä sekä liialliselta kuumuudelta! Älä koskaan aseta mobilux DIGITAL Touch HD -lukulaitetta lämpöpatterin päälle tai suoraan auringonpaisteeseen!**
- ▶ **Tiedota myös muille henkilöille, erityisesti lapsille, mainituista vaaroista!**

## Toimitussisältö

- ▶ Elektroninen lukulaite mobilux DIGITAL Touch HD (jatkossa lyhyesti "lukulaite")
- ▶ Laturi (pistokkeet EU, GB, US, AUS)
- ▶ USB-kaapeli
- ▶ SD-muistikortti (paikoillaan toimitettavassa laitteessa)
- ▶ Kotelo
- ▶ Puhdistusliina
- ▶ Hihna
- ▶ Käyttöohje

## Laitteen osat

1. Kosketusherkkä näyttö
2. Käynnistyspainike
3. USB-/latausliitäntä
4. Hihnan kiinnitysaukko
5. Latauksen LED-merkkivalo
6. SD-korttipaikan suojus
7. SD-korttipaikka
8. Reset-aukko
9. LED-valo
10. Kamera
11. Seisontatuet



## Käyttö

**Sisäisen akun lataaminen: Ennen kuin käytät mobilux DIGITAL Touch HD -lukulaitetta ensimmäisen kerran, laitteen sisäinen akku on ladattava täyteen!**

Yhdistä laturin USB-pistoke lukulaitteen USB-/latausliitäntään (❸). Yhdistä laturi sen jälkeen soveltuvaan verkkopistokkeeseen ja liitä se pistorasiaan. Latausaika on n. 2 tuntia. Latauksen LED-merkkivalo (❹) palaa latauksen aikana punaisena. Latauksen päättymisen jälkeen latauksen LED-merkkivalo sammuu. Kun lataus on päättynyt, irrota laturi pistorasiasta ja lukulaitteesta.

Voit käyttää lukulaitetta latauksen aikana. Latauksen aikainen käyttö tosin pidentää latausaikaa.

### **Päälle/Pois päältä kytkeminen**

Kun pidät käynnistuspainiketta (❷) painettuna sekunnin ajan mobilux DIGITAL Touch HD käynnistyy ja pääset livekuvatiilaan. Näytöllä (❶) näkyy suurennettu näkymä.

Näytön yläreunassa olevat symbolit näyttävät viiden sekunnin ajan akun varaustilan, viimeksi asetetun suurennuksen ja näytön kirkkauden.

 Akku täysin latautunut     Kapasiteetti 75 %     Kapasiteetti 50 %

 Kun jäljellä oleva on kapasiteetti 25 %, näytön yläreunassa oleva symboli palaa punaisena 5 sekuntia.

 Kun jäljellä oleva käyttöaika on n. 3 minuuttia, näytön yläreunassa oleva symboli palaa punaisena koko ajan.

Sammuta laite pitämällä käynnistyspainiketta sekunnin ajan alaspainettuna. Senhetkiset suurennuksen, esitystilan ja näytön kirkkauden asetukset tallennetaan.

Sisäisen akun säästämiseksi lukulaite sammuu automaattisesti, jos sitä ei liikuteta yli 3 minuuttiin. Kun lukulaite halutaan tämän jälkeen ottaa uudelleen käyttöön, se on käynnistettävä uudelleen.

### **Laitteella lukeminen**

Aseta päälle kytketty laite seisontatukien (11) varaan luettavan tekstin päälle ja liikuta sitä lukemisen aikana lukusuuntaan.

### **Laitteella kirjoittaminen**

Kun lukulaite on asetettu alustalle, sitä voidaan kallistaa eteenpäin niin, että se nojaa näytön etureunan varassa, jolloin kirjoittaminen lukulaitteen alla – joskin hieman rajoitetusti – on mahdollista. Lukulaitetta voidaan hyvän syvyystarkkuutensa ansiosta pitää myös kädessä lyhyellä etäisyydellä luettavasta tekstistä.

## Näyttökuvan tallentaminen tiedostona

Kun laite kytketään päälle, oikeaan reunaan tulee näkyviin kolme symbolia:



"Näyttökuvan tallentaminen tiedostona"



"Suurennuksen säätäminen"



"Esitystapa"

Napauta lyhyesti -symbolia tallentaaksesi ajankohtaisen Live-kuvan tiedostona laitteeseen asetetulle SD-kortille. Tämä kuva näytetään sen jälkeen näytöllä. Kuvat numeroidaan juoksevasti SD-kortille. Napauta -symbolia uudelleen, jos haluat palata livekuvatilaan.

Ilman asetettua SD-korttia kuvat voidaan näyttää vain pysäytyskuvina näytöllä.

Kosketa -symbolia 2 sekunnin ajan, jos haluat päästä "Kuvatiedostojen näyttäminen" -tilaan.

Napauttamalla -symbolia pääset aina yhden valikkotason taaksepäin. Kun napautat -symbolia, valikko sulkeutuu, ja lukulaite palaa takaisin livekuvanäyttöön.

### **Suurennuksen säätäminen**

Napauta toistuvasti -symbolia näyttääksesi peräkkäin seitsemän käytössä olevaa suurennosta 4×, 5×, 6×, 8×, 10×, 12× ja 15×. Tämä pätee silloin, kun laite on asetettu seisomaan alustalla. Kun laitetta pidetään kädessä, suurennukset ovat ilmoitettua pienemmät. Säädetty suurennus näkyy näytön yläreunassa n. 2 sekuntia.

### **Esitystavan asettaminen**

Mobilux DIGITAL Touch HD -lukulaitteessa on eri esitystapoja, joista lukija voi valita itselleen mieluisan. Napauta toistuvasti -symbolia, jos haluat siirtyä esitystavasta toiseen: aidoista väreistä voimakkaamman kontrastin musta-valkoiseen ja valko-mustaan tai väreiltään vääristettyyn musta-keltaiseen ja kelta-mustaan esitystapaan.

Koskettamalla -symbolia 2 sekunnin ajan voit kytkeä lukulaitteen alapuolella olevat, luettavaa tekstiä valaisevat LED-valot (9) päälle tai pois päältä.

Kun napautat näyttöä lyhyesti uudelleen, kolme symbolia poistuvat näkyvistä.

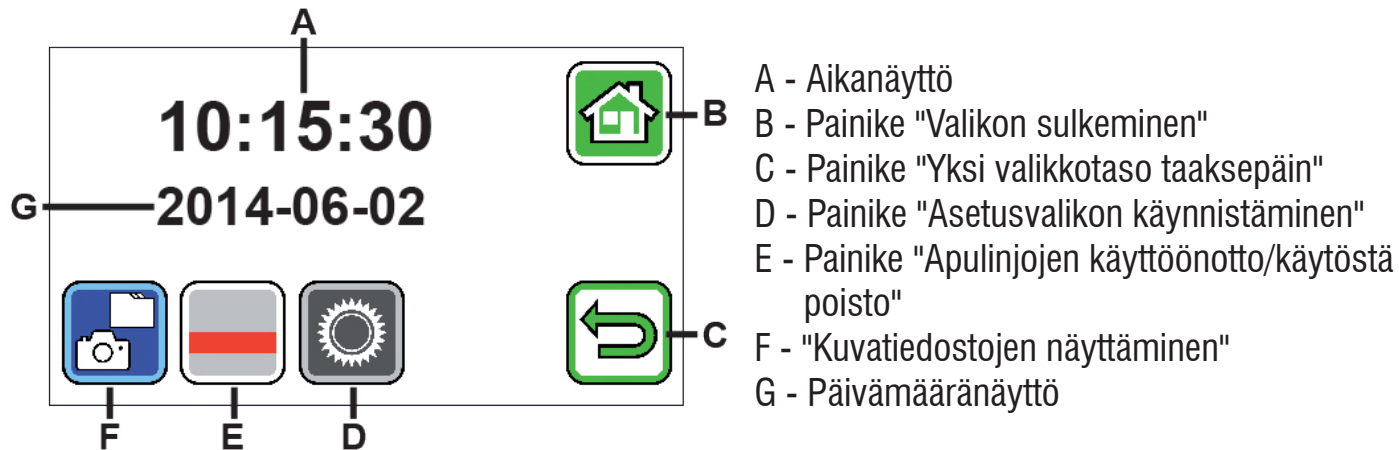

## Valikon avaaminen

Paina näyttöä kevyesti 3 sekunnin ajan seuraavan valikon näyttämiseksi:





*Kuvatiedostojen näyttäminen*

Kun painat tätä painiketta lyhyesti, viimeksi tallennetut kuvatiedostot näytetään esikatselukuvina.

Napauta esikatselukuvaa näyttääksesi sen koko näytön kokoisena. Napsauta näyttöä poistaaksesi kuvatiedoston, suurentaaksesi kuvaa tai muuttaaksesi kontrastia. Symbolien B ja C viereen tulevat allekkain symbolit ,  ja . Napauta näyttöä uudelleen saadaksesi symbolit jälleen pois näytöstä.



Tiedoston poistaminen

Jos haluat poistaa tiedoston, napauta tätä symbolia ja vastaa varmistuskysymykseen napauttamalla -symbolia. Tiedosto poistetaan silloin peruttamattomasti SD-kortilta. Jos et sittenkään halua poistaa tiedostoa, keskeytä toiminto napauttamalla -symbolia.

Napauta toistuvasti -symbolia näyttääksesi peräkkäin seitsemän käytössä olevaa suurennosta 4×, 5×, 6×, 8×, 10×, 12× ja 15×.

Napauta toistuvasti -symbolia, jos haluat siirtyä edellä kuvatuista esitystavoista toiseen.

Napauta -symbolia, jos haluat palata yhden valikkotason taaksepäin. Näet jälleen esikatselukuvat sekä seuraavassa kuvatut symbolit.

Napauta -symbolia, jos haluat hypätä esikatselussa 10 tiedostoa taaksepäin.

Napauta -symbolia, jos haluat näyttää kahden edellisen tiedoston esikatselukuvat.

Napauta -symbolia, jos haluat näyttää kahden seuraavan tiedoston esikatselukuvat.

Napauta -symbolia, jos haluat hypätä esikatselussa 10 tiedostoa eteenpäin.

Napauta -symbolia, jos haluat sulkea valikon ja palata takaisin livekuvanäyttöön.



### *Apulinjojen näyttäminen*

Kun tätä painiketta painetaan, näyttöön tulee Live-kuva ja kuvan keskelle symboli toiminnoille:

 (apulinja aktivoitu),  (rivi-ikkuna aktivoitu) tai  (apulinja / rivi-ikkuna deaktivoitu). Napauta symbolia halutulle toiminnolle, joka myös näytetään hetken näytössä. Napauttamalla -symbolia pääset aina valikkotason taaksepäin.





### *Laitteen asetussivun käynnistäminen*

Napauttamalla tätä painiketta voit tehdä seuraavassa esitetyt laiteasetukset. Myös tässä pääset -symbolilla edelliselle valikkotasolle ja -symbolilla voit sulkea valikon ja palata takaisin livekuvanäyttöön.



### *Äänimerkin säätäminen*

Napauta haluamasi äänimerkin mukaista symbolia  tai . Napauta , jos et halua vahvistusäänimerkkiä tietojen syöttämisen jälkeen.





### *Näytön kirkkauden säätäminen*

Valitse haluamasi näytön kirkkaus: 50 %, 75 % tai 100 %.



### *Suurennuksen portaaton säätäminen*

Tämän toiminnon valinnan jälkeen näytön keskelle tulee kaksi symbolia vierekkäin:

Vasemmalle -symboli (portaattomalle suurennukselle) ja oikealle -symboli (portaittaiselle suurennukselle). Kulloinkin aktiivinen asetusta näkyy keltaisella pohjalla, ei-aktiivinen harmaalla. Aktivoi haluttu toiminto napauttamalla siihen kuuluvaa symbolia.

-symboli: Livekuvatilassa suurennuksen muutos tapahtuu portaattomasti -symbolia tai -symbolia painamalla.





-symboli: Livekuvatilassa suurennuksen muutos (vain suurennus) tapahtuu painamalla -symbolia. Kun valokuva-toiminto on sammutettu, suurennus ja pienennys tapahtuu -symbolilla ja -symbolilla.

-symbolilla päästään edelliselle valikkotasolle ja -symbolilla valikko suljetaan ja palataan takaisin livekuvanäyttöön.





### *Valokuva-symbolin kytkeminen päälle/pois päältä*



Kun valokuvatoimintoa ei tarvita, voidaan valokuva-symboli poistaa valintavalikosta oikeasta näytön reunasta. Poista napauttamalla -symbolia. Liitä napauttamalla -symbolia. Kun valokuva-symboli on sammutettuna, valintavalikko muuttuu livekuvatilassa symboleiksi  (Suurennus),  (Pienennys) ja  (Kontrasti).





### *Oikea-/vasenkätisyyden säätäminen*

Tällä toiminnolla voit säätää laitteen vasen- tai oikeakätisten käytettäväksi. Napauta tätä symbolia asettaaksesi sitten käytön vasenkätisiä varten -symbolia napauttamalla. Näyttö kääntyy silloin 180°, jotta näyttö olisi luettavissa vasemmalla kädellä kiinni pidettäessä. Aseta käyttö oikeakätisiä varten napauttamalla -symbolia.



### *Päivämäärän ja kellonajan asettaminen*

Kun olet aktivoinut tämän toiminnon, voit päivämäärän ja kellonajan muuttujia napauttamalla suurentaa tai pienentää valkoiseksi muuttuneita muuttujia /-painikkeilla. Jos haluat vaihtaa 24 tunnin näytöstä 12 tunnin näyttöön, napauta "24H". Sama toimii myös toisinpäin.





### *Rivin apulinjojen säätäminen*

Aktivoimalla tämän toiminnon voit säätää lukulinjaa tai -palkkia (varjostuspalkki tummentaa näyttöalueen ylä- ja alaosan). Voit siirtyä lukulinjan ja -palkin välillä napauttamalla -symbolia.

Jos livekuvan edessä näkyy punainen lukulinja, voit säätää sitä ▲/▼-painikkeilla. Jos näytön ylä- ja alareunassa sen sijaan näkyy varjostuspalkki, voit säätää sen kokoa ▲/▼-painikkeilla.



### *Laitteisto-ohjelmiston päivittäminen*

Kun kutsut esiin tämän toiminnon, vasemmalla näytetään parhaillaan laitteeseen asennettu laitteisto-ohjelmiston versio "Current Version" -kohdassa ja oikealla asennettava laitteisto-ohjelmisto "Update Version" -päivitysversiona. Päivitä lukulaitteen laitteisto-ohjelmisto napauttamalla -symbolia, keskeytä toimenpide napauttamalla -symbolia.

Päivitystä varten on asennettavan ohjelmistoversion oltava ensin kopioituna SD-kortille.

### **Mobilux DIGITAL Touch HD -lukulaitteen käyttäminen tietokoneella**

Lukulaitteen livekuvaa voidaan katsoa tietokoneen näytöltä. Sitä varten tietokoneelle on asennettava "mobilux Digital" -ohjelma. Asennusohje löytyy toimitettavaan lukulaitteeseen asennetulta SD-muistikortilta. Mobilux Digital voidaan asentaa tietokoneille, joilla on jokin seuraavista käyttöjärjestelmistä: Windows Vista, Windows 7, Windows 8 tai Windows 10. On mahdollista, että mobilux Digital toimii myös muilla Windows-alustoilla, tosin tästä emme voi mennä takuuseen. Jos ohjelma asennetaan muihin kuin yllä mainittuihin käyttöjärjestelmiin, emme mene takuuseen tietokoneen tietojen integriteetistä.







### 3 USB-toimintoa

Kun yhdistät lukulaitteen tietokoneen USB-liitäntään ja kytket sen päälle, lukulaitteen näytölle ilmestyy seuraavat 3 symbolia:



Napauta -symbolia, jos haluat siirtää lukulaitteessa olevan SD-muistikortin sisällön tietokoneelle ja tietokoneen tunnistavan sen siirrettävänä levyasemana. Jatka tämän jälkeen haluamiasi tiedostotoimenpiteitä.

Asennusohje löytyy tältä levyasemalta "Manuals"-kansioista PDF-tiedostosta "Software installation manual". Napauta tiedostonimeä kahdesti, jotta PDF-tiedostojen tarkastelun mahdollistava ohjelma käynnistyy ja avaa käyttöohjeen. Noudata tietokoneella olevaa käyttöjärjestelmää vastaavia asennusohjeita.

Napauta -symbolia mahdollistaaksesi tiedonsiirron lukulaitteen ja aikaisemmin asennetun ja käynnistetyn mobilux Digital -ohjelmiston välillä. Ohjelmaikkunaan tulee näkyviin lukulaitteen livekuva. Ikkunaan ylävasemmalle tulee näkyviin neljä symbolia:    . Ensimmäisten kolmen symbolin hiiren avulla esiin kutsuttavat toiminnot vastaavat tässä jo kuvattuja toimintoja. Kun -symbolia napsautetaan, näytetään mm. asennetun ohjelmiston versionumero.

Kun napsautat -symbolin oikealla puolella sijaitsevaa avaussymbolia ja valitset kohdan "Manual", avataan mobilux DIGITAL Touch HD:n käyttöohje SD-kortilta PDF-versiona siihen kohdistetulla vakio-ohjelmalla.

Napsauta -symbolia, jos haluat työskennellä lukulaitteella samalla kun sisäinen akku latautuu USB-kaapelin kautta.

Jos haluat vaihtaa USB-tilaa, napsauta tarvittaessa lyhyesti näyttöä saadaksesi symbolit näkyviin. Napsauta tämän jälkeen vasemmalla alakulmassa olevaa nykyisen USB-tilan symbolia saadaksesi jälleen näkyviin yllä mainitun 3 symbolin valikoiman. Napsauta tämän jälkeen halutun USB-tilan symbolia.

## **Nollaus**

Jos lukulaite ei enää toimi käyttöohjeen mukaisesti, kyseessä on mahdollisesti häiriö, joka voidaan korjata lukulaitteen nollauksella. Työnnä ohut, terävä esine varovasti kotelossa olevaan "RESET"-aukkoon (Ⓢ) ja paina siellä olevaa katkaisinta.

## Tekniset tiedot

Näytön koko:	11,0 cm (4,3")
Suurennusalue:	laite seisoo alustalla: 4×, 5×, 6×, 8×, 10×, 12×, 15× laitetta pidetään kädessä n. 4 cm:n etäisyydellä luettavasta tekstistä: 1,6×, 1,9×, 2,2×, 3,0×, 3,7×, 4,5×, 5,6×
Käyttöaika:	n. 3 tuntia
Latausaika:	n. 2 tuntia
Laturin verkkojännite:	100 V – 240 V~, 50 – 60 Hz
Lämpötila-alue:	10 °C – 40 °C
Paino:	230 g

## Hoito-ohjeet

- ▶ Älä käytä mobilux DIGITAL Touch HD -lukulaitteen puhdistamiseen pehmentäviä aineita sisältäviä saippualiuoksia, alkoholipitoisia tai orgaanisia liuotainaineita tai hankaavia puhdistusaineita!
- ▶ Älä puhdista mobilux DIGITAL Touch HD -lukulaitetta ultraäänipesurissa tai juoksevan veden alla!

- ▶ Puhdista mobilux DIGITAL Touch HD vain pehmeällä kuivalla liinalla. Mikäli laite on erittäin likainen (esim. sormenjälkiä), kostuta puhdistusliina kevyesti.
- ▶ Kun et käytä mobilux DIGITAL Touch HD -lukulaitetta, säilytä laite aina mukana tulevassa, kovasta vaahtomuovista valmistetussa kotelossa.

## **Takuu**

Lakisääteinen takuu kattaa tässä käyttöohjeessa kuvatus tuotteen toiminnassa ilmenevät, valmistusvirheistä tai materiaaliveioista johtuvat puutteet. Takuu ei korvaa asiattomasta käsittelystä, putoamisesta tai iskuista aiheutuneita vaurioita. Takuu myönnetään vain ostokuittia vastaan.

## **Hävittäminen**

- ▶ Älä missään tapauksessa hävitä elinkaarensa loppuun tullutta laitetta tavallisen kotitalousjätteen seassa. Tämä tuote on eurooppalaisen direktiivin 2012/19/EU alainen.
- ▶ Anna laite tai sen osat valtuutetun jätehuoltoyrityksen tai kunnallisen jätehuoltolaitoksen hävitettäväksi. Noudata voimassa olevia määräyksiä. Jos olet epävarma, ota yhteyttä jätehuoltolaitokseen. Huolehdi pakkausmateriaalien ympäristöystävällisestä hävittämisestä viemällä ne asianmukaiseen jätteenkeräykseen.



## Polski

Szanowna Klientko, Szanowny Kliencie,

Gratulujemy zakupu tej elektronicznej lupy powiększającej do użycia w ręku lub jako lupy zamontowanej, będącej produktem wysokiej jakości uznanego producenta Eschenbach i życzymy wiele radości podczas codziennego użytkowania urządzenia.

Jako wiodący na rynku producent lup i szkieł powiększających do czytania firma Eschenbach ma wieloletnie doświadczenie, odzwierciedlające się w wyśmienitej jakości, obsłudze oraz wyglądzie naszych produktów.

### **Wersja oprogramowania sprzętowego**

Niniejsza instrukcja obowiązuje od wersji oprogramowania sprzętowego „MD2\_fw\_v2.0.0”..

## **Przed pierwszym uruchomieniem**

Przed pierwszym uruchomieniem należy przeczytać uważnie całą instrukcję obsługi, aby zapoznać się z wszystkimi funkcjami, jakie oferuje urządzenie.

## **Wskazówki dotyczące bezpieczeństwa**

- ▶ **Niebezpieczeństwo oślepienia i odniesienia obrażeń! Nie patrz bezpośrednio w źródła światła pod obudową! Grupa ryzyka 1 według EN 62471:2008. Wartość zagrożenia przy ekspozycji (EHV): 2200 sekund na 800 mm. Wartość graniczna wolnej grupy dotrzymywana jest od odległości 1,8 m. Zagrożenie dla siatkówki spowodowane niebieskim światłem 400 nm do 780 nm.**
- ▶ **Nie pozwalaj dzieciom korzystać z urządzeń elektrycznych bez opieki.**
- ▶ **Czytnik należy ładować wyłącznie przy pomocy zasilacza sieciowego dostarczonego wraz z urządzeniem lub przez złącze USB!**





- ▶ **Sprawdź, czy w urządzeniu mobilux DIGITAL Touch HD i zasilaczu sieciowym z przewodem nie ma widocznych śladów uszkodzeń. W przypadku stwierdzenia uszkodzenia urządzenia mobilux DIGITAL Touch HD, zasilacza sieciowego lub jego przewodu, jak najszybciej odłącz zasilacz sieciowy od zasilania elektrycznego. Przed ponownym użyciem urządzenia, oddaj do sprawdzenia wykwalifikowanemu specjalście.**
- ▶ **Nigdy nie otwieraj obudowy urządzenia mobilux DIGITAL Touch HD. W środku urządzenia nie ma żadnych elementów obsługowych. W przypadku otwarcia obudowy gwarancja wygasa.**
- ▶ **Nigdy nie wystawiaj urządzenia mobilux DIGITAL Touch HD na działanie wilgoci.**
- ▶ **Chroń urządzenie mobilux DIGITAL Touch HD przed uderzeniami i działaniem nadmiernej temperatury! Nie kładź nigdy urządzenia mobilux DIGITAL Touch HD na grzejniku ani w nasłonecznionym miejscu!**
- ▶ **Zwróć na te zagrożenia uwagę również innym osobom, a w szczególności dzieciom!**

## Zakres dostawy

- ▶ Czytnik elektroniczny mobilux DIGITAL Touch HD (w dalszej części tekstu nazywany w skrócie „czytnikiem”)
- ▶ Ładowarka (z wtyczkami dla UE, GB, US, AUS)
- ▶ Kabel USB
- ▶ Karta SD (już włożona w momencie dostawy)
- ▶ Etui
- ▶ Ściereczka do czyszczenia
- ▶ Smycz
- ▶ Instrukcja obsługi

## Elementy funkcyjne

1. Ekran dotykowy
2. Przycisk WŁ./WYŁ.
3. Gniazdo USB/ładowania
4. Uchwyt na smycz
5. Kontrolka ładowania LED

6. Osłona gniazda karty SD
7. Gniazdo karty SD
8. Otwór resetowania
9. Oświetlenie LED
10. Kamera
11. Powierzchnie podparcia

## Obsługa

### Ładowanie wewnętrznego akumulatora:

**Przed pierwszym użyciem urządzenia mobilux DIGITAL Touch HD należy całkowicie naładować wbudowany akumulator!**

W celu naładowania podłącz wtyczkę USB ładowarki do gniazda USB/ładowania (❸) czytnika. Następnie połącz ładowarkę z wtyczką odpowiednią do miejsca ładowania i włóż ładowarkę do gniazda sieciowego. Czas ładowania wynosi około 2 godzin. W czasie procesu ładowania kontrolka ładowania LED (❺) świeci się w kolorze czerwonym. Po zakończeniu procesu ładowania kontrolka ładowania LED zgaśnie. Po zakończeniu ładowania wyjmij ładowarkę z gniazda oraz od odłącz ją od czytnika.

Podczas ładowania można korzystać z czytnika. Jednak wskutek korzystania z urządzenia w podczas ładowania, czas ładowania się wydłuży.

### Włączanie/wyłączanie

Przytrzymaj przycisk wł./wył. (❷) wciśnięty przez jedną sekundę, aby włączyć urządzenie mobilux DIGITAL Touch HD i przejść do trybu podglądu na żywo. Na ekranie (❶) pojawia się powiększony obraz odczytywanego materiału.

Przy górnej krawędzi ekranu symbole wskazują przez 5 sekund stan naładowania akumulatora, ostatnio ustawione powiększenie oraz stopień ustawienia jasności ekranu.

 Akumulator w pełni naładowany    Naładowanie 75 %    Naładowanie 50 %

 Pozostały poziom naładowania 25%, symbol pojawia się na czerwono przez 5 sekund przy górnej krawędzi ekranu

 Pozostały czas działania ok. 3 minuty, symbol świeci się w sposób ciągły na czerwono przy górnej krawędzi ekranu.

Aby wyłączyć urządzenie, naciśnij i przytrzymaj przycisk wł./wył. przez jedną sekundę. Aktualne ustawienia powiększenie, sposobu wyświetlania oraz jasności wyświetlacza zostają zapisane.

W celu zaoszczędzenia energii wbudowanego akumulatora czytnik wyłącza się automatycznie, gdy nie jest poruszane przez ponad 3 minuty. Jeżeli chcesz dalej korzystać z czytnika, musisz go wtedy ponownie włączyć.

### **Czytanie przy pomocy urządzenia**

Ułóż włączone urządzenie jego powierzchniami podparcia (⑪) na odczytywanym materiale i poruszaj je w kierunku czytania.

### **Pisanie przy pomocy urządzenia**

W zamontowanym stanie, czytnik może zostać jeszcze przechylony do przodu, wskutek czego podpierał się będzie dodatkowo na przedniej krawędzi wyświetlacza i w ten sposób, w ograniczonym zakresie, możliwe jest pisanie pod czytnikiem. Ponadto dzięki swojej dużej ostrości głębi czytnik może być trzymany w ręku również w niewielkiej odległości od odczytywanego materiału.

## Zapisanie wyświetlanego obrazu do pliku

Po włączeniu urządzenia przy prawej krawędzi wyświetlane są trzy ikony:





Ikona „Zapisz wyświetlany obraz do pliku” (Screenshot)



Ikona „Ustawienia powiększenia”





Ikona „Tryb wyświetlania”

Dotknij krótko ikony , aby zapisać w na znajdującej się w urządzeniu karcie SD bieżący obraz na żywo jako plik. Obraz ten jest następnie wyświetlany na ekranie. Zdjęcia są numerowane kolejno na karcie pamięci. Dotknij ponownie ikony , aby powrócić do trybu podglądu na żywo.

Bez włożonej karty SD zdjęcia mogą być wyświetlane na ekranie tylko jako obrazy statyczne.

Naciśnij ikonę  na 2 sekundy, aby przejść do trybu „Pokaż pliki obrazów”.

Naciśnięcie ikony  powoduje cofnięcie się o jeden poziom menu. Po naciśnięciu ikony  menu zostaje zamknięte, a czytnik powraca do wyświetlania podglądu na żywo.

### **Ustawianie powiększenia**

Dotknij ponownie ikony , by kolejno wyświetlić siedem dostępnych powiększeń 4x, 5x, 6x, 8x, 10x, 12x i 15x. Te powiększenia dotyczą zastosowania po nałożeniu. W przypadku zastosowania ręcznego powiększenia są mniejsze niż wskazane. Aktualnie ustawione powiększenie wyświetlane jest przez około 2 sekundy przy górnej krawędzi ekranu.

### **Ustawianie trybu wyświetlania**

Urządzenie mobilux DIGITAL Touch HD dysponuje różnymi trybami wyświetlania, aby umożliwić użytkownikowi wybranie optymalnego ustawienia. Przez powtarzane, krótkie przyciskanie ikony  przechodzi się przez poszczególne tryby wyświetlania od trybu kolorów rzeczywistych przez widok czarno-biały o wzmożonym kontraście i biało-czarny, aż do widoku w zmienionych kolorach czarno-żółtego i żółto-czarnego.

Naciśnij ikonę  przez 2 sekundy, aby włączyć lub wyłączyć znajdujące się od spodu urządzenia diody LED (9), służące do podświetlania czytanego materiału.

Dotknij ponownie krótko ekranu, aby ponownie ukryć trzy ikony.

## Wywołanie menu

Naciśnij ekran i przytrzymaj przez 3 sekundy, aby wyświetlić poniższe menu:

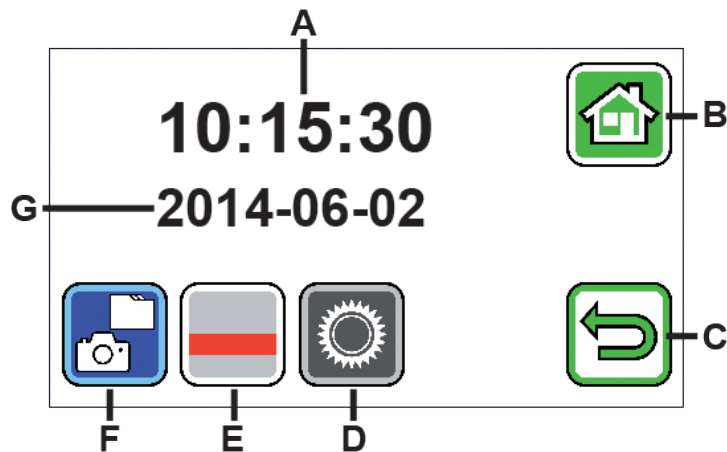

A - Wyświetlacz czasu

B - Przycisk ekranowy „Zamknij Menu”

C - Przycisk ekranowy „Jeden poziom menu wstecz”

D - Przycisk ekranowy „Wywołaj ustawienia“



C - Przycisk ekranowy „Włączanie/wyłączanie linii pomocniczych”

F - Wyświetlanie plików obrazów

G - Wyświetlanie daty



### Wyświetlanie plików obrazów

Krótkie naciśnięcie tego przycisku ekranowego spowoduje wyświetlenie dwóch ostatnio zapisanych plików obrazów jako miniatur. Dotknij podglądu, by wyświetlić go na pełnym ekranie. Aby usunąć plik z obrazem, powiększyć go lub zmienić kontrast, dotknij ekranu. Oprócz ikon B i C, pojawiają się także ikony ,  i . Dotknij ponownie ekranu, aby ponownie ukryć ikony.



### Usuń plik

Aby usunąć plik, dotknij ikony i odpowiedz twierdząco na pytanie bezpieczeństwa, dotykając ikony .

Plik zostanie wówczas nieodwołalnie usunięty z karty SD. Jeśli jednak nie chcesz usunąć pliku, naciśnij ikonę , aby anulować operację.

Ponownie dotknij symbolu , by kolejno wybrać siedem dostępnych powiększeń 4x, 5x, 6x, 8x, 10x, 12x i 15x.

Kilkakrotnie dotknij ikonę , aby kolejno po sobie przejść przez opisane już wcześniej tryby wyświetlania.

Dotknij ikonę , aby cofnąć się o jeden poziom menu. Ujrzysz wtedy ponownie miniatury oraz opisane poniżej ikony.

Dotknij ikonę , aby przeskoczyć podgląd o 10 plików wstecz.



Dotknij ikonę , aby wyświetlić miniatury dwóch poprzednich plików.

Dotknij ikonę , aby wyświetlić miniatury dwóch następnych plików.

Dotknij ikonę , aby przeskoczyć podgląd o 10 plików naprzód.

Dotknij ikonę , aby zamknąć menu i powrócić do wyświetlania obrazu na żywo.



*Wyświetlanie linii pomocniczej*

Gdy dotkniesz tego przycisku, zostanie wyświetlony obraz na żywo, a w środku obrazu symbol funkcji:



(linia pomocnicza aktywna),



(maska wierszy aktywna) lub





(linia pomocnicza wzgl. maska wierszy nieaktywna).

Dotknij ikony żądanej funkcji, a zostanie ona natychmiast wyświetlona na ekranie. Dotknięcie ikony  powoduje cofnięcie się o jeden poziom menu.





*Wywołanie ustawień urządzenia*

Po krótkim naciśnięciu tego przycisku ekranowego można następnie wprowadzać poniżej opisane ustawienia urządzenia.

Również tutaj można za pomocą ikony  przejść do poprzedniego poziomu menu, a przez naciśnięcie ikony  zamknąć menu i powrócić do wyświetlania obrazu na żywo.



### *Ustawianie dźwięku sygnału*

W zależności od pożądanego dźwięku naciśnij na ikonę  lub . Dotknij , jeśli nie chcesz, aby wpisy były potwierdzane sygnałem dźwiękowym.





### *Ustawienie jasności wyświetlacza*



Tutaj można wybrać żądaną jasność ekranu: 50%, 75% lub 100%.









### *Płynne ustawianie powiększenia*

Po wyborze tej funkcji pośrodku ekranu wyświetlane są dwie ikony obok siebie:

Po lewej ikona  (płynne powiększenie), a po prawej ikona  (stopniowe powiększenie). Aktywne ustawienie ma żółte tło, nieaktywne - szare. Aby aktywować żądaną funkcję, dotknij odpowiedniej ikony.





Ikona : W trybie obrazu na żywo, po naciśnięciu ikony  lub  zmiana powiększenia odbywa się płynnie.

Ikona : w trybie obrazu na żywo zmiana wielkości obrazu (tylko powiększenie) odbywa się przez dotknięcie ikony . Przy wyłączonej funkcji wykonywania zdjęć powiększanie i pomniejszanie odbywa się przez dotknięcie ikony  lub .

Również tutaj można za pomocą ikony  przejść do poprzedniego poziomu menu, a dotknięciem ikony  można zamknąć menu i powrócić do wyświetlania obrazu na żywo.





### Włączanie / wyłączanie funkcji zdjęć

Jeżeli nie potrzebujesz funkcji zdjęć, można usunąć ikonę zdjęć z menu wyboru po prawej stronie ekranu. Aby usunąć ikonę, dotknij ikony . Aby ją dodać, dotknij ikony . Przy wyłączonej ikonie zdjęć zmienia się menu wyboru w trybie na żywo zmienia się na  (powiększanie),  (pomniejszanie) i  (kontrast).





### Ustawianie dla osób prawo- i leworęcznych

Za pomocą tej funkcji można przestawić urządzenie na potrzeby osób prawo- lub leworęcznych. Dotknij tej ikony, następnie dotknij ikony , by ustawić urządzenie na potrzeby osób leworęcznych. Widok zostanie wówczas odwrócony o 180°, by obraz był czytelny podczas trzymania urządzenia w lewej ręce. Dotknij ikony , by ustawić urządzenie na potrzeby osób praworęcznych.







### *Ustawianie daty i godziny*

Po wywołaniu tej funkcji, można naciskać parametry daty i godziny, aby następnie wyświetlany na białym tle parametr zwiększać lub zmniejszać przy pomocy przycisków ekranowych /. Dotknij „24H”, aby przełączyć się z 24-godzinnego trybu wyświetlania godziny na tryb 12-godzinny, lub odwrotnie.





### *Ustawianie wyróżniania czytanej linii*

Po wywołaniu tej funkcji, można odpowiednio dostosować linię czytania lub czytany wiersz (paski cieniujące, które zaczerniają górny i dolny obszar wyświetlacza). Dotknij ikonę , aby przełączać się między linią czytania a czytany wierszem. Jeśli przed pojawiającym się obrazem na żywo zostanie wyświetlona czerwona linia, można ją przesuwając przyciskami ekranowymi / odpowiednio do potrzeb. Jeśli, zamiast linii czytania zostaną wyświetlone paski zacienienia przy górnej i dolnej krawędzi ekranu, można przy pomocy przycisków ekranowych / ustawiać ich rozmiar odpowiednio do własnych potrzeb.



### *Aktualizacja oprogramowania wbudowanego*

Po wywołaniu tej funkcji, po lewej stronie wyświetlana jest zainstalowana aktualnie na urządzeniu wersja oprogramowania sprzętowego jako „Current Version”, zaś po prawej wersja do zainstalowania jako „Update Version”. Aby zaktualizować oprogramowanie urządzenia, dotknij ikony ; aby anulować proces, dotknij ikony .

Wersję do zainstalowania należy najpierw skopiować na kartę SD.

### **Używanie urządzenia mobilux DIGITAL Touch HD na komputerze**

Obraz na żywo z czytnika możesz wyświetlić na ekranie komputera. W tym celu musisz najpierw zainstalować na komputerze dostarczoną w zestawie aplikację „mobilux Digital”. Instrukcja instalacji znajduje się na włożonej już w chwili dostawy do czytnika karcie SD. Do zainstalowania mobilux Digital są przystosowane komputery, na których zainstalowany jest jeden z następujących systemów operacyjnych: Windows Vista, Windows 7, Windows 8 lub Windows 10. mobilux Digital może również działać na innych platformach Windows, ale to nie może zostać zagwarantowane. W przypadku instalacji w innych systemach operacyjnych niż wymienione tutaj, nie ponosimy żadnej odpowiedzialności za integralność danych komputera.







#### *3 funkcje USB*

Po podłączeniu czytnika do portu USB w komputerze i włączeniu go, zobaczysz następujące trzy ikony na ekranie czytnika:



Dotknij ikonę , aby przypisać zawartość włożonej do czytnika karty SD do komputera jako nowy dysk wymienny. Następnie możesz przystąpić do wykonywania żądanych operacji na plikach.

Na tym dysku znajduje się w folderze „manuals” znajduje się plik PDF „Software installation manual” zawierający instrukcję instalacji. Kliknij dwukrotnie na nazwę pliku, aby otworzyć instrukcję przy pomocy domyślnego programu do przeglądania plików PDF. Postępuj zgodnie z instrukcjami instalacji odpowiednio dla systemu operacyjnego zainstalowanego na komputerze

Dotknij ikony , aby umożliwić komunikację pomiędzy czytnikiem a wcześniej zainstalowanym i uruchomionym oprogramowaniem mobilux Digital. W oknie programu zostanie wyświetlony obraz czytnika. W górnej części okna, po lewej stronie, pojawiają się cztery ikony:    . funkcje trzech pierwszych ikon, które można wywołać myszą, odpowiadają już opisanym funkcjom. Gdy klikniesz ikonę , zostanie m. in. wyświetlony numer wersji zainstalowanego oprogramowania. Po kliknięciu ikony rozłożonej okładki po prawej stronie ikony  i wybraniu „Manual” zostanie otwarta instrukcja obsługi urządzenia mobilux DIGITAL Touch HD. Zapisany na karcie SD plik w formacie PDF zostanie otwarty we wbudowanym standardowym programie do odczytu plików PDF.

Dotknij ikonę , aby pracować przy pomocy czytnika w czasie ładowania wewnętrznego akumulatora przez kabel USB. Aby przejść do trybu USB, dotknij w razie potrzeby krótko ekranu, aby wyświetlić ikony.

Następnie dotknij ikony aktualnego trybu USB, aby wyświetlić ponownie przedstawiany na górze wybór 3 ikon. Następnie dotknij ikonę wybranego trybu USB.

## **Resetowanie**

Jeżeli czytnik nie działa w sposób opisany w niniejszej instrukcji, mogło dojść do jego usterki, którą można usunąć samodzielnie przez zresetowanie urządzenia. Aby to zrobić, włóż ostrożnie wąski, spiczasty przedmiot w opisany napisem „RESET” otwór w obudowie (8) i naciśnij przełącznik znajdujący się za nim.

## **Dane techniczne**

Rozmiar wyświetlacza:	11,0 cm (4,3")
Zakres powiększania:	zamontowane: 4x, 5x, 6x, 8x, 10x, 12x, 15x trzymane w ręku przy ok. 4 cm: 1,6x, 1,9x, 2,2x, 3,0x, 3,7x, 4,5x, 15x
Czas działania:	ok. 3 godziny
Czas ładowania:	ok. 2 godziny
Napięcie sieciowe ładowarki:	100 V – 240 V~, 50 – 60 Hz
Zakres temperatury:	10°C – 40°C
Waga:	230 g

## **Czyszczenie**

- ▶ Do czyszczenia urządzenia mobilux DIGITAL Touch HD nie używaj wody z płynem zawierającym zmiękczacze, rozpuszczalników zawierających alkohol lub substancje organiczne ani żadnych środków szorujących powierzchnie!
- ▶ Urządzenia mobilux DIGITAL Touch HD nie czyść w kąpeli ultradźwiękowej ani pod bieżącą wodą!
- ▶ Urządzenie mobilux DIGITAL Touch HD czyścić wyłącznie miękką, suchą szmatką. Do usuwania większych zanieczyszczeń (np. odcisków palców) używaj lekko zwilżonej szmatki.
- ▶ Gdy nie korzysta się z urządzenia mobilux DIGITAL Touch HD należy je przechowywać zawsze w dostarczonym w zestawie z urządzeniem piankowym etui.

## **Gwarancja**

Zgodnie z przepisami ustawowymi udzielamy gwarancji na opisywany w niniejszej instrukcji produkt w zakresie występujących wad, które wynikają z błędów popełnionych w produkcji lub błędów materiału. Producent nie udziela gwarancji w przypadku uszkodzeń spowodowanych nieprawidłowym użytkowaniem, także w przypadku uszkodzenia w wyniku upuszczenia lub uderzenia. Gwarancja jest ważna tylko za okazaniem paragonu fiskalnego jako dowodu zakupu!



## Utylizacja

- ▶ Po upływie okresu użytkowania urządzenia, nie wyrzucaj go do śmieci razem z zwykłymi odpadami domowymi. Niniejszy produkt spełnia wymogi dyrektywy 2012/19/EU.
- ▶ Przekaż urządzenie lub jego poszczególne elementy do utylizacji odpowiedniemu zakładowi utylizacyjnemu lub miejskiemu przedsiębiorstwu oczyszczania. Przestrzegaj aktualnie obowiązujących przepisów. W razie pytań i wątpliwości odnośnie zasad utylizacji skontaktuj się z najbliższym zakładem utylizacji. Wszystkie materiały wchodzące w skład opakowania oddaj do odpowiednich punktów zbiórki odpadów.

## Česky

Vážená zákaznice, vážený zákazníku,

blahopřejeme Vám k zakoupení této elektronicky zvětšující lupy pro ruční nebo stojánkové použití, kvalitního výrobku společnosti Eschenbach a přejeme Vám hodně radosti při každodenním používání.

Jako společnost s vedoucím postavením na trhu pro lupy a čtecí lupy můžeme u Eschenbachu pohlížet na dlouholeté zkušenosti, které se odráží v kvalitě, snadném ovládní a designu našich výrobků.

### **Verze firmware**

Tento návod platí od verze firmware „MD2\_fw\_v2.0.0“.

### **Před prvním uvedením do provozu**

Pro obeznámení se se všemi funkcemi přístroje si před prvním uvedením do provozu pozorně přečtěte celý návod.

## Bezpečnostní upozornění



- ▶ **Nebezpečí oslepení a zranění! Nedívejte se do světelného zdroje na spodní straně krytu! Riziková skupina 1 podle normy EN 62471:2008. Hodnota nebezpečí expozice (EHV): 2200 sekund na 800 mm. Mezní hodnota volné skupiny je dodržena při odstupu 1,8 m a větším. Ohrožení sítnice modrým světlem od 400 nm do 780 nm.**
- ▶ **Nedovolte dětem hrát si bez dozoru s elektrickými přístroji.**
- ▶ **Čtečku nabíjejte pouze síťovým adaptérem, který je součástí dodávky, nebo přes USB!**
- ▶ **Přístroj mobilux DIGITAL Touch HD a napájecí adaptér s kabelem zkontrolujte, zda nejsou viditelně poškozené. Zjistíte-li poškození přístroje mobilux DIGITAL Touch HD, adaptéru nebo kabelu, vytáhněte ihned napájecí adaptér ze sítě. Před opětovným použitím nechte výrobek zkontrolovat kvalifikovaným personálem.**
- ▶ **Nikdy neotevírejte kryt přístroje mobilux DIGITAL Touch HD. V jeho vnitřku se nenachází žádné obslužné prvky. V případě otevření zaniká záruka.**
- ▶ **Přístroj mobilux DIGITAL Touch HD nikdy nevystavujte vlhkému prostředí.**
- ▶ **Chraňte přístroj mobilux DIGITAL Touch HD před nárazy nebo údery a nadměrným teplem! Nikdy nepokládejte přístroj mobilux DIGITAL Touch HD na radiátor a nevystavujte jej přímému slunečnímu záření!**
- ▶ **Upozorněte na tato nebezpečí také jiné osoby – zejména děti!**

## **Rozsah dodávky**

- ▶ elektronická čtečka mobilux DIGITAL Touch HD (dále také pouze „čtečka“)
- ▶ nabíječka (s konektory pro EU, GB, USA, AUS)
- ▶ USB kabel
- ▶ SD karta (již vložena při dodání)
- ▶ pouzdro
- ▶ hadřík na čištění
- ▶ tenké lanko
- ▶ návod k obsluze

## **Funkční prvky**

- 1.na dotyk citlivý displej
- 2.tlačítko zapnutí/vypnutí
- 3.nabíjecí zdířka USB
- 4.očko pro tenké lanko
- 5.LED kontrolka nabíjení
6. kryt přihrádky na SD kartu
7. přihrádka SD karty
8. otvor resetu
9. LED osvětlení
10. kamera
11. dosedací plochy

## Obsluha





### Nabíjení vnitřního akumulátoru: Před prvním použitím přístroje mobilux DIGITAL Touch HD musíte úplně nabít vnitřní akumulátor!

K nabíjení zastrčte konektor USB nabíječky do zdířky USB (3) čtečky. Poté propojte nabíječku se zástrčkou vhodnou pro místo provozu a zapojte do zásuvky. Doba nabíjení je cca 2 hodiny. Během nabíjení svítí LED kontrolka nabíjení (5) červeně. Po ukončení nabíjení LED kontrolka nabíjení zhasne. Po ukončení nabíjení vytáhněte nabíječku ze zásuvky a odpojte ji od čtečky. Čtečku můžete používat i během nabíjení. Používáním během nabíjení se však prodlouží doba nabíjení.

### Zapnutí/vypnutí

K zapnutí přístroje mobilux DIGITAL Touch HD a přechodu do režimu živého obrazu podržte po dobu jedné sekundy stisknuté tlačítko zapnutí/vypnutí (2). Na obrazovce (1) se objeví zvětšený obraz čteného materiálu.

V horní části obrazovky se na 5 sekund zobrazí symboly pro stav nabití akumulátoru, naposledy nastavené zvětšení a jas obrazovky.

-  akumulátor je plně nabitý
-  kapacita 75 %
-  kapacita 50 %
-  Zbývá kapacita 25 %, symbol se rozsvítí červeně po dobu 5 sekund v horní části obrazovky
-  Zbývají cca 3 minuty, symbol svítí trvale červeně v horní části obrazovky

K vypnutí přístroje podržte jednu sekundu stisknuté tlačítko zapnutí/vypnutí . Aktuální nastavení zvětšení, režimu zobrazení a jasu obrazovky se uloží.

Aby se zabránilo vybíjení akumulátoru, čtečka se automaticky vypne, pokud se s ní déle než 3 minuty nepohybuje. Chcete-li čtečku po uplynutí této doby dále používat, musíte ji znovu zapnout..

### **Čtení s přístrojem**

Zapnutý přístroj položte dosedacími plochami (Ⓜ) na čtený materiál a pohybujte jím ve směru čtení.

### **Psaní s přístrojem**

Po nasazení lze čtečku ještě naklonit dopředu, aby spočívala i na předním okraji displeje, a takto lze – omezeně – pod čtečkou psát. Kromě toho lze čtečku díky vysoké hloubce ostrosti také držet v ruce i v malé vzdálenosti od čteného materiálu.

### **Uložení zobrazeného obrazu jako soubor**

Při zapnutí přístroje se na pravém okraji objeví tři symboly:





Symbol „Uložit zobrazený obraz jako soubor” (screenshot)



Symbol „Nastavit zvětšení”





Symbol „Režim zobrazení”

Pro uložení aktuálního živého obrazu jako soubor na kartu SD, vložené do zařízení, dotkněte se krátce symbolu . Poté se tento obraz zobrazí na displeji. Obrázky se na SD kartě číslovají průběžně. Pro návrat do režimu živého obrazu se dotkněte opět symbolu .

Bez vložené SD karty se záznamy na displeji mohou zobrazit pouze jako statické snímky.

Pro přechod do režimu „Zobrazení obrázkových souborů“ stiskněte na 2 sekundy symbol .

Po klepnutí na symbol  se vždy vrátíte o jednu úroveň menu zpět. Dotknete-li se symbolu , menu se zavře a čtečka se vrátí k zobrazení živého obrazu.

## Nastavení zvětšení

Opakovaně se dotkněte symbolu  pro postupné vyvolání sedmi dostupných zvětšení 4×, 5×, 6×, 8×, 10×, 12× a 15×. Tyto faktory platí pro nasazenou čtečku. V případě ručního použití je zvětšení nižší, než je uvedeno. Aktuálně nastavené zvětšení se asi na 2 sekundy zobrazí v horní části obrazovky.

## Nastavení režimu zobrazení

Přístroj mobilux DIGITAL Touch HD disponuje různými režimy pro optimální zobrazení. Mezi jednotlivými režimy zobrazení od režimu pravých barev přes černobílé a bíločerné zobrazení se zesíleným kontrastem až po černožluté a žlutočerné zobrazení nepravých barev lze přecházet opakovaným klepáním na symbol .

K vypnutí, resp. zapnutí diod LED (●) na spodní straně přístroje pro osvětlení čteného materiálu stiskněte na 2 sekundy symbol .

Pro opětovné skrytí těchto tří symbolů se opět krátce dotkněte obrazovky.

## Vyvolání menu

Pro zobrazení následujícího menu lehce tlače na displej po dobu 3 sekund:



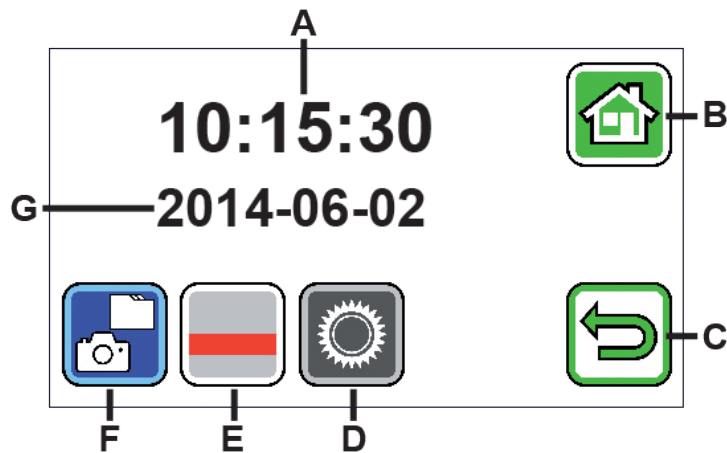



- A - zobrazení času
- B - spínací plocha „Zavřít menu“
- C - spínací plocha „O jednu úroveň menu zpět“
- D - spínací plocha „Vyvolání nastavení“
- E - spínací plocha „Vypnutí/zapnutí pomocných linek“
- F - „Zobrazení obrazových souborů“
- G - zobrazení data





### Zobrazení obrázkových souborů

Pokud se krátce dotknete této spínací plochy, zobrazí se miniatury obou naposledy zaznamenaných obrazových souborů. Pro zobrazení náhledu v celém displeji na něj klepněte. K odstranění obrazového souboru, pro zvětšení nebo změnu kontrastu, klepněte na displej. Kromě symbolů B a C se jeden po druhém objeví symboly ,  a . Pro opětovné zakrytí symbolů opět krátce klepněte na displej.



## Vymazání souboru

K vymazání souboru se dotkněte tohoto symbolu a poté klepnutím na symbol  odpovězte na bezpečnostní dotaz. Soubor se poté trvale vymaže z SD karty. Pokud soubor přece jenom nechcete vymazat, přerušte operaci klepnutím na symbol .

Opakovaně se dotkněte symbolu  pro postupné vyvolání sedmi dostupných zvětšení 4x, 5x, 6x, 8x, 10x, 12x a 15x.

Mezi jednotlivými výše popsánymi režimy zobrazení lze procházet pomocí symbolu .

K návratu zpět o jednu úroveň menu se dotkněte symbolu . Uvidíte opět miniatury spolu s níže popsánymi symboly.

Klepnutím na symbol  skočíte v přehledu o 10 souborů zpět.

K zobrazení miniatur předchozích dvou souborů se dotkněte symbolu .

K zobrazení miniatur následujících dvou souborů se dotkněte symbolu .

Klepnutím na symbol  skočíte v přehledu o 10 souborů dopředu.

Pro zavření menu a návrat k zobrazení živého obrazu se dotkněte symbolu .



### Zobrazení pomocných linek

Když se dotknete tohoto tlačítka, objeví se živý obraz a uprostřed obrazu symbol funkcí:



(aktivovaná pomocná linka),



(aktivovaná maska řádků) nebo



(deaktivovaná pomocná linka resp. maska řádků).

Dotkněte se symbolu požadované funkce, která se také okamžitě objeví na displeji. Po klepnutí na symbol  se vrátíte o jednu úroveň menu zpět.



### Vyvolání nastavení přístroje

Pokud se krátce dotknete této spínací plochy, můžete provést níže popsaná nastavení zařízení. I zde se prostřednictvím symbolu  dostanete k předešlé úrovni menu, pomocí symbolu  ukončíte menu a vrátíte se k zobrazení živého obrazu



### Nastavení tónu

V závislosti na požadovaném tónu se dotkněte symbolu  nebo . Pokud si nepřejete tón pro potvrzení zadání, pak se dotkněte symbolu .





## Nastavení jasu displeje

Zde zvolte požadovaný jas obrazovky: 50%, 75% nebo 100%.









## Plynulé nastavení zvětšení

Po výběru této funkce se uprostřed displeje vedle sebe objeví dva symboly:

Vlevo symbol  (pro plynulé zvětšení) a vpravo symbol  (pro postupné zvětšení). Každé aktivní nastavení aktivně je zvýrazněno žlutě, neaktivní šedě. K aktivaci požadované funkce se dotkněte příslušného symbolu.

Symbol : V režimu živého obrazu se při stisknutí symbolu  nebo symbolu  provedou změny zvětšení plynule..

Symbol : V režimu živého obrazu se změna zvětšení (pouze zvětšení) provede stisknutím symbolu . Při vypnuté funkci foto se zvětšení a zmenšení provede stisknutím symbolu  a symbolu .

Prostřednictvím symbolu  se dostanete na předešlou úroveň menu a pomocí symbolu  ukončíte menu a vrátíte se k zobrazení živého obrazu.



### Zapnutí/vypnutí symbolu foto

Pokud nepotřebujete funkci foto, můžete symbol foto z nabídky výběru na pravém okraji displeje odstranit. K odstranění se dotkněte symbolu . K přiřazení se dotkněte symbolu . Při vypnutém symbolu foto se změní nabídka výběru v režimu živého obrazu na (zvětšení), (zmenšení) a (kontrast).



### Nastavení pro praváky/leváky

Pomocí této funkce můžete změnit zařízení pro použití leváky nebo praváky. Pro následné nastavení použití pro leváky se klepnutím na symbol dotkněte tohoto symbolu. Zobrazení se pak otočí o 180°, aby bylo možné přečíst displej v případě používání pro leváky. Pro nastavení používání pro praváky se dotkněte symbolu .







### Nastavení data a času

Po vyvolání této funkce můžete ťuknout na parametry data a času a poté pomocí spínačích ploch / zvýšit nebo snížit bíle zobrazené údaje. Pro přepnutí z 24hodinové indikace na 12hodinovou indikaci nebo naopak se dotkněte symbolu „24H“.





### *Nastavení podpory řádků*

Po vyvolání této funkce můžete nastavit vodící linku, resp. řádek (zastínění horní a dolní část obrazovky). K přepínání mezi vodící linkou a řádkem se dotkněte symbolu . Pokud se před živým obrazem zobrazí červená vodící linka, můžete ji libovolně posouvat spínacími plochami /. Pokud se místo vodící linky zobrazí zastínění v horní a dolní části obrazovky, můžete spínacími plochami / libovolně nastavovat velikost příslušných sloupců.



### *Aktualizace firmware*

Pokud vyvoláte tuto funkci, zobrazí se vlevo aktuálně v zařízení nainstalovaná verze firmware jako „Current Version“ a vpravo se objeví verze firmware, která se má nainstalovat, jako „Update Version“. Pro aktualizaci firmware čtečky se dotkněte symbolu , pro přerušení operace se dotkněte symbolu .

Pro aktualizaci se předtím musí verze software, která se má nainstalovat, zkopírovat na SD kartu.

## **Použití přístroje mobilux DIGITAL Touch HD na počítači**

Živý obraz čtečky si můžete nechat zobrazit na obrazovce počítače. Za tím účelem nejdříve musíte na počítač nainstalovat přiložený program, „mobilux Digital“. Návod k instalaci naleznete na kartě SD, vložené již při dodání do čtečky. Program mobilux Digital je vhodný pro počítače využívající některý z následujících operačních systémů:

Windows Vista, Windows 7, Windows 8 nebo Windows 10. Může fungovat i na jiných platformách Windows, ale nelze to zaručit. Při instalaci na jiných než zde uvedených operačních systémech nepřebíráme žádnou odpovědnost za integritu dat z počítače.







### 3 Funkce USB

Když čtečku zapojíte do portu USB počítače a zapnete, uvidíte následující 3 symboly na obrazovce čtečky:



Klepnutím na symbol  přiřadíte obsah karty SD ve čtečce počítači jako nový vyměnitelný disk. Pokračujte pak podle požadovaných operací souboru.

Na tomto disku najdete ve složce „manuals“ soubor PDF „Software installation manual“ (návod k instalaci softwaru) s návodem k instalaci. Dvojitým kliknutím na název souboru otevřete návod ve standardním programu pro prohlížení souborů ve formátu PDF. Postupujte podle instalačních pokynů dle operačního systému nainstalovaného na vašem počítači.

K umožnění komunikace mezi čtečkou a předtím nainstalovaným software zařízením mobilux Digital se dotkněte symbolu . V okénku programu se objeví živý obraz čtečky. V levém horním rohu okna se zobrazí čtyři symboly:    . Funkce prvních tří symbolů, které lze vyvolat pomocí myši, odpovídají již zde popsaným funkcím. Když se dotknete symbolu , zobrazí se mimo jiné číslo verze nainstalovaného software. Když se dotknete výklopného symbolu vpravo symbolu , a zvolíte „Manual“, otevře se návod k obsluze zařízení mobilux DIGITAL Touch HD z SD karty jako PDF verze v propojeném standardním programu.

K práci se čtečkou během nabíjení vnitřního akumulátoru pomocí USB kabelu se dotkněte symbolu .

K přepnutí režimu USB, se příp. krátce dotkněte displeje pro zobrazení symbolů. Pak se v levém dolním rohu dotkněte symbolu pro aktuální režim USB, aby se opět zobrazil nahoře znázorněný výběr 3 symbolů. Pote se dotkněte symbolu požadovaného režimu USB.

## Reset

Pokud již čtečka nefunguje tak, jak je popsáno v tomto návodu, může se jednat o poruchu, kterou můžete vyřešit sami resetováním čtečky. Za tím účelem zastrčte úzký, špičatý předmět opatrně do otvoru krytu (8), který je označen jako „RESET“, a stiskněte pod ním umístěný spínač.



## Technické údaje

Velikost displeje:	11,0 cm (4,3")
Zvětšení:	Při nasazení: 4×, 5×, 6×, 8×, 10×, 12×, 15× Při držení v ruce ve vzdálenosti cca 4 cm: 1,6×, 1,9×, 2,2×, 3,0×, 3,7×, 4,5×, 5,6×
Provozní doba:	cca 3 hodiny
Doba nabíjení:	cca 2 hodiny
Napájecí napětí nabíječky:	100 V – 240 V~, 50 – 60 Hz
Teplotní rozsah:	10 °C – 40 °C
Hmotnost :	230 g

## Instrukce k péči

- ▶ K čištění zařízení mobilux DIGITAL Touch HD nepoužívejte mýdlové roztoky, obsahující změkčovadla, organická rozpouštědla nebo rozpouštědla, obsahující alkohol a žádné abrazivní čisticí prostředky!
- ▶ Zařízení mobilux DIGITAL Touch HD nevkládějte k čištění do ultrazvukové lázně a neomývejte jej pod tekoucí vodou!
- ▶ Zařízení mobilux DIGITAL Touch HD otřete pouze měkkým suchým hadříkem. Při silném znečištění (např. otisky prstů) hadřík lehce navlhčete.

- ▶ Pokud přístroj mobilux DIGITAL Touch HD nepoužíváte, tak jej uchovávejte vždy v pouzdře z tuhé pěnové hmoty dodaném spolu s ním.

## **Záruka**

V rámci zákoných ustanovení poskytujeme záruku na funkci výrobku, popsaného v tomto provozním návodu, ohledně závad, které lze odvodit z vad zpracování nebo materiálu. V případě poškození v důsledku neodborného zacházení, a také i v případě poškození pádem nebo nárazem, zaniká nárok na záruku. Nárok na záruku pouze za předložení dokladu o koupi!

## **Likvidace**

- ▶ V žádném případě neodhazujte přístroj po skončení jeho životnosti do normálního domácího odpadu. Tento výrobek podléhá evropské směrnici č.2012/19/EU.
- ▶ Zlikvidujte výrobek nebo jeho části prostřednictvím schváleného likvidačního podniku nebo prostřednictvím Vašeho komunálního likvidačního zařízení. Dodržujte aktuálně platné předpisy.  
V případě pochybností kontaktujte Vaše místní likvidační zařízení nebo Váš likvidační podnik. Všechny obaly zlikvidujte ekologicky.

## 日本語

お客様各位

この度はエッセンバッハ社製手持ち型、もしくは置き型電子ルーペをお買い上げいただき、誠にありがとうございます。どうぞ日常使用にお役立てください。

エッセンバッハは長年の経験を誇るルーペ、拡大鏡のリーディングカンパニーとして品質、取り扱い、デザインを重視した製品を取り扱っております。

### 試運転の前に

初めて製品をご使用になる前には取扱説明書全体に目を通し、すべての機能をご確認ください。

## 安全に関する注意事項



- ▶ 眩光および怪我の恐れがあります！ 本体底面の光源を直接覗き込まないでください！  
EN 62471:2008 に基づくリスク グループ 1。曝露危険値 (EHV) : 800 mm で 2200 秒。  
リスク免除グループの限界値は、1.8 m の間隔を守ってください。400 nm から 780 nm の青色光により網膜傷害が生じます。
- ▶ 監視者がいない状態で、お子様に電子ルーペを使用させないでください。
- ▶ 必ず同梱の電源アダプターまたは USB 接続を用いて、ルーペに給電してください！
- ▶ お使いの mobilux DIGITAL Touch HD およびケーブル付き電源アダプターに、目視できる損傷がないか確認してください。mobilux DIGITAL Touch HD、電源アダプターまたはケーブルが損傷している場合は、接続されている電源アダプターをすみやかにコンセントから抜き取ってください。本製品を再使用する前に、有資格者に点検を依頼してください。
- ▶ mobilux DIGITAL Touch HD の本体は決して開けないでください。本体内には操作部が一切搭載されていません。本体を開いた場合、保証は失効しますので、ご了承ください。
- ▶ お使いの mobilux DIGITAL Touch HD を決して湿気にさらさないでください。
- ▶ mobilux DIGITAL Touch HD を衝突または衝撃や過度の熱から保護してください！ mobilux DIGITAL Touch

HD を発熱体の上に置いたり、直射日光に当てることは絶対におやめください！

▶ 他の人々、特にお子様にもこれらの危険に注意するよう伝えてください！

## 同梱品

▶ 電子ルーペ mobilux DIGITAL Touch HD (以下「ルーペ」と略して呼ぶ)

▶ 充電器 (EU・英・米国・豪向けのプラグ付き)

▶ USB ケーブル

▶ SD カード (すでに納品時に挿入された状態)

▶ ケース

▶ クリーニング クロス

▶ ストラップ

▶ 取扱説明書

## 各機能部

1. タッチセンサー式ディスプレイ
2. 電源ボタン
3. USB/充電ソケット
4. ストラップ用穴
5. 充電表示 LED

6. SD カード スロット用カバー
7. SD カード スロット
8. リセット穴
9. LED ライト
10. カメラ
11. 読み取り面

## 使い方

内部充電式バッテリーを充電する：





**mobilux DIGITAL Touch HD** を初めてお使いになる前に、内部充電式バッテリーをフル充電する必要があります！

充電を行うには、充電器の USB プラグをループの USB/充電ソケット (③) に接続します。次に充電器を使用場所に設けられたプラグに接続し、充電器をコンセントに差し込んでください。充電時間は2時間ほどかかります。充電中は充電表示 LED (⑤) が赤く点灯しています。充電が完了すると、充電表示 LED が消えます。充電が完了したら、充電器をコンセントとループから抜き取ってください。ループは充電中に使用することができます。ただし充電中にループを使用すると、充電時間が延びます。

## 電源のオン/オフ

mobilux DIGITAL Touch HD の電源を入れ、ライブ画像モードにアクセスするには、電源ボタン (②) を1秒間押し続けます。対象物の拡大画像がディスプレイ (①) に表示されます。

ディスプレイ上端にバッテリー充電状態、前回設定した拡大倍率、ディスプレイ輝度を示すアイコンが5秒間にわたって表示されます。

-  充電式バッテリーがフル充電状態
-  残量が 75 %
-  残量が 50 %
-  残量が 25 %、ディスプレイ上端にアイコンが5秒間にわたって赤く表示される
-  残り稼働時間が約3分間、ディスプレイ上端にアイコンが常時表示される

電源を切るには、電源ボタンを1秒間長押ししてください。拡大倍率、表示モード、ディスプレイ輝度の現在の設定値が保存されます。

ルーペが3分間以上動作しないと、内部充電式バッテリーの充電量を節減するためにルーペの電源が自動的にオフになります。ルーペをこの時間後に再使用したい場合は、ルーペの電源を再度オンにしてください。

## ループで読み込む

電源を入れたループの読み取り面 (⑩) を対象物の上に載せ、読む方向にループを動かします。

## ループで書き込む

ループを載せた状態でさらに前に傾けて、ループがディスプレイ前端にも当たるようにします。このように範囲を限定した状態でループ下から書き込むことができます。さらに高被写界深度のおかげで、ループを対象物とわずかな間隔で手に持つことも可能です。

## 表示画像をファイルに保存する

ループの電源を入れると、右端に以下の 3 つのアイコンが表示されます：



「表示画像をファイルに保存」(スクリーンショット) アイコン





「拡大倍率の設定」アイコン







## 「表示モード」アイコン

 アイコンに軽くタッチして、現在のライブ画像をルーペ内に差し込まれた SD カードに、ファイルとして保存します。すると、この画像がディスプレイに表示されます。画像は、SD カード内で通し番号が付けられます。 アイコンに再びタッチすると、ライブ画像モードに戻ります。

SD カードを挿入しないと、撮影した画像は静止画像でのみディスプレイに表示することができます。

 アイコンに 2 秒間タッチすると、「画像ファイル」モードにアクセスできます。

 アイコンにタッチすると、1つ 上のメニュー レベルにそれぞれ戻ることができます。 アイコンにタッチすると、メニューが閉じられ、ルーペがライブ画像の表示に戻ります。

## 拡大倍率の設定

 アイコンに繰り返しタッチすると、利用可能な 7 種類の拡大倍率である 4×、5×、6×、8×、10×、12×、15×が呼び出しされます。この倍数は、ルーペを載せた状態での使用に適用されます。手で持って使用する場合、拡大倍率は規定値より若干下がります。

現在設定されている拡大倍率が、ディスプレイ上端に約 2 秒間表示されます。

## 表示モードの設定

mobilux DIGITAL Touch HD には各種表示モードが搭載されているため、最適な表示を行うことができます。 アイコンに繰り返しタッチすると、トゥルーカラーから始まりブラック/ホワイトおよびホワイト/ブラックの高コントラスト表示、さらにはブラック/イエローおよびイエロー/ブラックの疑似カラー表示まで、各種表示モードに順に移行することができます。

 アイコンに 2 秒間タッチすると、本体底面にあるルーペ照明用 LED (9) をオンまたはオフにすることができます。ディスプレイに再度軽くタッチすると、3 つのアイコンが再び非表示になります。

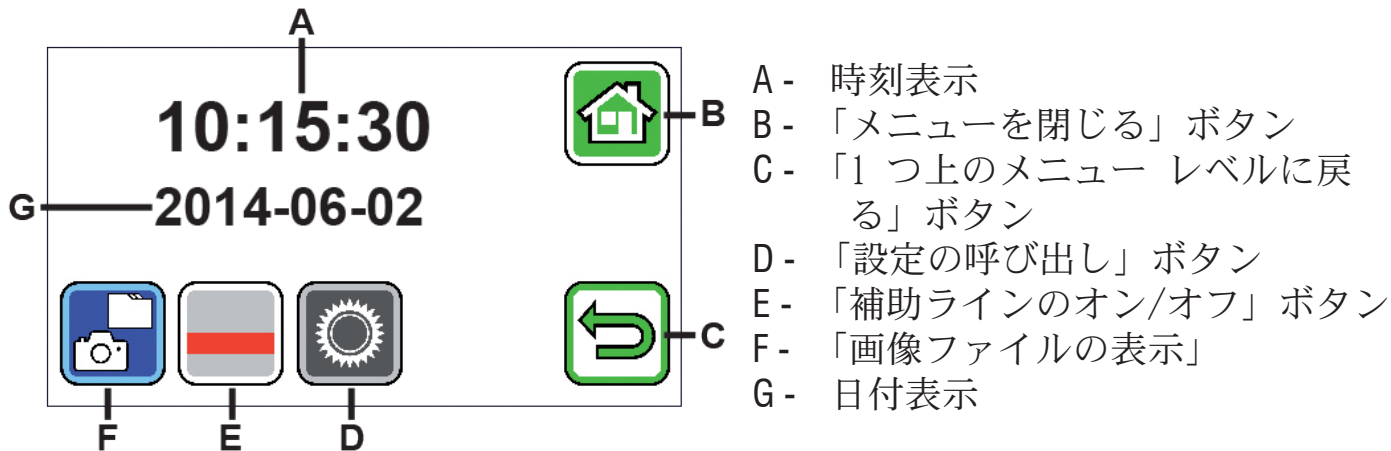

メニューを呼び出す

ディスプレイを 3 秒間軽く押して、以下のメニューを表示させます：





## 画像ファイルの表示

このボタンに軽くタッチすると、前回取り込んだ 2 つの画像ファイルがサムネイルとして表示されます。サムネイルにタッチすると、フルスクリーンで表示されます。画像ファイルの削除や拡大またはコントラストの変更を行うには、ディスプレイにタッチします。アイコン B および C の他に、アイコン 、、 が並んで表示されます。ディスプレイに再びタッチすると、アイコンが再び非表示になります。



## ファイルの削除

ファイルを削除するには、このアイコンにタッチし、続いて表示される確認メッセージを  アイコンにタッチして確定します。すると、ファイルが SD カードから完全に削除されます。ファイルの削除を希望しない場合は、 アイコンにタッチして処理をキャンセルしてください。



アイコンに繰り返しタッチすると、利用可能な 7 種類の拡大倍率である 4×、5×、6×、8×、10×、12×、15×が次々に呼び出されます。



アイコンに繰り返しタッチすると、前述の表示モードに順に移行することができます。

 アイコンにタッチして、1 つ上のメニュー レベルに戻ります。すると、再びサムネイルと以下のアイコンが表示されます。

 アイコンにタッチすると、プレビューで 10 ファイル前にジャンプすることができます。

 アイコンにタッチすると、サムネイルで前の 2 つのファイルを表示させることができます。

 アイコンにタッチすると、次の 2 つのファイルのサムネイルを表示させることができます。



 アイコンにタッチすると、プレビューで 10 ファイル後ろにジャンプすることができます。

 アイコンにタッチすると、メニューを閉じ、ライブ画像表示に戻ることができます。



## ヘルプの表示

このボタンにタッチするとライブ画像と、画像中央に次の機能のアイコンが表示されます：

 (補助ラインが有効)、 (行画面が有効)、または  (補助ラインまたは行画面が無効)。  
希望する機能のアイコンにタッチすると、その機能がディスプレイにもすぐ表示されます。



 アイコンにタッチすると、1 つ上のメニュー レベルに戻ることができます。

 アイコンにタッチすると、機能が無効になります。どちらの場合も、メニューがその後すぐに自動終了します。





### ループ設定の呼び出し

このボタンに軽くタッチすると、続いて以下のループ設定を実行することができます。この場合も

 アイコンで前のメニュー レベルにアクセスし、また  アイコンでメニューを終了し、ライブ画像表示に戻ることができます。



### ビープ音の設定

希望するビープ音に応じて、 アイコンまたは  アイコンにタッチします。

入力内容の確定用ビープ音が不要である場合は、 アイコンにタッチしてください。





### ディスプレイ輝度の設定



この機能を使って、ディスプレイの希望する輝度を次から選択できます：

50%、75% または 100%。





## 拡大倍率の無段階設定

この機能の選択後、次の 2 つのアイコンがディスプレイ中央に並んで表示されます：  
左側には  アイコン（滑らかな拡大用）、右側には  アイコン（段階的拡大用）。それぞれ有効になっている設定は黄色で強調表示されており、有効になっていない設定は淡色表示されています。  
希望する機能を有効にするには、関連するアイコンにタッチします。





 アイコン：ライブ画像モードで  アイコンまたは  アイコンを押すと、拡大倍率変更が滑らかに行われます。

 アイコン：ライブ画像モードで  アイコンを押すと、拡大倍率変更（拡大のみ）が行われます。写真機能がオフの状態では、 アイコンと  アイコンで拡大と縮小が行われます。

 アイコンで前のメニューレベルにアクセスし、また  アイコンでメニューを終了し、ライブ画像表示に戻ることができます。





## 写真アイコンのオン/オフ

写真機能が不要な場合は、写真アイコンをディスプレイ右端の選択メニューから消去することができます。消去するには、 アイコンにタッチしてください。追加するには、 アイコンにタッチしてください。写真アイコンがオフの状態では、選択メニューがライブ画像モードで  (拡大)、 (縮小)、 (コントラスト) に切り替わります。



## 右利き/左利きの設定

この機能で、ルーペを左利きまたは右利きの使用向けに切り替えることができます。このアイコンにタッチし、続いて  アイコンに触れると、左利き用の使用に設定することができます。ディスプレイを左手で持って使用した状態で読み取ることができるよう、表示が180° 回転します。 アイコンにタッチすると、右利き用の使用にセットアップされます。





## 日付と時刻の設定

この機能呼び出した後、日付と時刻のパラメーターにタッチして、白で表示されたパラメーターを ▲/▼ ボタンで大きくまたは小さくします。[24H] にタッチすると、24 時間表示から 12 時間表示に切り替わり、またその逆にも戻すことができます。





## ライン サポートの設定

この機能呼び出した後、読み取りラインまたは読み取り行（上下のディスプレイ エリアを暗くする網掛けバー）を設定することができます。📊 アイコンにタッチすると、読み取りラインと読み取り行が相互に切り替わります。表示されているライブ画像の前に赤い読み取りラインが表示されたら、希望に応じてこのラインを ▲/▼ ボタンで移動することができます。

読み取りラインの代わりに網掛けバーをディスプレイ上下端に表示させると、網掛けバーのサイズを ▲/▼ ボタンで任意に設定できます。



## ファームウェアの更新

この機能呼び出すと、ループに現在インストールされているファームウェア バージョンが左側に「現行バージョン」として表示され、インストール対象のファームウェア バージョンが「アップデート バージョン」として右側に表示されます。ループのファームウェアをアップデートするには  アイコンにタッチし、処理をキャンセルするには  アイコンにタッチします。

アップデートを行うためには、インストール対象のソフトウェア バージョンをあらかじめ SD カードにコピーしておく必要があります。

### mobilux DIGITAL Touch HD をコンピューターで使用する

ループのライブ画像をコンピューターの画面に表示させることができます。そのためには、最初に同梱のプログラム「mobilux Digital」をコンピューターにインストールする必要があります。インストール説明書は、すでに納品時にループにセットされている SD カードの中に入っています。mobilux Digital のインストールに適しているのは、次のオペレーティング システムの 1 つがインストールされているコンピューターです：Windows Vista、Windows 7 Windows 8 または Windows 10。mobilux Digital はこれ以外の Windows プラットフォームでも実行できる可能性がありますが、動作保証はいたしかねます。インストールに当たって特に上記オペレーティング システムよりもバージョンが古い場

合、当社ではコンピューターのデータ整合性に関していかなる責任も負いかねます。







### 3 つの USB 機能

ループをコンピューターの USB ポートに接続し、電源をオンにすると、ループのディスプレイに以下の 3 つのアイコンが表示されます：



 アイコンにタッチして、ループにセットされている SD カードの内容を新しいリムーバブル ドライブとしてコンピューターに割り当てます。希望するファイル操作で次に進んでください。このドライブの [manuals] フォルダには、PDF ファイル「Software installation manual」がインストール説明書と共に収められています。ファイル名をダブルクリックして、PDF ファイルを表示するための標準プログラムで説明書を開きます。コンピューターにインストールされているオペレーティング システムに応じて、インストール ガイドに従ってください。



アイコンにタッチすると、ルーペとあらかじめインストール・起動しておいた mobilux Digital ソフトウェア間の通信を確立することができます。プログラム ウィンドウにルーペのライブ画像が表示されます。ウィンドウ右上に、次の 4 つのアイコンが表示されます：   。マウスで呼び出すことができる最初の 3 つのアイコンの機能は、すでにここに記載されている機能に対応しています。 アイコンをクリックすると、インストールされているソフトウェアのバージョン番号などが表示されます。 アイコン右の展開アイコンをクリックし、「マニュアル」を選択すると、SD カードの mobilux DIGITAL Touch HD 取扱説明書がリンクされた標準プログラムから PDF バージョンで開かれます。



アイコンにタッチすると、USB ケーブルで内部充電式バッテリーに充電中に、ルーペで作業することができます。

USB モードを変更するには、ディスプレイに軽くタッチして、アイコンを表示させてください。アイコンが表示された後、現在の USB モードを示す左下のアイコンにタッチすると、3 つのアイコンの中で上記で選択したアイコンが再表示されます。その後、希望する USB モードのアイコンにタッチしてください。

## リセット

本説明書に記載のようにルーペが機能しなくなった場合、ルーペをリセットしてご自身で修復できる不具合が存在する可能性があります。この場合は、細く鋭利な物体を [RESET] と表記されている本体穴 (⑧) に慎重に差し込み、穴の後ろにあるスイッチを押してください。

## 技術仕様

ディスプレイのサイズ：	11.0 cm (4.3")
拡大倍率範囲：	対象物に載せた状態：4×、5×、6×、8×、10×、12×、15× 4 cm 離して手で持った場合：1.6×、1.9×、2.2×、3.0×、3.7×、4.5×、5.6×
作動時間：	約 3 時間
充電時間：	約 2 時間
充電器の電源電圧：	100 V ~ 240 V、50 ~ 60 Hz
温度範囲：	10°C ~ 40°C
重量：	230 g

## お手入れに関する注意事項

- ▶ mobilux DIGITAL Touch HDのクリーニングには可塑剤を含む洗剤液、アルコールや有機溶媒、そして研磨剤を含む洗剤は使用しないでください！
- ▶ また、mobilux DIGITAL Touch HDのクリーニングには超音波洗浄機や流水を使用しないでください！
- ▶ mobilux DIGITAL Touch HDは必ず乾いた柔らかい布で汚れをふき取るようにし、汚れがひどい場合には（指紋など）、軽く湿らした布を使用してください。
- ▶ mobilux DIGITAL Touch HDを使用しない場合には、常に付属のケースに入れて保管してください。

## 保証

法律の規定に基づき、本使用説明書に記載した商品の機能における、製造過程での欠陥や材質不良などに起因する欠陥について保証いたします。不適切な使用による損害、落下や衝撃による欠損などにおいては保証できません。購入証明書がある場合のみ保証いたします！

## 廃棄

使用済みの機器を通常ゴミとして出すことはできません。

この商品はヨーロッパ規定 2012/19/EU に基づくものです。

当商品および部品は、許可を得た廃棄工場あるいはお住まいの自治体の廃棄施設にて廃棄してください。最新の有効な規定に従ってください。不確かな場合は廃棄施設にご相談ください。包装材もすべて環境保護に基づいた廃棄処理を行ってください。

CE

 **ESCHENBACH**

Eschenbach Optik GmbH  
Schopenhauerstrasse 10 | 90409 Nuremberg | Germany

For the authorized representative in your country please refer to:  
[www.eschenbach-optik.com](http://www.eschenbach-optik.com)