

BEDIENUNGSANLEITUNG FÜR DIE XXL INTIREND EXPLOSIONSBX:

ZU ALLER ERST WOLLEN WIR DIR FÜR DEN KAUF DER XXL EXPLOSIONSBX DANKEN!

Schaffe Dir zunächst ein bisschen Platz, um die Box mit ihrem Zubehör auszulegen.

Sobald Du die Box aus der Verpackung entnimmst, entdeckst Du nebenbei die Herz- und Papierausschnitte und die Fotokarten einzeln verpackt.

Zusätzlich siehst Du die Aufkleber, die 5 Zeichenschablonen und die 3 Metallic Marker, die Dir bei Deiner Gestaltung mithelfen.

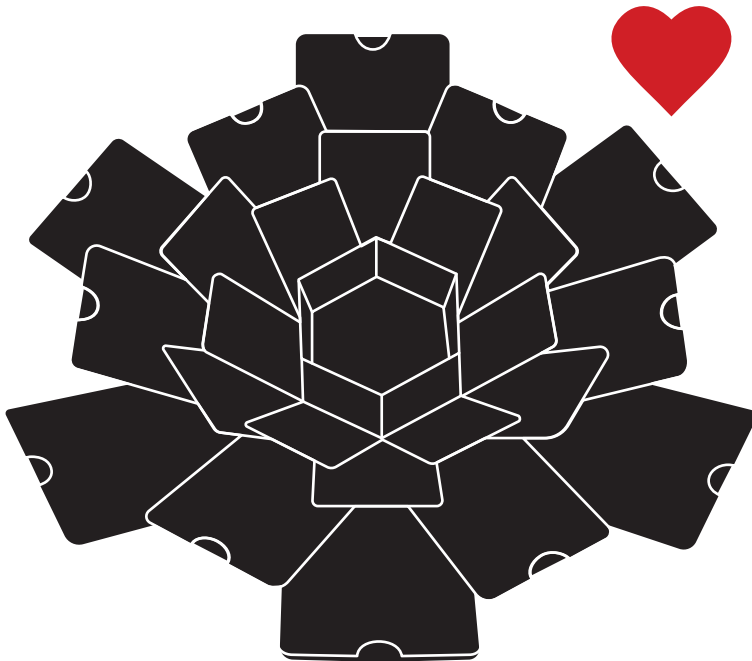
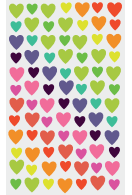

DIE BOX IST IN 4 EBENEN UNTERTEILT

Die inneren 2 Ebenen bestehen aus jeweils 6 Fotopappkarten, auf die Du Nachrichten schreiben oder zurechtgeschnittene Fotos ankleben kannst. Die äußeren 2 Ebenen haben jeweils 6 Fototaschen, in denen sich die mitgelieferten Fotokarten verteilen lassen. Außerdem kann man Fotos auch auf die Fototaschen kleben oder mit Nachrichten stylen.

FOTOKARTEN

Klebe Deine gewünschten Fotos auf die Karten oder schreibe interessante Nachrichten auf und platziere diese dann in den Fototaschen.

Du kannst die Fotos auch auf die Fototaschen draufkleben.

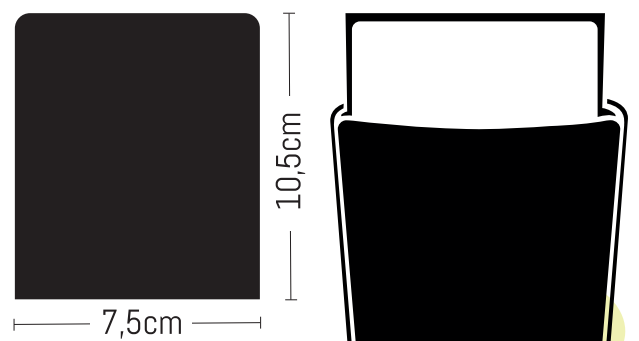

ABMESSUNGEN:

Jede Ebene hat leicht unterschiedliche Abmessungen für Deine Fotos und generelle Ausarbeitung

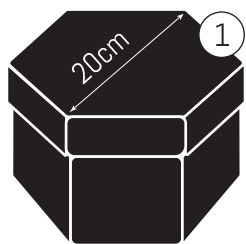
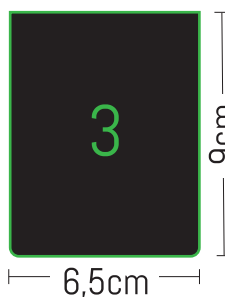
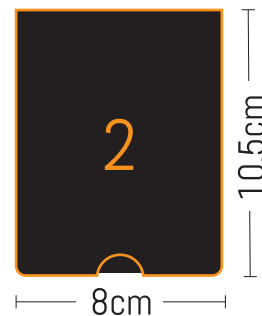
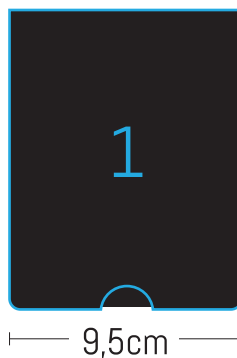
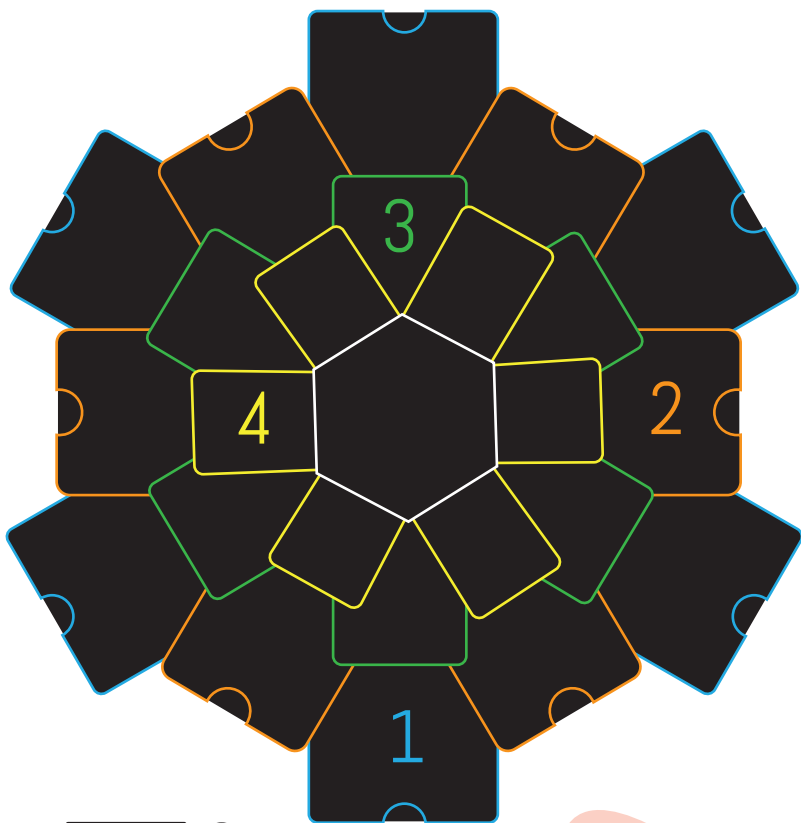

5 Boxen in einer! Schritt für Schritt erhältst Du eine neue Ebene mit genug Platz Deine Nachrichten und Fotos zu platzieren.

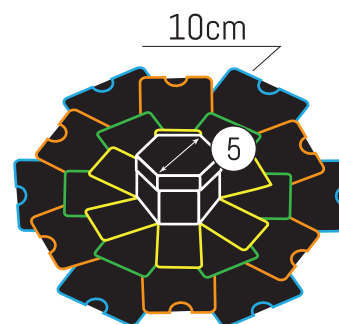
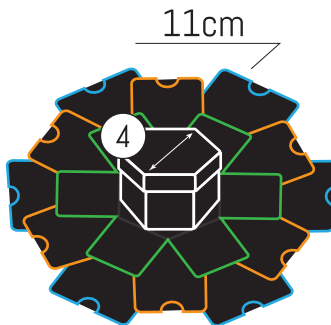
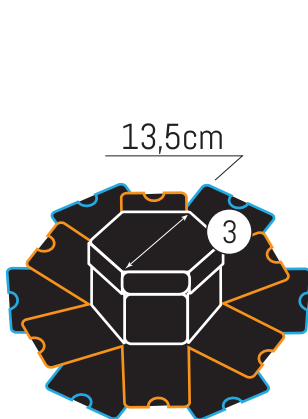
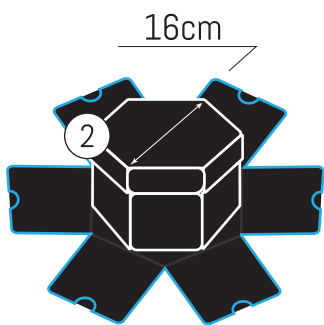

Jede Ebene ist mit einem Deckel versehen und bietet Dir zusätzlich die Möglichkeit, diese Deckel zu designen. Nach 4-fachem Aufdecken folgt dann zuletzt die kleine Love Box, in der ein besonderes Geschenk versteckt werden kann.

KLEINE LOVE BOX

Kann genutzt werden um ein besonderes Geschenk im Inneren der Explosionsbox zu verstecken. Überrasche den Empfänger hier mit einem kleinen Geschenk, wie z.B. einer Halskette, einem Armband, einer Rose oder gleich einem Verlobungsring

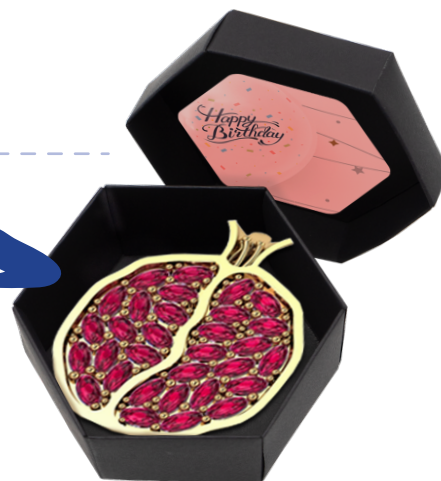
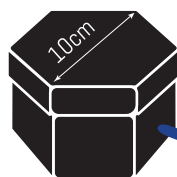

Für die Gestaltung der Box empfehlen wir Dir neben unserem Zubehör auch einen Klebestift oder Fotoecken, um die Fotos anzubringen. Für Deine persönlichen Nachrichten und Liebesbotschaften kannst Du Metallic Marker verwenden. Auf schwarzer Pappe sehen die Metallic Farben besonders schön aus!





PAPIERAUSSCHNITTE

Jeder Ausschnitt ist einzigartig gestaltet und hat eigene Abmessungen.

Finde hierfür passende Fotos und klebe sie auf die Ausschnitte, um diese dann auf die Fotokarten anzubringen und auf die verschiedenen Ebenen aufzuteilen.

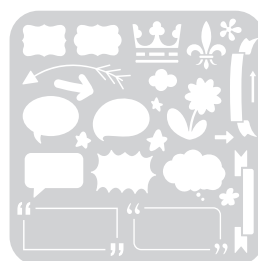

AUFKLEBER UND ZEICHENSCHABLONEN

Verschönere Deine Box rund um die angebrachten Fotos herum mit schönen Sticker-Aufklebern. Lass Deiner Kreativität freien Lauf und mache von den Schablonen Gebrauch, um Deine Nachrichten in einem besonderen Look erscheinen zu lassen.

ÄUßERLICHE GESTALTUNG & PRÄSENTATION

In der Love Box findest Du zusätzlich ein schwarzes Geschenkband mit der Aufschrift „Just for you“. Bringe das Band nach Fertigstellung an und verschönere somit das äußerliche Aussehen der Box beim Verschenken! Selbstverständlich kannst Du die Box genauso von außen wie innen mit Stickern und Aufschriften gestalten.



Unser int!rend Team wünscht Dir viel Spaß und gutes Gelingen beim Gestalten Deiner einzigartigen Überraschungsbox! Noch eine Sache.

- Setze Dich bitte mit uns in Kontakt, wenn:
- Deine Box in einem beschädigten Zustand ankommt
 - Dir Zubehör fehlt
 - Du weitere Fragen zur Gestaltung der Box hast

E-mail: emails@intrend.shop
Benutze hierfür am besten den Betreff „Anleitung XXL Explosionsbox“

