

ご使用前に  
必ずお読みください。



粗さ(粒度)  
調節ネジ

- 出荷時は細挽きの状態に設定されています。
- 粉の粗さは、そのままの状態一度お試しください。調整を行ってください。
- 豆が入っていない状態で、ハンドルを回すとセラミック刃が破損する原因になります。

## ⚠ 注意

- 使用の際は、食器用洗剤をスポンジに付けて洗います。必ず洗い、すすぎを徹底してください。(容器のみ)
- 置いて使用する場合は安定した所で使用してください。ぬれた場所や不安定な場所で使うとケガの原因になります。また持って使用する場合はしっかり握り、手がすべらない状態でご使用ください。
- 付属の滑り止めグリップは脱着式です。使用の際は本体部分に装着してください。
- この製品はコーヒー豆専用です。コーヒー豆以外には使用しないでください。また生豆や極度に湿った豆を使用しますと、破損の原因になります。
- コーヒー豆をひいた後は、本体容器に残さず取り出してください。長時間放置されますと、豆から出た油分により凝固する場合があります。
- 落としたり、ぶつける等の衝撃を与えないでください。割れたり、欠ける等の原因になります。割れたり、欠けたりした場合には使用しないでください。
- 小石等の硬い不純物を挽くと破損の原因になります。刃こぼれした場合は使用しないでください。
- 空回りでセラミックが擦れる音がする場合、粗さ(粒度)調節ネジを緩めてください。そのまま使用すると破損の原因になります。※粗さ調節ネジを左に回転(粗挽き)
- 粗さ(粒度)調節ネジを右に回転すぎると、回転が重くなり故障の原因になることがあります。
- 分解・組み立ての際は、必ず説明書をお読みください。無理な分解・組み立ては、破損の原因になります。
- 火のそばに置かないでください。耐熱温度以上の熱が加わりますと、溶けたり、変形する原因になります。
- 食器洗浄機乾燥機でのご使用はできません。
- たわし又は磨き粉などで磨くと傷がつくことがあります。
- 水洗いした後は、水分が残らぬよう完全に乾燥させてからご使用ください。
- 保管の際は、幼児の手の届くところに置かないでください。
- 直射日光の当たらない所に保管してください。



# POKETLE®

セラミック  
ステンレス コーヒーミル

## 取扱説明書

USER GUIDE

- 風味を損なわない  
セラミック刃
- ドリップ方式にあわせた  
粗さを選べる  
粒度調節式

商品についてのお問合せ先

株式会社 DESIGN WORKS ANCIENT  
京都府向日市寺戸町初田 12-7  
info@pokettle.com

POKETLE HP



pokettle.com

Twitter



@pokettle official

Instagram



@pokettle official

Pinterest



@pokettle official

## 各部の名称

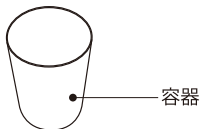
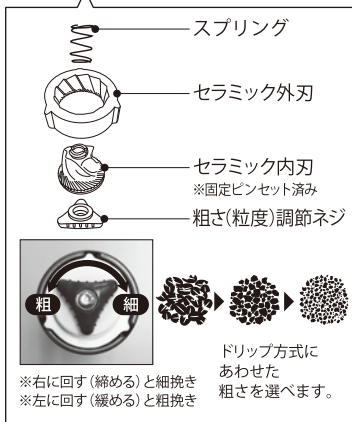
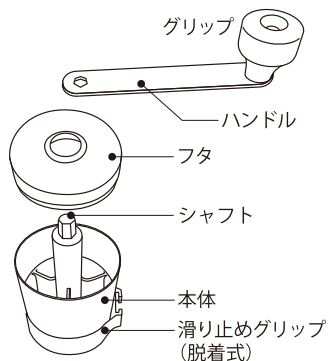

⚠ 各部品は、しっかりとセットしてください。正しくセットされていないと操作不良や故障の原因になります。

## 使用方法



- 豆を入れ、フタをします  
※豆容量は約 17g  
(焙煎度により異なります)
- 粗さ(粒度)調節します  
【粗さ(粒度)調節方法】を参照
- ハンドルを回して挽く(時計回り)

## 粗さ(粒度)調節方法 (調節ネジの回し方)

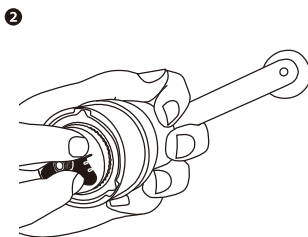
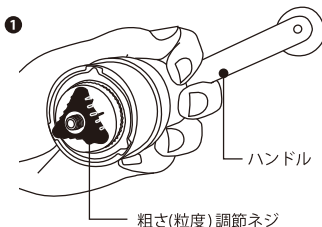

ハンドルをセットし、押さえながら粗さ(粒度)調節ネジを回してください。

## 本体の分解方法

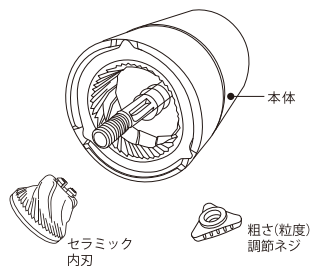

粗さ(粒度)調節ネジを回してセラミック内刃を外します。

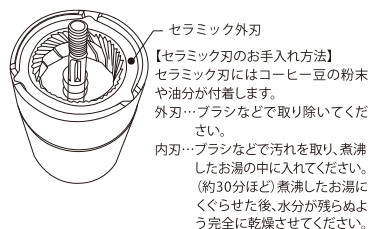

## 本体の組立方法

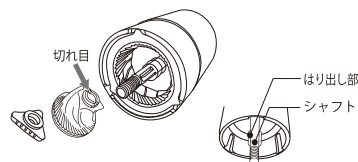

本体のシャフトはりだし部に固定ピンの切れ目を合わせ差し込みます。最後に粗さ(粒度)調節ネジをつけます。