



Orilladora Desbrozadora van Beek vB400

MANUAL DE USUARIO



PRECAUCIÓN

- Lea todas las precauciones y instrucciones en este manual antes de usar este producto. Mantener este manual para referencia futura.
- El producto puede variar ligeramente de imagen.

INTRODUCCIÓN

- Gracias por adquirir la desbrozadora de nuestra empresa. El presente manual explica cómo manejar bien la desbrozadora. Antes de usarlo, lea atentamente este manual del operador, opere la máquina correctamente y realice su tarea de manera segura.
- Por cierto, debido a cambios en las especificaciones, es posible que todos los detalles de su máquina no concuerden con este manual. Por favor, comprenda en consecuencia.
- La máquina solo está diseñada para cortar frutex o vegetación blanda.

ESPECIFICACIONES TÉCNICAS

Tipo remoto	Embrague centrífugo automático. Engranaje cónico en espiral. Eje de accionamiento.
Velocidad máxima del eje del engranaje / velocidad del motor (r / min)	7000/9800
Velocidad de ralentí (r / min)	2800 ± 280
Relación de reducción	15:21
Dirección de rotación de la hoja	En sentido antihorario (visto desde arriba)
Tipo de mango	Agarre doble en "U"
Peso en seco (kg)	8.9
Nombre del motor	VE4.0-A
Tipo	Aire enfriado; 2 ciclos; válvula de pistón vertical; motor de gasolina
Cilindrada (cc)	39.8
Máxima salida (kW / r / min)	1.25/7000
Carburador	Tipo diafragma
Encendido	Encendido electrónico sin contacto
Método de inicio	Tipo de retroceso
Combustible usado	Gasolina mezclada con aceite lubricante (proporción 40: 1)
Capacidad del tanque de combustible (L)	1
Peso seco (kg)	4.7
Longitud de la sección de tubería principal (mm)	1500
Longitud de la sección del eje de transmisión (mm)	1545
Cuchillas estándar (mm)	CG520-HL-2 255mm 3-blade (255×2.8)
Cabeza de nailon estándar / cuerda de nailon	BG63.10/2.5mm(nylon66)











Datos técnicos sujetos a cambios sin previo aviso.

SÍMBOLOS



	Alerta de seguridad	Indica peligro, advertencia o precaución. ¡Significa atención! Tu seguridad está involucrada.
	Leer el manual del operador	Lea el manual de funcionamiento y siga todas las advertencias e instrucciones de seguridad.
		Utilice protección para los ojos, los oídos y la cabeza cuando utilice este equipo.
	Alerta de rebote	Peligro de rebote.
	Mantenga alejados a los transeúntes	Mantenga a todos los transeúntes (especialmente niños y mascotas) al menos a 15 m del área de trabajo.
	No use hoja dentada	Esta unidad no está diseñada para usarse con una hoja tipo sierra dentada.
	Cuidado con el empuje de la hoja	Movimiento continuo de la hoja de sierra después de cortar el tronco
	Botas	Use calzado de seguridad antideslizante cuando utilice este equipo.
	Guantes	Use guantes antideslizantes para trabajo pesado.

SÍMBOLOS

		Se cumplen todas las directivas relevantes, que requieren el marcado CE y que son aplicables al prod.
		Nivel de potencia acústica garantizado
		Para reducir el riesgo de lesiones o daños, evite el contacto con cualquier superficie caliente
		Peligro de fuego / materiales inflamables.
	Calcomanía de RPM	Sentido de giro y velocidad máxima del eje para el accesorio de corte.
	No Fumar	No fume al mezclar combustible o llenar el tanque de combustible
	Gasolina	Utilice gasolina sin plomo destinada a vehículos de motor con un octanaje de 91 $([R + M] / 2)$ o superior.
	Aceite	Utilice aceite de 2 tiempos para motores refrigerados por aire.
	Guantes	Use guantes antideslizantes para trabajo pesado.
		Presione y suelte completamente el cebador 5 veces.

NORMAS Y PRECAUCIONES DE SEGURIDAD

Deben observarse las precauciones de seguridad adecuadas. Como todos los equipos eléctricos, esta unidad debe manejarse con cuidado.

NO SE EXPONGA A USTED MISMO NI A OTROS AL PELIGRO

Siga estas reglas generales. No permita que otras personas utilicen esta máquina a menos que sean completamente responsables y hayan leído y comprendido el manual de la máquina y estén capacitados en su funcionamiento. Esta máquina no debe ser utilizada por niños.

Siempre use gafas de seguridad para protegerse los ojos. Vístase adecuadamente, no use ropa holgada ni joyas que puedan engancharse en las partes móviles de la unidad. Siempre se debe usar calzado seguro, resistente y antideslizante. El cabello largo debe estar recogido hacia atrás. Está recomendado que las piernas y los pies estén cubiertos para protegerse de los escombros voladores durante la operación.

Inspeccione toda la máquina en busca de piezas sueltas (tuercas, pernos, tornillos, etc.) y cualquier daño.

Repáre o reemplace según sea necesario antes de usar la máquina.

NO USE ningún accesorio con este cabezal de potencia que no sean los recomendados por nuestra empresa.

Podrían producirse lesiones graves al operador o a los transeúntes, así como daños a la máquina.

Mantenga las manijas libres de aceite y combustible.

Utilice siempre las asas y la correa de hombro adecuadas al cortar.

No fume mientras mezcla combustible o llena el tanque.

No mezcle combustible en una habitación cerrada o cerca de llamas abiertas. Asegure una ventilación adecuada.

Siempre mezcle y almacene el combustible en un recipiente debidamente marcado que esté aprobado por los códigos y ordenanzas locales para tal uso.

Nunca quite la tapa del tanque de combustible mientras el motor está funcionando.

Nunca arranque ni haga funcionar el motor dentro de una habitación o edificio cerrado. Los humos del escape contienen monóxido de carbono peligroso.

Nunca intente hacer ajustes en el motor mientras la unidad está funcionando y sujeta al operador. Realice siempre los ajustes del motor con la unidad apoyada sobre una superficie plana y clara.

No tire del cable.

No levante la máquina más que por el mango del eje.

No apoye la máquina en el suelo con el motor en marcha (por ejemplo, en ralentí).

Comprobación periódica de daños, averías de piezas, componentes o cables.

No utilice la unidad si está dañada o mal ajustada. Nunca quite la protección de la máquina. Podrían producirse lesiones graves al operador o a los transeúntes, así como daños a la máquina.

Inspeccione el área a cortar y elimine todos los residuos que pudieran enredarse en el cabezal de corte de nailon. También retire cualquier objeto que la unidad pueda arrojar durante el corte.

Mantenga a los niños alejados. Los espectadores deben mantenerse a una distancia segura del área de trabajo, al menos 15 METROS (50 PIES)

Nunca deje la máquina desatendida.

No utilice esta unidad para ningún otro trabajo que no sea para el que está diseñada, como se describe en este manual.

No se extralimite. Mantenga la postura y el equilibrio en todo momento. No haga funcionar la unidad mientras esté parado en una escalera o en cualquier otro lugar inestable.

NORMAS Y PRECAUCIONES DE SEGURIDAD

Mantenga las manos y los pies alejados del cabezal de corte de nailon mientras la unidad está en uso. No utilice este tipo de máquina para barrer escombros. No utilice la unidad cuando esté cansado, enfermo o bajo la influencia de medicamentos, drogas o alcohol. Utilice un cabezal de corte de nailon que no esté dañado. Si golpea una piedra o cualquier otro obstáculo, detenga el motor y revise el cabezal de corte de nailon. Nunca se debe utilizar un cabezal de corte de nailon roto o desequilibrado.

SIGA LAS INSTRUCCIONES PARA CAMBIAR ACCESORIOS.

No almacene en un área cerrada donde los vapores de combustible puedan alcanzar una llama abierta de calentadores de agua, calentadores, hornos, etc. Almacene en un área cerrada y bien ventilada solamente. Garantice un rendimiento seguro y adecuado de su producto. Estas piezas están disponibles en su distribuidor. El uso de cualquier otro accesorio o aditamento puede causar un peligro potencial o lesiones al usuario, daño a la máquina y anular esta garantía.

Limpie la máquina completamente, especialmente el tanque de combustible, sus alrededores y el filtro de aire.

Al repostar, asegúrese de detener el motor y confirmar que esté frío. Nunca reposte con el motor en marcha o caliente. Cuando se derrame gasolina, asegúrese de limpiarla por completo y de desechar esos materiales antes de arrancar el motor.

Manténgase alejado de otros trabajadores o transeúntes al menos a 15 metros / 50 pies.

Siempre que se acerque a un operador de la máquina, llame su atención cuidadosamente y confirme que el operador detenga el motor. Tenga cuidado de no asustar o distraer al operador, lo que puede causar una situación insegura.

Nunca toque el cabezal de corte de nailon cuando el motor esté en marcha. Si es necesario ajustar el protector o el cabezal de corte de nailon, asegúrese de detener el motor y confirme que el cabezal de corte de nailon ha dejado de funcionar.

El motor debe apagarse cuando la máquina se mueva entre áreas de trabajo.

Tenga cuidado de no golpear el cabezal de corte de nailon contra piedras o el suelo.

Un funcionamiento brusco irrazonable acortará la vida útil de la máquina y creará un entorno inseguro para usted y los que le rodean.

Preste atención al aflojamiento y sobrecalentamiento de las piezas. Si hay alguna anomalía en la máquina, detenga la operación inmediatamente y revise la máquina con cuidado. Si es necesario, haga que un distribuidor autorizado revise la máquina. Nunca continúe operando una máquina que pueda estar funcionando mal.

Al arrancar o durante el funcionamiento del motor, nunca toque partes calientes como el silenciador, el cable de alto voltaje o la bujía.

Después de que el motor se haya parado, el silenciador aún está caliente. Nunca coloque la máquina en lugares donde haya materiales inflamables (pasto seco, etc.), gases combustibles o líquidos combustibles.

Preste especial atención a la operación bajo la lluvia o justo después de la lluvia, ya que el suelo puede estar resbaladizo.

Si resbala o cae al suelo o en un agujero, suelte la palanca del acelerador inmediatamente.

Tenga cuidado de no dejar caer la máquina ni golpearla contra obstáculos.

Antes de proceder a ajustar o reparar la máquina, asegúrese de detener el motor y quitar la tapa de la bujía de la bujía.

NORMAS Y PRECAUCIONES DE SEGURIDAD

Cuando la máquina esté almacenada durante mucho tiempo, drene el combustible del tanque de combustible y el carburador, limpie las piezas, mueva la máquina a un lugar seguro y confirme que el motor esté enfriado.

Realice inspecciones periódicas para garantizar una operación segura y eficiente. Para una inspección completa de su máquina, comuníquese con un distribuidor.

Mantenga la máquina alejada del fuego o chispas.

Se cree que una condición llamada fenómeno de Raynaud, que afecta los dedos de ciertas personas, puede ser provocada por la exposición a vibraciones y frío. La exposición a la vibración y al frío puede causar sensación de hormigueo y ardor seguidos de pérdida de color y entumecimiento en los dedos. Se recomiendan encarecidamente las siguientes precauciones porque se desconoce la exposición mínima que podría desencadenar la enfermedad.

Mantenga su cuerpo caliente, especialmente la cabeza, el cuello, los pies, los tobillos, las manos y las muñecas. Mantenga una buena circulación sanguínea realizando vigorosos ejercicios con los brazos durante los descansos frecuentes del trabajo y también no fumando. Limite las horas de funcionamiento. Trate de llenar cada día con trabajos en los que no se requiera operar la desbrozadora u otro equipo eléctrico de mano. Si experimenta molestias, enrojecimiento e hinchazón de los dedos seguidos de blanqueamiento y pérdida de sensibilidad, consulte a su médico antes de exponerse aún más al frío y las vibraciones.

Realice inspecciones periódicas para garantizar una operación segura y eficiente. Para una inspección completa de su máquina, comuníquese con un distribuidor.

Utilice siempre protección para los oídos, ya que estar expuesto a ruidos fuertes durante mucho tiempo puede provocar una disminución de la audición o incluso la pérdida de audición. Se debe usar protección total para la cara y la cabeza para evitar lesiones corporales por resbalones o caídas en arbustos, ramas o arbustos.

Use guantes de trabajo resistentes antideslizantes para mejorar su agarre en el mango de la desbrozadora. Los guantes también reducen la transmisión de la vibración de la máquina a sus manos.

ADVERTENCIA: El área de la cortadora sigue siendo peligrosa mientras la máquina se detiene por inercia.

Nota: ruido y vibración

1. El funcionamiento a baja velocidad puede reducir el ruido y el temblor.
2. Para reducir el ruido, la desbrozadora debe utilizarse en un entorno abierto.
3. La vibración se puede reducir si se sujeta firmemente el mango.
4. Para no molestar a los demás, la máquina debe utilizarse durante el día.
5. Use equipo de protección personal, como guantes y protección para los oídos durante la operación.
6. Para mantener al usuario en forma y prolongar la vida útil de la máquina, no trabaje más de 4 horas en un día entero y no siga trabajando más de 30 minutos seguidos .

DESCRIPCIÓN



MANUAL DE SEGURIDAD incluido con la unidad.

Lea antes de operar y guárdelo para referencia futura para aprender las técnicas de operación adecuadas y seguras.

DESCRIPCIÓN

1. CUCHILLA

Cuchilla circular para aplicaciones de corte de hierba, maleza o maleza. Se requiere arnés, protector de plástico y manijas en U para el funcionamiento de la hoja.

2. ENSAMBLE DEL EJE DE TRANSMISIÓN

Contiene un eje de transmisión flexible interior especialmente diseñado.

3. GATILLO DEL ACELERADOR

Con resorte para volver al ralentí cuando se suelta. Al acelerar, presione el gatillo gradualmente para obtener la mejor técnica de operación. No mantenga presionado el gatillo mientras arranca.

4. INTERRUPTOR DE ENCENDIDO

Mueva el interruptor HACIA ADELANTE para PARAR, ATRÁS para ARRANCAR.

5. BLOQUEO DEL ACELERADOR

Antes de acelerar, comprímalo por favor.

6. MANIJA EN U

Esta manija se puede ajustar a su conveniencia para mayor comodidad.

7. ARNES

un accesorio que cuelga la máquina del operador y es ajustable en longitud.

8. BOMBILLA DE PURGA AI

presionar la bombilla de purga (de 7 a 10 veces antes de arrancar), se eliminará todo el aire y el combustible rancio del sistema de combustible y se llevará combustible nuevo al carburador.

9. MANIJA DEL ARRANQUE

Tire de la manija hasta que arranque el motor, luego devuélvala lentamente. NO permita que la manija se salte hacia atrás, si no, el motor de arranque se dañará.

10. TAPA DEL TANQUE DE COMBUSTIBLE.

11. TANQUE DE COMBUSTIBLE

Contiene combustible y filtro de combustible.

12. Ahogar el control del ahogador está ubicado en la parte superior de la tapa del filtro.

13. CUBIERTA DEL FILTRO DE AIRE

Contiene un elemento de fieltro reemplazable.

14. ESCUDO ESCUD

Montado justo encima del accesorio de corte. Ayuda a proteger al operador al desviar los desechos rodados durante la operación de recorte. No opere la unidad sin protector.

DESCRIPCIÓN

15. CUCHILLO DE CORTE

Recorta el filamento de nailon a la longitud correcta (7 ", desde la cabeza hasta el final de la línea) cuando el cabezal de corte de nailon se golpea contra el suelo durante la operación de avance de la línea. Si la ecortadora se opera sin una cuchilla de corte la línea se vuelve demasiado larga (más de 7 ") la velocidad de funcionamiento reducirá la velocidad del motor, esto sobrecalentará o dañará el motor.

16. CABEZAL DE CORTE DE NYLON

Contiene hilo de corte de nailon reemplazable que avanza cuando el cabezal de corte se golpea contra el suelo mientras el cabezal gira a la velocidad normal de funcionamiento.



ADVERTENCIA Y PRECAUCIÓN

Antes de usar el producto, confirme que las leyes y regulaciones locales no tienen límites para este tipo de producto. O el producto puede cumplir con los requisitos de las leyes y regulaciones locales.

ENSAMBLAJE

MANIJA DE INSTALACIÓN

Instale la manija en el soporte. Manejar en un funcionamiento cómodo posición y apriete cuatro M5 x 25 empulgueras.

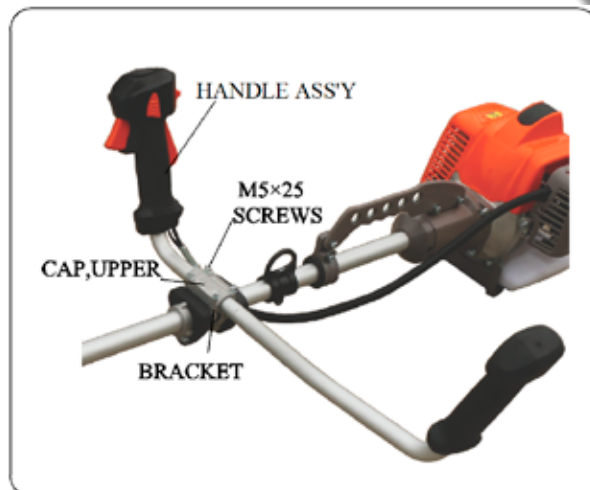

INSTALACIÓN DEL PROTECTOR DE PLÁSTICO

Instale la cubierta de seguridad en el eje con el soporte de la tapa de seguridad y el tornillos incluidos. Apriete los tornillos después de ajustar soporte de la cubierta de seguridad en el posición apropiada



INSTALACIÓN DE LA HOJA

- Inserte la llave hexagonal (2) en el agujero específico en el ángulo transmisión (1) y girar la hoja (4) a mano hasta que el hex. la llave entra en el orificio interior, bloqueando rotación.
- Desenroscar la tuerca (7) en sentido horario dirección y retire a tapa (6).
- Extraiga la tuerca anular exterior (5) y retire la cuchilla (4).
- Asegúrese de que las ranuras en el interior la tuerca anular (3) encaja perfectamente con el transmisión de ángulo (1).
- Montar la cuchilla (4) y la tuerca anular (5).
- Montar la tapa (6) y la tuerca (7), apretándolo completamente en sentido antihorario dirección.
- Retirar la llave hexagonal (2).

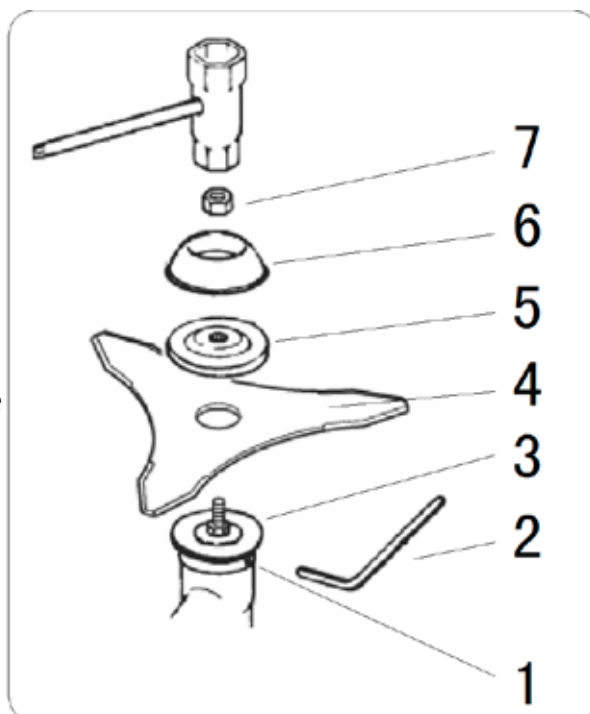

ENSAMBLAJE



ADVERTENCIA Y PRECAUCIÓN

Use guantes protectores y coloque el protector de la hoja.



ADVERTENCIA Y PRECAUCIÓN

VIBRACIÓN EXCESIVA DETENER EL MOTOR INMEDIATAMENTE

La vibración excesiva de la hoja significa que no está instalada correctamente. Detenga el motor inmediatamente y revise la cuchilla. La hoja instalada incorrectamente causará lesiones. Utilice únicamente piezas de equipo de corte originales de nuestra empresa cuando realice el mantenimiento y la reparación de la unidad.

INSTALACIÓN DEL CABEZAL DE NYLON

- Inserte la llave hexagonal (2) en el agujero en la transmisión angular (1) y girar el cabezal de la línea de corte (4) a mano hasta que la llave hexagonal entre en el agujero interior, bloqueando la rotación.
- Asegúrese de que las ranuras del tuerca anular interior (3) maquina perfectamente con el ángulo de transmisión (1).
- Montar la tuerca anular exterior (5).
- Montar la cabeza del hilo de corte (4) atornillando hacia arriba en sentido antihorario.
- Retirar la llave hexagonal (2).

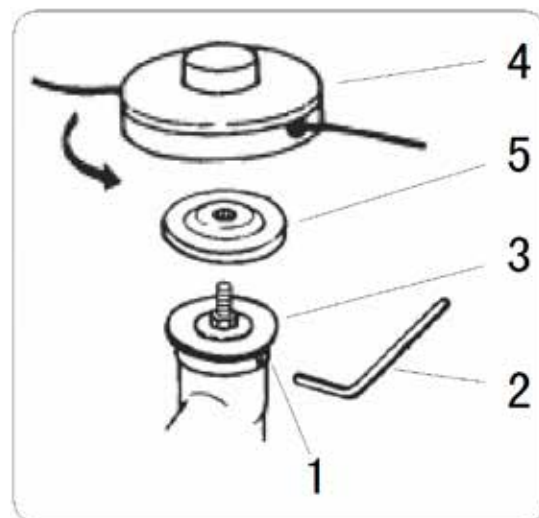

ADVERTENCIA Y PRECAUCIÓN

INSTALACIÓN DEL CABEZAL CORTADOR DE LÍNEA DE NYLON

Alinee el orificio de la placa adaptadora con el orificio del eje e instale la herramienta de bloqueo. Enrosque el cabezal del cortador en el eje (girándolo en el sentido de las agujas del reloj) hasta que quede apretado. Retire la herramienta de bloqueo

REEMPLAZO DE CABEZAL

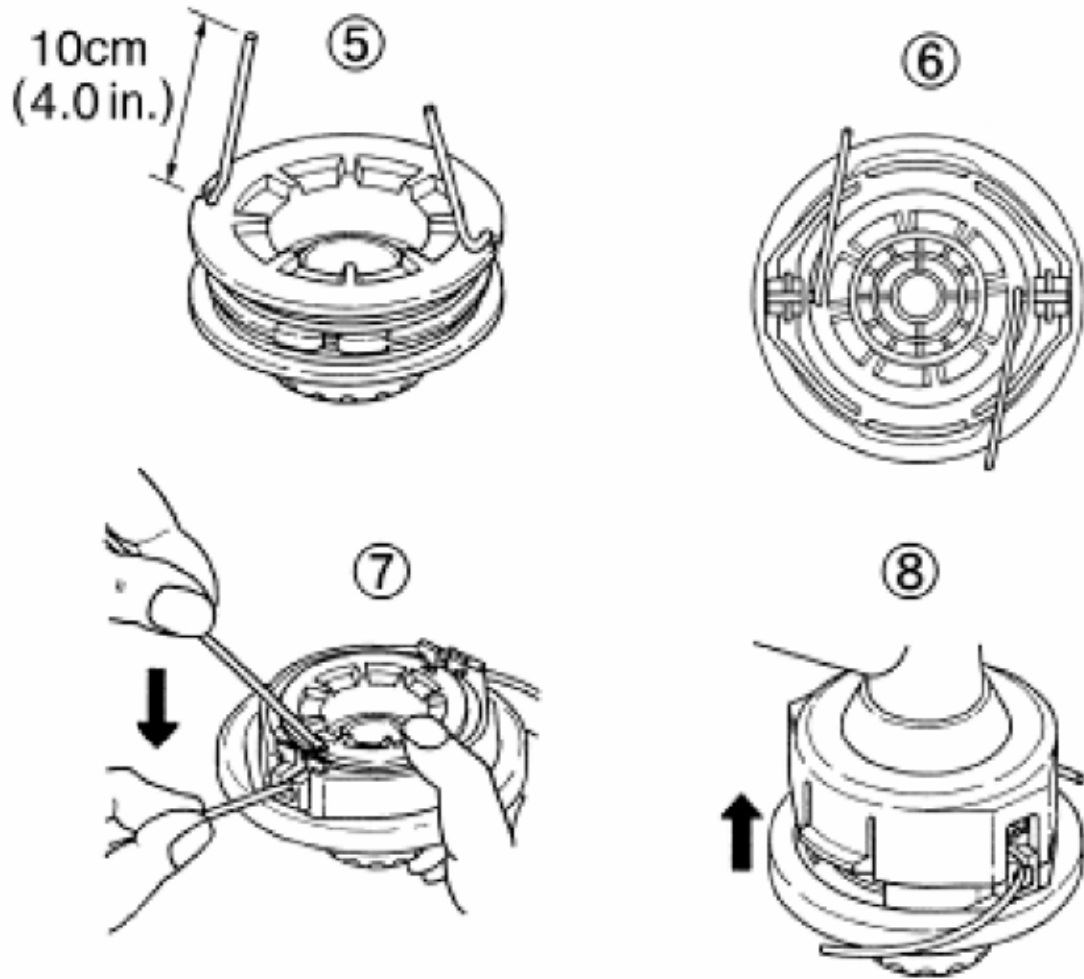

ADVERTENCIA Y PRECAUCIÓN

Todos los modelos de desbrozadoras y desbrozadoras pueden arrojar pequeñas piedras, metales u objetos pequeños además del material que se está cortando. Lea estas "Reglas para un funcionamiento seguro" con atención. Siga las instrucciones en su manual del operador.

REGLAS PARA UNA OPERACIÓN SEGURA

Lea atentamente el manual del operador. Familiarícese completamente con los controles y el uso adecuado de la unidad.

Sepa cómo detener la unidad y apagar el motor. Sepa cómo desenganchar rápidamente una unidad con arnés.

Nunca permita que nadie use la unidad sin las instrucciones adecuadas. Asegúrese de que el operador use protección para pies, piernas, ojos, cara y oídos.

No confíe en el protector contra escombros de la unidad para proteger sus ojos de objetos que reboten o arrojen. Mantenga el área libre de transeúntes, niños y mascotas. Nunca permita que los niños operen o jueguen con la unidad.

No permita que nadie ingrese a la ZONA DE PELIGRO operativa con usted. La zona de peligro es un área de 15 metros de radio (aproximadamente 16 pasos) o 50 pies.

Insista en que las personas que se encuentren en la ZONA DE RIESGO más allá de la zona de peligro usen protección para los ojos contra objetos arrojados.

Si la unidad debe usarse donde haya personas desprotegidas, hágalo funcionar a baja velocidad para reducir el riesgo de que se arrojen objetos.

Mueva el interruptor de parada a la posición "parada" cuando el motor esté en ralentí, asegurándose así de que sea fiable antes de cortar. Solo puede seguir operando la unidad cuando el interruptor de parada esté en buenas condiciones. Rutinas para comprobar que el accesorio de corte deja de girar cuando el motor está en ralentí.

Sostenga la desbrozadora con la mano derecha en el mango del gatillo y la mano izquierda en el mango izquierdo.

Mantenga un agarre firme con ambas manos mientras está en funcionamiento.

La desbrozadora debe sostenerse en una posición cómoda con el mango del gatillo a la altura de la cadera. Mantenga su agarre y equilibrio en ambos pies. Colóquese de manera que no pierda el equilibrio debido a la reacción de retroceso de la cuchilla de corte.

Utilice el arnés de hombros en todo momento. Ajuste tanto el arnés como la abrazadera del arnés en la unidad de modo que la unidad cuelgue unas pulgadas sobre el nivel del suelo. El cabezal de corte y el protector de desechos de plástico deben estar nivelados en todas las direcciones. Aproveche la unidad en el lado derecho de su cuerpo.



ADVERTENCIA Y PRECAUCIÓN

Además de los protectores para la cabeza, los ojos, la cara y los oídos, use zapatos para proteger sus pies y mejorar su equilibrio en superficies resbaladizas. No use corbatas, joyas o ropa suelta que cuelgue que podría engancharse en la unidad. No use calzado abierto ni ande descalzo o con las piernas descalzas.

En determinadas situaciones, debe utilizar protección total para la cara y la cabeza.

Preste atención para no retroceder y empujar la hoja.

REGLAS PARA UNA OPERACIÓN SEGURA



USO DEL ARNÉS DE HOMBRO

1. Monte y ajuste el arnés de hombros y el cinturón, como se muestra.
2. Ajuste el botón del arnés de hombros y mueva el gancho a su cintura, luego ajuste el cinturón (si hay un cinturón).
3. Cuelgue la pestaña del pestillo en el gancho del arnés.
4. Si la podadora no se equilibra, ajuste el colgador del arnés y el manillar hasta que la podadora de césped se equilibre.



ADVERTENCIA Y PRECAUCIÓN

El gancho está situado en la cadera derecha y el pestillo de liberación rápida está situado en el exterior.

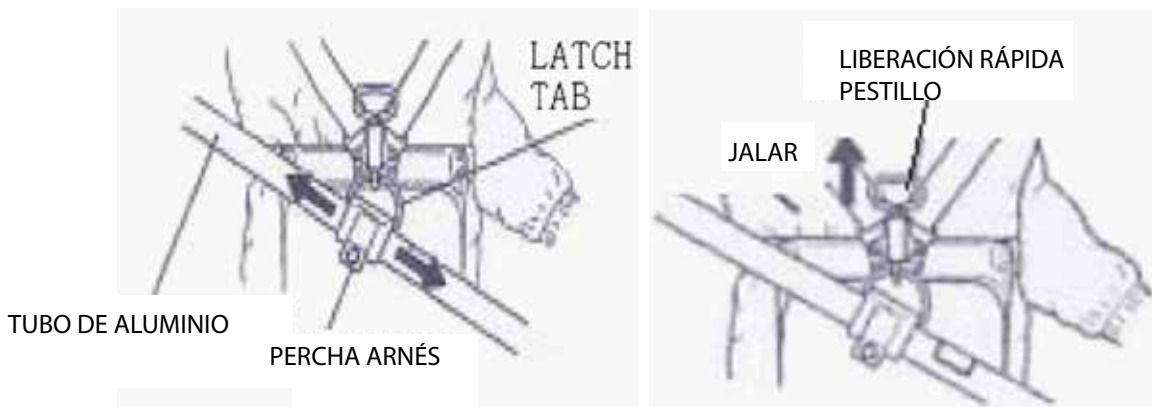

5. Para desconectar rápidamente la podadora de césped del arnés, tire de la pestaña del pestillo de liberación rápida hacia arriba.
6. Inserte la lengüeta del pestillo en la ranura del pestillo de liberación rápida para volver a colocar la podadora de césped en el arnés.



ADVERTENCIA Y PRECAUCIÓN

Antes de usarlo, compruebe el arnés de hombros y confirme que esté bien. En caso de peligro, detenga la podadora de césped inmediatamente y tire de la lengüeta del pestillo de liberación rápida; la podadora de césped se apartará de su cuerpo.

CORTE CON CABEZA DE NYLON

El cabezal de línea gira en sentido contrario a las agujas del reloj. La CUCHILLA CORTADORA estará en el lado derecho del protector de escombros.

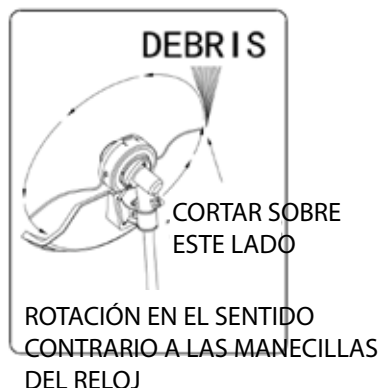

Para casi todos los cortes, es bueno inclinar el cabezal de la línea de modo que se haga contacto en la parte del círculo de la línea donde la línea se aleja de usted y del protector de escombros. (Ver imagen apropiada) Esto resulta en que los escombros sean arrojados LEJOS de usted.



ADVERTENCIA Y PRECAUCIÓN

El protector de desechos adecuado debe estar colocado en la unidad cuando se usa hilo de corte de nailon. La línea de corte puede aletear si se expone demasiada línea. Utilice siempre el protector de residuos de plástico con un cuchillo de corte cuando utilice cabezales de corte de nailon.

Inclinar la cabeza hacia el lado equivocado disparará los escombros HACIA usted. Si el cabezal de la línea se mantiene plano contra el suelo de modo que se produzca un corte en todo el círculo de la línea, se arrojarán escombros hacia usted, el arrastre ralentizará el motor y utilizará una gran cantidad de línea.

Utilice únicamente hilo de monofilamento de nailon de calidad de 2,5 mm de diámetro. Nunca use alambre o hilo reforzado con alambre en lugar del hilo de corte de nailon. Cargue su cabezal de corte de hilo de nailon solo con hilo de corte de nailon del diámetro adecuado.

Tenga mucho cuidado al operar sobre lugares libres y grava, ya que la línea puede arrojar pequeñas partículas de roca a altas velocidades. Los protectores contra escombros de la unidad no pueden detener los objetos que rebotan o rebotan en superficies duras.

CORTANDO

Esto es introducir la recortadora con cuidado en el material que desea cortar. Incline la cabeza lentamente para alejar los escombros de usted. Si corta una barrera como una cerca, una pared o un árbol, acérquese desde un ángulo en el que cualquier residuo que rebote en la barrera se alejará de usted. Mueva el cabezal de la línea lentamente hasta que el césped se corte justo encima de la barrera, pero no atasque (sobrealimente) la línea en la barrera. Si recorta hasta una malla de alambre o una cerca unida a una cadena, tenga cuidado de alimentar solo hasta el alambre. Si va demasiado lejos, la línea se romperá alrededor del cable.

Se puede recortar para cortar los tallos de las malas hierbas de uno en uno. Coloque el cabezal de la línea de corte cerca de la parte inferior de la maleza, nunca en lo alto, lo que podría hacer que la maleza vibre y se enganche. En lugar de cortar la hierba a través, simplemente use el extremo de la línea para pasar el tallo lentamente.

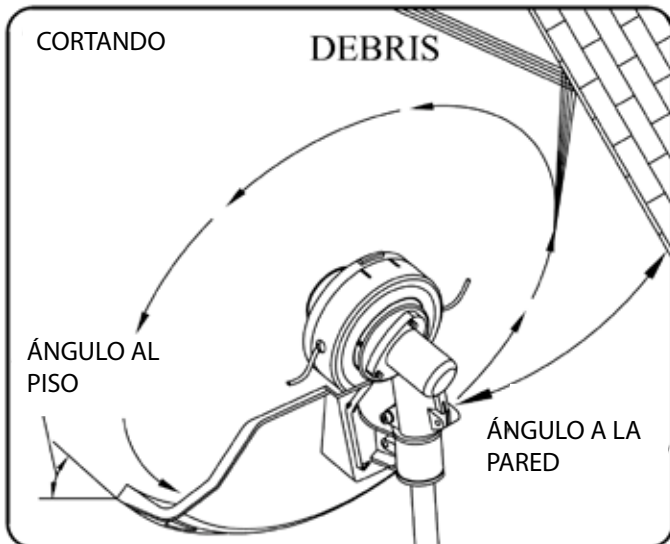

ADVERTENCIA Y PRECAUCIÓN

No utilice una cuchilla de acero para cantear o pelar.

CORTAR CON CUCHILLA

CORTAR CON CUCHILLA Hay muchos tipos diferentes de cuchillas, sin embargo, los dos más utilizados son los siguientes.

CUCHILLA DE CEPILLO se utiliza para cortar maleza y malezas de hasta 3/4 "de diámetro.

CUCHILLA DE SIERRA se utiliza para cortar el crecimiento de 3/4 "a 3" de diámetro.

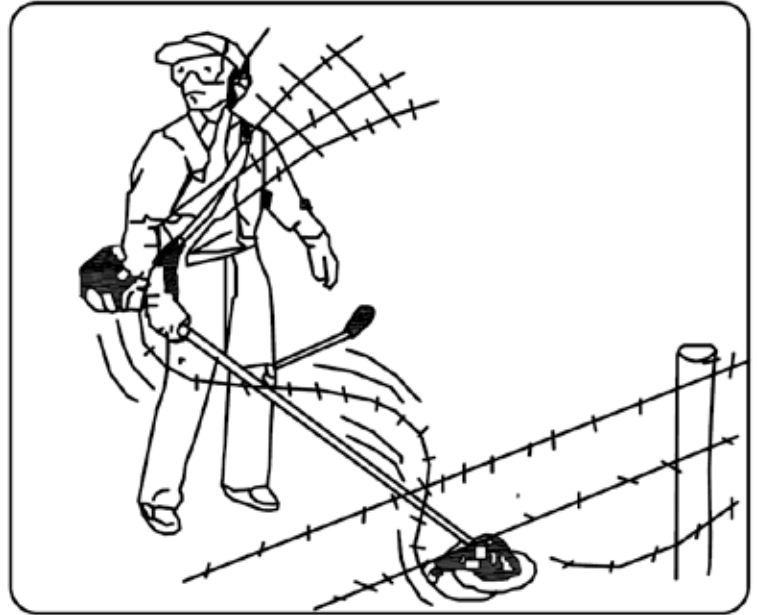

ADVERTENCIA Y PRECAUCIÓN

NO USE UN CORTADOR DE CEPILLOS PARA CORTAR ÁRBOLES.

No corte con una hoja de metal desafilada, agrietada o dañada. Antes de cortar el crecimiento, inspeccione si hay obstrucciones como rocas, estacas de metal o hilos de alambre de cercas rotas. Si una obstrucción no se puede eliminar, marque su ubicación para poder evitarla con la hoja. Las rocas y el metal desafilarán o dañarán una hoja. Los alambres pueden engancharse en la cabeza de la cuchilla y aletear o ser lanzados al aire.

El empuje de la hoja es la reacción que puede ocurrir cuando la hoja giratoria entra en contacto con algo que no puede cortar. Este contacto puede hacer que la hoja se detenga por un instante y, de repente, "empuje" la unidad lejos del objeto golpeado. Esta reacción puede ser violenta lo suficiente como para hacer que el operador pierda el control de la unidad. El empuje de la hoja puede ocurrir sin previo aviso si la hoja se engancha, se atasca o se atasca. Esto es más probable que ocurra en áreas donde es difícil ver el material que se está cortando. de forma segura, acérquese a las malas hierbas que se están cortando de derecha a izquierda, en caso de que se encuentre un objeto inesperado o un material leñoso, esto podría minimizar la reacción de empuje de la hoja.

CORTAR CON CUCHILLA

CORTANDO MALEZAS

Se trata de cortar balanceando la hoja en un arco nivelado. Puede limpiar rápidamente áreas de césped y malezas. La guadaña no debe usarse para cortar malezas grandes y resistentes o brotes leñosos.



ADVERTENCIA Y PRECAUCIÓN

No use una hoja de cepillo para cortar árboles que excedan un diámetro de 1/2 a 3/4 de pulgada.

La guadaña se puede hacer en ambas direcciones, o solo de una manera, lo que hace que los escombros sean arrojados lejos de usted.

Que está usando el lado de la hoja que está girando lejos de ti. Incline la hoja hacia abajo ligeramente en este mismo lado. Serás golpeado por algunos escombros si haces guadaña en ambas direcciones.

No fuerce la hoja para cortar. No cambies el ángulo de corte después en la madera. Evitar utilizando cualquier presión o apalancamiento que hacer que la hoja se atasque o se agriete.



MEZCLA DE COMBUSTIBLE & ACEITE



Nunca llene el tanque de combustible hasta el tope.
Nunca agregue combustible al tanque en un área cerrada no ventilada.
No agregue combustible a esta unidad cerca de un fuego abierto o chispas.
Asegúrese de limpiar el combustible derramado antes de intentar arrancar el motor.
No intente repostar un motor caliente

El combustible utilizado para este modelo es una mezcla de gasolina sin plomo y lubricante de motor aprobado. Cuando mezcle gasolina con aceite de motor de dos tiempos, use solo gasolina que NO contenga ETANOL o METANOL (tipos de alcohol). Use gasolina sin plomo de 89 octanos o superior que se sepa que es de buena calidad. Esto ayudará a evitar posibles daños a las líneas de combustible del motor y otras partes del motor.

LA RELACIÓN DE MEZCLA ES 40: 1
GASOLINA-40PART ----- ACEITE-1 PARTE

Mezcla de combustible a una tasa distinta de 40: 1 puede causar daños al motor,
Asegúrese de que la proporción de la mezcla sea la correcta.

COMBUSTIBLE

El motor utiliza combustible de dos tiempos, una mezcla de gasolina y lubricante de 2 tiempos 40: 1

GASOLINA

Utilice gasolina sin plomo de marca de 89 octanos o superior que se sepa que es de buena calidad.

ALMACENAMIENTO DE COMBUSTIBLE

Almacene el combustible solo en un recipiente limpio, seguro y aprobado. Verifique y siga las ordenanzas locales sobre el tipo y la ubicación del contenedor de almacenamiento.

IMPORTANTE

El combustible de dos tiempos puede separarse. Agite bien el recipiente de combustible antes de cada uso. El combustible almacenado envejece. No mezcle más combustible del que espera usar en un mes.

MEZCLA DE COMBUSTIBLE Y ACEITE

Inspeccione el tanque de combustible asegurándose de que esté limpio y llénelo con combustible nuevo. Utilice una mezcla de 30: 1.

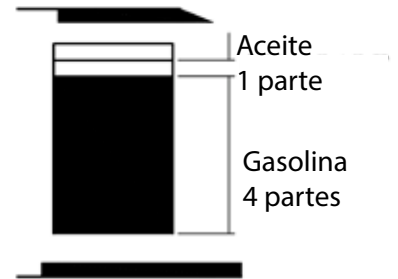

PREPARACIÓN PARA LAS OPERACIONES

CUANDO MEZCLE GASOLINA CON ACEITE DE MOTOR DE DOS CICLOS, UTILICE ÚNICAMENTE GASOLINA QUE NO CONTIENE ETANOL NI METANOL (TIPOS DE ALCOHOL). ESTO AYUDARÁ A EVITAR POSIBLES DAÑOS A LAS LÍNEAS DE COMBUSTIBLE DEL MOTOR Y OTRAS PARTES DEL MOTOR.

NO MEZCLE GASOLINA Y ACEITE DIRECTAMENTE EN EL TANQUE DE COMBUSTIBLE DEL MOTOR.

IMPORTANTE: No seguir las instrucciones de mezcla de combustible adecuadas puede causar daños al motor.

1. Cuando prepare la mezcla de combustible, mezcle solo la cantidad necesaria para el trabajo que va a realizar. No utilice combustible que haya estado almacenado durante más de dos meses. La mezcla de combustible almacenada durante más tiempo provocará un arranque difícil y un rendimiento deficiente. Si la mezcla de combustible se ha almacenado durante más tiempo, debe retirarse y llenarse con mezcla nueva.



ADVERTENCIA Y PRECAUCIÓN

2. Nunca llene el tanque de combustible hasta el tope (debajo de 3/4 del tanque)
3. Nunca agregue combustible al tanque en un área cerrada no ventilada.
4. No agregue combustible a esta unidad cerca de un fuego abierto o chispas.
5. Asegúrese de limpiar el combustible derramado antes de intentar arrancar el motor.
6. No intente repostar un motor caliente.

COMPRUEBE LOS PUNTOS ANTES DE LA OPERACIÓN

1. Compruebe si hay tornillos, tuercas y accesorios sueltos.
2. Compruebe que no haya suciedad en el filtro de aire. Limpie el filtro de aire de toda suciedad, etc. antes de la operación.
3. Compruebe que el protector esté bien colocado.
4. Compruebe que no haya fugas de combustible.
5. Compruebe para asegurarse de que la hoja no esté rajada.



ADVERTENCIA Y PRECAUCIÓN

El escape del motor de este producto contiene sustancias químicas que se sabe que causan cáncer, defectos de nacimiento u otros daños reproductivos.

OPERACIONES

PROCEDIMIENTOS DE ARRANQUE Y PARADA DEL MOTOR

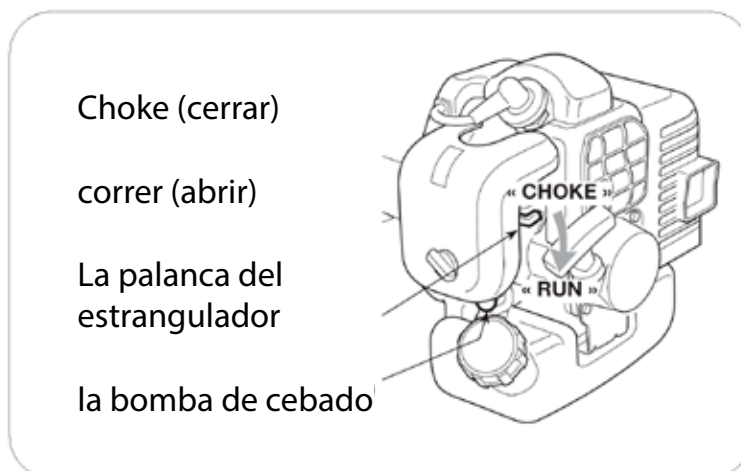
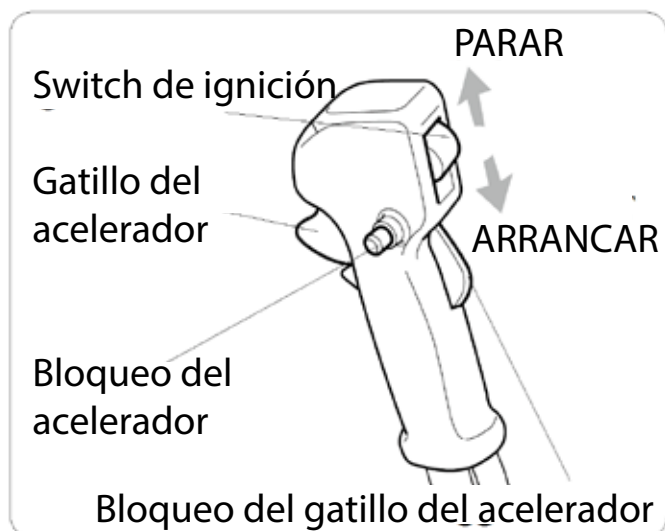

ARRANQUE DEL MOTOR EN FRÍO

1. Mueva el interruptor de encendido a la posición "START".
2. Empuje suavemente la bomba de cebado repetidamente (7-10 veces) hasta que entre combustible en la bomba de cebado.
3. Levante la palanca de bloqueo para cerrar el estrangulador.
4. Mueva el gatillo del acelerador y manténgalo en posición con el bloqueo del acelerador (si está presente).
5. Tire de la manija de arranque hasta que el motor se encienda en falso.
6. Empuje la palanca del estrangulador hacia adentro (un arranque excesivo con la palanca del estrangulador provocará que el motor se ahogue, lo que dificultará el arranque).
7. Tire de la manija de arranque hasta que arranque el motor.
8. Cuando se enciende el motor, desconecte el motor de arranque girando la palanca del estrangulador a "RUN".
9. Desactive el bloqueo del acelerador (si está presente) presionando el gatillo del acelerador brevemente.
10. Deje que el motor se caliente durante unos minutos antes de usarlo.

ARRANQUE DEL MOTOR EN CALIENTE

La palanca del estrangulador a "RUN".

Si el tanque de combustible no se secó, tire del arrancador de una a tres veces y el motor debería arrancar.

Si el tanque de combustible se secó, después de llenarlo, repita los pasos 1-2-7.

Si tira repetidamente de la cuerda de arranque con el estrangulador puesto, puede inundar el motor y dificultar el arranque.

Si ha ahogado el motor, retire la bujía y tire suavemente de la manija de la cuerda de arranque para eliminar cualquier exceso de combustible luego seque los electrodos de la bujía y vuelva a colocarlos en el motor.

PARAR EL MOTOR

Suelte el gatillo del acelerador y deje que el motor funcione al ralentí durante unos segundos.

Mueva el interruptor a la posición "STOP".

MANTENIMIENTO & CUIDADO



ADVERTENCIA Y PRECAUCIÓN

Utilice únicamente repuestos, accesorios y aditamentos originales del fabricante.
No hacerlo puede causar posibles lesiones, un rendimiento deficiente y puede anular la garantía.

El accesorio de corte no debe girar en modo inactivo. Si no se cumple este requisito, el embrague debe ser ajustado o la máquina necesita un mantenimiento urgente por parte de un técnico calificado.

Puede realizar los ajustes y reparaciones descritos aquí. Para otras reparaciones, haga que un agente de servicio autorizado revise la recortadora.

Las consecuencias de un mantenimiento inadecuado pueden incluir un exceso de depósitos de carbón que provocan una pérdida de rendimiento y la descarga de un residuo aceitoso negro que gotea del silenciador.

Asegúrese de que todos los protectores, correas, deflectores y manijas estén sujetos de manera adecuada y segura para evitar el riesgo de lesiones personales.

PUERTO DE ESCAPE Y SILENCIADOR

Según el tipo de combustible utilizado, el tipo y la cantidad de aceite utilizado y / o sus condiciones de funcionamiento, el puerto de escape y el silenciador pueden bloquearse con depósitos de carbón. Si nota una pérdida de energía con su herramienta de gasolina, un técnico de servicio calificado deberá eliminar estos depósitos para restaurar el rendimiento.

FILTRO DE AIRE

El polvo acumulado en el filtro de aire reducirá la eficiencia del motor. Aumente el consumo de combustible y permita que las partículas abrasivas pasen al motor. Retire el filtro de aire tantas veces como sea necesario para mantenerlo limpio.

El polvo ligero de la superficie se puede eliminar fácilmente golpeando el filtro. Los depósitos pesados deben lavarse con un disolvente adecuado.

Retire la tapa del filtro aflojando la perilla de la tapa del filtro de aire.

cubierta exterior
botón



filtro de red



AJUSTE DEL CARBURADOR

NOTA

No ajuste el carburador a menos que sea necesario. Si tiene problemas con el carburador, consulte a su distribuidor. Un ajuste inadecuado puede dañar el motor y anular la garantía.

FILTRO DE COMBUSTIBLE

El tanque de combustible está equipado con un filtro.

El filtro está situado en el extremo libre del tubo de combustible y se puede extraer a través del puerto de combustible con un trozo de alambre en forma de gancho o similar.

Revise el filtro de combustible periódicamente. No permita que el polvo para entrar en el tanque de combustible. El filtro obstruido causará dificultad para arrancar el motor o anomalías en rendimiento de motor. Cuando el filtro esté sucio, reemplácelo el filtro. Cuando el interior del tanque de combustible está sucio, se puede limpiar enjuagando el tanque con gasolina



PRECAUCIÓN

COMPROBAR BUJÍA

- No intente quitar la bujía de un motor caliente para evitar posibles daños a las roscas.
- Limpie o reemplace el enchufe si está sucio depósitos aceitosos pesados.
- Reemplace el enchufe si el electrodo central se lleva redondeado al final.
- Espacio de chispa 0.6-0.7mm (.023 ".028")
- Par de apriete = 145-155kg.cm (125-135in.lb)

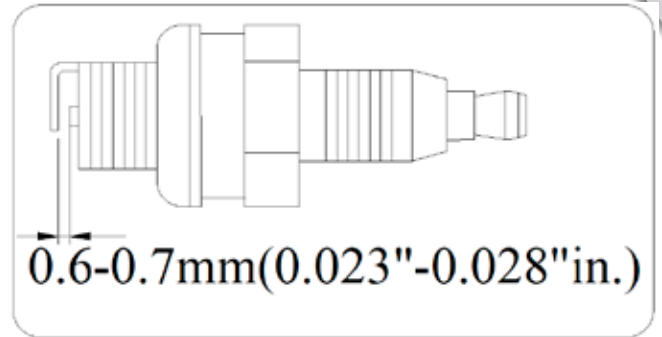

Engranaje cónico

- Después de trabajar (30-40) horas, llene con el derecho cantidad de grasa.
- Quite el tornillo y coloque la base de litio engrasar, girando el eje manualmente hasta engrasar emerge, luego vuelva a colocar el lavado del tornillo.



TRANSPORTE & ALMACENAMIENTO

TRANSPORTE, MANIPULACIÓN

El motor debe apagarse cuando la unidad se mueva entre áreas de trabajo.

Después de que el motor se haya parado, el silenciador aún está caliente. Nunca toque partes calientes como el silenciador.

Confirme que no haya fugas de combustible el tanque deje que el motor se enfríe. Vaciar el tanque de combustible y asegure la unidad para que no se mueva antes de transportarlo en un vehículo, si la hoja está instalado, utilice siempre la protección de la hoja. Instalación de protector de hoja. Abra la hoja proteger e instalar en la hoja, luego poner el pasador en la muesca del protector.

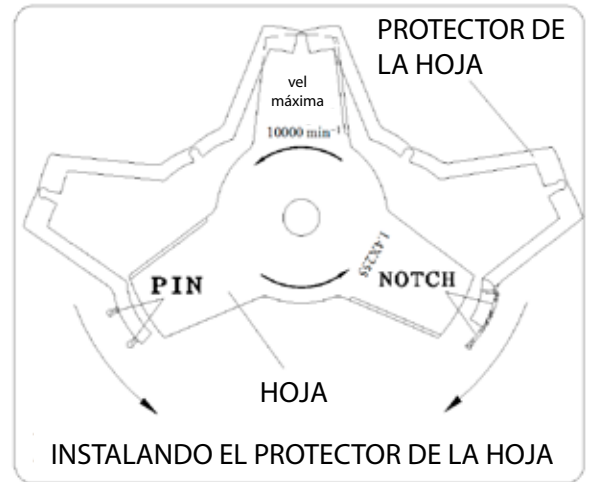

ADVERTENCIA Y PRECAUCIÓN

Siempre coloque el protector de la hoja sobre la hoja cuando la unidad no esté en uso. Retire la protección de la hoja antes de usar la unidad. Si no se quita, la protección de la hoja podría convertirse en un objeto arrojado cuando la hoja comience a girar. Vacíe el tanque de combustible antes de transportarlo para evitar que el motor tenga fugas. Para evitar que el accesorio de corte dañe la desbrozadora y las personas, retire el accesorio de corte y, al mismo tiempo, vuelva a colocar la desbrozadora en el estado de fábrica y luego coloque todas las piezas en el paquete. Antes del transporte, todas las piezas deben embalarse y validarse como seguras.

ALMACENAMIENTO EXTENDIDO

Inspeccione, limpie y repare la unidad si es necesario.

Retire todo el combustible del tanque.

Arranque del motor: esto consumirá todo el combustible en la línea de combustible y el carburador.

Retire la bujía y vierta una cucharada de aceite de motor limpio en el orificio de la bujía del cilindro, reemplace la bujía.

Almacene en un área limpia, seca y sin polvo.



ADVERTENCIA Y PRECAUCIÓN

No lo almacene en un área cerrada donde los vapores de combustible puedan alcanzar una llama abierta de calentadores de agua, calentadores, hornos, etc. Almacene únicamente en un área cerrada y bien ventilada.

GUÍA PARA RESOLVER PROBLEMAS

		combustible sistema anomalía		no hay combustible en el tanque filtro de combustible obstruido	agregue combustible en el tanque filtro de combustible limpio
cilindro compresión presión normal	Chispa chispear enchufe			el combustible está demasiado sucio hay agua en el combustible hay demasiado combustible en cilindro	reemplazar combustible reemplazar combustible quitar la bujía y secarlo prorrato de mezcla
	Chispa chispear normal	combustible sistema normal	combustible	la proporción de la mezcla es incorrecto	
	combustible sistema normal	alto voltaje cable Chispa - chispear normal	Bujía	bujía sucia de aceite depósitos daño del aislamiento de la bujía el espacio de chispa es demasiado grande o pequeño...	limpiar los depósitos aceitosos reemplazar bujía ajustar el espacio de chispa 0.6-0.7mm
		alto voltaje cable Chispa - chispear anomalía		ruptura de cable de alto voltaje o romper flojedad de la bobina	reemplazar o apretar apretar
combustible sistema normal	Encendido sistema normal	compresión presión es inadecuado		atrído del anillo de pistónel anillo del pistón está roto cementación del anillo de pistón flojedad de la bujía superficie conjunta de la fugas en el cilindro y el cigüeñal	reemplazar uno nuevo reemplazar eliminar apretar eliminar
		compresión normal		mal contacto del cable de alto voltaje y de la bujía interruptor de parada falla o corto circuito	apriete la tapa de la bujía reparar o reemplazar