



**DESBROZADORA**  
van Beek 3vB520

**MANUAL DE  
USUARIO**



[www.vanBeek.cl](http://www.vanBeek.cl)

CORTADOR DE CEPILLO DE HOMBRO  
MANUAL DE USUARIO  
**3vB520**

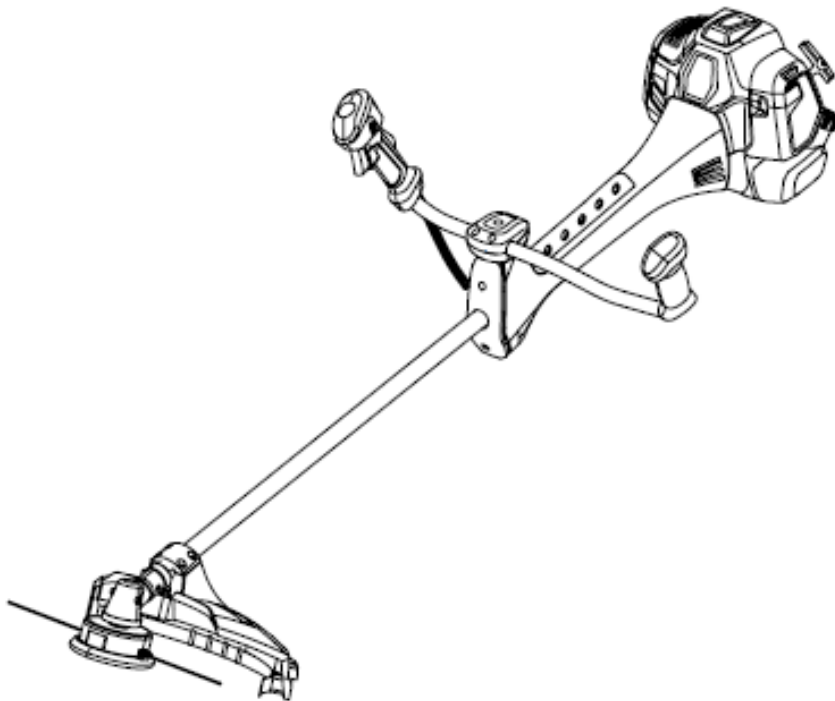

PRECAUCIÓN

Gracias por comprar nuestro producto. Antes de usar la desbrozadora, por favor use este manual cuidadosamente para entender el uso apropiado de su unidad.

## CONTENIDO

INTRODUCCIÓN / DATOS TÉCNICOS .....	4
SÍMBOLO.....	5
NORMAS DE SEGURIDAD & PRECAUCIONES .....	6
DESCRIPCIÓN.....	10
MONTAJE.....	12
REGLAS PARA UNA OPERACIÓN SEGURA.....	13
MONTAJE Y USO DEL ARNÉS DE HOMBRO.....	15
CORTE CON CABEZA DE NYLON.....	16
CORTAR CON CUCHILLA .....	18
MEZCLA DE COMBUSTIBLE & ACEITE.....	21
PREPARACIÓN PARA LAS OPERACIONES.....	23
OPERACIONES .....	24
MANTENIMIENTO & CUIDADO.....	25
TRANSPORTE & ALMACENAMIENTO.....	27
GUÍA PARA RESOLVER PROBLEMAS.....	29



















# INTRODUCCIÓN / DATOS TÉCNICOS

Gracias por adquirir la desbrozadora de nuestra empresa. El presente manual explica cómo manejar bien la desbrozadora. Antes de usarlo, lea atentamente este manual del operador, opere la máquina correctamente y realice su tarea de manera segura. Por cierto, debido a cambios en las especificaciones, es posible que todos los detalles de su máquina no concuerden con este manual. Por favor, comprenda en consecuencia.

	<b>Modelo</b>		3vB520		
<b>Unidad principal</b>	Tipo remoto	Embrague centrífugo automático; Engranaje cónico en espiral; Eje de accionamiento			
	Velocidad máxima del eje de engranaje / velocidad del motor (/min)		6800 / 9500		
	Idle speed(r/min)	2800 ± 280			
	Nivel de vibración equivalente (m/s <sup>2</sup> ) (de acuerdo con EN ISO 22867) Incertidumbre de la medición de vibración K=1.5m/s <sup>2</sup>	Cabezal de nylon		3.84	
		Hoja		3.79	
	Valores de presión sonora [dB(A)] (de acuerdo con el EN ISO 22868) Incertidumbre de la medición del ruido 3dB(A)	Cabezal de nylon		95.2	
		Hoja		96.2	
	Valores de potencia acústica [dB(A)] (de acuerdo con EN ISO 22868) Incertidumbre de la medición del ruido 3dB(A)	Cabezal de nylon		111.8	
		hoja		111.6	
	Relación de reducción	15:21			
Dirección de rotación de la hoja	En sentido antihorario (visto desde arriba)				
Tipo de empuñadura	"U" Doble empuñadura				
Peso en seco(kg)		10			
<b>Motor</b>	Nombre del motor		1E44F-EP		
	Desplazamiento (mL)		51.7		
	Potencia máxima (kW//min)		1.4/7000		
	Capacidad del depósito de combustible (L)		1		
	Peso seco (kg)		4.4		
	Tipo	Refrigerado por aire; 2 ciclos; válvula de pistón vertical; motor de gasolina			
	Carburador	Tipo diafragma			
	Encendido	Encendido electrónico sin contacto			
	Método de arranque	Tipo de retroceso			
	Combustible usado	Gasolina mezclada con aceite lubricante (relación de 40:1)			
Cuchillas estándar (mm)	CG520-HL-2/255mm/3 cuchillas (255×2.8)				
Cabezal de nylon estándar / cuerda de nylon	BG63.10/φ2.5mm(nylon66)				
Longitud de la sección de tubería principal (mm)	1500				
Longitud de la sección del eje de transmisión (mm)	1522				

## SÍMBOLOS

Es posible que se utilicen algunos de los siguientes símbolos en esta herramienta. Estúdialos y comprenda su significado. La interpretación adecuada de estos símbolos le permitirá utilizar la herramienta mejor y de forma más segura.

SÍMBOLO	NOMBRE	DESIGNACIÓN/EXPLICACIÓN
	Alerta de seguridad	Indica peligro, advertencia o precaución. Significa atención. Tu seguridad está involucrada.
	Lea el manual del operador	Lea el manual de operación y siga todas las advertencias e instrucciones de seguridad.
	Alerta de rebote	Peligro de rebote.
	Mantenga alejados a los transeúntes	Mantenga a todos los transeúntes (especialmente niños y mascotas) a una distancia mínima de 15 mts del área de trabajo.
	No use una hoja dentada	Esta unidad no está diseñada para usarse con una hoja de sierra dentada.
	Etiqueta de RPM	Dirección de rotación y velocidad máxima del eje para el accesorio de corte.
	Botas	Use calzado de seguridad anti deslizante cuando use este equipo.
	Guantes	Use guantes antideslizantes resistentes.
	No fumar	No fume al mezclar combustible o llenar el tanque de combustible.
	Gasolina	Utilice gasolina sin plomo destinada a vehículos de motor con un octanaje de 91 ([R+M]/2) o superior.
	Aceite	Utilice aceite de 2 tiempos para motores refrigerados por aire.
	Mezcle gasolina y aceite	Mezcle bien la mezcla de gasolina y también cada vez antes de repostar.
		Presione y suelte completamente la bombilla de cebado 5 veces.
		Se cumplen todas las directivas relevantes, que requieren el marcado CE y que son aplicables al producto.
		Utilice protección para los ojos, los oídos y la cabeza, cuando utilice este equipo.
		Para reducir el riesgo de lesiones o daños, evite el contacto con cualquier superficie caliente.
		Nivel de potencia acústica garantizado.
	Tenga cuidado con el empuje de la hoja	El movimiento continuo de la hoja de la sierra después de cortar el tronco.
		Un peligro de fuego/materiales inflamables.

## NORMAS DE SEGURIDAD Y PRECAUCIONES

PRECAUCIÓN



ADVERTENCIA

Antes de usar el producto, confirme que las leyes y regulaciones locales no tienen límites para este tipo de producto. O el producto puede cumplir con los requisitos de las leyes y regulaciones locales.

Deben observarse las precauciones de seguridad adecuadas. Como todos los equipos eléctricos, esta unidad debe manejarse con cuidado. **NO SE EXPONGA A USTED MISMO NI A OTROS AL PELIGRO** Siga estas reglas generales. No permita que otras personas utilicen esta máquina a menos que sean completamente responsables y hayan leído y comprendido el manual de la máquina y estén capacitados en su funcionamiento. Esta máquina no debe ser utilizada por niños.

- Utilice siempre gafas de seguridad para protegerse los ojos. Vístase adecuadamente, no use ropa holgada ni joyas que puedan engancharse en las partes móviles de la unidad. Siempre se debe usar calzado seguro, resistente y antideslizante. El cabello largo debe estar recogido hacia atrás. Se recomienda cubrir las piernas y los pies para protegerlos de los escombros que vuelan durante la operación.
- Antes de usar y después de caídas u otros impactos, inspeccione toda la máquina en busca de piezas sueltas (tuercas, pernos, tornillos, etc.) y cualquier daño. Repare o reemplace según sea necesario.
- **NO UTILICE** ningún accesorio con este cabezal de potencia que no sean los recomendados por nuestra empresa. Podrían producirse lesiones graves al operador o a los transeúntes, así como daños a la máquina.
- Mantenga los mangos libres de aceite y combustible.
- Utilice siempre las asas y la correa para el hombro adecuadas al cortar.
- No fume mientras mezcla combustible o llena el tanque.
- No mezcle combustible en una habitación cerrada o cerca de llamas abiertas. Asegure una ventilación adecuada.
- Siempre mezcle y almacene el combustible en un recipiente debidamente marcado que esté aprobado por los códigos y ordenanzas locales para dicho uso.
- Nunca quite la tapa del tanque de combustible con el motor en marcha.
- Nunca arranque ni haga funcionar el motor dentro de una habitación o edificio cerrado. Los humos del escape contienen monóxido de carbono peligroso.
- Nunca intente hacer ajustes en el motor mientras la unidad esté funcionando y sujeta al operador. Realice siempre los ajustes del motor con la unidad apoyada sobre una superficie plana y despejada.
- No tire del cable.

- No levante la máquina de otra forma que no sea por el asa del eje.
- No apoye la máquina en el suelo con el motor en marcha (por ejemplo, en ralentí).
- Comprobación periódica de daños, averías de piezas, componentes o cables.
- No utilice la unidad si está dañada o mal ajustada. Nunca quite la protección de la máquina. Podrían producirse lesiones graves al operador o a los transeúntes, así como daños a la máquina.
- Inspeccione el área a cortar y elimine todos los residuos que puedan enredarse en el cabezal de corte de nailon. También retire cualquier objeto que la unidad pueda arrojar durante el corte.
- Mantenga a los niños alejados. Los espectadores deben mantenerse a una distancia segura del área de trabajo, al menos 15 METROS (50 PIES).
- Nunca deje la máquina desatendida.
- No utilice esta unidad para ningún otro trabajo que no sea para el que está diseñada, como se describe en este manual.
- No se extralimite. Mantenga la postura y el equilibrio en todo momento. No haga funcionar la unidad mientras esté parado en una escalera o en cualquier otro lugar de apoyo inestable.
- Mantenga las manos y los pies alejados del cabezal de corte de nailon mientras la unidad está en uso.
- No utilice este tipo de máquina para barrer escombros.
- No utilice la unidad cuando esté cansado, enfermo o bajo la influencia de medicamentos, drogas o alcohol.
- Utilice un cabezal de corte de nailon que no esté dañado. Si golpea una piedra u otro obstáculo, detenga el motor y revise el cabezal de corte de nailon. Nunca se debe utilizar un cabezal de corte de nailon roto o desequilibrado. **SIGA LAS INSTRUCCIONES PARA CAMBIAR LOS ACCESORIOS.**
- No almacene en un área cerrada donde los vapores de combustible puedan alcanzar una llama abierta de calentadores de agua, calentadores, hornos, etc. Almacene únicamente en un área cerrada y bien ventilada.
- Garantice un rendimiento seguro y adecuado de su producto. Estas piezas están disponibles en su distribuidor. El uso de cualquier otro accesorio o aditamento puede causar un peligro potencial o lesiones al usuario, dañar la máquina y anular esta garantía.
- Limpiar completamente la máquina, especialmente el tanque de combustible, sus alrededores y el filtro de aire.
- Al repostar, asegúrese de parar el motor y confirmar que esté frío. Nunca reposte con el motor en marcha o caliente. Cuando se derrame gasolina, asegúrese de limpiarla completamente y deseche esos materiales de manera adecuada antes de arrancar el motor.
- Manténgase alejado de otros trabajadores o transeúntes al menos a 15 metros / 50 pies.
- Siempre que se acerque a un operador de la máquina, llame su atención con cuidado y confirme que el operador detenga el motor.

## DESBROZADORA van Beek 3vB520

Tenga cuidado de no asustar o distraer al operador, lo que puede causar una situación insegura.

- No toque nunca el cabezal de corte de nailon cuando el motor esté en marcha. Si es necesario ajustar el protector o el cabezal de corte de nailon, asegúrese de detener el motor y confirme que el cabezal de corte de nailon ha dejado de funcionar.
- El motor debe apagarse cuando la máquina se mueva entre áreas de trabajo.
- Tenga cuidado de no golpear el cabezal de corte de nailon contra piedras o el suelo.
- Un funcionamiento brusco e irrazonable acortará la vida útil de la máquina y creará un entorno inseguro para usted y los que le rodean.
- Preste atención al aflojamiento y sobrecalentamiento de las piezas. Si hay alguna anomalía en la máquina, detenga la operación inmediatamente y revise la máquina con cuidado. Si es necesario, haga que un distribuidor autorizado revise la máquina. Nunca continúe operando una máquina que pueda estar funcionando mal.
- Al arrancar o durante el funcionamiento del motor, nunca toque partes calientes como el silenciador, el cable de alto voltaje o la bujía.
- Después de que el motor se haya detenido, el silenciador aún está caliente. Nunca coloque la máquina en lugares donde haya materiales inflamables (pasto seco, etc.), gases combustibles o líquidos combustibles.
- Preste especial atención a la operación bajo la lluvia o justo después de la lluvia, ya que el suelo puede estar resbaladizo.

- Si resbala o cae al suelo o en un agujero, suelte la palanca del acelerador inmediatamente.
- Tenga cuidado de no dejar caer la máquina ni golpearla contra obstáculos.
- Antes de proceder a ajustar o reparar la máquina, asegúrese de detener el motor y quitar la tapa de la bujía.
- Cuando la máquina esté almacenada durante mucho tiempo, drene el combustible del tanque de combustible y el carburador, limpie las piezas, mueva la máquina a un lugar seguro y confirme que el motor esté enfriado.
- Realice inspecciones periódicas para asegurar una operación segura y eficiente. Para una inspección completa de su máquina, comuníquese con un distribuidor.
- Mantenga la máquina alejada del fuego o chispas.
- Se cree que una condición llamada fenómeno de Raynaud, que afecta los dedos de ciertas personas, puede ser provocada por la exposición a vibraciones y frío. La exposición a la vibración y al frío puede causar sensación de hormigueo y ardor seguidos de pérdida de color y entumecimiento en los dedos. Se recomiendan encarecidamente las siguientes precauciones porque se desconoce la exposición mínima que podría desencadenar la enfermedad.  
Mantenga su cuerpo caliente, especialmente la cabeza, el cuello, los pies, los tobillos, las manos y las muñecas.  
Mantenga una buena circulación sanguínea realizando vigorosos ejercicios con los brazos durante los descansos frecuentes del trabajo y también evitando fumar.  
Limite las horas de funcionamiento. Trate de



llenar cada día con trabajos en los que no se requiera operar la desbrozadora u otro equipo eléctrico de mano.

Si experimenta molestias, enrojecimiento e hinchazón de los dedos seguidos de blanqueamiento y pérdida de sensibilidad, consulte a su médico antes de exponerse aún más al frío y las vibraciones.

- Utilice siempre protección para los oídos, ya que estar expuesto a ruidos fuertes durante mucho tiempo puede provocar una disminución de la audición o incluso la pérdida de la audición. Se debe usar protección total para la cara y la cabeza para evitar lesiones corporales por resbalones o caídas en arbustos, ramas o arbustos.
- Use guantes de trabajo resistentes antideslizantes para mejorar su agarre en el mango de la desbrozadora. Los guantes también reducen la transmisión de la vibración de la máquina a sus manos.
- **ADVERTENCIA:** El área de la cortadora sigue siendo peligrosa mientras la máquina se detiene por inercia.

Nota: ruido y vibración

1. El funcionamiento a baja velocidad puede reducir el ruido y el temblor.
2. Para reducir el ruido, la podadora de césped debe utilizarse en un entorno abierto.
3. La vibración se puede reducir si se sujeta firmemente el mango.
4. Para evitar molestar a los demás, la máquina debe utilizarse durante el día.
5. Use equipo de protección personal, como guantes y protección para los oídos durante la operación.
6. La máquina no es para trabajo profesional ni para un funcionamiento prolongado.
7. Para mantener al usuario en forma y prolongar la vida útil de la máquina, no trabaje más de 2 horas en un día entero y no siga trabajando más de 10 minutos a la vez.

# DESCRIPCIÓN

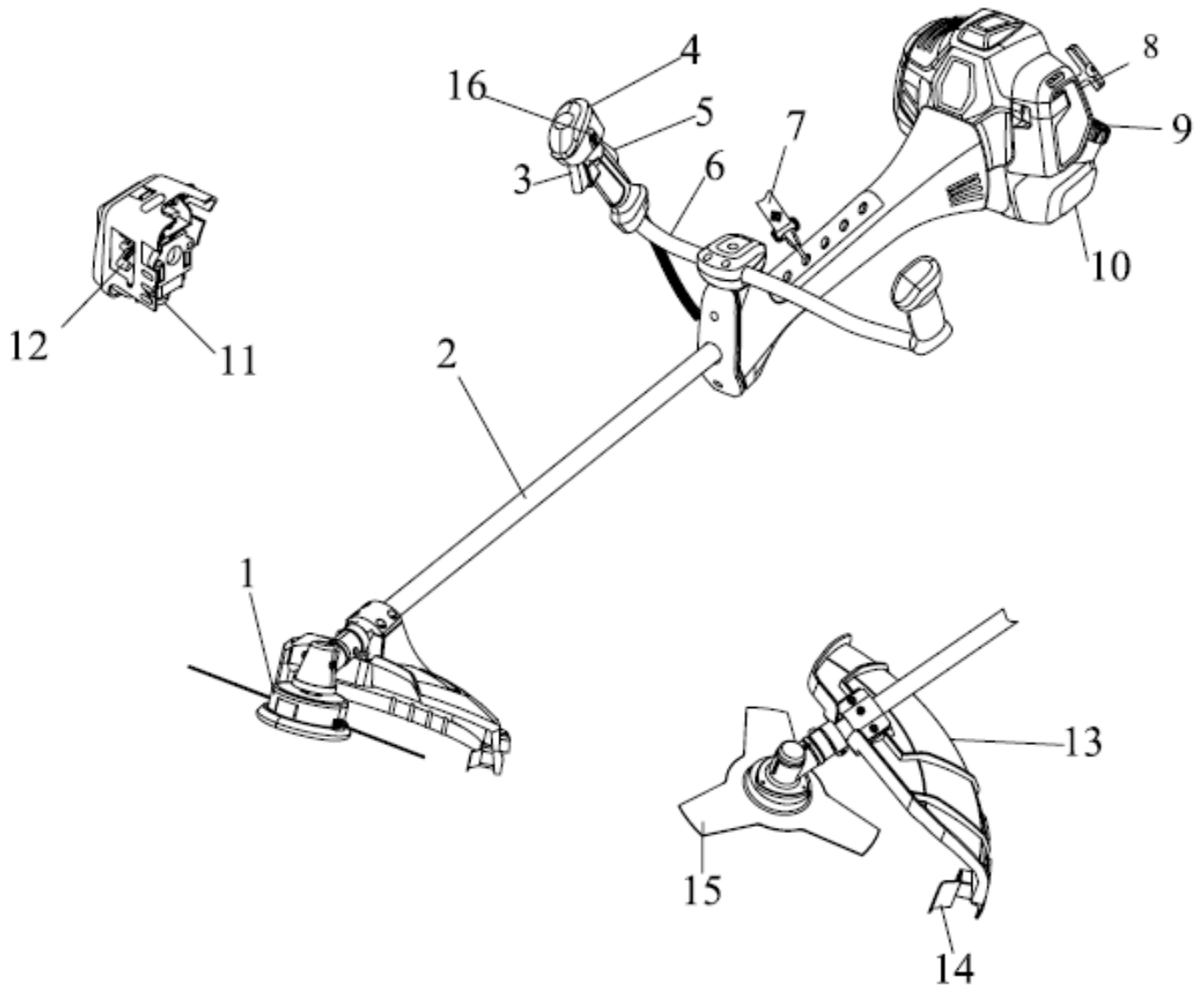

LISTA DE HERRAMIENTAS	BESCHREIBUNG
Llave de tubo	19
Llave hexagonal	4/5

**DESBROZADORA**  
**van Beek 3vB520**

MANUAL DE SEGURIDAD incluido con la unidad.

Lea antes de operar y guárdelo para referencia futura para aprender técnicas de operación adecuadas y seguras.

1. **CABEZAL DE CORTADOR DE NYLON** Contiene hilo de corte de nailon reemplazable que avanza cuando el cabezal de corte se golpea contra el suelo mientras el cabezal gira a la velocidad normal de funcionamiento.

2. **ENSAMBLE DEL EJE DE TRANSMISIÓN** Contiene un eje de transmisión flexible interior especialmente diseñado.

3. **GATILLO DEL ACELERADOR** Cargado por resorte para volver a ralentí cuando se suelta. Al acelerar, presione el gatillo gradualmente para obtener la mejor técnica de operación. No mantenga presionado el gatillo mientras arranca.

4. **INTERRUPTOR DE ENCENDIDO**

Mueva el interruptor hacia adelante para detener, hacia atrás para comenzar.

5. **BLOQUEO DEL ACELERADOR** Antes de acelerar, comprímalo por favor.

6. **MANIJA EN U** Esta manija se puede ajustar a su conveniencia para mayor comodidad.

7. **CONJUNTO DE ARNÉS** un accesorio que cuelga la máquina del operador y es ajustable en longitud.

8. **CUBIERTA DEL FILTRO DE AIRE** Contiene un elemento de fieltro reemplazable.

9. **DEPÓSITO DE COMBUSTIBLE**  
Contiene combustible y filtro de combustible.

10. **TANQUE DE COMBUSTIBLE**  
Contiene combustible y filtro de combustible.

11. **Bulbo de cebado** Presionando las bombas de bulbo de cebado (de 7 a 10 veces antes de arrancar), se eliminará todo el aire y el combustible del sistema de combustible gastado y lo traerá fresco al carburador.

12. **Ahogar el control del ahogador** está ubicado en la parte superior de la tapa del filtro.

13. **PROTECTOR DE ESCOMBROS** Montado justo encima del accesorio de corte. Ayuda a proteger al operador al desviar los desechos producidos durante la operación de recorte. No opere la unidad sin el protector.

14. **CUCHILLO DE CORTE** Recorta el filamento de nailon a la longitud correcta (7 " de la cabeza al final de la línea) cuando el cabezal de corte de nailon se golpea contra el suelo durante la operación de avance de la línea. Si la recortadora se opera sin una cuchilla de corte la línea se vuelve demasiado larga (más de 7 ") la velocidad de operación reducirá la velocidad del motor, esto sobrecalentará o dañará el motor.

15. **HOJA** Hoja circular para aplicaciones de corte de hierba, maleza o maleza. Se requiere arnés, protector de plástico y manijas en U para el funcionamiento de la hoja.

16. **Bloqueo del acelerador.**

**PRECAUCIÓN**  **ADVERTENCIA**

Antes de usar el producto, confirme que las leyes y normativas locales no tienen límites para este tipo de producto. O el producto puede cumplir con los requisitos de las leyes y normativas locales.

## MONTAJE

### MANIJA DE INSTALACIÓN

Instale la manija en el soporte. Coloque la manija en una posición cómoda y apriete dos tornillos M5 x 30 y uno M6 x 50.

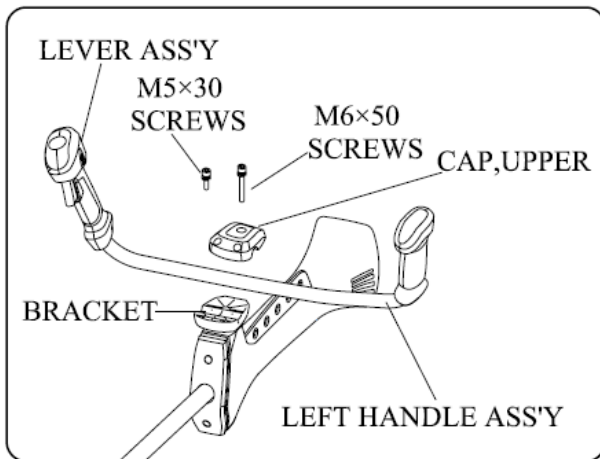

**PRECAUCIÓN** **ADVERTENCIA**  
 No intente desmontar los dos tornillos especiales.  
 La posición de las dos abrazaderas se ha ajustado en un lugar adecuado, no intente quitarlas ni moverlas.  
 De lo contrario, puede provocar lesiones personales graves.

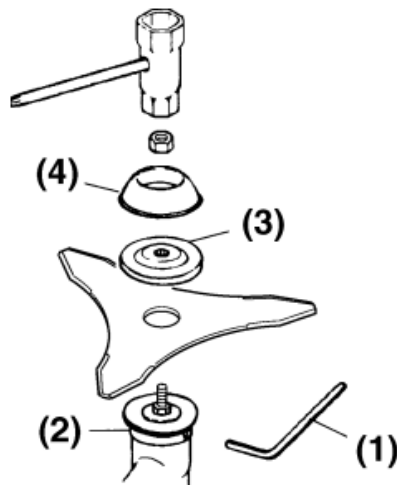

### INSTALACIÓN DEL PROTECTOR DE PLÁSTICO

Instale la cubierta de seguridad en el eje con el soporte de la cubierta de seguridad y los tornillos provistos.

Apriete los tornillos después de colocar el soporte de la cubierta de seguridad en la posición adecuada.

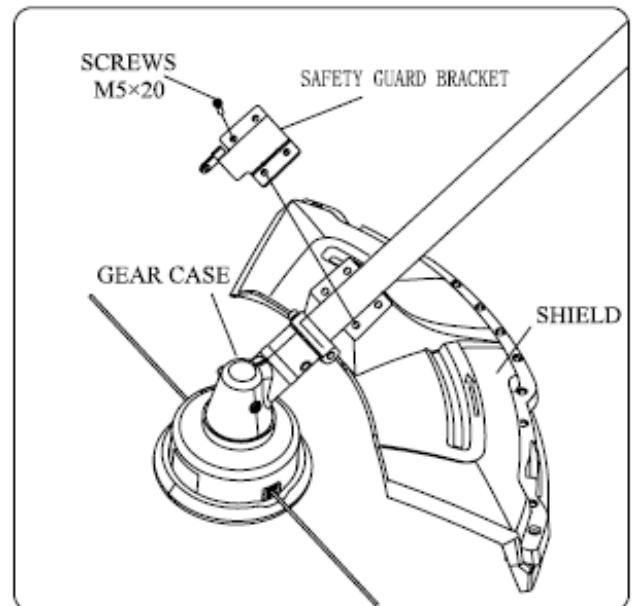

### INSTALACIÓN DE LA HOJA

1. Coloque la barra en ángulo (1) en los orificios laterales del soporte interior y la caja de engranajes.
2. Retire la tuerca (para zurdos) y el soporte exterior (3) del eje de transmisión.
3. Coloque la hoja en el soporte interior (2). Haga que el lado marcado mire hacia el soporte.
4. Ponga el soporte exterior (3) en el eje de engranajes haciendo el lado empotrado mira hacia la hoja.
5. Apriete la cuchilla con la tuerca y la tapa (4).

## DESBROZADORA van Beek 3vB520

### INSTALACIÓN DEL CABEZAL DE LÍNEA

1. Mientras bloquea el eje del engranaje insertando la herramienta suministrada en el soporte superior de la caja de engranajes, afloje y retire la tuerca (para zurdos).

2. Desmonte la tapa (1), monte el conjunto del cabezal de línea al eje del engranaje. Apriételo con la mano de forma segura.

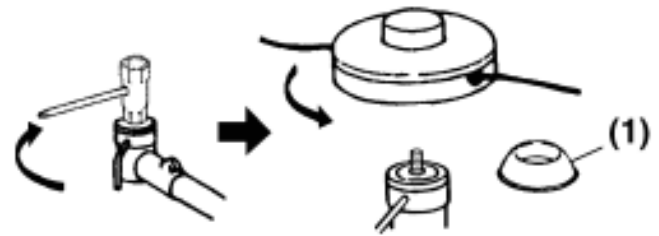

## REGLAS PARA UNA OPERACIÓN SEGURA

Lea atentamente el manual del operador. Familiarícese completamente con los controles y el uso adecuado de la unidad. Sepa cómo detener la unidad y apagar el motor. Sepa cómo desenganchar una unidad con arnés rápidamente.

Nunca permita que nadie use la unidad sin las instrucciones adecuadas. Asegúrese de que el operador use protección para los pies, las piernas, los ojos, la cara y los oídos.

No confíe en el protector contra escombros de la unidad para proteger sus ojos de objetos que reboten o arrojen. Mantenga el área libre de transeúntes, niños y mascotas. Nunca permita que los niños operen o jueguen con la unidad.

No permita que nadie entre en la ZONA DE PELIGRO operativa con usted. La zona de peligro es un área de 15 metros de radio (aproximadamente 16 pasos) o 50 pies.

Insista en que las personas que se encuentren en la ZONA DE RIESGO más allá de la zona de peligro usen protección para los ojos contra objetos arrojados. Si la unidad debe utilizarse donde haya personas desprotegidas, hágalo funcionar a baja velocidad para reducir el riesgo de que se arrojen objetos.

### ADVERTENCIA PELIGRO

Todos los modelos de recortadoras pueden arrojar pequeñas piedras, metales u objetos pequeños, así como el material que se está cortando. Lea atentamente estas "Reglas para un funcionamiento seguro". Siga las instrucciones en su manual del operador.

# DESBROZADORA van Beek 3vB520

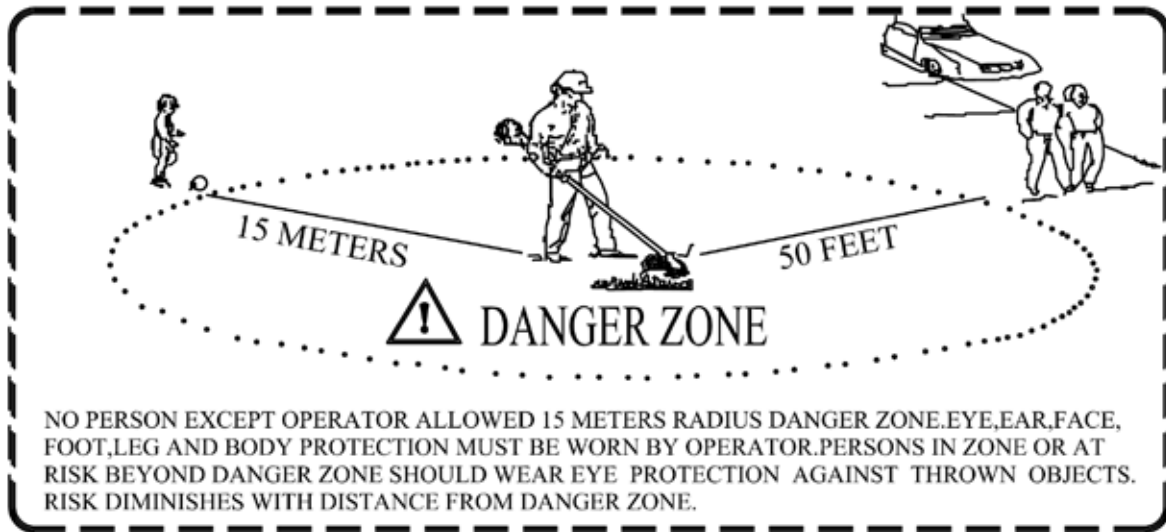

La podadora de césped debe sostenerse en una posición cómoda con el mango del gatillo a la altura de la cadera. Mantenga el agarre y el equilibrio con ambos pies. Colóquese de manera que no pierda el equilibrio debido a la reacción de retroceso del cabezal de nailon.

Utilice el arnés para hombros en todo momento. Ajuste tanto el arnés como la abrazadera del arnés en la unidad de modo que la unidad cuelgue unos centímetros por encima del nivel del suelo. El cabezal de corte y el protector de residuos de plástico deben estar nivelados en todas las direcciones. Aproveche la unidad en el lado derecho de su cuerpo.

Mueva el interruptor de parada a la posición de "parada" cuando el motor esté inactivo, aquí asegurándose de que sea confiable antes de cortar. Sólo puede continuar operando la unidad cuando el interruptor de parada esté en buenas condiciones. Rutinas para comprobar que el accesorio de corte deja de girar cuando el motor está en ralentí.

Sostenga la podadora de césped con la mano derecha en la manija del gatillo y la mano izquierda en la manija delantera.

Mantenga un agarre firme con ambas manos mientras está en funcionamiento.

## ADVERTENCIA PELIGRO

Además de los protectores para la cabeza, los ojos, la cara y los oídos, use zapatos para proteger sus pies y mejorar su equilibrio en superficies resbaladizas. No use corbatas, joyas o ropa suelta que cuelgue que podría engancharse en la unidad. No use calzado con los dedos abiertos, ni ande descalzo o con las piernas descalzas. En determinadas situaciones, debe utilizar protección total para la cara y la cabeza. Preste atención para no retroceder y empujar la hoja.

# MONTAJE Y USO DEL ARNÉS DE HOMBRO

1. Monte y ajuste el arnés de hombros y el cinturón, como se muestra.
2. Ajuste el botón del arnés de hombros y mueva el gancho a su cintura, luego ajuste el cinturón (si hay un cinturón).
3. Cuelgue la lengüeta del pestillo en el gancho del arnés.
4. Si la podadora no se equilibra, ajuste el colgador del arnés y el manillar hasta que la podadora de césped se equilibre.

**PRECAUCIÓN ADVERTENCIA**  
El gancho está situado en la cadera derecha y el pestillo de liberación rápida está situado en el exterior.



5. Para desconectar rápidamente la podadora de césped del arnés, tire de la lengüeta del pestillo de liberación rápida hacia arriba;
6. Inserte la lengüeta del pestillo en la ranura del pestillo de liberación rápida para volver a colocar la podadora de césped en el arnés.

**ADVERTENCIA PELIGRO**  
Antes de usar, verifique el arnés del hombro y confirme que está bien. Si encuentra peligro, detenga la podadora de césped inmediatamente y tire de la pestaña del pestillo de liberación rápida, la podadora de césped se apartará de su cuerpo.

# CORTE CON CABEZA DE NYLON

El cabezal de la línea gira en sentido contrario a las agujas del reloj. La CUCHILLA DE CORTE estará en el lado derecho del protector de desechos.

**ADVERTENCIA**  **PELIGRO**  
Tenga mucho cuidado al operar sobre lugares desnudos y grava, ya que la línea puede arrojar pequeñas partículas de roca a altas velocidades. Los escudos contra escombros de la unidad no pueden detener los objetos que rebotan o rebotan en superficies duras.

**ADVERTENCIA**  **PELIGRO**  
El protector de residuos adecuado debe estar en su lugar en la unidad cuando se usa hilo de corte de nailon. La línea de corte puede aletear si se expone demasiada línea. Utilice siempre el protector de residuos de plástico con un cuchillo de corte cuando utilice cabezales de corte de nailon.

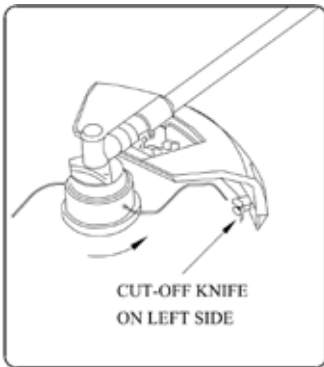

Para casi todos los cortes, es bueno inclinar el cabezal de la línea de modo que se haga contacto en la parte del círculo de la línea donde la línea se aleja de usted y del protector de escombros. (Ver imagen apropiada) Esto da como resultado que los escombros sean arrojados LEJOS de usted.

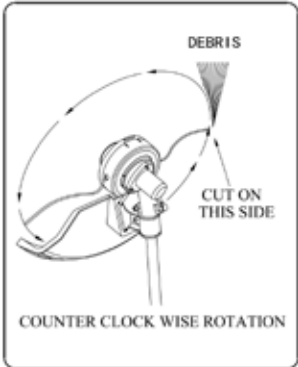

**ADVERTENCIA**  **PELIGRO**  
Inclinar la cabeza hacia el lado equivocado disparará los escombros HACIA usted. Si la cabeza de la línea se mantiene plana contra el suelo para que se produzca un corte en todo el círculo de la línea, los escombros se arrojarán hacia usted, el arrastre reducirá la velocidad del motor y usted usará mucha línea.

**ADVERTENCIA**  **PELIGRO**  
Utilice únicamente hilo de monofilamento de nailon de calidad de 2,5 mm de diámetro. Nunca use alambre o hilo reforzado con alambre en lugar del hilo de corte de nailon. Cargue su cabezal de corte de hilo de nailon solo con hilo de corte de nailon del diámetro adecuado.





## DESBROZADORA van Beek 3vB520

### GUARNICIÓN:

Esto es introducir la recortadora con cuidado en el material que desea cortar. Incline el cabezal lentamente para alejar los escombros de usted.

Si corta una barrera como una cerca, una pared o un árbol, acérquese desde un ángulo en el que cualquier residuo que rebote en la barrera volará lejos de usted lentamente hasta que la hierba se corte justo encima de la barrera, pero no atasque (sobrealimente) la línea en la barrera.

Si recorta hasta una malla de alambre o una cerca unida a una cadena, tenga cuidado de alimentar solo hasta el alambre.

Si va demasiado lejos, la línea se romperá alrededor del alambre. Se puede recortar para

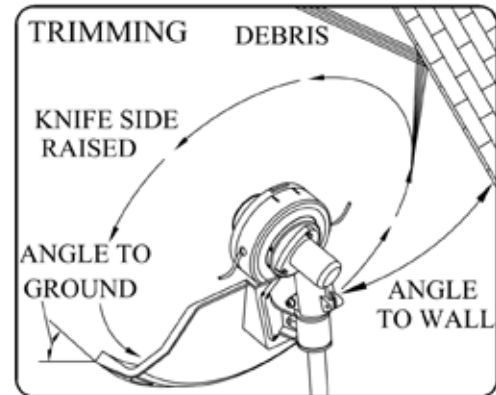

cortar la maleza y tallos uno a la vez. Coloque el cabezal de la línea de corte cerca de la parte inferior de la maleza, nunca en lo alto que podría hacer que la hierba castañetee y se enganche en la línea. En lugar de cortar la maleza, solo tilice el final de la línea para pasar lentamente por el tallo.

### ADVERTENCIA PELIGRO

No use una cuchilla de acero para cantar o cortar el cuero cabelludo.

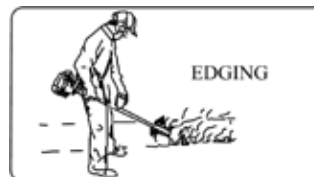

### ESCALADO Y BORDEADO:

Ambos se hacen con la cabeza de la línea inclinada en un ángulo pronunciado. El corte es quitar el crecimiento de la parte superior que sale del oso terrestre. El borde es recortar el césped donde se ha extendido sobre una acera o camino de entrada. Durante el corte y el corte, sostenga la unidad un ángulo pronunciado y en una posición donde el los escombros y cualquier suciedad y piedras que se desprendan no volverán hacia usted incluso si rebotan en la superficie dura. Aunque la imagen muestra cómo cortar y pelar el cuero cabelludo, cada operador debe encontrar por sí mismo los ángulos que se adapten a su tamaño corporal y situación de corte.

### ADVERTENCIA PELIGRO

No recorte en áreas donde haya hilos de alambre para cercas. Use protección de seguridad protectora, no corte donde no pueda ver lo que está cortando el dispositivo de corte.

## CORTAR CON CUCHILLA

Hay muchos tipos diferentes de cuchillas, sin embargo, los dos más utilizados son los siguientes:

**BRUSHBLADE** se utiliza para cortar maleza y malezas de hasta 3/4 "de diámetro. Solo se puede utilizar CG420-2 de 255 mm de 3 hojas en este tipo de desbrozadora.

**SAWBLADE** se utiliza para cortar el crecimiento de 3/4 "a 3" de diámetro.

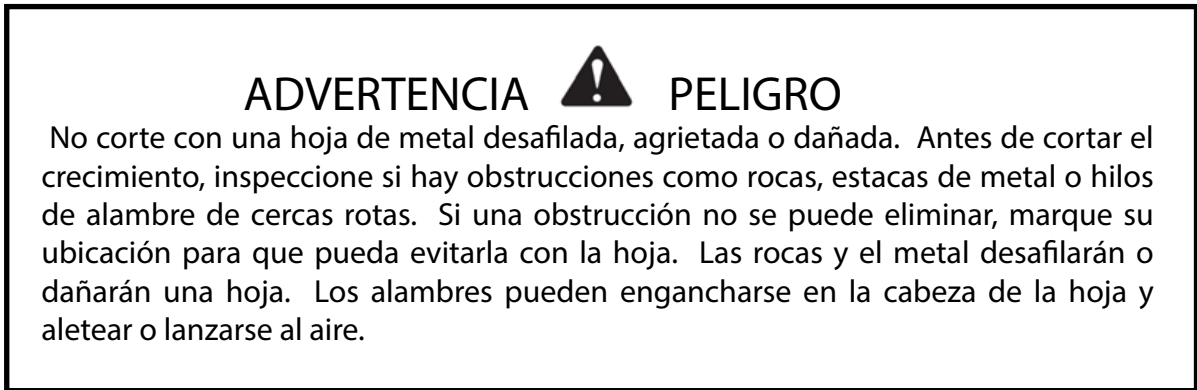
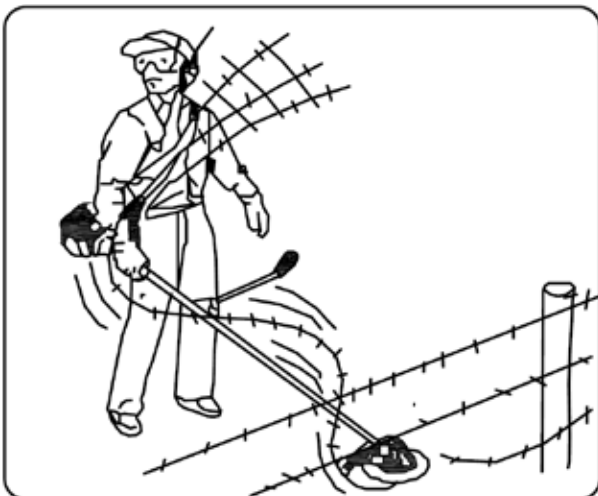

## DESBROZADORA van Beek 3vB520

El empuje de la hoja es la reacción que puede ocurrir cuando la hoja giratoria entra en contacto con algo que no puede cortar. Este contacto puede hacer que la hoja se detenga por un instante y, de repente, "empuje" la unidad lejos del objeto golpeado. Esta reacción puede ser violenta lo suficiente como para hacer que el operador pierda el control de la unidad. El empuje de la hoja puede ocurrir sin previo aviso si la hoja se engancha, se

**ADVERTENCIA**  **PELIGRO**  
No use una hoja de cepillo para cortar árboles que excedan un diámetro de 1/2 a 3/4 de pulgada.

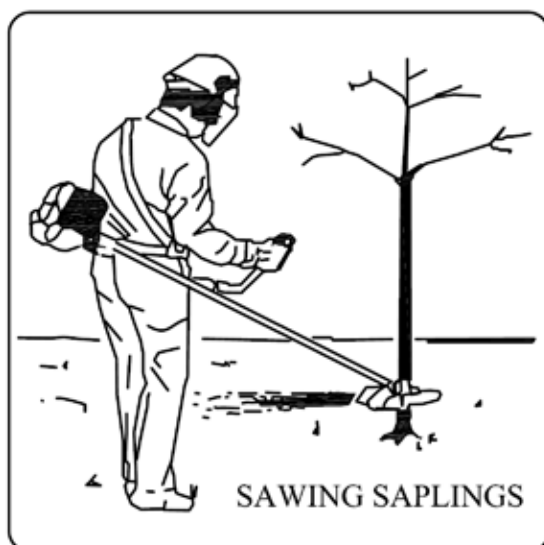

atasca o se atasca. Esto es más probable que ocurra en áreas donde es difícil ver el material que se está cortando. de forma segura, acérquese a las malas hierbas que se están cortando de derecha a izquierda, en caso de que se encuentre un objeto inesperado o un material leñoso, esto podría minimizar la reacción de empuje de la hoja.

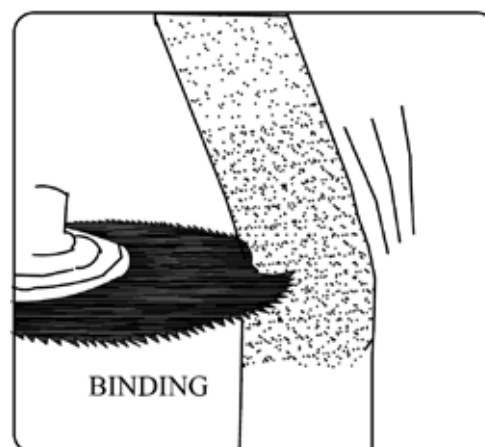

### ESCANTAR MALEZAS

Se trata de cortar balanceando la hoja en un arco nivelado. Puede limpiar rápidamente áreas de césped y malezas. La guadaña no debe usarse para cortar malezas grandes y resistentes o brotes leñosos.

## DESBROZADORA van Beek 3vB520

La guadaña se puede hacer en ambas direcciones, o solo de una manera, lo que hace que los escombros sean arrojados lejos de usted.

Eso es usar el lado de la hoja que gira lejos de ti. Incline la hoja ligeramente hacia abajo a este mismo lado. Serás golpeado por algunos escombros si haces una guadaña en ambas direcciones.



### ASERRADURA

Esto debe hacerse con una hoja de sierra cuando la maleza sea demasiado gruesa y fuerte para cortar con guadaña.

Si se produce un contragolpe, es posible que la hoja esté desafilada o que el material sea tan grueso y duro que deba utilizar una hoja de sierra en lugar de la hoja del cepillo.

El crecimiento de hasta 3 pulgadas de diámetro, que es demasiado grueso para guadañar, se puede cortar con una sierra. Serrar requiere que usted juzgue si debe cortar en el lado donde la hoja se aleja de usted pero

arroja los escombros, o en el lado donde los escombros se arrojan lejos de usted pero la reacción es un empujón que podría convertirse en una patada (empuje de la hoja).

Siempre corte en el lado del árbol que hará que el árbol se caiga de la unidad. Una patada o se puede atascar si el árbol cae hacia la unidad y pellizca la hoja.

No fuerce la hoja para cortar. No cambie el ángulo de corte después en la madera. Evite el uso de presión o palanca que pueda hacer que la hoja se atasque o agriete.

## MEZCLA DE COMBUSTIBLE Y ACEITE



- Nunca llene el tanque de combustible hasta el tope.
- Nunca agregue combustible al tanque en un área cerrada no ventilada.
- No agregue combustible a esta unidad cerca de un fuego abierto o chispas.
- Asegúrese de limpiar el combustible derramado antes de intentar arrancar el motor.
- No intente repostar un motor caliente

El combustible utilizado para este modelo es una mezcla de gasolina sin plomo y lubricante de motor aprobado. Cuando mezcle gasolina con aceite de motor de dos tiempos, use solo gasolina que NO contenga ETANOL o METANOL (tipos de alcohol) Use gasolina sin plomo de marca de 89 octanos o superior que se sepa que es de buena calidad. Esto ayudará a evitar posibles daños en las líneas de combustible del motor y otras partes del motor.

LA RELACIÓN DE MEZCLA DE PARTES DE ACEITE-1 ES 40: 1

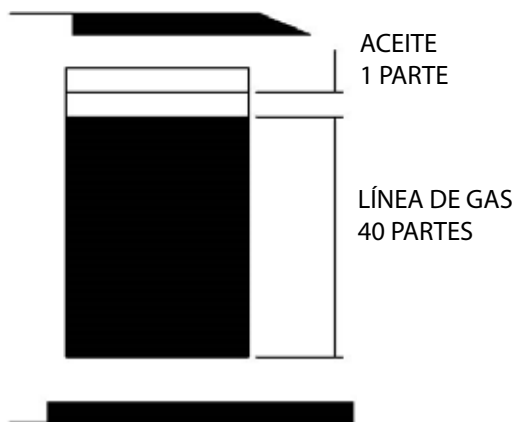

GASLINE-40PARTE ----- ACEITE-1 PARTE

La mezcla de combustible a una tasa diferente a 40: 1 puede dañar el motor. Asegúrese de que la proporción de la mezcla sea la correcta.

### COMBUSTIBLE

El motor utiliza combustible de dos tiempos, una mezcla de gasolina y lubricante de 2 tiempos 40: 1

### GASOLINA

Utilice gasolina sin plomo de marca de 89 octanos o superior que se sepa que es de buena calidad.

### ALMACENAMIENTO DE COMBUSTIBLE

Almacene el combustible solo en un recipiente limpio, seguro y aprobado. Verifique y siga las ordenanzas locales sobre el tipo y la ubicación del contenedor de almacenamiento.

### IMPORTANTE

El combustible de dos tiempos puede separarse. Agite bien el recipiente de combustible antes de cada uso.

El combustible almacenado envejece. No mezcle más combustible del que espera usar en un mes.

### MEZCLA DE COMBUSTIBLE Y ACEITE

Inspeccione el tanque de combustible asegurándose de que esté limpio y llénelo con combustible nuevo. Utilice una mezcla de 30: 1.

## PREPARACIÓN PARA LAS OPERACIONES

AL MEZCLAR GASOLINA CON ACEITE DE MOTOR DE DOS CICLOS, UTILICE ÚNICAMENTE GASOLINA QUE NO CONTIENE ETANOL NI METANOL (TIPOS DE ALCOHOL). ESTO AYUDARÁ A EVITAR POSIBLES DAÑOS A LAS LÍNEAS DE COMBUSTIBLE DEL MOTOR Y OTRAS PARTES DEL MOTOR.

NO MEZCLE GASOLINA Y ACEITE DIRECTAMENTE EN EL DEPÓSITO DE COMBUSTIBLE DEL MOTOR.

COMPRUEBE LOS PUNTOS ANTES DE LA OPERACIÓN

1. Compruebe si hay tornillos, tuercas y accesorios sueltos.
2. Compruebe que no haya suciedad en el filtro de aire. Limpie el filtro de aire de toda la suciedad, etc. antes de la operación.
3. Compruebe que el protector esté bien colocado.
4. Compruebe para asegurarse de que no haya fugas de combustible.
5. Compruebe que la hoja no esté rajada.

**IMPORTANTE:** No seguir las instrucciones adecuadas de mezcla de combustible puede dañar el motor.

1. Al preparar la mezcla de combustible, mezcle solo la cantidad necesaria para el trabajo que va a realizar. No utilice combustible que haya estado almacenado por más de dos meses. La mezcla de combustible almacenada durante más tiempo causará dificultades en el arranque y un rendimiento deficiente. Si la mezcla de combustible se ha almacenado durante más tiempo, debe retirarse y llenarse con mezcla nueva.

### ADVERTENCIA PELIGRO

2. Nunca llene el tanque de combustible hasta el tope (debajo de 3/4 del tanque)
3. Nunca agregue combustible al tanque en un área cerrada no ventilada.
4. No agregue combustible a esta unidad cerca de un fuego abierto o chispas.
5. Asegúrese de limpiar el combustible derramado antes de intentar arrancar el motor.
6. No intente repostar un motor caliente.

### ADVERTENCIA PELIGRO

El escape del motor de este producto contiene sustancias químicas que se sabe que causan cáncer, defectos de nacimiento u otros daños reproductivos.

## OPERACIONES



### PROCEDIMIENTOS DE ARRANQUE Y PARADA DEL MOTOR

#### ARRANQUE DEL MOTOR FRÍO

1. Mueva el interruptor de parada a la posición "INICIO".
2. Empuje suavemente la bomba de cebado repetidamente (7-10 veces) hasta que entre combustible en la bomba de cebado.
3. Arranque en frío: tire de la palanca hacia arriba para cerrar el estrangulador.
4. Tirar de la manija de arranque hasta que el motor se encienda en falso.
5. Empuje la palanca del estrangulador hacia adentro (un arranque excesivo con la palanca del estrangulador provocará que el motor se ahogue y dificulte el arranque).
6. Tire de la manija de arranque hasta que arranque el motor.
7. Deje que el motor se caliente durante unos minutos antes de usarlo.



#### ARRANQUE DEL MOTOR EN CALIENTE

- Si el tanque de combustible no se ha secado, tire del motor de arranque una a tres veces y el motor debería arrancar.  
NO USE CHOKE
- Si el tanque de combustible se secó, después de llenarlo, repita los pasos 3 al 7 en ARRANQUE DEL MOTOR FRÍO.  
PARAR EL MOTOR
- Mueva el interruptor a la posición STOP.



## MANTENIMIENTO & CUIDADO

### ADVERTENCIA PRECAUCIÓN

Utilice únicamente piezas de repuesto, accesorios y aditamentos originales del fabricante. No hacerlo puede causar posibles lesiones, un rendimiento deficiente y puede anular la garantía.

- El accesorio de corte no debe girar en modo inactivo. Si no se cumple este requisito, se debe ajustar el embrague o la máquina necesita un mantenimiento urgente por parte de un técnico calificado.
- Puede realizar los ajustes y las reparaciones que se describen aquí. Para otras reparaciones, haga que un agente de servicio autorizado revise la recortadora.
- Las consecuencias de un mantenimiento inadecuado pueden incluir un exceso de depósitos de carbón que provocan una pérdida de rendimiento y la descarga de residuos aceitosos negros que gotean del silenciador.
- Asegúrese de que todos los protectores, correas, deflectores y manijas estén sujetos de manera adecuada y segura para evitar el riesgo de lesiones personales.

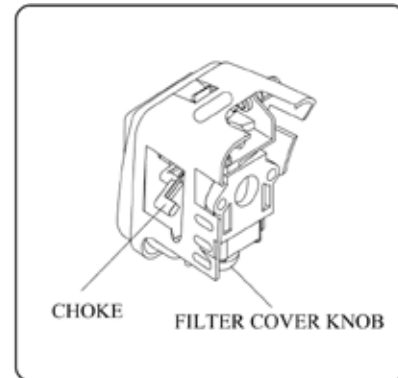

### PUERTO DE ESCAPE Y SILENCIADOR

- Dependiendo del tipo de combustible usado, el tipo y la cantidad de aceite usado, y / o sus condiciones de operación, el puerto de escape y el silenciador pueden bloquearse con depósitos de carbón. Si nota una pérdida de potencia con su herramienta de gasolina, un servicio calificado. El técnico deberá eliminar estos depósitos para restaurar el rendimiento.

### FILTRO DE AIRE

- El polvo acumulado en el filtro de aire reducirá la eficiencia del motor. Aumente el consumo de combustible y permita que las partículas abrasivas pasen al motor. Retire el filtro de aire tantas veces como sea necesario para mantenerlo limpio.
- El polvo ligero de la superficie se puede eliminar fácilmente golpeando el filtro. Los depósitos pesados deben lavarse con un disolvente adecuado.
- Quite la tapa del filtro aflojando la perilla de la tapa del filtro de aire.

## AJUSTE DEL CARBURADOR

### NOTA

- No ajuste el carburador a menos que sea necesario. Si tiene problemas con el carburador, consulte a su distribuidor. Un ajuste inadecuado puede dañar el motor y anular la garantía.

## FILTRO DE COMBUSTIBLE

- El depósito de combustible está equipado con un filtro.

El filtro está situado en el extremo libre de la tubería de combustible y se puede extraer a través del puerto de combustible con un trozo de alambre en forma de gancho o similar.

• Revise el filtro de combustible periódicamente. No permita que entre polvo en el tanque de combustible. El filtro obstruido causará dificultad para arrancar el motor o anomalías en el rendimiento del motor.

- Cuando el filtro esté sucio, reemplácelo.

• Cuando el interior del tanque de combustible está sucio, se puede limpiar enjugando el tanque con gasolina.

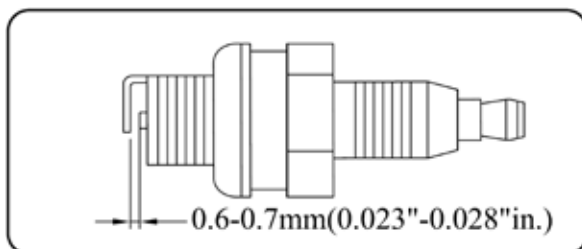

## COMPROBAR BUJÍA

- No intente quitar la bujía de un motor caliente para evitar posibles daños a las roscas.
- Limpie o reemplace el tapón si está sucio con depósitos de aceite pesados.
- Reemplace el enchufe si el electrodo central está desgastado redondeado en el extremo.
- Espacio de chispa 0.6-0.7mm (.023 ".028")
- Par de apriete = 145-155kg.cm (125-135in.lb)

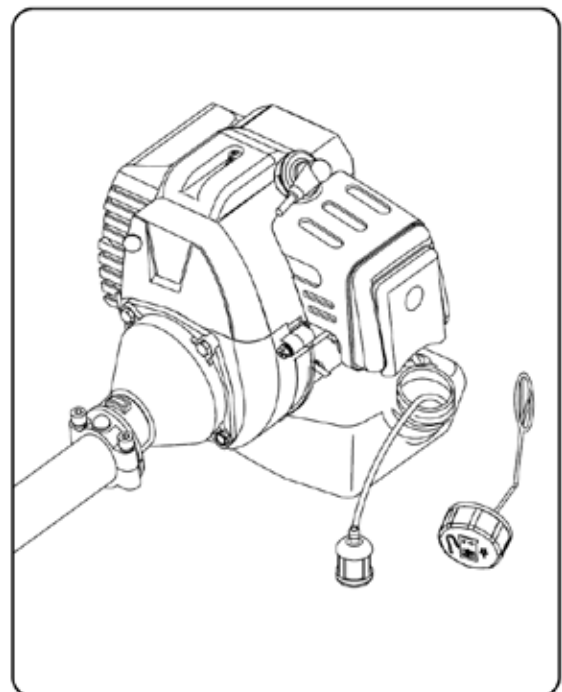

## TRANSPORTE & ALMACENAMIENTO

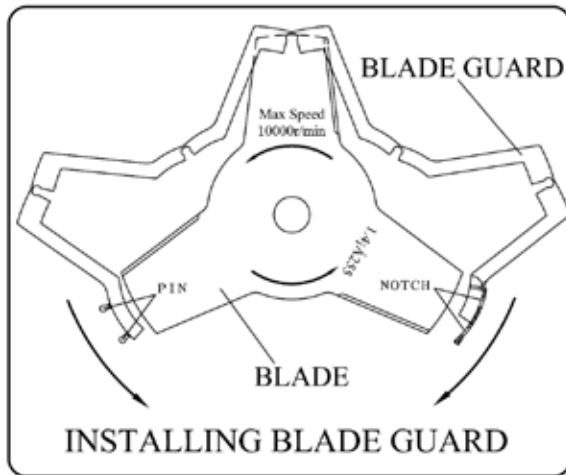

### TRANSPORTE, MANIPULACIÓN

- El motor debe apagarse cuando la unidad se mueva entre áreas de trabajo.
- Después de que el motor se haya detenido, el silenciador aún está caliente. nunca toque partes calientes como el silenciador.
- Confirme que no haya fugas de combustible del tanque.
- Deje que el motor se enfríe, vacíe el tanque de combustible y asegure la unidad para que no se mueva antes de transportarla en un vehículo, si la hoja está instalada, siempre use la protección de la hoja.
- Instalación de la protección de la hoja. Abra la protección de la hoja e instálela en la hoja, luego coloque el pasador en la muesca de la protección.

### ADVERTENCIA PELIGRO

Siempre coloque la protección de la hoja en la hoja cuando la unidad no esté en uso. Retire la protección de la hoja antes de usar la unidad. Si no se quita, la protección de la hoja podría convertirse en un objeto arrojado cuando la hoja comience a girar.

### ADVERTENCIA PELIGRO

Vacíe el depósito de combustible antes de transportarlo para evitar que se produzcan fugas en el motor.

Para evitar que el accesorio de corte dañe la desbrozadora y las personas, retire el accesorio de corte y, al mismo tiempo, vuelva a colocar la desbrozadora en el estado de fábrica y luego coloque todas las piezas en el paquete. Antes del transporte, todas las piezas deben embalarse y validarse como seguras.

## ALMACENAMIENTO EXTENDIDO

- Inspeccione, limpie y repare la unidad si es necesario.
- Retire todo el combustible del tanque.
- Arranque el motor: esto consumirá todo el combustible en la línea de combustible y el carburador.
- Retire la bujía y vierta una cucharada de aceite de motor limpio en el orificio de la bujía del cilindro; reemplace la bujía.
- Almacene en un área limpia, seca y sin polvo.

### ADVERTENCIA PELIGRO

No lo almacene en un área cerrada donde los vapores de combustible puedan alcanzar una llama abierta de calentadores de agua, calentadores, hornos, etc. Almacene únicamente en un área cerrada y bien ventilada.

# TRANSPORTE & ALMACENAMIENTO

## 1. NO ENCIENDE

SÍNTOMA		CAUSA PROBABLE		REMEDIO
Presión de compresión del cilindro normal	bujía chispa normal	anomalía del sistema de combustible		<p>No hay combustible en el tanque</p> <p>Filtro del tanque obstruido</p> <p>Agregue combustible al tanque</p> <p>Limpie fitro del tanque</p>
		sistema de combustible normal	combustible	<p>Combustible muy sucio</p> <p>Mucha agua en combustible</p> <p>Mucho combustible en cilindro</p> <p>Proporción de mezcla incorrecta</p> <p>Cambie combustible</p> <p>Cambie combustible</p> <p>Saque bujía y séquela</p> <p>Mecle correctamente</p>
	sistema de combustible normal	chispa de alambre de alto voltaje normal	bujía	<p>Bujía sucia con depósitos aceitosos</p> <p>Daño del aislamiento de bujía</p> <p>Espacio de bujía muy chico o muy grande</p> <p>Limpie los depósitos aceitosos</p> <p>Remplace bujía</p> <p>Ajuste espacio de bujía 0.6-0.7mm</p>
<p>chispa de alambre de alto voltaje</p> <p>Anormalidad de bujía</p> <p>Rotura del cable de alto voltaje or ruptura de la bobina</p> <p>Remplace o ajuste ajuste</p>				
Sistema de combustible normal	Sistem de encendido normal	Presión de compresión inadecuada		<p>Atrito del anillo de pistón</p> <p>Anillo de pistón roto</p> <p>Cementación del anillo de pistón</p> <p>Anillo de pistón aflojado</p> <p>Fuga en la superficie conjunta del cilindro y la caja del cigüeñal</p> <p>Cambie por nueva</p> <p>Cambie</p> <p>Elimine</p> <p>Ajuste</p> <p>Elimine</p>
		compresión normal		<p>Contacto deficiente del cable de alto voltaje y la bujía</p> <p>Apriete la tapa de la bujía</p> <p>Interruptor de parada falla o cortocircuito</p> <p>repare o cambie</p>

### 2. SALIDA BAJA

SÍNTOMA	CAUSA PROBABLE	REMEDIO
Se apaga al acelerar El humo es fino, Boca de carburador volcada	Obstrucción del filtro de combustible, Falta de combustible Silenciador sucio con depósitos aceitosos	Limpie filtro de combustible, Limpie el tubo del combustible, Ajuste carburador Limpie los depósitos aceitosos
Presión de compresión inadecuada	Pistón, anillo de pistón, atrito de pistón	Cambie pistón Anillo de pistón
Fuga en el motor	Fuga en la superficie conjunta del cilindro y la caja del cigüeñal	Repáre
Fugas en el cigüeñal	El sello está dañado	Cambie el sello
	El motor se sobrecalienta Cámara sucia con depósitos aceitosos	Evite el uso por un largo período Limpie los depósitos

### 3. MOTOR FUNCIONANDO INESTABLE

SÍNTOMA	CAUSA PROBABLE	REMEDIO
Hay un sonido de golpe en el motor	Pistón, anillo de pistón, atrito de cilindro, pasador del pistón, atrito de pistón cojinete de desgaste del cigüeñal	reemplace pistón, anillo de pistón reemplace pasador del pistón, reemplace cojinete del pistón
Hay un sonido de golpe metálico en el motor	Motor se sobrecalienta Cámara sucia con depósitos aceitosos Tipo de gasolina indebido	Evite el uso por un largo período Limpie los depósitos aceitosos reemplace con combustible de octanaje requerido
Interrupción del encendido del motor	Hay agua en el combustible Brecha de la bujía está mal Brecha de la bobina está mal	Cambie combustible Ajuste brecha de bujía a 0.6-0.7mm Ajuste brecha de bobina a 0.3-0.4mm

### 4. MOTOR SE DETUVO DE PRONTO

CAUSA PROBABLE	REMEDIO
El combustible se agotó Bujía sucia con depósitos aceitosos y cortocircuito Rotura de cable de alto voltaje	Añada combustible Limpie los depósitos aceitosos Conectet