



www.petlibro.com



Model: PLAF101

# USER MANUAL

Automatic Pet Feeder

**PETLIBRO**

Automatic Pet Feeder

**Model:** PLAF101

©Libro Corp. All Rights Reserved.

**Manufacturer:** Shenzhen Libro Technology Co., Ltd.

**Address:** 12/F, Tower B, GALAXY WORLD, Yabao Road,

Longgang District, Shenzhen, China

Made in China

PLAF101\_V2.0



This device complies with Part 15 of the FCC Rules. Operation is subject to the following two conditions: (1) this device may not cause harmful interference, and (2) this device must accept any interference received, including interference that may cause undesired operation.

Please read this User Guide before using the product and retain for reference.  
This product is intended for household use only.

# CONTENTS

---

SAFETY PRECAUTIONS	01
WARRANTY	04
PRODUCT DIAGRAM	05
CONTROLLING VIA APP	07
SET UP THE FEEDER	18
CLEARING & CARE	20
IN THE BOX	21
SPECIFICATIONS	21
TROUBLESHOOTING	22

# INHALT

---

SICHERHEITSVORKEHRUNGEN	24
GARANTIE	26
PRODUKTDIAGRAMM	27
STEUERUNG ÜBER APP	29
EINRICHTUNG DES FUTTERAUTOMATEN	40
REINIGUNG & PFLEGE	42
IN DER BOX	43
SPEZIFIKATIONEN	44
FEHLERBEHEBUNG	44

## SAFETY PRECAUTIONS

### ! Warning

- Dispose of all packaging materials properly. Some items may be packed in polybags; these bags could cause suffocation; keep away from children and pets.
- Do NOT allow small children to play with, in or around the pet feeder.
- To reduce the risk of injury, please keep close supervision when an appliance is used near children.
- Do NOT use the feeder with pets not able to reach the food tray or with any physical disability.
- Do NOT immerse the base part in water at any time as it may damage electronic components like the control panel.
- Do NOT place any foreign object in the pet feeder.
- Do NOT use outdoors. Check operation frequently to be sure the unit is dispensing properly.
- Do NOT use wet, canned or moist food.
- Do NOT disassemble the unit other than as instructed in this User Guide.
- Do NOT use the feeder for anything other than its intended use.
- Only use attachments recommended or sold by the manufacturer. The use of attachments not recommended or sold by the manufacturer may cause an unsafe condition. Do not modify the pet feeder.
- Do not operate any appliance if the unit is malfunctioning or has been damaged. Do not attempt repairs on the pet feeder yourself. Contact our customer service immediately for further instructions.
- Always unplug when not in use and before cleaning.
- Never pull on the electrical power cord to remove the plug from the wall outlet.

- If the plug of this device gets wet, turn on electricity to that wall outlet. Do not attempt to unplug.
- Examine the feeder after installation. Do not plug in if there is water on the power cord or plug.
- To avoid tripping, always position power cord out of the way of foot traffic.

### CAUTION

- Do NOT allow pets to chew on or swallow any parts.
- If an extension cord is necessary, one unit with a proper rating should be used.
- Do NOT install or store the pet feeder where it will be exposed to weather or temperatures below -20°C / -4°F.
- Use alkaline D batteries to power. Do NOT use rechargeable batteries.
- Check the batteries regularly. Before leaving for extended time, always replace batteries with new ones.
- Do NOT lift the pet feeder by lid, food tank, or food tray. Lift and carry it using both hands and the base, while keeping the unit in an upright position.
- Suitable for dry food ONLY, with kibble size ranging from 2-10mm / 0.07-0.4in in diameter. Larger kibble may get stuck at the food outlet.
- Read and observe all important notices listed on the pet feeder and in the packaging.

This device complies with Part 15 of the FCC Rules. Operation is subject to the following two conditions:

- (1) this device may not cause harmful interference, and
- (2) this device must accept any interference received, including interference that may cause undesired operation.

Changes or modifications to this unit not expressly approved by the party responsible for compliance could void the user's authority to operate the equipment.

**NOTE:**

This equipment has been tested and found to comply with the limits for a Class B digital device, pursuant to Part 15 of the FCC Rules. These limits are designed to provide reasonable protection against harmful interference in a residential installation. This equipment generates, uses and can radiate radio frequency energy and, if not installed and used in accordance with the instructions, may cause harmful interference to radio communications. However, there is no guarantee that interference will not occur in a particular installation. If this equipment does cause harmful interference to radio or television reception, which can be determined by turning the equipment off and on, the user is encouraged to try to correct the interference by one or more of the following measures:

- Reorient or relocate the receiving antenna.
- Increase the separation between the equipment and receiver.
- Connect the equipment into an outlet on a circuit different from that to which the receiver is connected.
- Consult the dealer or an experienced radio/TV technician for help.

This device and its antenna(s) must not be co-located or operation in conjunction with any other antenna or transmitter.

Radiation Exposure Statement

To maintain compliance with FCC's RF Exposure guidelines, This equipment should be installed and operated with minimum distance of 20cm from your body.

**WARRANTY**

- 1-year warranty
- Lifetime support

For guidance on product use and warranty extension, please contact our brand after-sales staff via email: **support@petlibro.com**

If any questions related to orders, please contact the seller through the shopping platform.

# PRODUCT DIAGRAM

## Front View

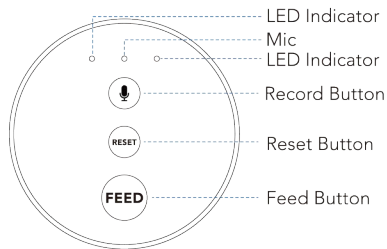
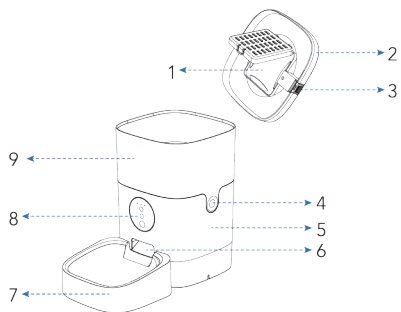

## Bottom View

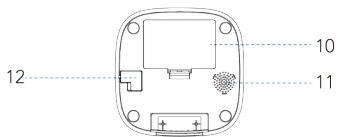

- 1. Desiccant Carrier
- 2. Lid
- 3. Lid Grip
- 4. Food Tank Buckle
- 5. Base
- 6. Food Outlet
- 7. Food Tray
- 8. Control Panel
- 9. Food Tank
- 10. Battery Compartment
- 11. Speaker
- 12. Power Socket

## LED Indicators

Blue	Flash every 0.5s	The Feeder is in Bluetooth mode, ready to connect with App.
	Slowly blinks every 2-3s	The Feeder is in AP Mode, ready to connect with App.
	Stay solid	Connected to WiFi and fully operational.
Red	Off	Normal
	Blink	Food dispensing system error *Press and hold the Reset Button for 6s to reset.
	Stay for about 6s	Resetting WiFi connection .



### Record Button

- When the feeder is unlocked, press and hold the Record button for about 3s, start recording after a beep is heard.
- Record your voice for less than 10s. Release the button, 2 beeps will be heard indicating it's saved.



### Feed Button

- Press and hold for 6s, the indicator will flash twice meaning the control panel is locked. Repeat to unlock.
- When the feeder is unlocked, press twice to feed a portion manually.



### Reset Button

- When the feeder is unlocked and when the device is connected to the App, press and hold the Reset Button for 6s to reset the device.
- When the device is not connected to the App, Press and hold the Reset Button for 6s to switch between Bluetooth Mode and AP Mode.

## CONTROLLING VIA APP

### 1. System Requirements

- iPhone on iOS 9.0 or later; smartphone on Android 4.4 or later
- Wireless router 2.4GHz (802.11b/g/n)
- High-speed internet connection

### 2. Before the Configuration

- Please use indoor only to avoid direct exposure to the sunlight.

- Please connect the Feeder via 2.4GHz only. If your WiFi is 5GHz only, set it to be compatible with 2.4GHz mode.
- The WiFi password is composed of no more than 12 digits and letters. No special symbols are supported.
- Please keep the feeder close to the router. The distance in a range of 6 meters without wall barriers is recommended.
- If the configuration fails, please power off and restart the feeder (press and hold the Reset button for 6s), then wait for about 2mins to re-configuration.

### 3. How the System Works

The petlibro WiFi automatic feeder connects to your home's wireless router and allows you to program and monitor your pet's meals from anywhere, right from your smartphone with the smart life app. Use the app to schedule your pet's meal times and portion sizes, view the last 7 days of feeder activity, and even dispense a meal remotely. Smartphone alerts let you know when your pet has been fed for added peace of mind. Delivering a convenient lifestyle to you and helping your pets become their best, the petlibro WiFi automatic feeder keeps you connected to your pet's feeding routine wherever you are!

### 4. Download the App & Log In

- Scan the QR code or search for "PETLIBRO LITE" on App Store or Google Play to download the app.
- Sign up or Log in to your account.



## 5. Two Ways to Connect Your Feeder with APP

### A. Configuring via Bluetooth Mode

1) Open the App, select Home page, tap "Add Device" or "+" in the upper right corner.

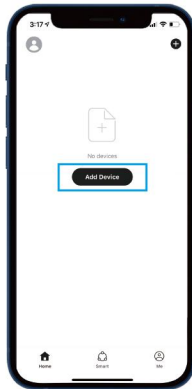

2) Choose PLAF101 WiFi Feeder.

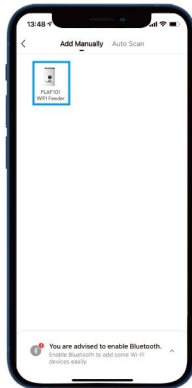

3) Follow the instructions on the screen, and **confirm the WiFi indicator on the feeder is flashing**.

Check by following the steps shown on the screen:

1. Select 'Bluetooth' on the top right corner
2. Turn on the Bluetooth on your phone
3. Check if the indicator flashes (once every 0.5s)
4. Click Next after checking

**Note: If the indicator doesn't flash (once every 0.5s), click Reset Device Step by Step and complete the steps.**

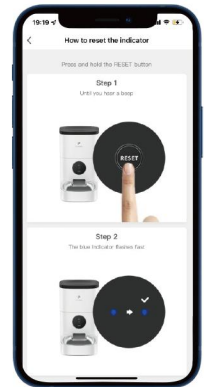
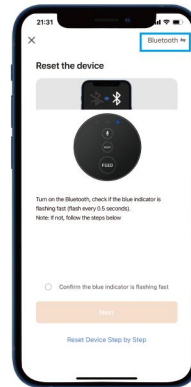

4) Add the device PLAF101 by entering WiFi account and password.

**Note: Only connect to 2.4G network**

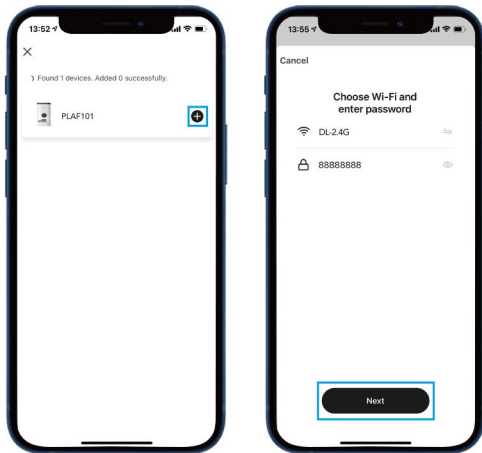

5) Feeder connected, start to set the feeding time and portions, record meal call, and set the times the meal call play.

## B. Add the Feeder in AP Mode

1) Turn off the Bluetooth on your phone



2) Open the App, tap "Add Device" or "+" in the upper right corner, choose PLAF101 WiFi Feeder, tap the icon at the top right corner and choose AP mode.

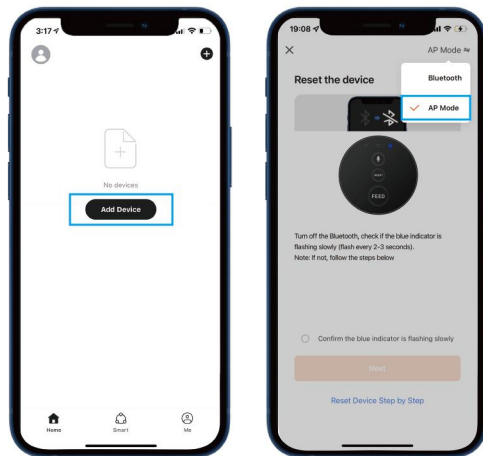



- 3) Confirm the WiFi indicator on the feeder is flashing.  
Check by following the steps shown on the screen:  
1. Make sure your phone's Bluetooth is off  
2. Check if the indicator slowly blinks (once every 2-3s)  
3. Click Next after checking

**Note: If the indicator doesn't slowly blink (once every 2-3s), click Reset Device Step by Step and complete the steps.**

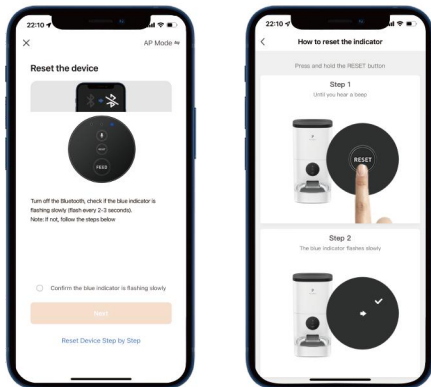

- 4) Enter your WiFi account and password, and go to the WiFi connection interface on your phone, find the device "SL-PETLIBRO-xxxx" and tap to connect.

**Note: Only connect to 2.4G network**

- 5) Back to the App and wait for connecting.  
6) Feeder connected, start to set the meal time and portion size, record meal call, and set the times the meal call play.

## Manually Feeding the Pet

On **Manual** page, choose the **portion** you want to feed first, then tap the **Feed** icon. The feeder will feed immediately.

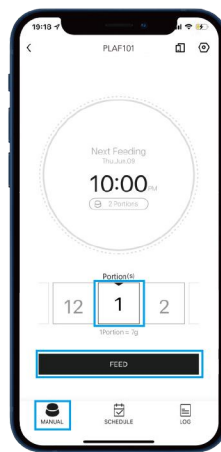

## Set Meal Plan

On **Schedule** page, tap the **Add** icon, choose **feeding time, feeding days**, and **feeding portions**.

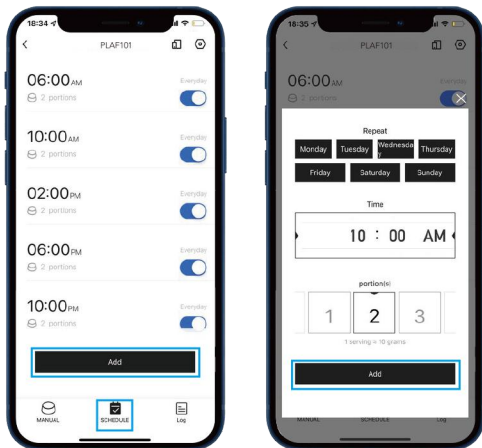

## \*Reference for portion setting:

Model	Daily Intake	Meals per Day	Portion per Meal	Per Portion
PLAF101-4L	1/2 Cup	2	5	12.5ml
		3	3 3 4	
		4	2 2 3 3	
	1/3 Cup	2	3 4	
		3	2 2 3	
		4	1 2 2 2	
	2/3 Cup	2	7	
		3	4 5 5	
		4	3 3 4 4	
	3/4 Cup	2	7 8	
		3	5	
		4	3 4 4 4	
	9/10 Cup	2	9	
		3	6	
		4	4 4 5 5	
	1 Cup	3	6 7 7	
		4	5	
	1 ¼ Cup	3	8 8 9	
	1 ½ Cup	4	6 6 6 7	
	1 ⅔ Cup	3	9	
4		6 7 7 7		
1 ¾ Cup	4	8 8 9 9		

## Important Notes:

- 1) It is normal to hear clicks before food is dispensed.
- 2) One or two kibbles may be left at the chute after feeding, and it may come out of the outlet when the machine is moved (doesn't indicate a faulty equipment).
- 3) Refer to the instructions on your pet food packaging for detailed feeding instruction.
- 4) Please double-check the current time after setting.

## View the Logs

On Log page, you can view the feeding records.

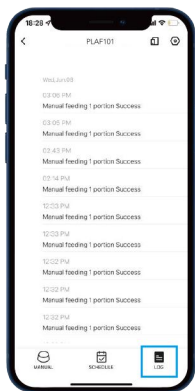

## 6. Reset Feeder on App

- Enter Setting on Control Center, Select Factory Reset.
- 3 beeps will be heard, wait for about 1 minute until the blue light starts to flash slowly and your device is ready for re-connection.

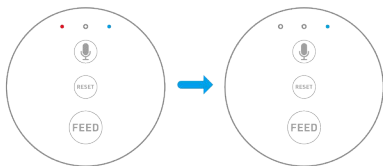

## 7. Share Your Feeder

Enter Setting, select Share Device, add Sharing Via Smart Life Account Name.

## SET UP THE FEEDER

**Warning: Please use the original 5V power supply.**

### 1. Assembling Food Tray

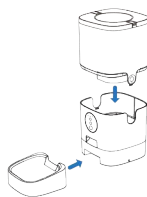

- Place the feeder in a desired location. Check the food tank is in place.
- Align the bulging of the food tray and holes in the base, and push upward to connect the two.

#### **Note:**

**Before moving the feeder, please empty the tray, press it down to remove from the base. Hold the base instead of any other parts when lifting the feeder.**

### 2. Connecting Power

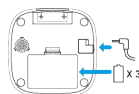
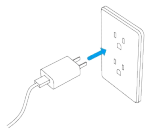

- Insert the 5V power adapter into a wall socket. Plug in the power socket of the feeder.
- Open the battery compartment at the bottom of the unit, and install 3 alkaline D batteries (not included) in case of outage.
- The LCD display will light up automatically indicating the feeder is on now.

#### Notes:

- 1) Battery NOT included.
- 2) Before connecting to power, make sure all parts are clean and completely dry.
- 3) The battery should power with an output of 4-5V; the battery level icon on the display blinks on a low battery level (<4V).

### 3. Placing Desiccant bag

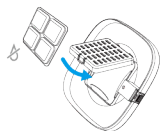

The petlibro desiccant bag can remove the moisture and odor inside the tank, protect the pet food from oxidation damage, and always be fresh.

#### Notes:

- 1) It's recommended to use a desiccant bag and change them every 15 days in case of mold.
- 2) Please remove the desiccant bag before cleaning the lid.
- 3) For a better antioxidant effect, tear off the sealing film outside the small package only when you use it.

### 4. Filling Food Tank

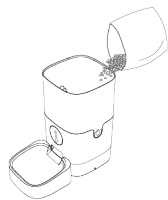

- Fill food tank with dry pet food. Close the lid and it will snap into place due to gravity.

#### Notes:

- 1) Do NOT use canned, wet or moist pet food.
- 2) Recommend kibble size ranging from 2-10mm / 0.07-0.4in in diameter.

### 5. Recording a Meal Call

- Press and hold the Record button, start recording after a beep is heard.
- Record your voice for less than 10s. Release the button, 2 beeps will be heard indicating it's saved.

**Note: When feeding time is up, the recording will be played when food is dispensing.**

## CLEANING & CARE

It's recommended to clean the feeder regularly for the health of your pet.

The washable parts of the petlibro auto feeder are as follows: food tank, food tray, and lid (without desiccant bag); they can be submerged in water. Clean by hand-washing using cool or warm soapy water.

#### - Disassembling the food tank

If you have food inside the tank or chute, press the unlocked button and feed button for a few times to empty first.

Press the food tank buckles with your thumbs, push the tank upward to disassemble.

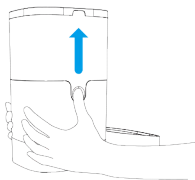

## - Disassembling the food tray

Empty the tray, press it down to remove from the base.

Rinse and let all parts air dry completely before assembling.

**Note: Be careful not to hurt your fingers when disassembling the food tank by great strength.**

## IN THE BOX

1 x WiFi Automatic Pet Feeder

1 x 5V Power Adapter

1 x Desiccant Bag

1 x User Guide Kit

## SPECIFICATIONS

Food Tank Capacity	4 liters
Power	DC 5V power adapter; 3 x alkaline D batteries
Power Adapter	AC100-240V Input, DC 5V output
Working Current	Avg. 80mA
Operating Temperature	-20°C - 85°C / -4°F - 185°F
External Socket	5.5mm power socket
WiFi Standards	802.11 b/g/n
Wireless Frequency	2.4GHz (channel 1-14)
Encryption	WPA/WPA2
Radiation Power	+20dBm
System Supported	Android & iOS
Net Weight	2.15KG / 4.74lbs
Dimensions	19*19*30 cm/ 7.5*7.5*12 in

## TROUBLESHOOTING

Problem	Solution
The food won't come out	<ol style="list-style-type: none"><li>1) Please be sure to fill in with dry food; kibble size should range from 2-10mm / 0.07-0.4in in diameter.</li><li>2) Check whether any foreign objects are placed - disassemble the food tank and check the chute. Also check the food outlet.</li><li>3) Check whether it's low battery level - whether the power adapter is connected or there is any outage when no battery is installed.</li></ol>
I can't disassemble the food tank	Please follow steps in Clean & Care
I can't hear any voice recordings when feeding	Make sure you've recorded successfully - unlock the control panel, press the Feed button to check. If no sound is heard, you may need to record again and be sure to save following instructions in the Recording a Meal Call section.
Food volume for each portion is not the same	The first few portions may vary, and it doesn't mean a faulty equipment. After about 6 feedings it should be almost even.

Problem	Solution
I can't configure the feeder on my mobile.	<p>Incorrect account and password format – Use only number and letter for username and password, 12 digits at most.</p> <p>5G not supported - Please use 2.4G wireless network.</p> <p>Application problem – Some program conflicts may happen. Please restart your mobile</p>
Feeder appears disconnected from WiFi.	Weak disconnection – Please check that the distance between your feeder and router is no more than 10m / 33ft, and no concrete walls or too many obstacles between them. Otherwise the WiFi network can be weak and cause unstable connection.

## SICHERHEITSVORKEHRUNGEN

### ! WARNUNG

- Entsorgen Sie alle Verpackungsmaterialien ordnungsgemäß. Einige Artikel können in Plastiktüten verpackt sein; diese Beutel können zum Ersticken führen; von Kindern und Haustieren fernhalten.
- Erlauben Sie kleinen Kindern NICHT, mit, in oder in der Nähe des Futterautomaten zu spielen.
- Um das Verletzungsrisiko zu verringern, beaufsichtigen Sie das Gerät bitte sorgfältig, wenn es in der Nähe von Kindern verwendet wird.
- Verwenden Sie den Futterautomat NICHT bei Haustieren, die die Futterschale nicht erreichen können oder bei denen eine körperliche Behinderung vorliegt.
- Tauchen Sie das Basisteil zu keinem Zeitpunkt in Wasser, da dies elektronische Komponenten wie das Bedienfeld beschädigen kann.
- Legen Sie KEINE Fremdkörper in den Futterautomaten.
- NICHT im Freien verwenden. Überprüfen Sie regelmäßig den Betrieb, um sicherzustellen, dass das Gerät richtig dosiert.
- Verwenden Sie KEIN Nass-, Konserven- oder Feuchtfutter.
- Zerlegen Sie das Gerät NICHT anders als in dieser Bedienungsanleitung beschrieben.
- Verwenden Sie den Futterautomat NICHT für andere Zwecke als den vorgesehenen Verwendungszweck.
- Verwenden Sie nur vom Hersteller empfohlene oder verkaufte Aufsätze. Die Verwendung von Zubehörteilen, die nicht vom Hersteller empfohlen oder verkauft werden, kann zu einem unsicheren Zustand führen. Verändern Sie den Futterautomat nicht.
- Betreiben Sie kein Gerät, wenn das Gerät nicht richtig funktioniert oder beschädigt ist. Versuchen Sie nicht,

selbst Reparaturen am Futterautomaten durchzuführen. Wenden Sie sich umgehend an unseren Kundenservice, um weitere Anweisungen zu erhalten.

- Ziehen Sie bei Nichtgebrauch und vor der Reinigung immer den Netzstecker.
- Ziehen Sie niemals am Netzkabel, um den Stecker aus der Steckdose zu ziehen.
- Wenn der Stecker dieses Geräts nass wird, schalten Sie die Stromzufuhr zu dieser Steckdose ein. Versuchen Sie nicht, den Stecker zu ziehen.
- Überprüfen Sie den Futterautomat nach der Installation. Nicht einstecken, wenn sich Wasser am Netzkabel oder Stecker befindet.
- Verlegen Sie das Netzkabel immer außerhalb des Fußgängerverkehrs, um Stolperfallen zu vermeiden.

## WARNEN

- Erlauben Sie Haustieren NICHT, an Teilen zu kauen oder zu schlucken.
- Wenn ein Verlängerungskabel erforderlich ist, sollte ein Gerät mit der richtigen Nennleistung verwendet werden.
- Installieren oder lagern Sie den Futterautomat NICHT an Orten, an denen er Witterungseinflüssen oder Temperaturen unter 4 °C / 40 °F ausgesetzt ist.
- Verwenden Sie zur Stromversorgung Alkali-D-Batterien. Verwenden Sie KEINE wiederaufladbaren Batterien.
- Überprüfen Sie die Batterien regelmäßig. Ersetzen Sie die Batterien immer durch neue, bevor Sie sie für längere Zeit verlassen.
- Heben Sie den Futterautomat NICHT am Deckel, Futtertank oder Futtertablett an. Heben und tragen Sie es mit beiden Händen und der Basis, während Sie das Gerät in einer aufrechten Position halten.

- NUR für Trockenfutter geeignet, mit einer Krokettengröße von 2-10 mm / 0,07-0,4in Durchmesser. Größere Kroketten können an der Futterausgabe stecken bleiben.
- Lesen und beachten Sie alle wichtigen Hinweise auf dem Futterautomaten und auf der Verpackung.

## GARANTIE

- Ein Jahr Garantie
- Lebenslange Unterstützung

Für Anleitungen zur Produktnutzung und Garantieverlängerung wenden Sie sich bitte per E-Mail an unseren Marken-Kundendienst: **support.eu@petlibro.com**

Bei Fragen zu Bestellungen wenden Sie sich bitte über die Einkaufsplattform an den Verkäufer.

# PRODUKTDIAGRAMM

## Frontansicht

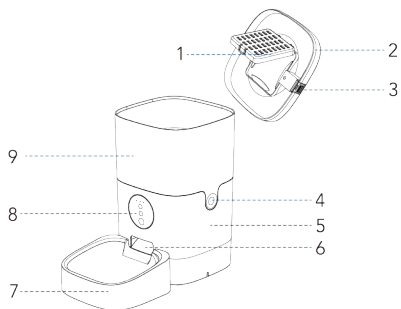

## Untersicht

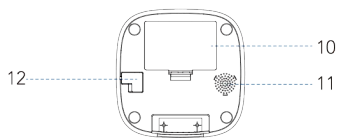

- |  |                        |
|--|------------------------|
| 1. Trockenmittelträger                 | 7. Lebensmitteltablett |
| 2. Deckel                              | 8. Bedienfeld          |
| 3. Deckelverriegelungstaste            | 9. Lebensmitteltank    |
| 4. Schnalle des Lebensmit-<br>teltanks | 10. Batteriefach       |
| 5. Sockel                              | 11. Lautsprecher       |
| 6. Lebensmittelauslass                 | 12. Steckdose          |

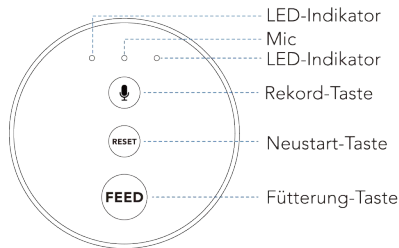

## LED-Indikatoren

Blau	blinken alle 0,5 s	Der Futterautomat befindet sich im Bluetooth- oder manuellen Modus und ist bereit zum Verbinden mit APP.
	blinken langsam	Der Futterautomat befindet sich im WLAN Hotspot Modus und ist bereit mit der App zu verbinden.
	bleiben solide	Mit WIFI verbunden und voll funktionsfähig
Rot	Off	Normal
	Blinken	Fehler im Speisenausgabesystem *Halten Sie die Neustart-Taste 6 Sekunden lang gedrückt, um sie zurückzusetzen
	Bleiben für ca. 6s	Zurücksetzen der WLAN-Verbindung



## Rekord-Taste

- Halten Sie die Rekord-Taste gedrückt, um die Aufnahme zu starten, nachdem ein Signalton zu hören ist.
- Nehmen Sie Ihre Stimme für weniger als 10 Sekunden auf. Lassen Sie die Taste los, es ertönen 2 Pieptöne, um anzuzeigen, dass es gespeichert wurde.



FEED

### Neustart-Taste

- Wenn das Gerät mit der App verbunden ist, halten Sie die Neustart-Taste 6 Sekunden lang gedrückt, um das Gerät zurückzusetzen .
- Wenn das Gerät nicht mit der App verbunden ist, halten Sie die Neustart-Taste 6 Sekunden lang gedrückt, um zwischen manuellem Modus und WLAN Hotspot Modus zu wechseln

RESET

### Fütterung-Taste

- Drücken, um eine Portion manuell zu füttern (ca. 2 ½ TL / 12,5 ml)
- Halten Sie diese Taste 6s lang gedrückt, der Indikator blinkt zweimal, was bedeutet, dass das Bedienfeld gesperrt ist. Wiederholen Sie zum Entsperren.

## STEUERUNG ÜBER APP

### 1. Systemanforderungen

- iPhone auf iOS 9,0 oder höher; Smartphone auf Android 4,4 oder höher
- WLAN-Router 2,4 GHz (802,11b/g/n)
- Highspeed-Internetverbindung

### 2. Vor der Konfiguration

- Bitte verwenden Sie nur in Innenräume, um direkte Sonneneinstrahlung zu vermeiden.

- Bitte schließen Sie den Futterautomat nur über 2,4 GHz an. Wenn Ihr WIFI nur 5 GHz hat, stellen Sie es so ein, dass es mit dem 2,4 GHz-Modus kompatibel ist.
- Das WIFI-Passwort besteht aus maximal 12 Ziffern und Buchstaben. Es werden keine Sondersymbole unterstützt.
- Bitte halten Sie den Futterautomat in der Nähe des Routers. Der Abstand in einem Bereich von 6 Metern ohne Mauerabsperungen wird empfohlen.
- Wenn die Konfiguration fehlschlägt, schalten Sie bitte den Futterautomat aus und starten Sie ihn neu (drücken und halten Sie die Neustart-Taste für 6 Sekunden), dann warten Sie ca. 2 Minuten mit der Neukonfiguration.

### 3. Wie funktioniert das System

Der Petlibro-WIFI-Futterautomat verbindet sich mit dem WLAN-Router Ihres Hauses und ermöglicht es Ihnen, die Mahlzeiten Ihres Haustieres von überall aus zu programmieren und zu überwachen, direkt von Ihrem Smartphone aus mit der SmartLife-App. Verwenden Sie die App, um die Essenszeiten und Portionsgrößen Ihres Haustieres zu planen, die letzten 7 Tage der Fütterungsaktivität anzuzeigen und sogar eine Mahlzeit aus der Ferne auszugeben. Smartphone-Warnungen informieren Sie, wenn Ihr Haustier gefüttert geworden ist, um Ihnen zusätzliche Sicherheit zu geben. Der Petlibro-WIFI-Futterautomat bietet Ihnen einen bequemen Lebensstil und hilft Ihren Haustieren, ihr Bestes zu geben.

### 4. Laden Sie die App herunter und melden Sie sich an

- Scannen Sie den QR-Code oder suchen Sie im AppStore oder bei GooglePlay nach „Smart Life “, um die App herunterzuladen.
- Registrieren Sie sich oder melden Sie sich bei Ihrem Konto an.



## 5. Zwei Möglichkeiten, Ihren Futterautomat mit der APP zu verbinden

### A. Konfiguration über den Bluetooth-Modus

1) Öffnen Sie die App, wählen Sie die Startseite, tippen Sie auf „Gerät hinzufügen“ oder „+“ in der oberen rechten Ecke,

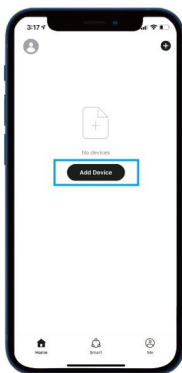

2) Wählen Sie den PLAF101 WLAN-Futterautomat,



3) Befolgen Sie die Anweisungen auf dem Bildschirm und stellen Sie sicher, dass der WLAN-Indikator am Futterautomat blinkt.

Überprüfen Sie durch die Befolgung der auf dem Bildschirm angezeigten Schritte:

1. Wählen Sie „Bluetooth“ in der oberen rechten Ecke,
2. Schalten Sie Bluetooth auf Ihrem Handy ein,
3. Überprüfen Sie, ob der Indikator blinkt (alle 0,5 Sekunde einmal),
4. Klicken Sie nach der Überprüfung auf Weiter.

**Hinweis: Wenn der Indikator nicht blinkt (alle 0,5 Sekunden einmal), klicken Sie auf „das Gerät Schritt für Schritt zurücksetzen“ und führen Sie die Schritte aus.**

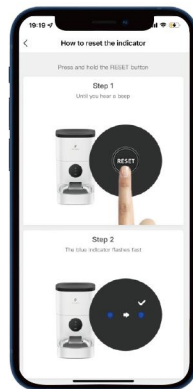
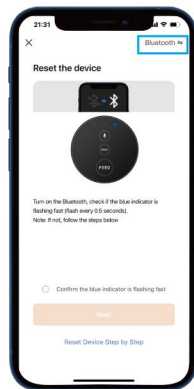

4) Fügen Sie das Gerät PLAF101 hinzu, indem Sie das WLAN-Konto und das Passwort eingeben.

**Hinweis: Nur eine Verbindung mit 2,4G-Netzwerk.**

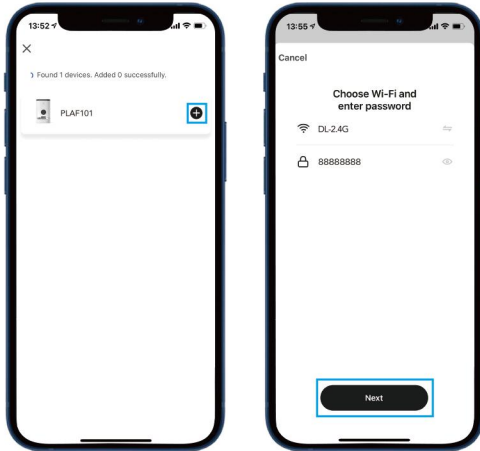

5) Schließen Sie den Futterautomat an, beginnen Sie mit der Einstellung der Fütterungszeit und -portionen, nehmen Sie den Essensruf auf und stellen Sie die Male ein, zu denen der Essensruf abgespielt wird.

## B. Fügen Sie den Automaten im AP-Modus hinzu.

1) Schalten Sie Bluetooth auf Ihrem Handy aus.

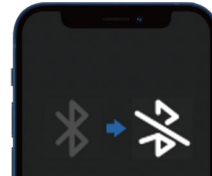

2) Öffnen Sie die App, tippen Sie auf „Gerät hinzufügen“ oder „+“ in der oberen rechten Ecke, wählen Sie PLAF101 WLAN-Futterautomat, tippen Sie auf das Symbol in der oberen rechten Ecke und wählen Sie den AP-Modus.

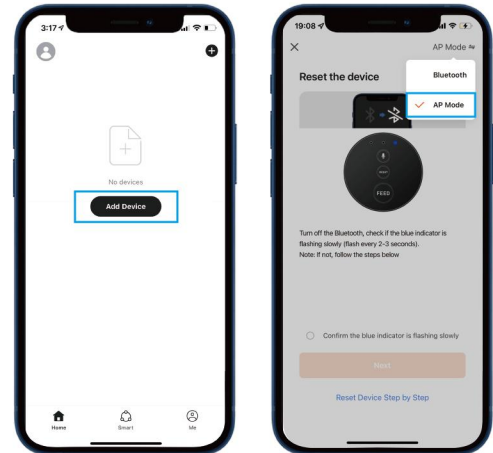

3) Stellen Sie sicher, dass der WLAN-Indikator am Futterautomat blinkt.

Überprüfen Sie durch die Befolgung der auf dem Bildschirm angezeigten Schritte:

1. Stellen Sie sicher, dass das Bluetooth Ihres Handys ausgeschaltet ist,
2. Überprüfen Sie, ob der Indikator langsam blinkt (alle 2-3 Sekunden einmal),
3. Klicken Sie nach der Überprüfung auf Weiter.

**Hinweis: Wenn der Indikator nicht langsam blinkt (alle 2-3 Sekunden einmal), klicken Sie auf „Gerät Schritt für Schritt zurücksetzen“ und führen Sie die Schritte aus.**

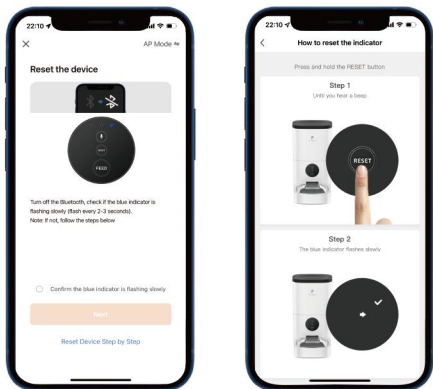

4) Geben Sie Ihr WLAN-Konto und Passwort ein und gehen Sie zur WLAN-Verbindungsschnittstelle auf Ihrem Handy, suchen Sie „SL-PETLIBRO-xxxx“ und tippen Sie darauf, um eine Verbindung herzustellen.

**Hinweis: Nur eine Verbindung mit 2,4-G-Netzwerk.**

5) Zurück zur App und warten Sie auf die Verbindung.

6) Schließen Sie den Futterautomat an, beginnen Sie mit der Einstellung der Fütterungszeit und -portionen, nehmen Sie den Essensruf auf und stellen Sie die Male ein, zu denen der Essensruf abgespielt wird.

### Manuelle Fütterung des Haustieres

Wählen Sie auf der manuellen Seite zuerst die Portion aus, die Sie füttern möchten, und tippen Sie dann auf das Fütterung-Ikon. Der Futterautomat füttert sofort.

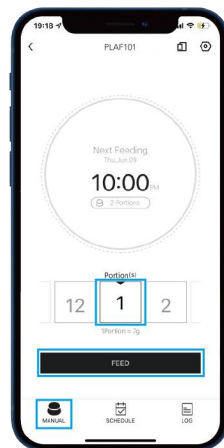

## Setzen des Essensplans

Tippen Sie auf der Zeitplanseite auf das Hinzufügen-Ikon, wählen Sie Fütterungszeit, Fütterungstage und Fütterungsportionen aus.

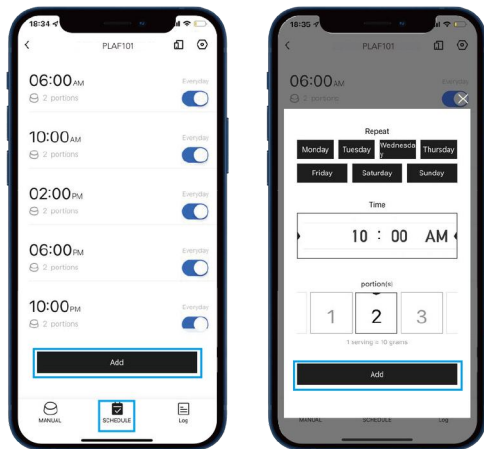

## \*Referenz für Portionseinstellung:

Modell	Tägliche Einnahme	Mahlzeiten pro Tag	Portion pro Mahlzeit	Pro Portion
PLAF101-4L	1/2 Becher	2	5	12.5ml
		3	3 3 4	
		4	2 2 3 3	
	1/3 Becher	2	3 4	
		3	2 2 3	
		4	1 2 2 2	
	2/3 Becher	2	7	
		3	4 5 5	
		4	3 3 4 4	
	3/4 Becher	2	7 8	
		3	5	
		4	3 4 4 4	
	9/10 Becher	2	9	
		3	6	
		4	4 4 5 5	
	1 Becher	3	6 7 7	
		4	5	
	1¼ Becher	3	8 8 9	
4		6 6 6 7		
1½ Becher	4	6 8 8 8		
	3	9		
1⅓ Becher	4	6 7 7 7		
	4	8 8 9 9		

## Wichtige Hinweise:

- 1) Es ist normal, Klicks zu hören, bevor das Essen ausgegeben wird.
- 2) Ein oder zwei Krokette können nach dem Füttern am Schacht zurückbleiben und beim Bewegen der Maschine aus dem Auslauf kommen (kein Hinweis auf eine fehlerhafte Ausrüstung).
- 3) Detaillierte Fütterungsanweisungen finden Sie in den Anweisungen auf der Tierfuttermittelverpackung.
- 4) Bitte überprüfen Sie die aktuelle Uhrzeit nach der Einstellung noch einmal.

## Sehen Sie sich die Protokolle an

Auf der Protokollseite können Sie die Fütterungsprotokolle lesen.

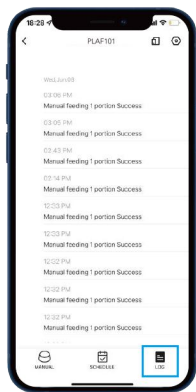

## 6. Zurücksetzen des Futterautomaten auf App

- Geben Sie die Einstellung im Kontrollzentrum ein, wählen Sie Factory-Reset.
- Es sind 3 Pieptöne zu hören. Warten Sie ca. 1 Minute, bis das blaue Licht langsam zu blinken beginnt und Ihr Gerät für die erneute Verbindung bereit ist.

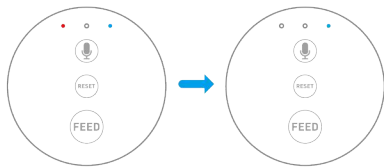

## 7. Teilen deines Futterautomaten

Geben Sie die Einstellung ein und wählen Sie, Gerät freizugeben, fügen Sie dann den Kontonamen für die Freigabe über SmartLife hinzu.

## EINRICHTUNG DES FUTTERAUTOMATEN

**Warnung: Bitte verwenden Sie das original 5V Netzteil.**

### 1. Montage des Lebensmitteltablettes

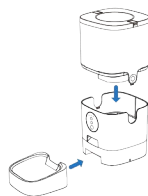

- Platzieren Sie den Futterautomat an einer gewünschten Stelle. Überprüfen Sie, ob der Lebensmitteltank eingesetzt ist.
- Richten Sie die Wölbung des Lebensmitteltablettes und die Löcher im Base aus und drücken Sie nach oben, um die beiden zu verbinden.

**Achtung: Bevor Sie den Futterautomat bewegen, leeren Sie bitte das Tablett, drücken Sie es nach unten, um es von dem Base zu entfernen. Halten Sie beim Anheben des Futterautomaten das Base anstelle anderer Teile.**

### 2. Anschließen an den Strom

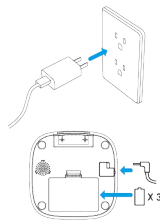

- Stecken Sie das 5-V-Netzteil in eine Steckdose. Stecken Sie die Steckdose des Futterautomaten ein.
- Öffnen Sie das Batteriefach an der Unterseite des Geräts und legen Sie 3 Alkali-D-Batterien (nicht im Lieferumfang enthalten) bei Ausfall.
- Das LCD-Display leuchtet

automatisch auf und zeigt an, dass der Futtermat jetzt eingeschaltet ist.

**Achtung:**

- 1) Batterie NICHT im Lieferumfang enthalten.
- 2) Stellen Sie vor dem Anschließen an das Stromnetz sicher, dass alle Teile sauber und vollständig trocken sind.
- 3) Die Batterie sollte eine Leistung von 4-5 V haben; das Batteriestandssymbol auf dem Display blinkt bei niedrigem Batteriestand (<4V).

### 3. Platzieren des Trockenmittelbeutels

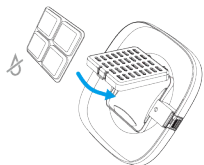

Der Trockenmittelbeutel von PETLIBRO kann Feuchtigkeit und Gerüche im Tank entfernen, das Tierfutter vor Oxidationsschäden schützen und ist immer frisch.

**Achtung:**

- 1) Es wird empfohlen, einen Trockenmittelbeutel zu verwenden und diesen bei Schimmel alle 15 Tage zu wechseln.
- 2) Bitte entfernen Sie den Trockenmittelbeutel, bevor Sie den Deckel reinigen.
- 3) Um eine bessere antioxidative Wirkung zu erzielen, reißen Sie die Siegelfolie außerhalb des Päckchens erst ab, wenn Sie es verwenden.

### 4. Füllen des Lebensmittelanks

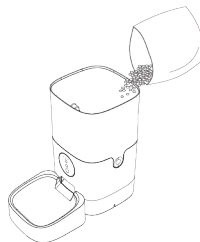

- Füllen Sie Futtertank mit Trockenfutter für Haustiere. Schließen Sie den Deckel und er rastet aufgrund der Schwerkraft ein.

**Achtung:**

- 1) Verwenden Sie KEIN Dosen-, Nass- oder Feuchtfutter.
- 2) Empfohlene Krokettengröße von 2-10 mm / 0,07-0,4in Durchmesser.

### 5. Aufnehmen eines Essensrufs

- Halten Sie die Rekord-Taste gedrückt, um die Aufnahme zu starten, nachdem ein Signalton zu hören ist.
  - Nehmen Sie Ihre Stimme für weniger als 10 Sekunden auf. Lassen Sie die Taste los, es ertönen 2 Pieptöne, um anzuzeigen, dass es gespeichert wurde.
- Achtung: Wenn die Fütterungszeit abgelaufen ist, wird die Aufnahme bei der Futterabgabe abgespielt.**

## REINIGUNG & PFLEGE

Es wird empfohlen, den Futtermat regelmäßig zu reinigen, um die Gesundheit Ihres Haustieres zu gewährleisten.

Die waschbaren Teile des Petlibro Futtermaten sind

wie folgt: Lebensmitteltank, Lebensmitteltablett und Deckel (ohne Trockenmittelbeutel); sie können in Wasser getaucht werden. Reinigen Sie diese Teile durch Handwäsche mit kaltem oder warmem Seifenwasser.

#### - Demontieren des Lebensmittel tanks

Wenn sich Lebensmittel im Tank oder in der Rutsche befinden, drücken Sie zum Entleeren einige Male die Entriegelungstaste und die Fütterungstaste.

Drücken Sie mit den Daumen auf die Schnallen des Lebensmittel tanks und drücken Sie den Tank nach oben, um ihn zu zerlegen.

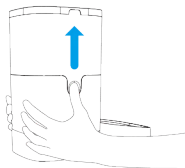

#### -Demontieren des Lebensmitteltablettes

Leeren Sie das Tablett, drücken Sie es nach unten, um es von dem Base zu entfernen.

Spülen Sie alle Teile ab und lassen Sie sie vollständig an der Luft trocknen, bevor Sie sie zusammenbauen.

**Hinweis: Achten Sie darauf, sich nicht die Finger zu verletzen, wenn Sie den Lebensmittelstank mit großer Kraft zerlegen.**

## IN DER BOX

- 1 x WIFI-Futterautomat
- 1 x 5V Netzteil
- 1 x Trockenmittelbeutel
- 1 x Benutzerhandbuch-Kit

## SPECIFICATIONS

Lebensmittel tankskapazität	4 liters
Strom	DC 5V Netzteil; 3 x Alkaline D-Batterien
Netzteil	AC100-240V Input, DC 5V Output
Arbeitsstrom	Durchschn. 80mA
Betriebstemperatur	-20 C - 85 C / -4°F - 185°F
Externe Buchse	5,5 mm Steckdose
WLAN-Standard	802,11 b/g/n
Funkfrequenz	2,4 GHz (Kanal 1-14)
Verschlüsselung	WPA/WPA2
Strahlungsleistung	+20dBm
Unterstütztes System	Android & iOS
Nettogewicht	2,15kg / 4,74lbs
Dimensionen	19 x 19 x 30cm / 7,5 x 7,5 x 12in

## FEHLERBEHEBUNG

Problem	Lösung
Das Essen kommt nicht raus.	<ol style="list-style-type: none"> <li>1) Bitte füllen Sie unbedingt Trockenfutter ein; Die Krokettengröße sollte zwischen 2-10 mm / 0,07-0,4in im Durchmesser liegen.</li> <li>2) Überprüfen Sie, ob Fremdkörper platziert sind - zerlegen Sie den Lebensmittel tank und überprüfen Sie die Rutsche. Überprüfen Sie auch die Essensausgabe.</li> <li>3) Prüfen Sie, ob der Akku schwach ist – ob das Netzteil angeschlossen ist oder ein Stromausfall vorliegt, wenn kein Akku eingelegt ist.</li> </ol>



<b>Problem</b>	<b>Lösung</b>
Ich kann den Lebensmitteltank nicht zerlegen.	Bitte befolgen Sie die Schritte in Reinigung & Pflege.
Ich kann beim Füttern keine Aufnahmen hören.	Stellen Sie sicher, dass Sie erfolgreich aufgenommen haben - entsperren Sie das Bedienfeld und drücken Sie die Fütterung-Taste, um dies zu überprüfen. Wenn kein Ton zu hören ist, müssen Sie möglicherweise wieder aufnehmen und die Anweisungen im Abschnitt Aufnehmen eines Essensrufs unbedingt speichern.
Die Lebensmittelmenge für jede Portion ist nicht gleich.	Die ersten Portionen können variieren, und dies bedeutet nicht, dass das Gerät defekt ist. Nach etwa 6 Fütterungen sollte es fast gleichmäßig sein.
Ich kann den Futterautomat auf meinem Handy nicht konfigurieren.	Falsches Konto- und Passwortformat – Verwenden Sie für Benutzernamen und Passwort nur Zahlen und Buchstaben, max. 12 Ziffern. 5G wird nicht unterstützt - Bitte verwenden Sie ein 2,4G-WLAN. Anwendungsproblem – Einige Programm- konflikte können auftreten. Bitte starten Ihr Handy neu.

<b>Problem</b>	<b>Lösung</b>
Der Futterautomat scheint vom WIFI getrennt zu sein	Schwache Trennung – Bitte überprüfen Sie, ob der Abstand zwischen Ihrem Feeder und dem Router nicht mehr als 10m/33ft beträgt und sich keine Betonwände oder zu viele Hindernisse dazwischen befinden. Andernfalls kann das WIFI-Netzwerk schwach sein und eine instabile Verbindung verursachen.