

KABELMANAGEMENT / WIRE MANAGEMENT

e15-Tische können auch mit integriertem Kabelmanagement bestellt werden. Zusätzlich sind Sonderanfertigungen hinsichtlich Material, Dimension, Form, Farbe sowie Oberfläche auf Kundenwunsch möglich. /

Januar 2018

e15 tables can also be ordered with an integrated wire management solution. Adaptations are possible regarding material, dimensions, form, colours as well as different finishes.

January 2018





WM03 KABELMANAGEMENT / WIRE MANAGEMENT
ZWEI HALBKREISE / TWO HALF-DISCS
BIANCO CARRARA, GEÖLT / OILED



WM03 KABELMANAGEMENT / WIRE MANAGEMENT
RECHTECKIGER KABELDURCHLASS /
RECTANGULAR WIRE OUTLET



ELEKTRIFIZIERUNG DIREKT IM TISCH /
ELECTRIFICATION DIRECTLY IN TABLE
TA01 PONTE TISCH / TABLE

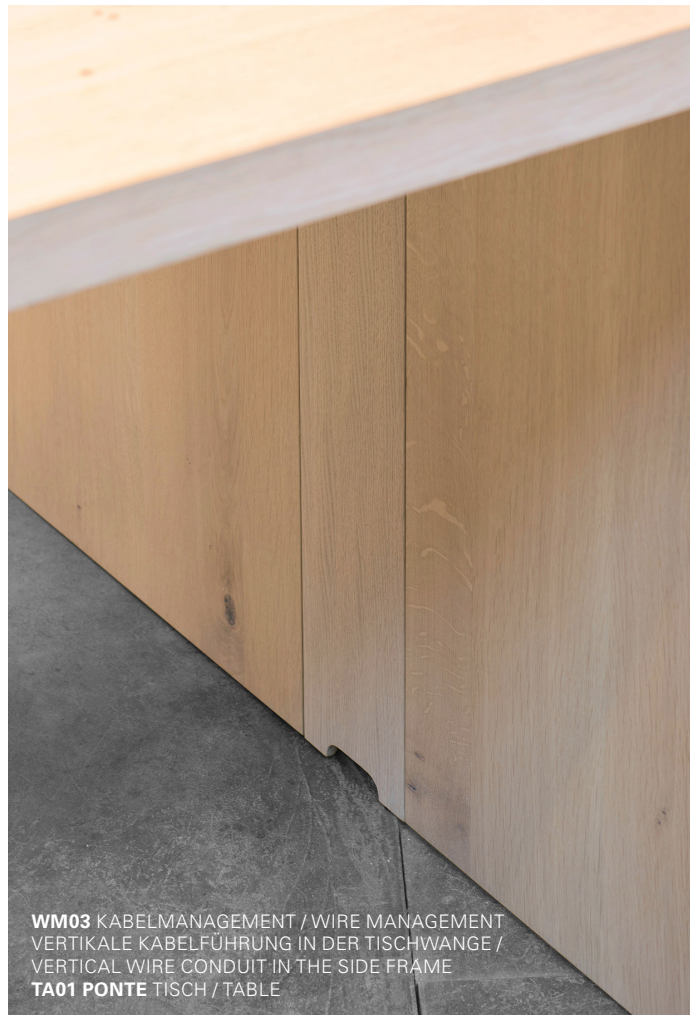

WM03 KABELMANAGEMENT / WIRE MANAGEMENT
VERTIKALE KABELFÜHRUNG IN DER TISCHWANGE /
VERTICAL WIRE CONDUIT IN THE SIDE FRAME
TA01 PONTE TISCH / TABLE



WM01 BUSY
 STEHENDER KABELMANAGER / STANDING WIRE MANAGER
TA01 PONTE TISCH / TABLE

WM03 KABELMANAGEMENT / WIRE MANAGEMENT
 RECHTECKIGER KABELDURCHCLASS /
 RECTANGULAR WIRE OUTLET
TA01 PONTE TISCH / TABLE
ST10 JEAN HOCKER / STOOL



ÜBERSICHT ELEMENTE KABELMANAGEMENT/
OVERVIEW WIRE MANAGEMENT ELEMENTS

1. KABELDURCHLASS / WIRE OUTLET

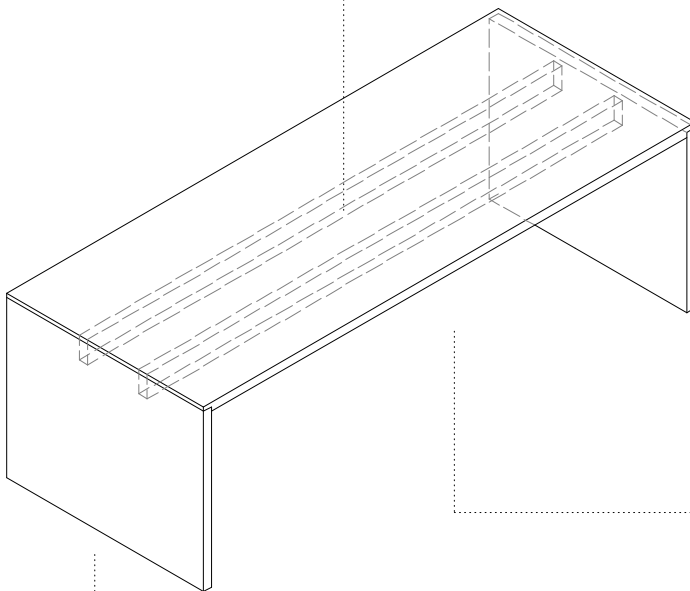
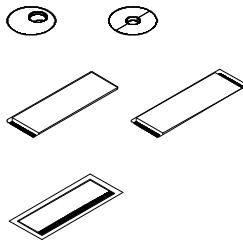

2. ELEKTRIFIZIERUNG / ELECTRIFICATION

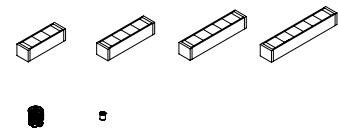

3. KABELKANAL / WIRE CHANNEL

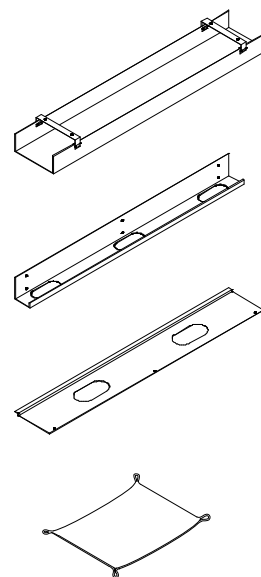

4. KABELFÜHRUNG / WIRE CONDUIT

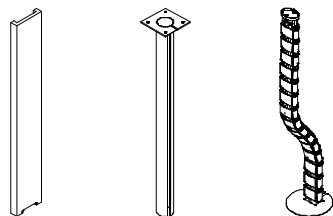

1. OPTIONEN FÜR DEN KABELDURCHLASS / OPTIONS FOR THE WIRE OUTLET

Für den Kabeldurchlass in der Tischplatte sind Abdeckungen in verschiedene Formaten und Materialien verfügbar. Die Platzierung ist grundsätzlich frei wählbar, kann jedoch je nach Tischkonstruktionsbedingt eingeschränkt sein. /

For the outlet in the table top, covers in a variety of formats and materials are available. The positioning is generally flexible but may be limited by the table's construction.

ZWEI HALBKREISE / TWO HALF-DISCS

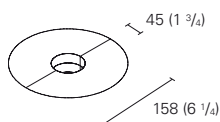

ZWEI SCHEIBEN / TWO DISCS¹

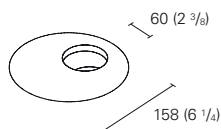

Erhältlich in / Available in	Eiche, geölt / Oak, oiled	Eiche, weiss pigmentiert, gewachst / Oak, white pigmented waxed	Nussbaum, geölt / Walnut, oiled	Stahl, pulverbeschichtet / Steel, powdercoated	Bianco Carrara, geölt / oiled / Weißer Marmor / White marble	Grey Bardiglio, geölt / oiled / Grauer Marmor / Grey marble	Nero Marquina, geölt / oiled / Schwarzer Marmor / Black marble	Messing, poliert / Brass, brushed
------------------------------	---------------------------	---	---------------------------------	--	--	---	--	-----------------------------------

¹ nur erhältlich in Stahl pulverbeschichtet und Messing, poliert. / Only available in steel, powdercoated and brass, polished

RECHTECKIG / RECTANGULAR

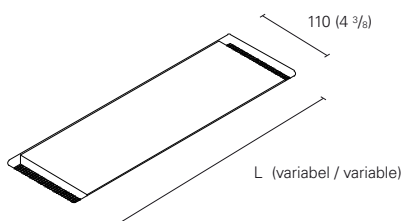
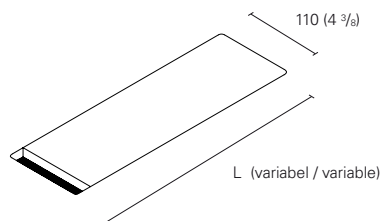

Erhältlich in / Available in	Eiche, geölt / Oak, oiled	Eiche, weiss pigmentiert, gewachst / Oak, white pigmented waxed	Nussbaum, geölt / Walnut, oiled
------------------------------	---------------------------	---	---------------------------------

EVOLine® FLIP TOP PUSH

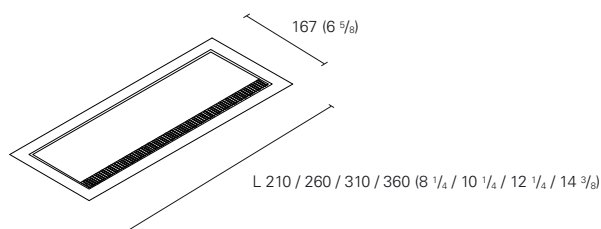

Erhältlich in / Available in	Edelstahl, gebürstet / Stainless steel, brushed	Stahl, schwarz lackiert / Steel, black lacquered	Stahl, weiß lackiert / Steel, white lacquered
------------------------------	---	--	---

2. OPTIONEN FÜR DIE ELEKTRIFIZIERUNG / OPTIONS FOR THE ELECTRIFICATION

Beispiele für Strom- und Datenversorgung. Die EVOLine® U-Dock-Serie lässt sich individuell konfigurieren. Die konfigurierten Module werden fertig verkabelt mit einer Kabellänge von 3 Meter geliefert. Diese müssen nur noch in den Bodentank eingesteckt werden. / Examples for power and data supply. The EVOLine® U-Dock-Series is customizable individually. The configured modules are supplied with a preassembled cable of 3 meters. This is easy to connect to the floor outlet.

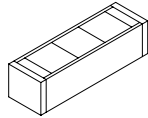

3 MODULE /
3 MODULES

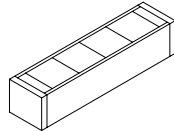

4 MODULE /
4 MODULES

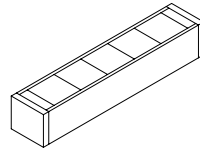

5 MODULE /
5 MODULES

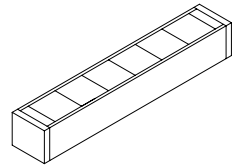

6 MODULE /
6 MODULES

Erhältliche Module /
Available Modules



TYP F



US



UK



RJ45



VGA



HDMI



USB

Datenmodule können auch doppelt bestückt werden. Weitere Module auf Anfrage. /
Data modules can also be equipped with two outlets. Further modules are available on request.

Für den direkten Einbau in die Tischplatte, oder die Zarge (TA01, TA24) empfehlen wir folgende Produkte. Die konfigurierten Module werden fertig verkabelt mit einer Kabellänge von 3 oder 6 Meter geliefert. /

For an installation directly in the table top or the subframe (TA01, TA24) we recommend following products. The configured modules are supplied with a preassembled cable of 3 or 6 meters.



1x Power
2x USB charger



1x Power
1x USB Port
1x HDMI



2x USB charger

3. OPTIONEN FÜR DEN KABELKANAL / OPTIONS FOR THE WIRE CHANNEL

Die Wahl des Tisches und dessen Konstruktion bestimmen den Kanaltyp. Es gibt für jeden e15-Tisch eine passende Lösung. /
The choice of table and its construction determine the type of channel. We offer solutions for every e15 table.

KABELKANAL FÜR TISCHE OHNE ZARGE / WIRE CHANNEL FOR TABLES WITHOUT SUBFRAME

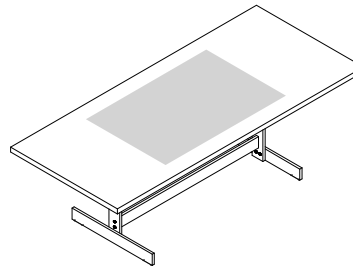
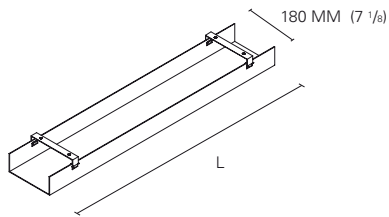

anwendbar für /
applicable for

TA08 FABIAN
TA14 ANTON
TA16 ANNA
TA17 LONDON
TA19 SLOANE
TA22 HOLBORN
TA23 KAZIMIR
DC01 FAYLAND
FK07 FRANKFURT

Erhältlich in /
Available in

Stahl, schwarz pul-
verbeschichtet /
Steel, black pow-
der-coated

KABELKANAL FÜR TISCHE MIT EINFACHER ZARGE / WIRE CHANNEL FOR TABLES WITH SINGLE SUBFRAME

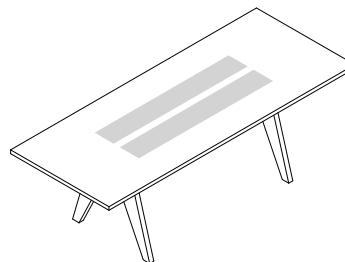
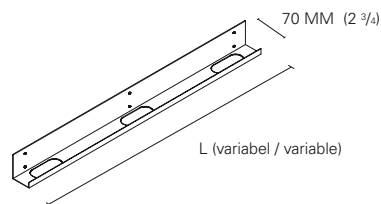

anwendbar für /
applicable for

TA18 ZEHN
TA21 PLATZ
PA01 ISAAC
FK06 ALDEN

Erhältlich in /
Available in

Stahl, schwarz pul-
verbeschichtet /
Steel, black pow-
der-coated

3. OPTIONEN FÜR DEN KABELKANAL / OPTIONS FOR THE WIRE CHANNEL

Die Wahl des Tisches und dessen Konstruktion bestimmen den Kanaltyp. Es gibt für jeden e15-Tisch eine passende Lösung. /
The choice of table and its construction define the type of channel. There is a fitting solution for every e15 table.

KABELKANAL FÜR TISCHE MIT DOPPELTER ZARGE / WIRE CHANNEL FOR TABLES WITH DOUBLE SUBFRAME

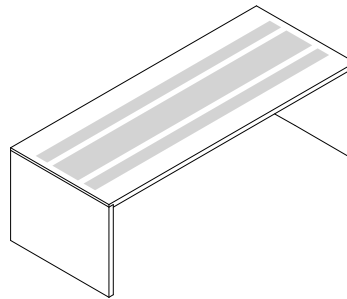
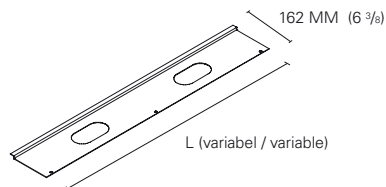

anwendbar für /
applicable for

TA01 PONTE
TA24 ASHIDA

Erhältlich in /
Available in Stahl, schwarz pul-
verbeschichtet /
Steel, black pow-
der-coated

KABELKANAL, UNIVERSAL / WIRE CHANNEL, UNIVERSAL

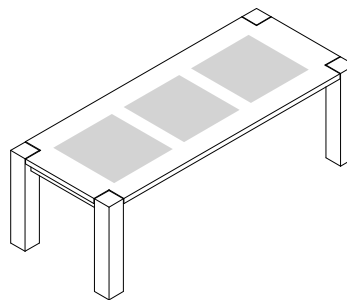
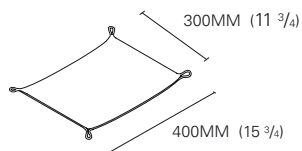

anwendbar für /
applicable for

ALLE TISCHE / ALL TABLES

Erhältlich in /
Available in 3D Netzgewebe,
schwarz /
3D Mesh, black

4. OPTIONEN FÜR DIE KABELFÜHRUNG / OPTIONS FOR THE WIRE CONDUIT

Je nach Konstruktion des Tisches stehen verschiedene Kabelführungen zur Verfügung. /
Different wire conduits are available depending on the table construction.

KABELFÜHRUNG FÜR TISCHWANGEN / WIRE CONDUIT IN SIDE FRAME

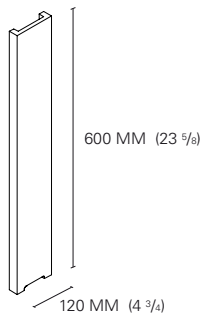

Verdeckte Kabelführung in der Tischwange am Beispiel TA01 /
Covered wire conduit in the side frame, here applied on TA01

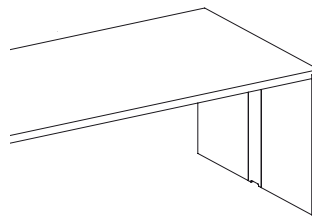

anwendbar für /
applicable for

TA01 PONTE
TA18 ZEHN
TA24 ASHIDA
PA01 ISAAC (durchgehende Tischplatte / fixed table top)

Erhältlich in /
Available in

Eiche, geölt /
Oak, oiled

Eiche, weiss
pigmentiert,
gewachst /
Oak, white pig-
mented waxed

Nussbaum,
geölt /
Walnut, oiled

KABELFÜHRUNG, HÄNGEND / CABLE TUBE, HANGING

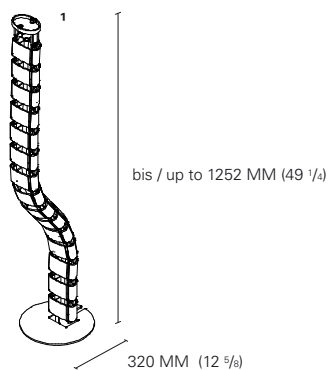
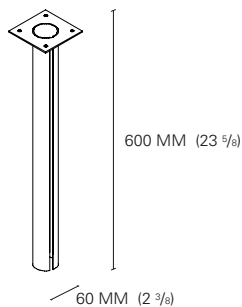

anwendbar für /
applicable for

ALLE TISCHE / ALL TABLES

Erhältlich in /
Available in

Stahl, pulverbe-
schichtet /
Steel, powder-co-
ated

Kunststoff,
schwarz /
Plastic, black¹

Kunststoff,
weiß /
Plastic, white¹