



Koolah

Rear-Mounted Bicycle Child Carrier

INSTRUCTION MANUAL FOR ASSEMBLING A REAR-MOUNTED CARRIER FOR BICYCLE ON A FRAME MOUNTING SYSTEM

EN. REAR-MOUNTED BICYCLE CHILD CARRIER - FRAME MOUNTING SYSTEM
 ES. SILLA INFANTIL TRASERA PARA BICICLETAS - SISTEMA DE ANCLAJE AL CUADRO
 FR. SIÈGE VÉLO ARRIÈRE POUR ENFANT - SYSTÈME DE FIXATION SUR LE CADRE

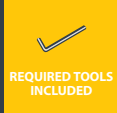

ADJUSTABLE SEAT IN 3 POSITIONS



LARGE FEET PROTECTION PREVENTING THE CONTACT WITH THE WHEEL



4 POSITION ADJUSTABLE FOOTREST



3-POINT ADJUSTABLE SAFETY HARNESS QUICK RELEASE BUTTON CHILDPROOF SAFETY BUCKLE



EXTRA HARNESS TO BICYCLE FRAME



EN. COMPLIES WITH ASTM F1625 | CPSIA 2008 | MAXIMUM CHILD WEIGHT 40lbs-18kg
ES. EN CUMPLIMIENTO DE ASTM F1625 | CPSIA 2008 | PESO MÁXIMO DEL NIÑO 40lbs-18kg
FR. CONFORME AUX NORMES ASTM F1625 | CPSIA 2008 | POIDS MAXIMAL DE L'ENFANT 40 lb -18 kg



EN. PLEASE READ THIS MANUAL. THE INFORMATION PROVIDED IS FUNDAMENTAL TO YOUR SAFETY AND THE SAFETY OF YOUR CHILD. IT IS RECOMMENDED A PROFESSIONAL BICYCLE SHOP TO ASSEMBLE AND INSTALL YOUR CARRIER TO THE BICYCLE

ES. LEA ATENTAMENTE ESTE MANUAL. ESTA INFORMACIÓN ES FUNDAMENTAL PARA SU SEGURIDAD Y LA SEGURIDAD DEL NIÑO. LE RECOMENDAMOS QUE ENCARGUE EL MONTAJE Y LA INSTALACIÓN DE LA SILLA A UN ESTABLECIMIENTO ESPECIALIZADO EN BICICLETAS

FR. VEUILLEZ LIRE CE MODE D'EMPLOI. CES INFORMATIONS SONT IMPORTANTES POUR VOTRE SÉCURITÉ ET CELLE DE VOTRE ENFANT. IL EST CONSEILLÉ DE DEMANDER À UN MAGASIN SPÉCIALISÉ EN VÉLOS DE FAIRE LE MONTAGE ET D'INSTALLER LE SIÈGE SUR VOTRE VÉLO

TABLE OF CONTENTS

01. LIST OF COMPONENTS	3
02. TECHNICAL FEATURES – SPECIFICATIONS TO ASSEMBLE YOUR CARRIER	4
03. ASSEMBLY INSTRUCTIONS – FITTING THE CARRIER ON THE BICYCLE	5
04. ASSEMBLY INSTRUCTIONS – SEATING THE CHILD ON THE CARRIER	11
05. ASSEMBLY INSTRUCTIONS – HOW TO REMOVE YOUR CARRIER	13
06. CAUTION NOTES	14
07. INSTRUCTIONS FOR USE	14
08. CARE AND MAINTAINANCE	15
09. WARRANTY	16

ÍNDICE

01. LISTA DE COMPONENTES	17
02. CARACTERÍSTICAS TÉCNICAS – ESPECIFICACIONES PARA EL MONTAJE DE LA SILLA	18
03. INSTRUCCIONES DE MONTAJE – CÓMO MONTAR LA SILLA EN LA BICICLETA	19
04. INSTRUCCIONES DE MONTAJE – CÓMO SENTAR AL NIÑO EN LA SILLA	25
05. INSTRUCCIONES DE MONTAJE – CÓMO RETIRAR LA SILLA DE LA BICICLETA	27
06. ADVERTENCIAS	28
07. INSTRUCCIONES DE USO	28
08. CUIDADO Y MANTENIMIENTO	29
09. GARANTÍA	30

TABLE DES MATIÈRES

01. LISTE DES ÉLÉMENTS	31
02. CARACTÉRISTIQUES TECHNIQUES – SPÉCIFICATIONS D'ASSEMBLAGE DU SIÈGE	32
03. CONSIGNES DE MONTAGE – AJUSTEMENT DU SIÈGE SUR LE VÉLO	33
04. CONSIGNES DE MONTAGE – ASSEOIR L'ENFANT SUR LE SIÈGE	39
05. CONSIGNES DE MONTAGE – COMMENT ENLEVER LE SIÈGE	41
06. AVERTISSEMENTS	42
07. CONSIGNES D'UTILISATION	42
08. SOIN ET ENTRETIEN	43
09. GARANTIE	44

01. LIST OF COMPONENTS

EN

- A. CHILD CARRIER
- B. RETENTION SYSTEM HARNESS
- B1. SAFETY BUCKLE
- B2. STRAP ADJUSTER
- B3. HOLE FOR SAFETY BELT ADJUSTMENT
- C. HARNESS TO BICYCLE FRAME
- D. FOOTREST STRAP
- E. FOOTREST
- F. CENTER OF GRAVITY
- G. METAL BRACKET
- H. FRAME HOLDER
- H1. RELEASE BUTTON
- H2. CLAMP
- H3. PLATE
- H4. MOUNTING HARDWARE SCREWS
- H5. MOUNTING HARDWARE LOCK WASHER
- I. TRACEABILITY INFORMATION
- J. CUSHION
- K. MOUNTING BAR PLATE
- K1. PLATE
- K2. BOLTS
- K3. NUTS
- K4. ALLEN KEY N.º 5
- K5. WRENCH N.º 13
- K6. SAFETY REAR REFLECTOR

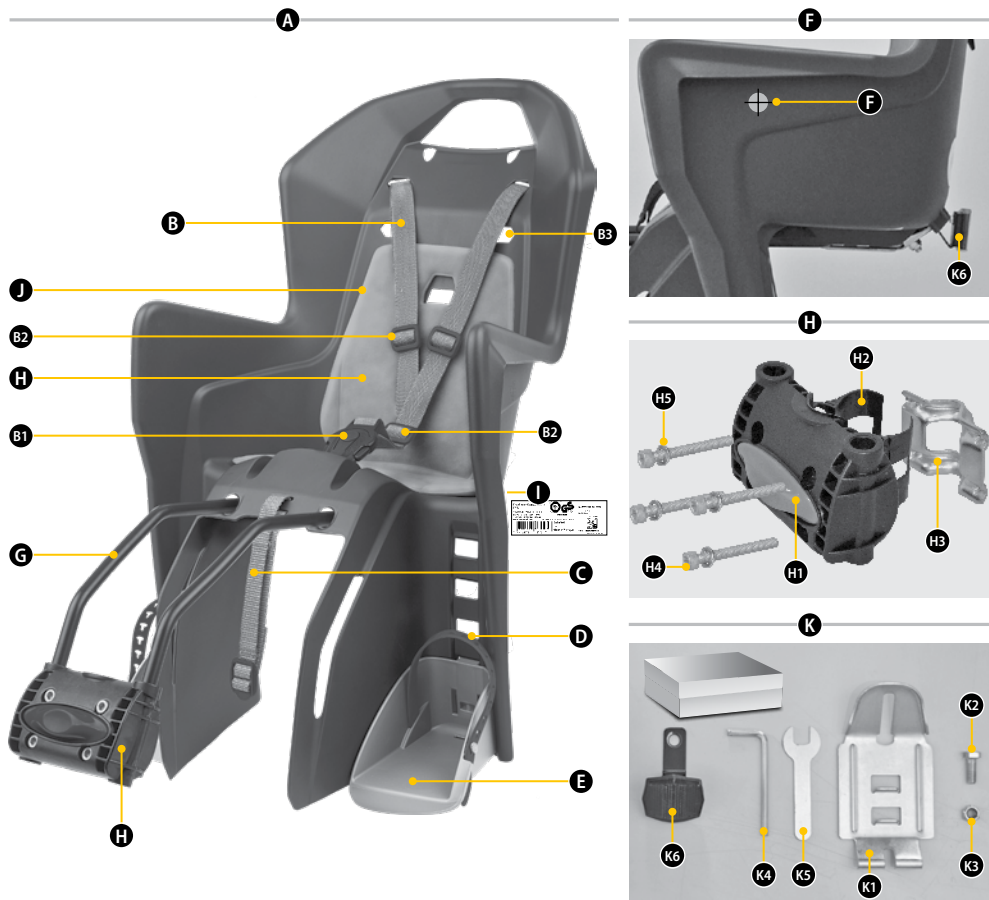

WARNING! Failure to comply with the manufacturer's instructions can lead to serious injury or death of the passenger/rider!

02. TECHNICAL FEATURES

SPECIFICATIONS TO ASSEMBLE YOUR CARRIER

CAUTION

How and where the carrier is to be attached to the bicycle.

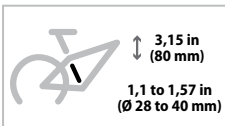

OK 
COMPATIBLE
FRAMES



NOT OK 
NOT COMPATIBLE BICYCLES



WARNING



- This carrier must not be mounted to bicycles fitted with rear shock absorbers.
- This carrier must not be mounted to Motorized Vehicles such as Mopeds and Scooters.
- This carrier must not be mounted to bicycles with triangular, square or carbon fiber or titanium frames.
- This carrier must be assembled on bicycles with round and oval frames with diameters ranging from Ø28 to Ø40 mm.
- The carrier must be assembled on bicycles with wheels with diameters of 26", 27,5" and 28".
- This carrier is only suitable for carrying children with a maximum weight of 40 lbs - 18 Kg (USA) (and children with recommended ages ranging from 1 to 5 years of age - with the weight as the decisive variable).
- The total weight of the cyclist and the child transported must not exceed the maximum permitted load permitted for the bicycle. Information on the maximum load can be found in the operating instructions of the bicycle. You can also contact the manufacturer for this question.
- The carrier may only be mounted on a bicycle suitable for the attachment of such additional loads.
- The position of the carrier must be adjusted so that the bicycle rider does not touch the carrier with the feet when in motion.
- It's very important to adjust correctly the carrier and its component parts for optimum comfort and safety of the child. It's also important that the carrier does not slope forward so that the child does not tend to slide out of it. It's also important that the backrest slope backward slightly.
- Check if all the parts of the bicycle function correctly with the carrier mounted.
- The bicycle to which the carrier is attached must be in good working order, of a type appropriate for the additional load, and of proper size and adjustment for the rider. Check the bicycle user manual or the bicycle manufacturer to obtain information and to make sure the bicycle model is appropriate to carry a bicycle carrier according to these characteristics.

03. ASSEMBLY INSTRUCTIONS

FITTING THE CARRIER ON THE BICYCLE

EN

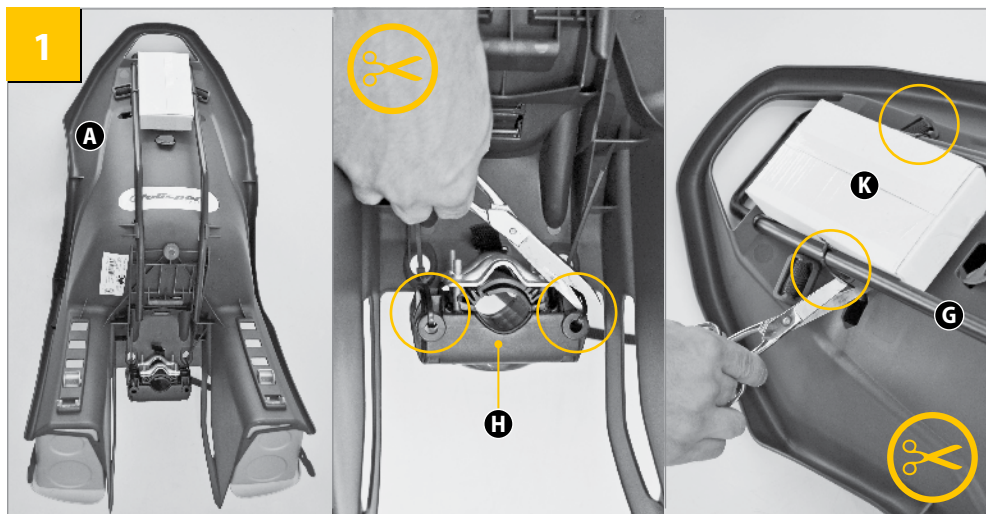

Turn the carrier upside down as shown in the image. Cut the plastic zip ties that hold the frame holder (H) and the metal bracket (G). Also, remove the box of the mounting bar plate (K) for later use.

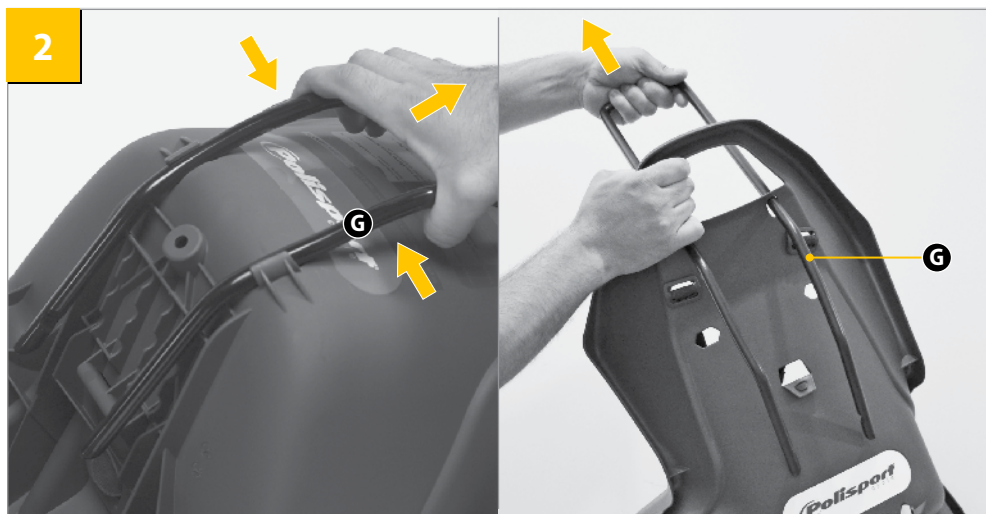

Uncouple and remove the metal bracket (G) from the carrier, pulling it upwards.

03. ASSEMBLY INSTRUCTIONS

FITTING THE CARRIER ON THE BICYCLE

3



Hold the metal bracket (G) and pass it through the opening in the child carrier.

4

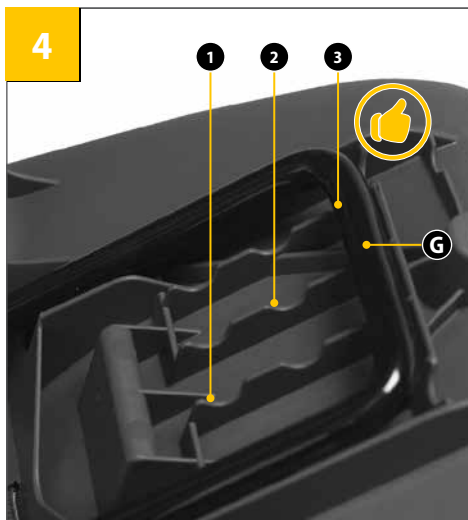

In order to adjust the child bicycle carrier according to the bicycle size, set the metal bracket (G) into one of the three allowed positions to move the carrier backward or forward. At the beginning we suggest to place it on the position No. 3 (most forward position).

5

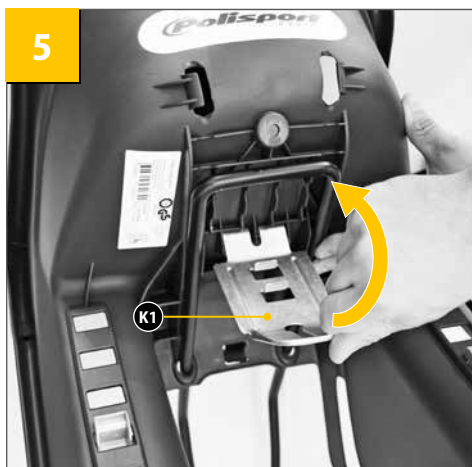

Open the mounting bar plate (K) box and insert the plate (K1) on the grooves of the child bicycle carrier, and close it as indicated in the picture.

6

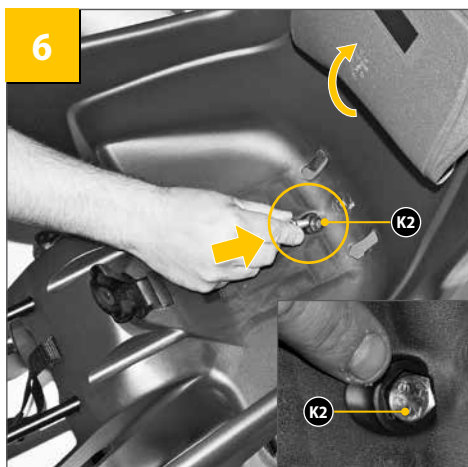

Lift the child carrier cushion (J) and put the bolts (K2) in the hexagon hole, the same as in the picture.

03. ASSEMBLY INSTRUCTIONS

FITTING THE CARRIER ON THE BICYCLE

EN

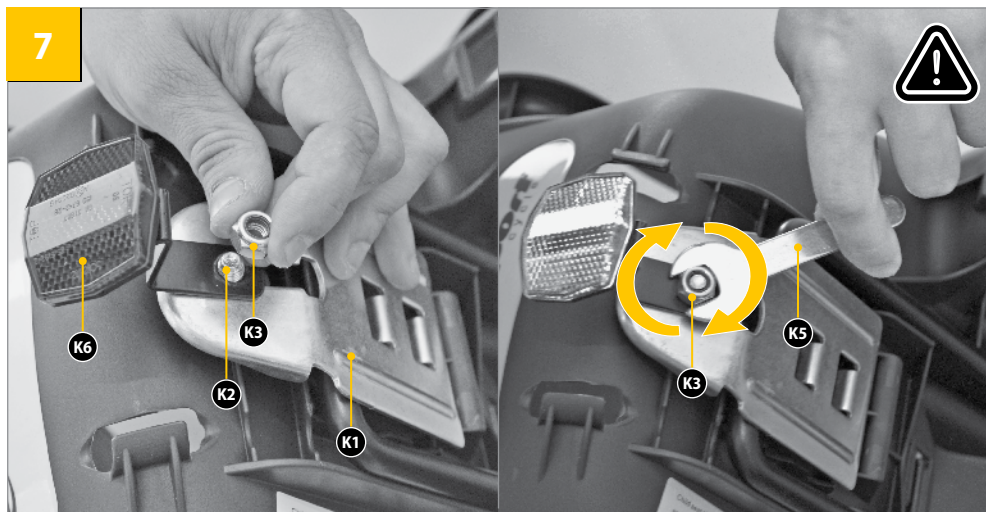

Turn the carrier again. Place on the bolts (K2), the plate (K1), then the safety rear reflector (K6) and finally the nut (K3). Make sure that the nuts (K3) is firmly tight with the wrench key N.o 13 (K5). Please, check again if all mounting bar plate (K) is securely fastened. This step is extremely important for the safety of the child.



Remove the bolts (H4) and the washers (H5) of the frame holder (H), with the Allen key no. 5 (K4).

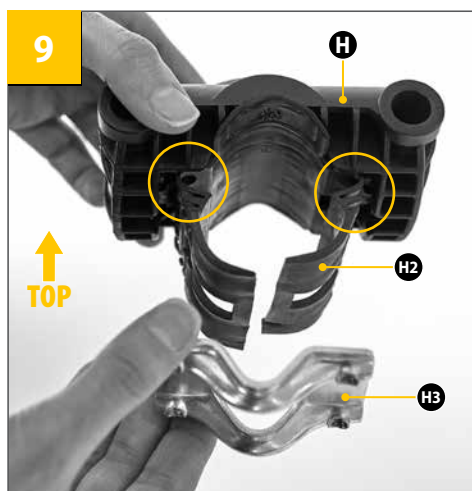

Before placing the holder onto the frame, make sure that the clamp (H2) is correctly positioned on front of the holder.

03. ASSEMBLY INSTRUCTIONS

FITTING THE CARRIER ON THE BICYCLE

10

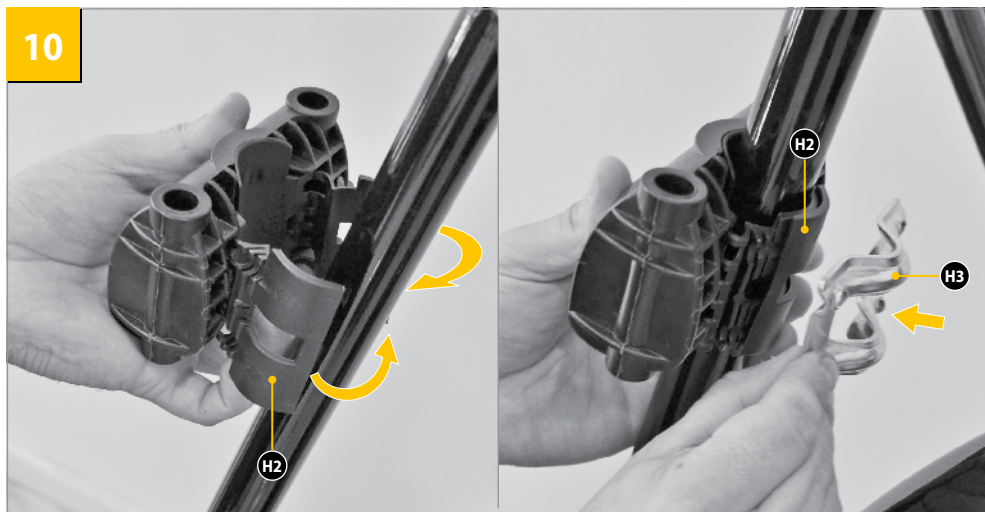

Place the main body of the frame holder (H) on the front of the bicycle frame, and then place the plate (H3). **Note:** If there are cables in this area make sure that they are correctly positioned in the central groove of the plate (H3), (between the clamp (H2) and the groove of the plate (H3) and are able to move freely).

11

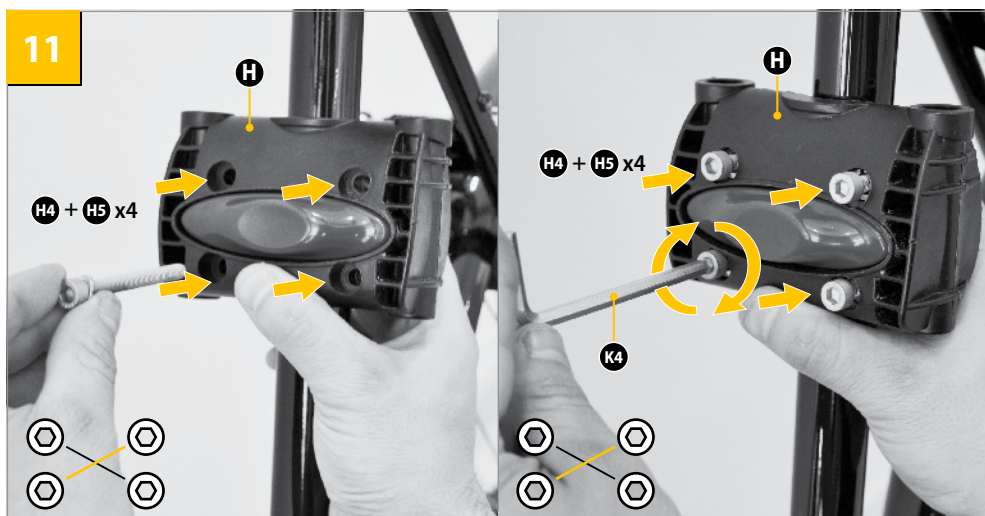

Place the washers (H5) in the bolts (H4), and then screw them on to the frame holder (H). Tighten the bolts (H4), with the allen Key (K4), so that the frame holder (H) is secured but not fully tightened so that, if necessary, you can adjust the height later. However, note that it should be tight to make it easier to complete the next step. You need to tighten the 4 bolts (H4) diagonally and in stages. Check the safety of the fasteners regularly.

03. ASSEMBLY INSTRUCTIONS

FITTING THE CARRIER ON THE BICYCLE

EN

12

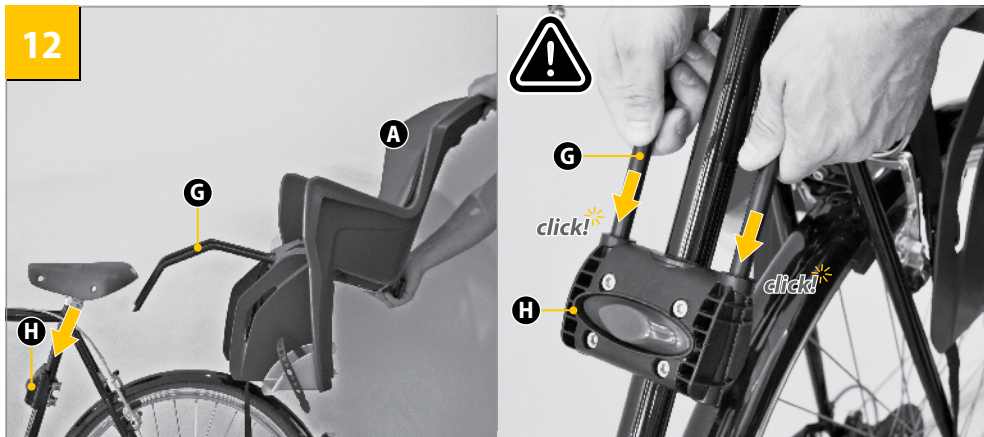

Place the edges of the metal bracket (G) at the holes of the frame holder (H) until you hear a click indicating the lock. This step is extremely important for the child's safety. Check if the metal bracket (G) is locked on the frame holder (H).

13

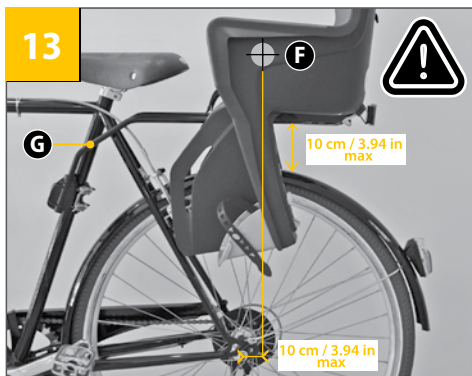

The carrier has a center of gravity (F) that must be positioned in front of the rear wheel axle. If it is positioned behind the axle, the distance must not exceed 10 cm / 3.94 in. If the center of gravity is more than this distance from the axle, adjust the carrier to the correct position, by adjusting the metal bracket (G) to one of the available positions. Centre and adjust the metal bracket (G) at a height above the rear wheel, so that later, when you add the weight of the child, the carrier does not touch the wheel. Note that the metal bracket (G) should be positioned at a maximum of 10 cm / 3.94 in away from the wheel. These steps are extremely important for child and cyclist safety. Check the safety of the fasteners regularly.

14

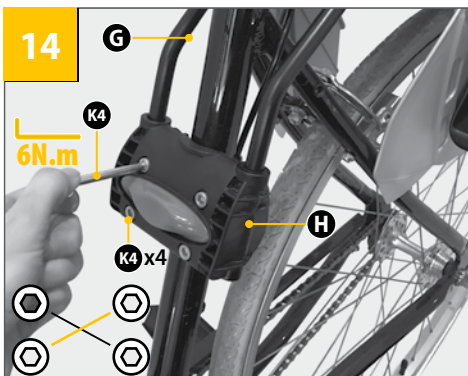

After adjusting the height and positioning of the carrier, hand tighten the frame holder (H) to ensure that it cannot move. This tightening must be manual and is extremely important for the safety of the child. Make sure that the frame holder (H) is firmly attached. You need to hand tighten the 4 bolts (H4) diagonally, with the same force and in stages - we recommend a torque of 6 N.m.

03. ASSEMBLY INSTRUCTIONS

FITTING THE CARRIER ON THE BICYCLE

15

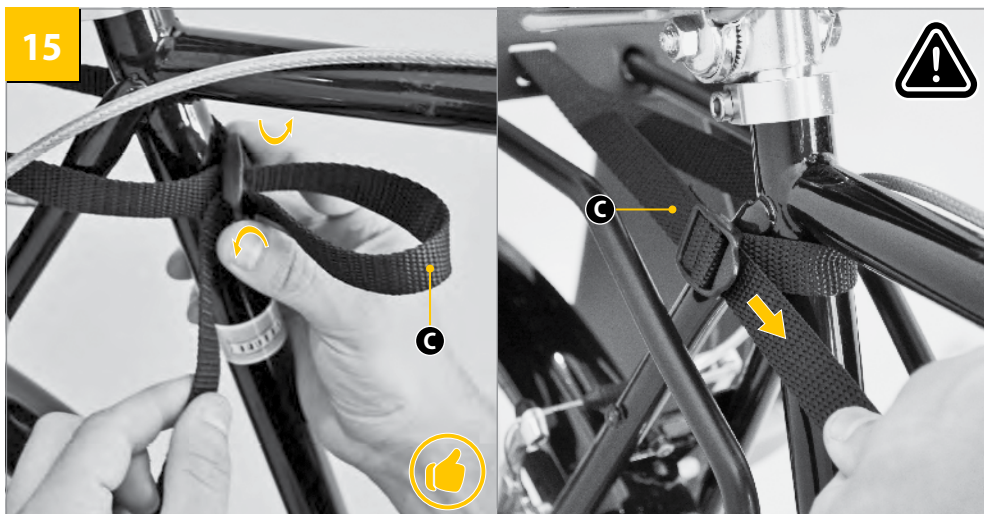

Pass the harness to bicycle frame (C) around the bicycle frame tube. Adjust it as shown in the picture, under tension. Make sure the unused portion of the belt is not in contact with the wheel, because it can lock the rear wheel and cause an accident. This step is extremely important for a child's safety.

16



Make sure you have followed all the prior instructions. If you have followed them correctly the carrier should look like the pictures above. When done so, the carrier is ready for use. **IT IS MANDATORY TO READ** the chapter on Caution (06) and Instructions for Use (07) about using your carrier before using it.

04. ASSEMBLY INSTRUCTIONS

SEATING THE CHILD ON THE CARRIER

EN

17

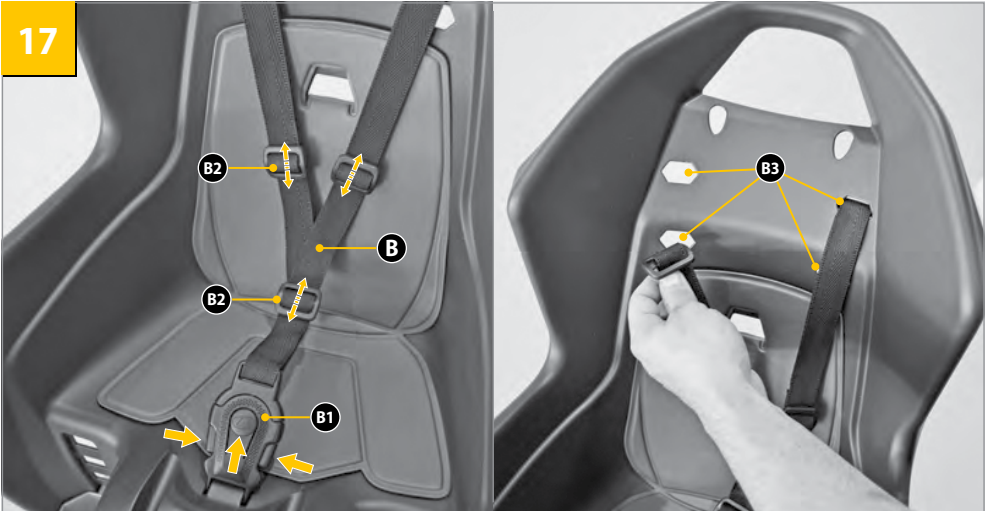

Before placing the child in the carrier make sure the child is helmeted and properly prepared for the ride (**NOTE:** section 06 and 07 of this manual). To place the child in the carrier, start by fully extend the safety harness (B) and sliding the strap adjuster (B2). Then proceed to open the safety buckle (B1) of the retention system harness (B) and press the three buttons of the safety belt adjustment (B3) as it will adapt better to the child's height, promoting a safer and more comfortable retention. **NOTE:** Before any journey, always check that the child is secured and that the belt is snug but not so tight that it hurts the child. We recommend that the child's helmet is put on after the belt is adjusted.

18

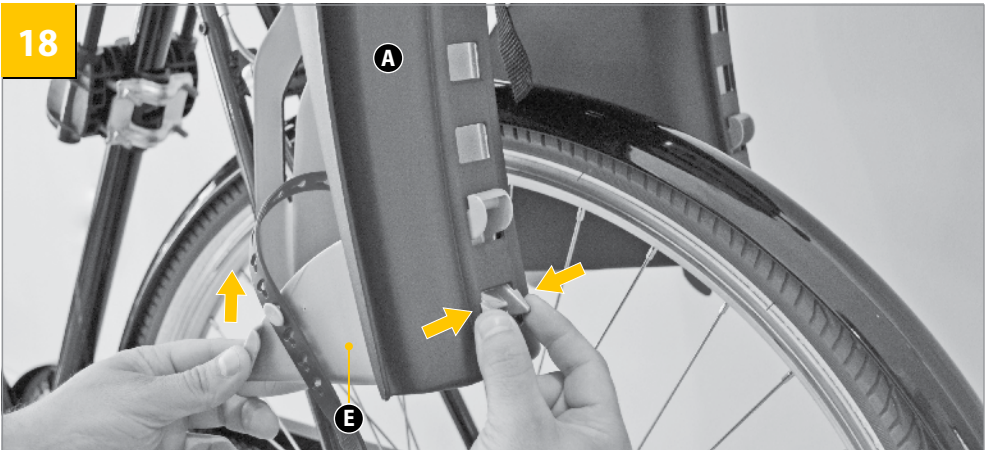

To adjust the height of the footrest (E) to fit the child, release the footrest (E) from the child carrier (A) by pressing the two fasteners together and lift the footrest as indicated in the picture (it may be necessary to apply some pressure to the fasteners).

04. ASSEMBLY INSTRUCTIONS

SEATING THE CHILD ON THE CARRIER

19

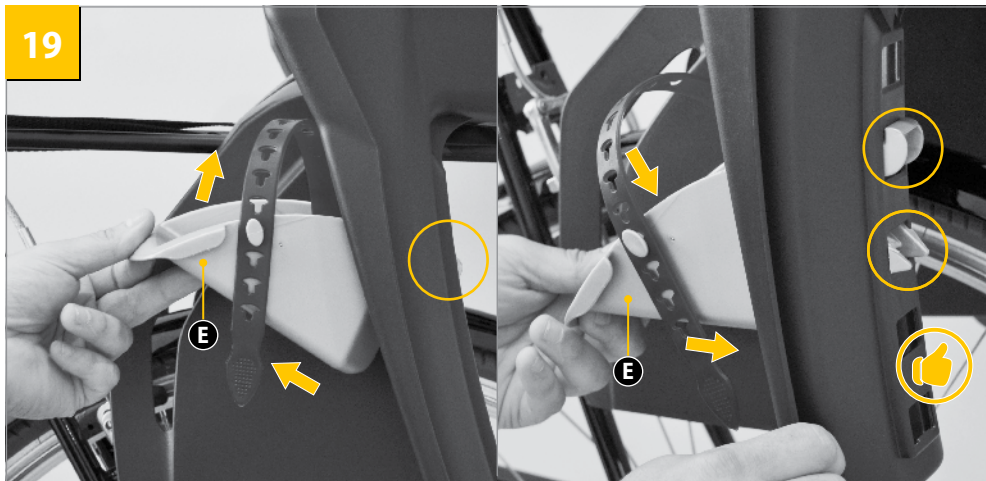

To reattach the footrests on one of the possible four positions, first, engage the top pin, and push the footrest (E) down to lock the clips into the slots holes.

Note - The chosen position should cause the child's knee to be slightly straighter rather than bent, a more comfortable position.

20

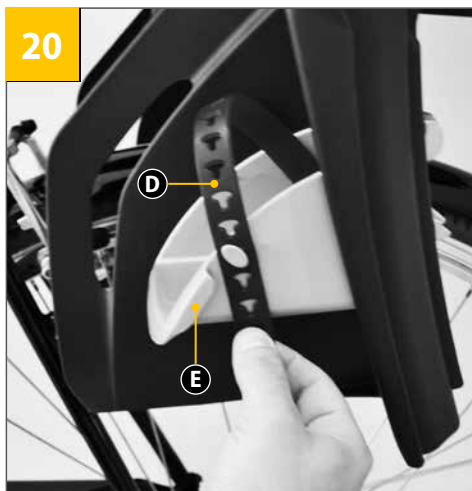

To increase your child's safety, adjust the strap (D) of the footrest. This strap helps maintain your child's feet and legs stay safely within the footrest and must be used before moving. Unlock the strap (D) and adjust it to the child's foot. Lock it again making sure the strap does not hurt the child or is so tight that it restricts your child foot movement in the footrests.



WARNING!

Failure to comply with these operating instructions can lead to serious injury or death of the bicycle operator and/or child.

05. ASSEMBLY INSTRUCTIONS

HOW TO REMOVE YOUR CARRIER

EN



Uncouple the harness to bicycle frame (C) in order to remove the carrier.

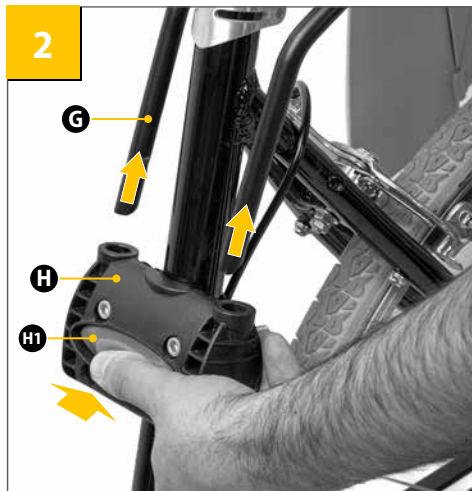

Then press the release button (H1) on the frame holder (H) and at the same time pull the metal bracket (G) up and back as shown in the image.



Pull the carrier to take it out of the bicycle.



06. CAUTION NOTES



- The bicycle to which the carrier is attached must be in good working order, of a type appropriate for the additional load, and of proper size and adjustment for the rider. Check the bicycle user manual or the bicycle manufacturer to obtain information and to make sure the bicycle model is appropriate to carry a bicycle carrier according to these characteristics.
- Tighten fasteners securely, and check them frequently.
- Do not carry a child who is too young to sit comfortably and independently in the carrier. (A pediatrician should be consulted before any child younger than one year is carried, or if the child has any disabilities.)
- Ensure initially, and check from time to time, that the child's weight does not exceed the load limit of the carrier.
- Additional luggage or accessories should not be attached to the carrier, as they may exceed the load limit, and may lessen stability. Total load limit for the carrier is 18 kg (40 lbs).
- Make no modifications to the carrier other than as set forth in this manual.
- Do not allow any of the child's body, clothing, shoelaces, or toys to come in contact with moving parts of the bicycle.
- Always attach the retention system snugly around the child.
- When no child is being carried, fasten the retention system buckles so the straps do not hang loosely.
- Ensure the rider and child are wearing approved bicycle helmets (CPSC, ASTM F1447 or Snell) .
- Never ride in inclement or hazardous conditions.
- A load of a carrier may lessen the stability and alter the riding characteristics of the bicycle, particularly regarding steering and braking.
- Never leave the child unattended in the carrier.
- Never leave the child in a carrier with the bicycle supported only by a kickstand.
- A rear reflector that complies with CPSC regulations must be visible whether the carrier is on the bicycle or not.
- Before each ride, ensure the mounted carrier does not interfere with braking, pedaling, or steering of the bicycle.
- Never ride the bicycle at night without adequate lighting.
- Always remove the carrier from the bicycle when the bicycle is being transported on a motor vehicle. This is necessary because the force of the high wind on the carrier may degrade or damage the carrier to the point that it will not perform reliably.
- Presence of a carrier on a bicycle may require alteration of the method used by the rider to mount or dismount the bicycle. Care must be taken whenever the rider gets on or off the bicycle.

07. INSTRUCTIONS FOR USE

- Check your local city, country or state laws relating to the carrying of children in carriers attached to bicycles.
- The rider must be at least 16 years of age; Check your local city, country or state laws pertaining to this issue.
- Make sure that the weight of the child and items in the storage area does not exceed the maximum capacity of the child seat or the rack, and check this at regular intervals. Check the weight of the child before using the CARRIER. Under no circumstances should you use the carrier to transport a child whose weight is above the permissible limit. Do not use the child carrier to carry any pets or objects other than a properly sized child.
- Do not allow the child to hold or carry anything while in the carrier as if dropped it could interfere with the movement of the bicycle or injure your child or both.
- Secure the child into carrier ensuring that all the retention belts and straps applied firmly but not so tight as to cause discomfort to the child. Please check the tightness of the fasteners during the ride and each time the child is put in or taken out of the carrier during the ride.

07. INSTRUCTIONS FOR USE

EN

- The carrier must never be used before adjusting the retention belts.
- A wheel protector is recommended for the rear wheel to prevent the child from inserting its feet or hands between the spokes. Contact your local bicycle retailer for more information or contact www.polisport-bicycle-usa.com. Make sure to use saddle without coil springs as your Childs fingers/hands can be severely damaged if they get their fingers/hands into these springs.
- Insure that carrying the child will not interfere with the rear brakes. These safety issues should be revised as your child grows.
- Dress the child in proper clothes according to weather conditions. Carried children need to be more warmly dressed than riders of cycles and should be protected from rain, and from temperatures below freezing that could cause the child to suffer frostbite. Always insure that none of your child's clothing or shoes can become entangle with any part of the bicycle.
- You must cover any sharp or pointy objects, "pinch points" or body part entrapment areas on the bicycle that could be reached by the child.
- The carrier and cushion can get hot if under the sun for a long time. Make sure that they are not too hot before carrying the child.
- Check if all parts of the bicycle function correctly with the carrier mounted.
- The bicycle to which the carrier is attached must be in good working order, of a type appropriate for the additional load, and of proper size and adjustment for the rider. Check the bicycle user manual or the bicycle manufacturer to obtain information and to make sure the bicycle model is appropriate to carry a bicycle carrier according to these characteristics.
- Do not use the carrier if any part is broken or damaged. Check all components regularly and replace any when required. Check the maintenance chapter.
- The rider and the child should wear helmets that have been approved to nationally recognized standards.
- Failure to comply with these operating instructions can lead to serious injury or death of the bicycle operator and/or child. Polisport is not liable for any damage to the product or persons resulting from improper installation, storage, or assembly (non-compliance with assembly instructions), improper maintenance, misuse or use not in compliance with the technical or use specifications (non-compliance with maintenance and care instructions), modifications or repairs made by you or a third party.

08. CARE AND MAINTAINANCE

To keep the carrier in good working condition and to prevent accidents we recommend the following:

- Check regularly the mounting system of the carrier to the bicycle in order to make sure it is in perfect condition.
- Before any ride, check all the components to see if they work properly. Do not use the carrier if any of the components are damaged. Damaged components must be replaced. In order to replace them, you need to contact your local dealer in order to get the correct components for replacement. You can find all the contacts on the website: www.polisport-bicycle-usa.com
- If you have suffered an accident with your bicycle and carrier, we advise you to get a new carrier. Even if there is no visible damage to the carrier.
- Clean the carrier with soap and water (do not use abrasive, corrosive or toxic products). Leave it to dry at room temperature.

POLISPORT LIMITED WARRANTY

Polisport warrants to the original retail purchaser ("you") that the Polisport product for which you received this warranty is free from defects in material and workmanship for (3) three years from the date of original retail purchase. Please see the current full warranty policy at www.polisport-bicycle-usa.com for details.

WARRANTY EXCLUSIONS

This warranty does not cover the following:

Products that have been modified, neglected or poorly maintained, used for commercial purposes, misused or abused or involved in accidents. It is your responsibility to regularly examine the product to determine the need for normal service or replacement.

Damage occurring during shipment of the products (such claims must be presented directly to the shipper).

Products whose serial number or other identifying marks or labels have been altered, defaced or removed.

Products whose original product decals or surface finish/paint have been removed or modified.

Products that are purchased used, or in not-new condition without original packaging.

Products that are returned in an incomplete condition (i.e. parts missing)

Damage to products resulting from improper assembly or repair (or the techniques used), the use or installation of parts or accessories not compatible with the original intended use of the product, or the failure to follow the product warnings, installation and usage instructions.

Products purchased at, installed, adjusted and or assembled by non-authorized retailers.

Products purchased through unauthorized distribution channels (i.e. via an unauthorized internet seller, swap meet or private party) or products originally intended to be sold in a country other than the one you purchased them in or from (i.e. grey market goods)

Damage or deterioration to the surface finish, paint, aesthetics or appearance of the product.

The labor costs required to remove and/or re-fit and re-adjust the item covered by this warranty or any product that it is attached to.

Any costs associated with returning or shipping warranted or non-warranted products.

Normal wear to the product. Components may have symptoms of wear in less than their warranted time frame depending on amount of use, type of use and other conditions. This includes products that have reached the end of their normal life expectancy before the warranted time frame expires.

Commercial claims made by any merchant, retailer, commercial seller or reseller (not on behalf of an individual consumer).

Any products for which the consumer does not follow the warranty procedures outlined above.

WARRANTY CLAIMS

To obtain warranty service, you must have your original sales receipt. Items returned without a sales receipt will assume that the warranty begins on the date of manufacture. All warranties will be void if the product is damaged due to user crash, abuse, system modification, or used in any way not intended as described in this operating manual.

In order to make sure you have all the required information to activate the warranty, you need to keep the information that you have in your Traceability Information (I). You can also record here the info.

O.F. _____ Date _____ .

NOTE: The specifications and design are subject to change without notice.
Please contact Polisport for any questions.

01. LISTA DE COMPONENTES

ES

- A. SILLA
- B. CORREAS DEL SISTEMA DE RETENCIÓN
- B1. HEBILLA DE SEGURIDAD
- B2. REGULADORES
- B3. ORIFICIO DE AJUSTE DEL CINTURÓN DE SEGURIDAD
- C. CINTURÓN DE RETENCIÓN AL CUADRO DE LA BICICLETA
- D. CINTA PARA REPOSAPIÉS
- E. REPOSAPIÉS
- F. CENTRO DE GRAVEDAD
- G. SOPORTE METÁLICO
- H. ANCLAJE DEL CUADRO
- H1. BOTÓN DE LIBERACIÓN
- H2. ABRAZADERA
- H3. PLACA
- H4. TORNILLOS DE ANCLAJE
- H5. ARANDELA DE SEGURIDAD
- I. N.º DE SERIE DE LOTE
- J. ALMOHADILLA
- K. PLACA DE ANCLAJE A LA BARRA
- K1. PLACA
- K2. PERNO
- K3. TUERCA
- K4. Llave ALLEN DEL 5
- K5. Llave FIJA DEL 13
- K6. REFLECTOR TRASERO DE SEGURIDAD

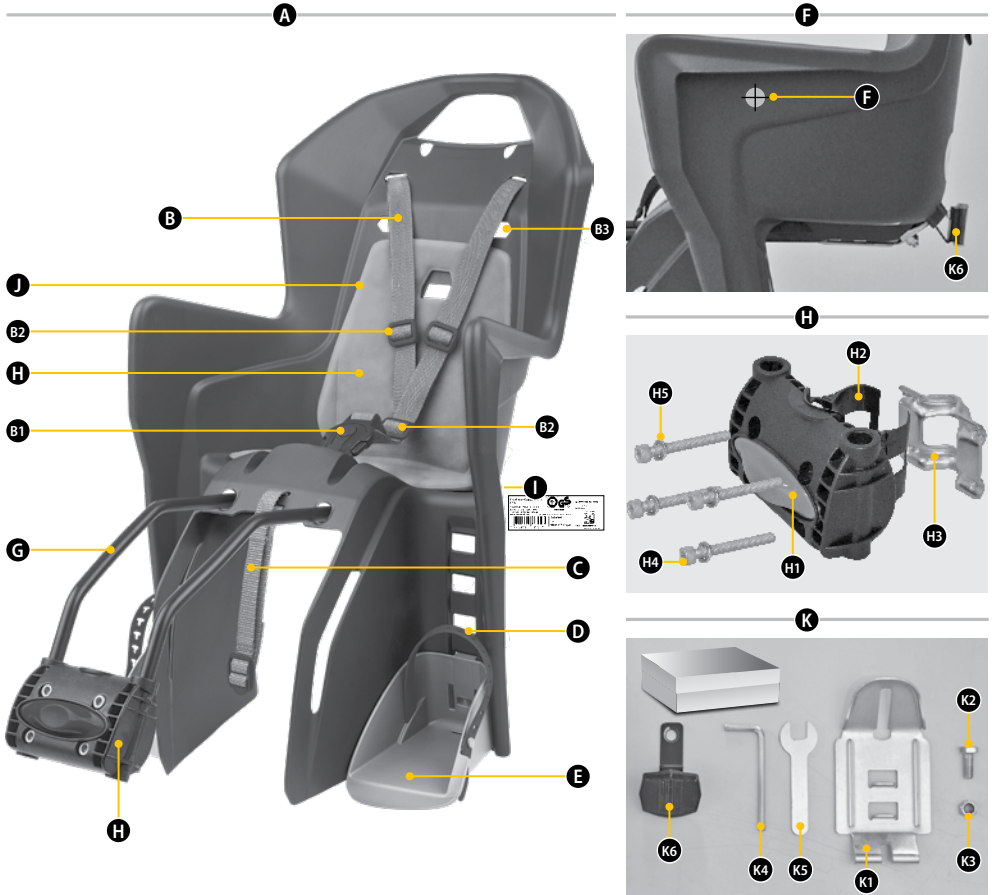

¡ATENCIÓN! El incumplimiento de las instrucciones del fabricante puede provocar graves lesiones e incluso la muerte del conductor de la bicicleta y/o del niño!

02. CARACTERÍSTICAS TÉCNICAS

ESPECIFICACIONES PARA EL MONTAJE DE LA SILLA

PRECAUCIÓN

Cómo y dónde fijar la silla a la bicicleta.

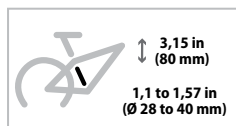

OK 
CUADROS
COMPATIBLES



INCORRECTO 
INCOMPATIBLE CON



ADVERTENCIA



- Esta silla no se puede montar en bicicletas que tengan amortiguadores traseros.
- Esta silla no se puede montar en vehículos motorizados, como ciclomotores y escúteres.
- Esta silla no debe montarse en bicicletas con cuadros triangulares, cuadrados o de fibra de carbono o titanio.
- Esta silla se puede instalar en bicicletas con cuadros redondos u ovalados de diámetros comprendidos entre los 28 y los 40 milímetros.
- La silla debe instalarse en bicicletas con ruedas de 26, 27,5 o 28 pulgadas de diámetro.
- Esta silla solo es apta para transportar niños con un peso máximo de 40 lbs - 18 kg (EE. UU.) (y niños con edades recomendadas entre 1 y 5 años, siendo el peso una variable decisiva).
- La suma del peso del conductor y del niño transportado no puede ser superior a la carga máxima permitida de la bicicleta. La información sobre la carga máxima se encuentra en las instrucciones de uso de la bicicleta. En caso de dudas, póngase en contacto con el fabricante.
- La silla únicamente se puede montar en bicicletas aptas para añadir cargas adicionales.
- La posición de la silla se tiene que adaptar de modo que los pies del conductor de la bicicleta no entren en contacto con la silla mientras esté en marcha.
- Es muy importante ajustar correctamente la silla y sus componentes para conseguir el máximo confort y seguridad para el niño. Asimismo, es importante que la silla no se incline hacia adelante, para que el niño no se escurra. También es importante que el respaldo esté ligeramente inclinado hacia atrás.
- Compruebe que todos los componentes de la bicicleta funcionan correctamente cuando monte la silla.
- La bicicleta en la que se fije la silla tiene que estar en buen estado de funcionamiento, ha de ser adecuada para transportar carga adicional y tiene que tener el tamaño y la regulación adecuados para el ciclista. Consulte el manual de instrucciones de la bicicleta o al fabricante si desea más información y para asegurarse de que el modelo de bicicleta es adecuado para fijar una silla con estas características.

03. INSTRUCCIONES DE MONTAJE

CÓMO MONTAR LA SILLA EN LA BICICLETA

ES

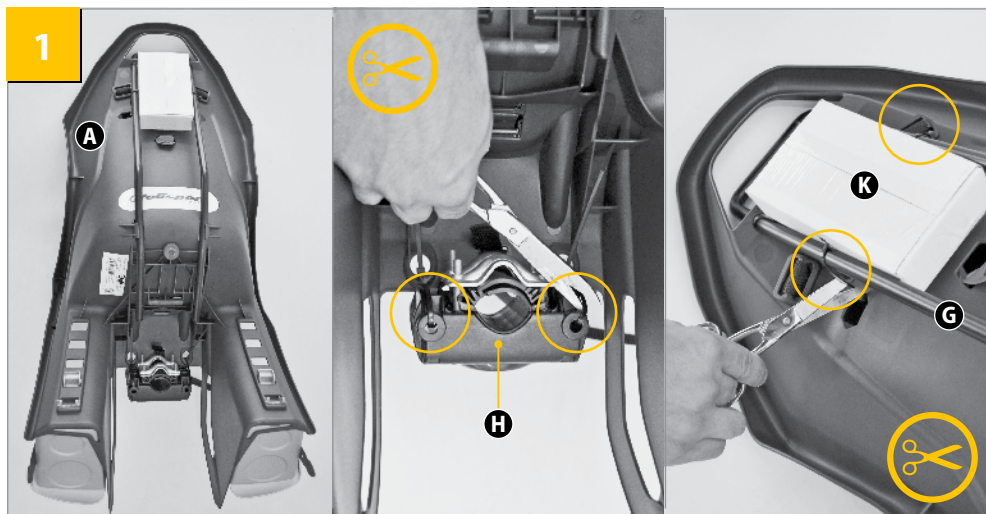

Ponga la silla boca abajo, tal como se muestra en la imagen. Corte la brida de plástico que sujeta el soporte metálico (G) al anclaje del cuadro (H). Quite la caja de la placa de anclaje a la barra (K) para utilizarla más adelante.

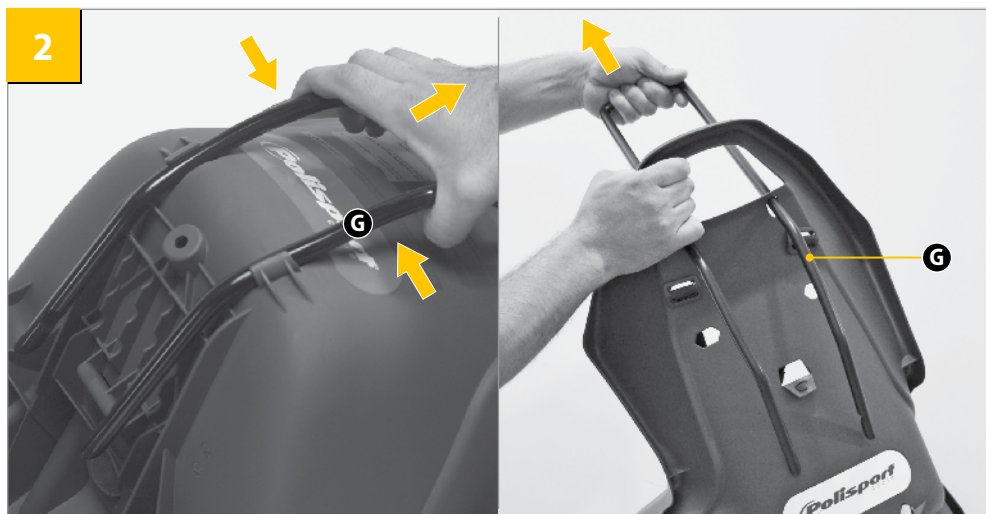

Desenganche y quite el soporte metálico (G) de la silla tirando hacia arriba.

03. INSTRUCCIONES DE MONTAJE

CÓMO MONTAR LA SILLA EN LA BICICLETA

3



Sostenga el soporte metálico (G) mientras lo hace pasar a través de los orificios de la silla infantil.

4

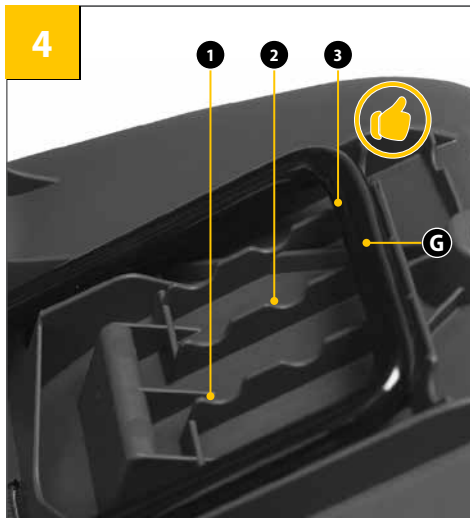

Para ajustar la silla infantil al tamaño de la bicicleta, encaje el soporte metálico (G) en una de las tres posibles posiciones, para situarla más hacia adelante o más hacia atrás. Le sugerimos empezar por la tercera posición (la más adelantada).

5

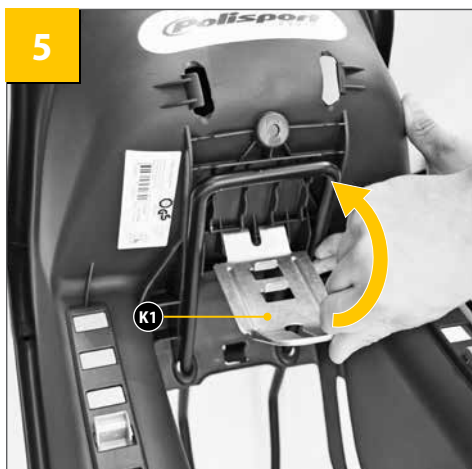

Abra la placa de anclaje a la barra (K), introduzca la placa (K1) en las ranuras de la silla infantil y ciérrela tal como se indica en la imagen.

6

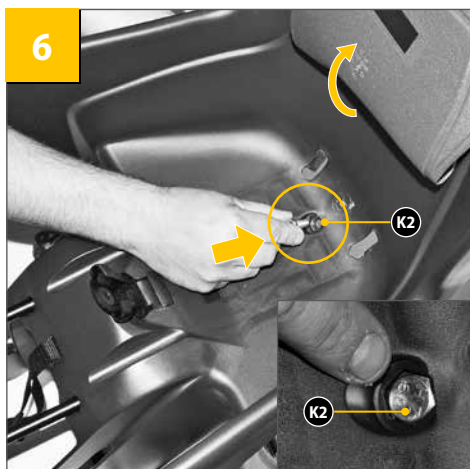

Eleve la almohadilla (J) e introduzca el perno (K2) en el orificio hexagonal, igual que en la imagen.

03. INSTRUCCIONES DE MONTAJE

CÓMO MONTAR LA SILLA EN LA BICICLETA

ES

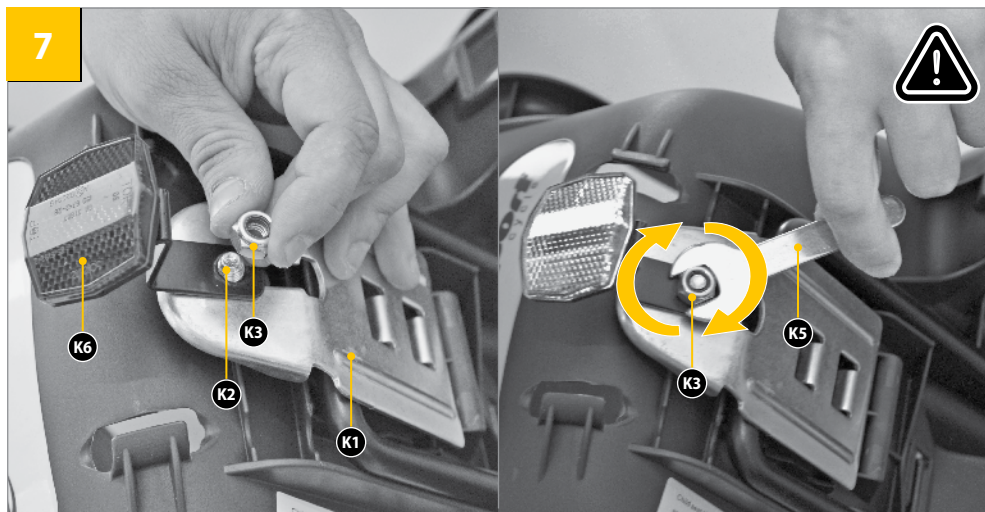

Dele la vuelta a la silla de nuevo. Coloque el perno (K2), la placa (K1), el reflector trasero de seguridad (K6) y finalmente la tuerca (K3). Asegúrese de apretar bien la tuerca (K3) con la llave fija del 13 (K5). Compruebe de nuevo que la placa de anclaje a la barra (K) ha quedado bien sujeta. Este paso es muy importante para la seguridad del niño.



Extraiga los tornillos (H4) y las arandelas (H5) del anclaje del cuadro (H) con la llave Allen del 5 (K4).

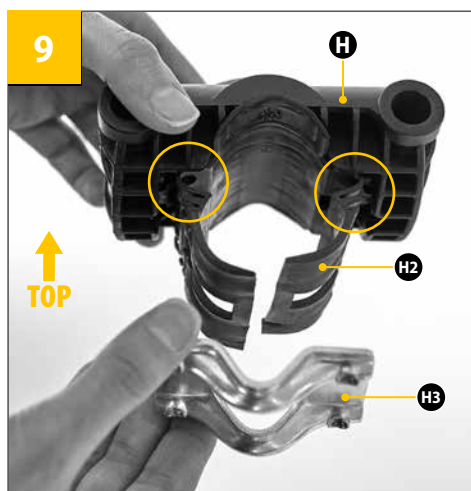

Antes de sujetar el bloque al cuadro, compruebe que la abrazadera (H2) queda correctamente colocada por delante del bloque.

03. INSTRUCCIONES DE MONTAJE

CÓMO MONTAR LA SILLA EN LA BICICLETA

10

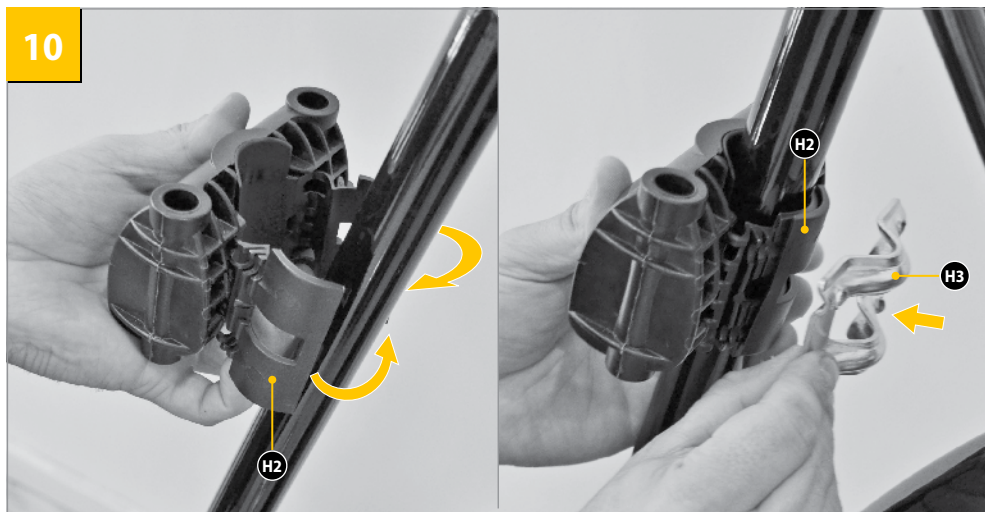

Coloque el anclaje del cuadro (H) en la parte delantera del cuadro de la bicicleta, y a continuación coloque la placa (H3). **Nota:** Si hay cables en esta zona, asegúrese de que queden correctamente alineados en la ranura central de la placa (H3), entre la abrazadera (H2) y la ranura de la placa (H3), y que se pueden mover libremente.

11

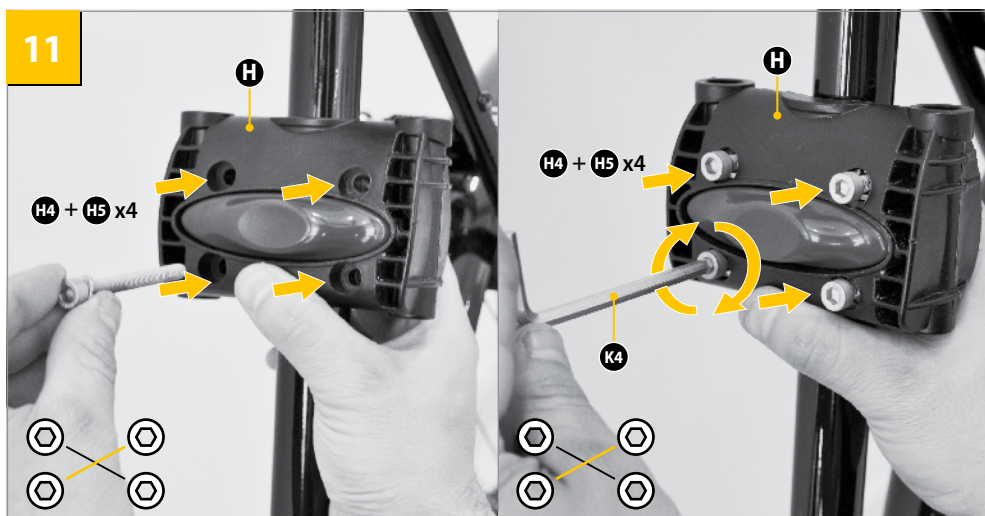

Ponga las arandelas (H5) en los tornillos (H4) antes de apretarlos en el anclaje del cuadro (H). Apriete los tornillos (H4) con la llave Allen (K4) de modo que el anclaje del cuadro (H) quede firme, pero no totalmente apretado, para poder ajustar después su altura si fuese necesario. Debe quedar bien sujeto para poder llevar a cabo el siguiente paso. Apriete los cuatro tornillos (H4) en diagonal y por etapas. Compruebe con frecuencia que esta sujeción es segura.

03. INSTRUCCIONES DE MONTAJE

CÓMO MONTAR LA SILLA EN LA BICICLETA

ES

12

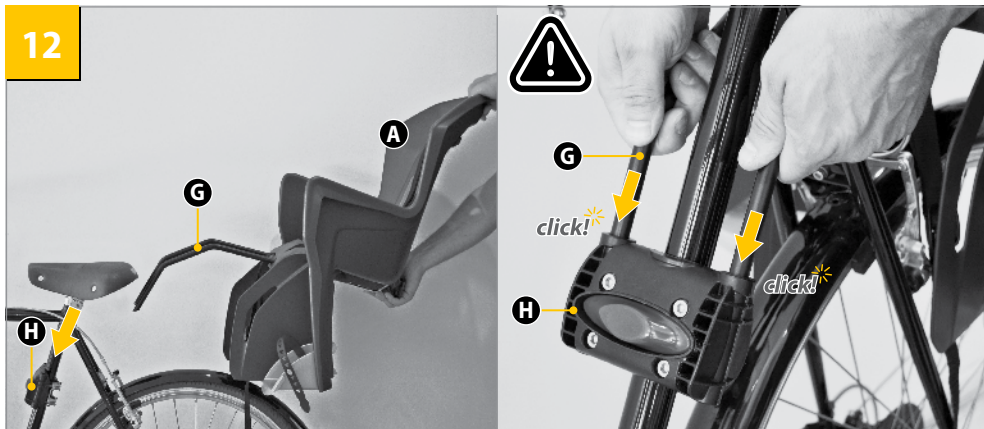

Introduzca ambos extremos del soporte metálico (G) por los agujeros del anclaje del cuadro (H) hasta escuchar un clic que indica que han quedado bloqueados. Este paso es muy importante para la seguridad del niño. Compruebe que el soporte metálico (G) ha quedado bloqueado en el anclaje del cuadro (H).

13

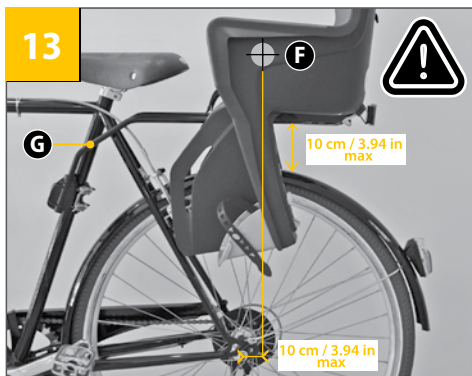

El centro de gravedad de la silla (F) debe quedar por delante del eje de la rueda trasera. Pero si queda por detrás de este eje, la distancia no debe ser superior a 10 centímetros (3,94 pulgadas). Si el centro de gravedad queda a una distancia mayor del eje, mueva la silla hasta una posición correcta colocando el soporte metálico (G) en una de las posiciones disponibles. Centre y ajuste el soporte metálico (G) a una altura con respecto a la rueda posterior que permita que, al añadir el peso del niño, la silla no llegue a tocar la rueda. Recuerde que el soporte metálico (G) debe situarse a una distancia máxima de 10 centímetros (3,94 pulgadas) de la rueda. Estos pasos son muy importantes para su seguridad y la del niño. Compruebe con frecuencia que esta sujeción es segura.

14

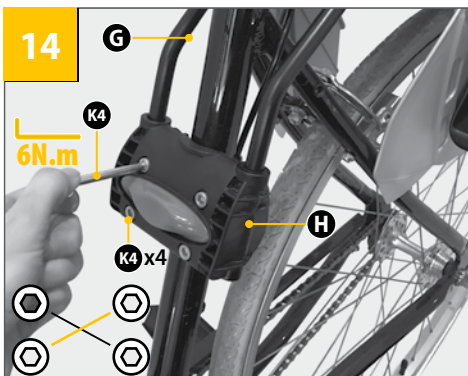

Después de ajustar la altura y la posición de la silla, apriete el anclaje del cuadro (H) de modo que no pueda moverse. Utilice para ello solo la fuerza de su mano. Este paso es muy importante para la seguridad del niño. Compruebe que el anclaje del cuadro (H) queda bien sujeto. Debe apretar los cuatro tornillos (K4) en diagonal, con la misma fuerza (6 newtons metro) y por etapas.

03. INSTRUCCIONES DE MONTAJE

CÓMO MONTAR LA SILLA EN LA BICICLETA

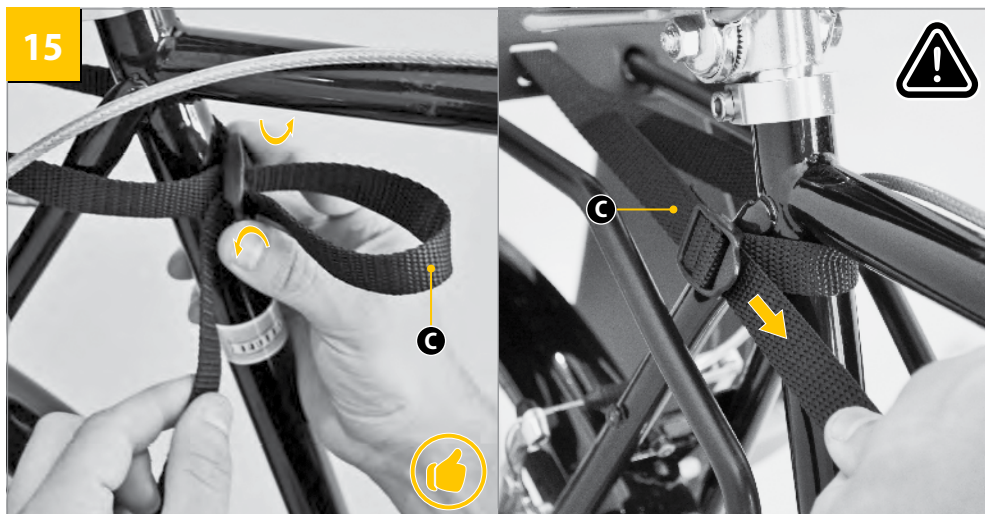

Pase el cinturón de retención (C) alrededor del tubo del sillín. Ajústelo como se muestra en la imagen, de modo que quede bien tensado. Asegúrese de que la parte sobrante del cinturón no esté en contacto con la rueda, ya que podría enredarse con esta y provocar un accidente. Este paso es sumamente importante para garantizar la seguridad del niño y del ciclista.



Asegúrese de que ha seguido las instrucciones anteriores. Si las ha seguido correctamente, la silla debería tener el mismo aspecto que en las imágenes que aparecen anteriormente. Si es así, ya puede empezar a utilizar la silla. **ES OBLIGATORIO LEER** el Advertencias (06) y Instrucciones de Uso (07) sobre cómo preparar la silla antes de usarla.

04. INSTRUCCIONES DE MONTAJE CÓMO SENTAR AL NIÑO EN LA SILLA

ES

17

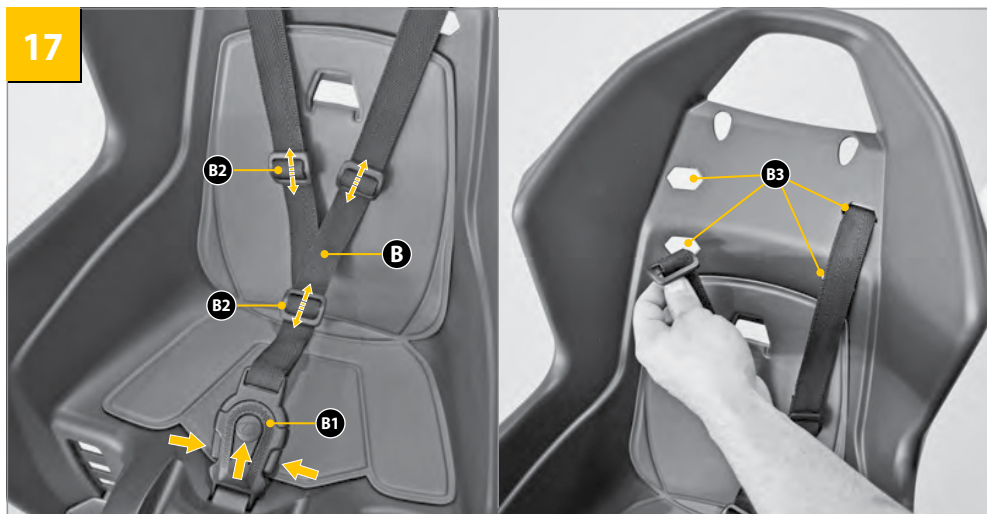

Antes de colocar al niño en la silla, asegúrese de que el niño lleva el casco puesto y de que está debidamente preparado para montar en bicicleta (NOTA: apartados 6 y 7 de este manual). Para colocar al niño en la silla, extienda del todo las correas del sistema de retención (B) y deslice los reguladores (B2). Abra la hebilla de seguridad (B1) del arnés de retención (B) pulsando los tres botones de la hebilla de seguridad (B1) tal como se indica. A medida que el niño crece, se puede aumentar la altura del cinturón mediante los orificios de ajuste del cinturón de seguridad (B3) para adaptarla a la estatura del niño y conseguir una sujeción más cómoda y segura. **NOTE:** Antes de montar en bicicleta, compruebe siempre que el niño está sujeto y que el cinturón está ceñido, pero sin dañar al niño. Le recomendamos que le ponga el casco al niño después de ajustar el cinturón.

18

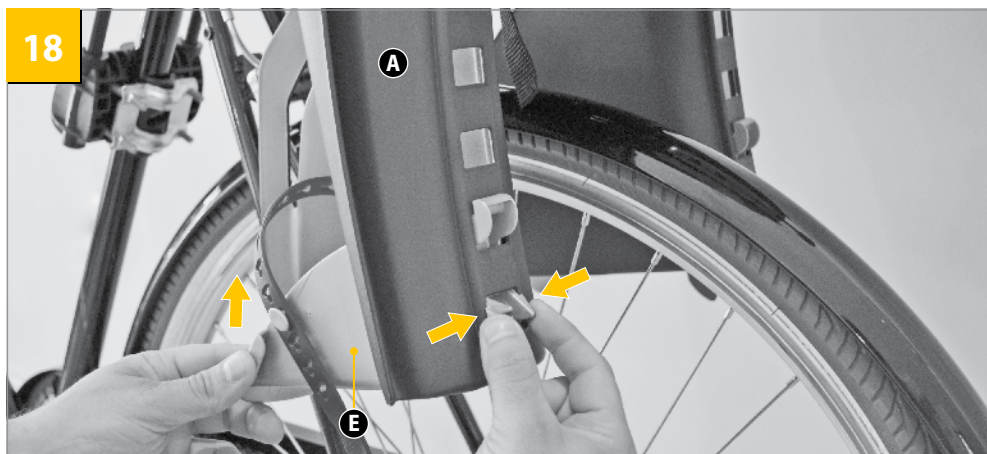

Para adaptar la altura del reposapiés (E) a la estatura del niño, libere el reposapiés (E) de la silla infantil (A) apretando simultáneamente los dos cierres para elevar el reposapiés, tal como se indica en la imagen (puede ser necesario ejercer bastante fuerza en los cierres).

04. INSTRUCCIONES DE MONTAJE

CÓMO SENTAR AL NIÑO EN LA SILLA

19

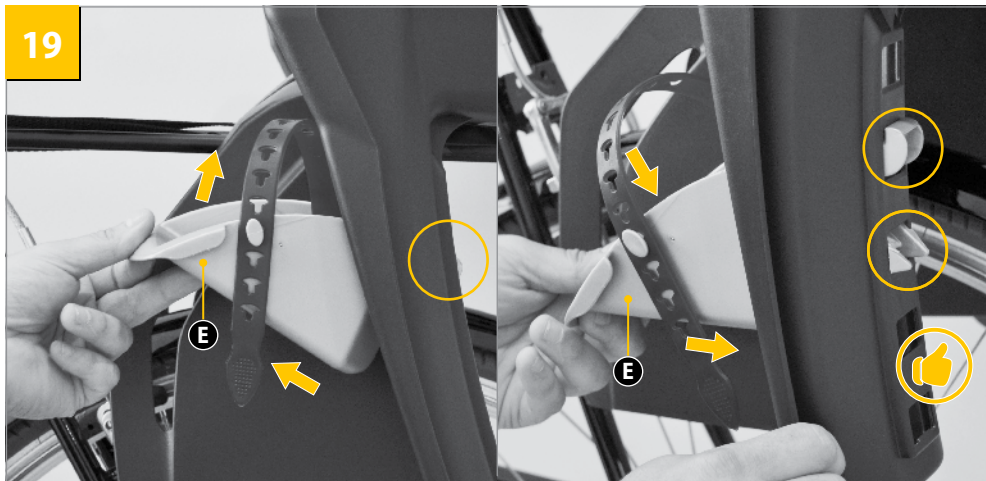

Para colocar el reposapiés en una de las cuatro posiciones disponibles, en primer lugar, fije el anclaje superior y apriete el reposapiés (E) hacia abajo para encajar las pestañas en los orificios.

Nota: En la posición seleccionada, la rodilla del niño debe quedar más bien recta que doblada, porque es una postura más cómoda.

20

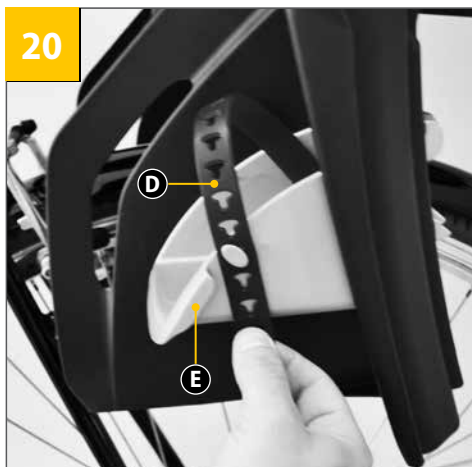

Para mayor seguridad del niño, ajuste la correa (D) del reposapiés. Esta correa ayuda a mantener los pies y las piernas del niño fijos en el reposapiés y se tiene que ajustar antes de iniciar la marcha. Suelte la correa del reposapiés (D) y ajústela al pie del niño. Vuelva a fijarla asegurándose de que la correa no daña al niño o de que no esté tan apretada que limite el movimiento del pie dentro del reposapiés.



¡ATENCIÓN!

El incumplimiento de este manual de instrucciones puede provocar graves lesiones e incluso la muerte del conductor de la bicicleta y/o del niño.

05. INSTRUCCIONES DE MONTAJE

CÓMO RETIRAR LA SILLA DE LA BICICLETA

ES



Retire el cinturón de retención al cuadro de la bicicleta (C) para retirar la silla.

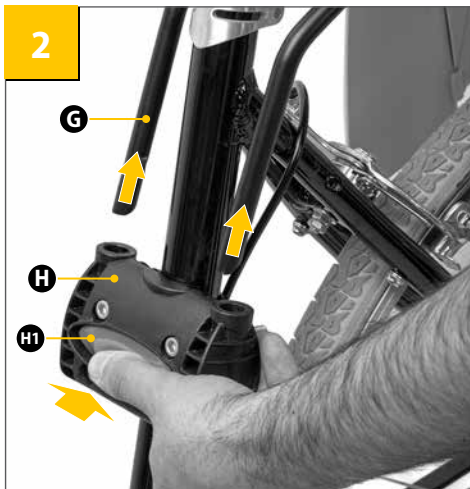

A continuación, pulse el botón de liberación (H1) del anclaje del cuadro (H) a la vez que tira del soporte metálico (G) hacia arriba y hacia atrás, tal como se muestra en la imagen.



Tire de la silla hacia arriba para quitarla del portaequipajes de la bicicleta.



- La bicicleta en la que se fije la silla tiene que estar en buen estado de funcionamiento, ha de ser adecuada para transportar carga adicional y tiene que tener el tamaño y la regulación adecuados para el ciclista. Consulte el manual de instrucciones de la bicicleta o al fabricante si desea más información y para asegurarse de que el modelo de bicicleta es adecuado para fijar una silla con estas características.
- Apriete los cierres con firmeza y compruébelos regularmente.
- No transporte niños que sean demasiado pequeños para sentarse de manera cómoda e independiente en la silla. (Si desea transportar a niños menores de un año o con necesidades especiales, consulte con su pediatra.)
- Asegúrese al principio, y compruébelo de vez en cuando, de que el peso del niño no supera la carga máxima de la silla.
- No transporte equipaje adicional ni accesorios en la silla, ya que pueden superar la carga máxima y reducir la estabilidad. La carga máxima que soporta la silla es de 18 kg (40 lbs).
- No realice ninguna modificación en la silla más allá de la que se indican en este manual.
- Asegúrese de que ninguna parte del cuerpo, ropa, cordones o juguetes del niño esté en contacto con las piezas móviles de la bicicleta.
- Asegúrese siempre de que el sistema de retención está bien ceñido al niño.
- Cuando se ponga en marcha y no transporte a ningún niño, cierre el sistema de retención para que las correas no cuelguen.
- Asegúrese de que el ciclista y el niño llevan cascos homologados (CPSC, ASTM F1447 o Snell).
- No monte en bicicleta si las condiciones meteorológicas son adversas o peligrosas.
- La carga de la silla puede reducir la estabilidad y alterar las características de la bicicleta, especialmente la dirección y la frenada.
- Nunca deje al niño desatendido en la silla.
- Nunca deje al niño en la silla cuando la bicicleta esté sujetándose con la pata de cabra.
- Es obligatorio llevar un reflector en la parte trasera de la bicicleta que cumpla las directrices CPSC y que sea visible, independientemente de llevar o no la silla fijada a la bicicleta.
- Antes de utilizar la bicicleta, asegúrese de que la silla no interfiera con los frenos, el pedaleo o la dirección.
- No monte en bicicleta de noche si no dispone de la iluminación adecuada.
- Si va a transportar la bicicleta en un vehículo motorizado, retire la silla de la bicicleta. Esto se debe a que la acción de la fuerza del viento sobre la silla puede degradar o dañar la silla hasta tal punto que sus propiedades pueden verse alteradas.
- Cuando la silla está fijada en la bicicleta, es posible que el ciclista tenga que modificar su forma de montarse y bajarse de ella. El ciclista ha de tener precaución al montarse y bajarse de la bicicleta.

07. INSTRUCCIONES DE USO

- Consulte la legislación municipal, regional o nacional relativa al transporte de menores en sillas de bicicleta.
- El conductor de la bicicleta debe tener como mínimo 16 años. Consulte la legislación municipal, regional o nacional relativa a esta cuestión.
- Asegúrese de que la suma del peso del niño y los elementos de la zona de almacenaje no superan la capacidad máxima de la silla o del portaequipajes. Compruébelo con regularidad. Compruebe el peso del niño antes de utilizar la silla. En ningún caso utilice la silla para transportar un niño cuyo peso supere el límite permitido. No utilice la silla para transportar mascotas u otros objetos.
- Evite que el niño sujete o lleve algo en la mano mientras está sentado en la silla, ya que, si se le cae, podría interferir con el movimiento de la bicicleta o causar lesiones en el niño o en el ciclista.
- Sujete al niño a la silla asegurándose de que los cinturones de retención y las correas están bien ceñidas, pero no incomodan al niño. Compruebe la tensión de los cierres durante la marcha u siempre que siente o levante al niño de la silla.

07. INSTRUCCIONES DE USO

ES

- Nunca utilice la silla sin haber regulado los cinturones de retención.
- Es recomendable instalar un protector de los radios en la rueda trasera para evitar que el niño introduzca los pies o las manos entre los radios. Si desea más información, póngase en contacto con su distribuidor o con www.polisport-bicycle-usa.com Asegúrese de utilizar sillines sin muelles, ya que el niño puede sufrir daños en los dedos/manos si los introduce en los muelles.
- Asegúrese de que transportar al niño no comprometerá los frenos traseros. Revise estas medidas de seguridad cuando el niño vaya creciendo.
- Vista al niño con ropa adecuada para las condiciones meteorológicas de cada momento. Los niños que van en la silla tienen que ir más abrigados que el ciclista y deberán llevar protección para la lluvia y para temperaturas negativas que puedan provocar congelación. Asegúrese de que la ropa o el calzado del niño no puede enredarse en ninguna pieza de la bicicleta.
- Recubra los objetos puntiagudos o punzantes, puntos pinzantes o zonas en las que puedan quedarse atrapadas partes del cuerpo que puedan estar al alcance del niño.
- La silla y el sillín se pueden calentar si están demasiado tiempo al sol. Asegúrese de que no están demasiado calientes antes de transportar al niño.
- Compruebe que todos los componentes de la bicicleta funcionan correctamente cuando monte la silla.
- La bicicleta en la que se fije la silla tiene que estar en buen estado de funcionamiento, ha de ser adecuada para transportar carga adicional y tiene que tener el tamaño y la regulación adecuados para el ciclista. Consulte el manual de instrucciones de la bicicleta o al fabricante si desea más información y para asegurarse de que el modelo de bicicleta es adecuado para fijar una silla con estas características.
- No utilice la silla si alguno de sus componentes está roto o dañado. Compruebe regularmente el estado de los componentes y sustitúyalos en caso necesario. Consulte el capítulo de mantenimiento.
- El ciclista y el niño tienen que llevar cascos homologados de conformidad con la normativa nacional vigente en cada país.
- El incumplimiento de este manual de instrucciones puede provocar graves lesiones e incluso la muerte del conductor de la bicicleta y/o del niño. Polisport no se hace responsable de daños materiales o personales que se produzcan como consecuencia de una instalación, almacenamiento o montaje (incumplimiento de las instrucciones de montaje) inadecuados, mantenimiento indebido o uso que incumpla las especificaciones técnicas o de uso (incumplimiento de las instrucciones de cuidado y mantenimiento), modificaciones o reparaciones realizadas por el propietario o terceros.

08. CUIDADO Y MANTENIMIENTO

Para mantener la silla en buenas condiciones de funcionamiento y para evitar accidentes, recomendamos tomar las siguientes medidas:

- Compruebe regularmente la fijación de la silla a la bicicleta para asegurarse de que está en perfectas condiciones.
- Antes de montar en la bicicleta, compruebe que todos sus componentes funcionan adecuadamente. No utilice la silla si alguno de sus componentes está dañado. Sustituya los componentes dañados. Para sustituirlos, póngase en contacto con su distribuidor para que le hagan llegar las piezas de repuesto adecuadas. Todos los datos de contacto están disponibles en nuestro sitio web: www.polisport-bicycle-usa.com
- Si ha tenido un accidente con la bicicleta y la silla, le recomendamos que adquiera una silla nueva. Incluso aunque no presente daños visibles.
- Limpie la silla con agua y jabón (no utilice productos abrasivos, corrosivos ni tóxicos). Deje que se seque a temperatura ambiente.

GARANTÍA LIMITADA POLISPORT

Polisport garantiza al comprador original («usted») que el producto Polisport al que se refiere la presente garantía no presentará defectos materiales ni de fabricación durante los (3) tres años siguientes a su fecha de compra original. Consulte la política de garantía completa en www.polisport-bicycle-usa.com para más información.

EXCLUSIÓN DE GARANTÍA

La presente garantía no cubre:

Productos que hayan sido modificados, descuidados o mal mantenidos, utilizados para fines comerciales, no utilizados para los fines previstos o que hayan sufrido accidentes. Es su responsabilidad comprobar el producto para determinar si necesita mantenimiento o ser sustituido.

Los daños producidos durante el envío de los productos (esas reclamaciones deberán ser presentadas directamente a las empresas de transporte).

Productos cuyos números de serie u otras identificaciones o etiquetas hayan sido modificadas, estropeadas o retiradas.

Los productos cuyas pegatinas originales o acabados/pintura hayan sido eliminados o modificados.

Los productos de segunda mano o reacondicionados que no tengan el embalaje original.

Los productos que se devuelvan incompletos (p. ej., falta alguna pieza).

Los productos dañados como consecuencia de un montaje o reparación inadecuados (o las técnicas empleadas), el uso o instalación de piezas o accesorios no compatibles con la finalidad original del producto o incumplimiento de las advertencias sobre el producto y de las instrucciones de instalación y uso.

Los productos comprados, instalados, ajustados o montados por vendedores no autorizados.

Los productos adquiridos en canales de distribución no autorizados (p. ej., vendedores online no autorizados, mercadillos o particulares) o productos que originalmente estaban destinados a la venta en un país distinto de aquel en el que usted adquirió el producto (p. ej., mercado gris).

Daños o deterioro del acabado de la superficie, la pintura, la estética o el aspecto del producto.

Los costes de mano de obra necesarios para retirar o reinstalar y reajustar un elemento que sí esté cubierto por la presente garantía o cualquier producto al que esté fijado.

Los costes asociados a la devolución o envío de productos incluidos o no incluidos en la garantía.

Desgaste normal del producto. Componentes que puedan presentar signos de desgaste en un tiempo inferior al estimado dependiendo de la cantidad de uso, del tipo de uso y de otros factores. Aquí se incluyen productos que hayan alcanzado el final de su vida útil antes de que finalice el período de vigencia de la garantía.

Reclamaciones comerciales interpuestas por vendedores, minoristas, distribuidores o revendedores (sin representar a ningún consumidor individual).

Productos en los que el consumidor no haya cumplido los procedimientos de garantía indicados anteriormente.

RECLAMACIONES DE GARANTÍA

Para disfrutar de su garantía, tiene que presentar el tique de compra original. En caso de devolver un producto sin tique de compra, asumiremos que el plazo de garantía comienza en la fecha de facturación. Todas las garantías quedarán invalidadas si los daños del producto son consecuencia de un accidente, mal uso, modificación y uso no conforme con la finalidad prevista descrita en este manual.

Para garantizar que dispone de toda la información necesaria para activar su garantía, necesita tener la información de su número de serie de lote (l). También puede consignar aquí la información.

O.F. _____ Date _____ .

NOTA: Las especificaciones y el diseño están sujetos a cambios sin previo aviso.
Si tiene dudas, póngase en contacto con Polisport.

01. LISTE DES ÉLÉMENTS

FR

- A. SIÈGE DE L'ENFANT
- B. HARNAIS DU SYSTÈME DE FIXATION
- B1. BOUCLE DE SÉCURITÉ
- B2. AJUSTEUR DE SANGLE
- B3. OUVERTURE DE RÉGLAGE DE LA CEINTURE DE SÉCURITÉ
- C. HARNAIS POUR CADRE DU VÉLO
- D. SANGLE DU REPOSE-PIED
- E. REPOSE-PIED
- F. CENTRE DE GRAVITÉ
- G. SUPPORT MÉTALLIQUE
- H. FIXATION SUR LE CADRE
- H1. BOUTON DE DÉVERROUILLAGE
- H2. PINCE
- H3. PLAQUE
- H4. VIS DE FIXATION POUR MONTAGE
- H5. RONDELLE D'ARRÊT POUR MONTAGE
- I. INFORMATIONS DE TRAÇABILITÉ
- J. COUSSIN
- K. PLAQUE DE LA BARRE DE MONTAGE
- K1. PLAQUE
- K2. BOULONS
- K3. ÉCROUS
- K4. CLÉ ALLEN No 5
- K5. CLÉ ANGLAISE No 13
- K6. RÉFLECTEUR ARRIÈRE DE SÉCURITÉ

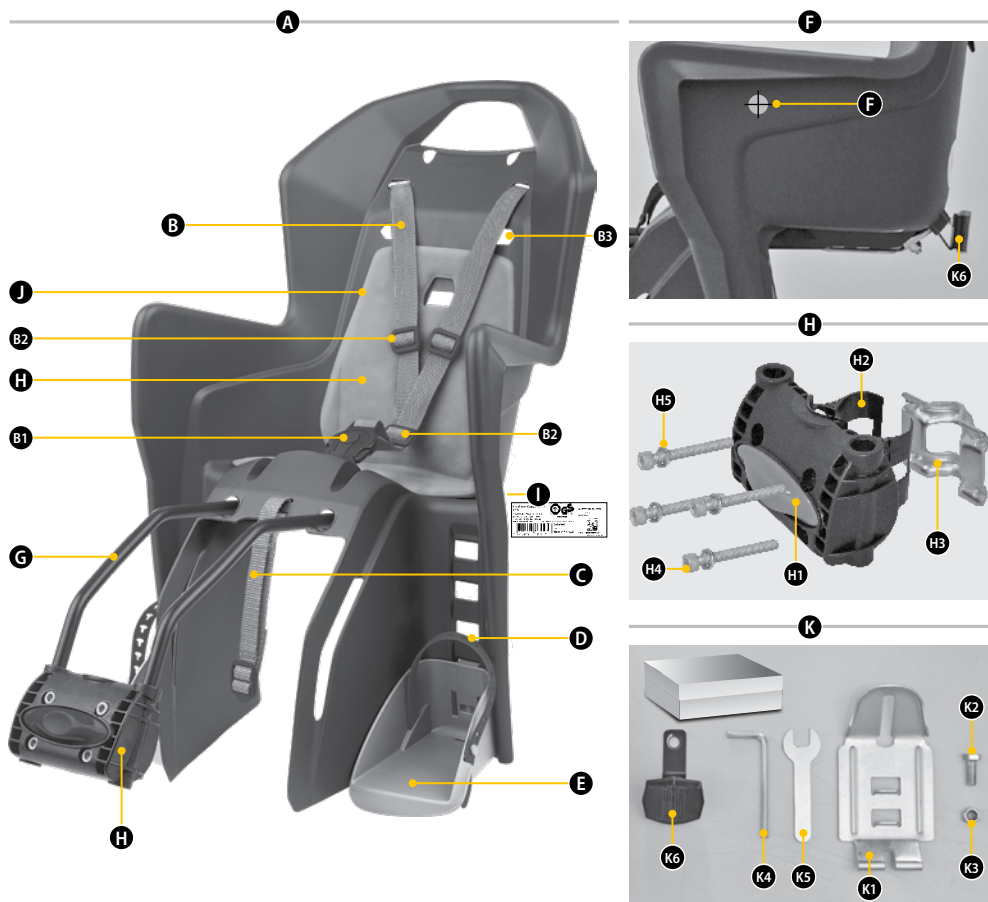

OKI CORRECTEMENT ASSEMBLÉ



ATTENTION! Le non-respect des instructions du fabricant peut entraîner des blessures graves ou le décès du cycliste et/ou du passager!

02. CARACTÉRISTIQUES TECHNIQUES

SPÉCIFICATIONS D'ASSEMBLAGE DU SIÈGE

AVERTISSEMENT

Où et comment le siège doit-il être fixé au vélo.

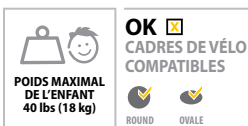
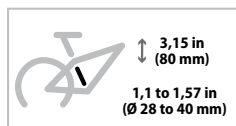

À NE PAS FAIRE VÉLOS INCOMPATIBLES



ATTENTION



- Ce siège ne doit pas être installé sur des vélos équipés d'amortisseurs arrière.
- Ce siège ne doit pas être installé sur des véhicules motorisés comme des mobylettes et des scooters.
- Ce siège ne doit pas être monté sur des vélos avec des cadres triangulaires, carrés ou en fibre de carbone ou en titane.
- Ce siège doit être monté sur des vélos à cadre rond ou ovale dont le diamètre est compris entre Ø28 et 40 mm.
- Le siège doit être monté sur des vélos à roues de 26", 27,5" et 28" de diamètre.
- Ce siège est conçu pour transporter des enfants dont le poids maximal est de 40 lb - 18 Kg (USA) (et des enfants âgés de 1 à 5 ans – en considérant le poids comme le paramètre de référence).
- Le poids total du cycliste et de l'enfant transporté ne peut être supérieur au poids maximal autorisé pour le vélo. Des informations sur le poids maximal autorisé peuvent être trouvées dans le mode d'emploi du vélo. Vous pouvez également contacter le fabricant pour cette question.
- Le siège doit être uniquement installé sur des vélos conçus pour recevoir des charges supplémentaires.
- La position du siège doit être ajustée afin que les pieds du cycliste ne le touche pas lorsqu'il pédale.
- Il est très important d'ajuster correctement le siège et ses pièces pour obtenir un confort et une sécurité optimale de l'enfant. Il est également important que le siège ne penche pas vers l'avant afin que l'enfant ne glisse pas hors du siège. Il est également important que le dossier soit légèrement penché vers l'arrière.
- Vérifiez que toutes les pièces du vélo fonctionnent correctement une fois le siège installé.
- Le vélo sur lequel est fixé le siège doit être en bon état de fonctionnement, capable de supporter un poids supplémentaire et adapté à la taille du cycliste. Consultez le mode d'emploi du vélo ou contactez le fabricant du vélo pour obtenir des informations et vous assurer que le modèle est adapté à un siège de vélo selon ces caractéristiques.

03. CONSIGNES DE MONTAGE AJUSTEMENT DU SIÈGE SUR LE VÉLO

FR

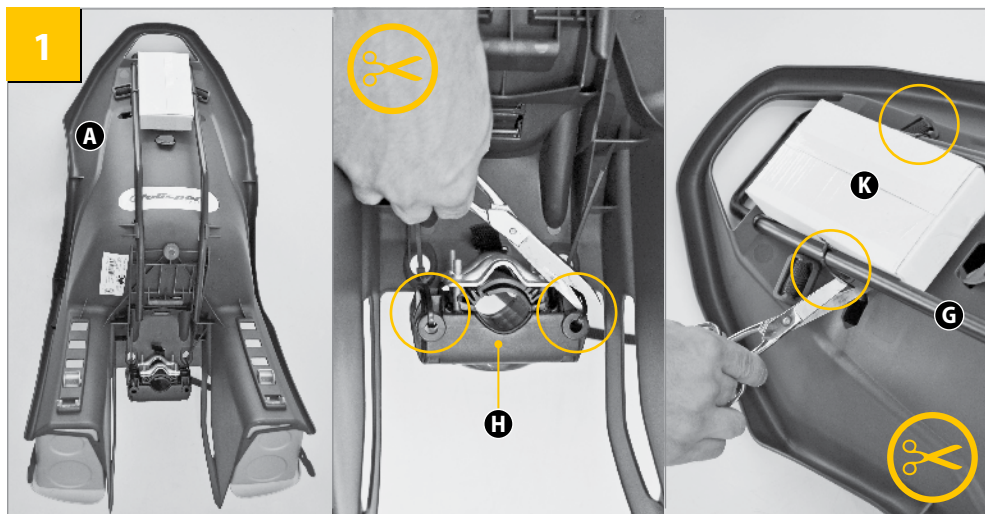

Retournez le siège tel qu'indiqué sur l'image. Coupez les attaches en plastique qui maintiennent la fixation sur le cadre (H) et le support métallique (G). Retirez également la boîte de la plaque de la barre de montage (K) pour une utilisation ultérieure.

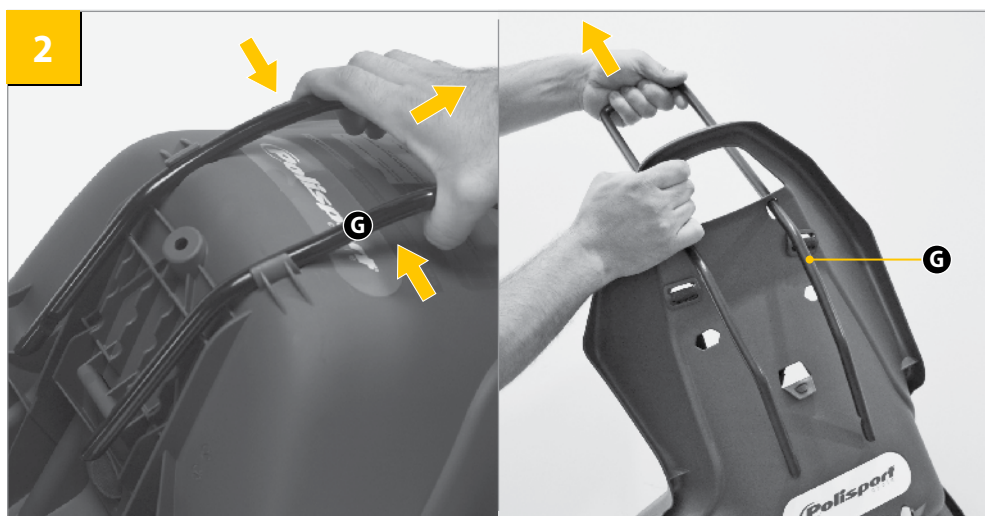

Détachez et retirez le support métallique (G) du siège, en le tirant vers le haut.

03. CONSIGNES DE MONTAGE

AJUSTEMENT DU SIÈGE SUR LE VÉLO

3

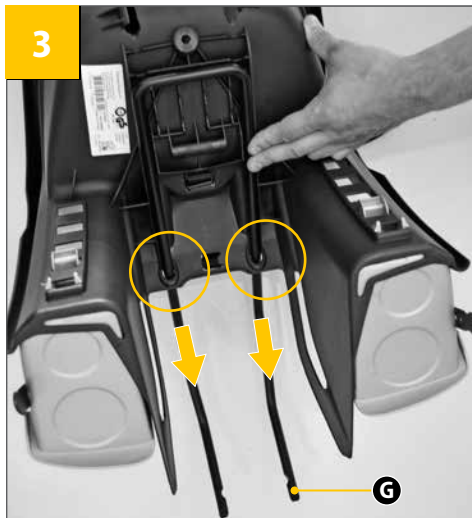

Tenez le support métallique (G) et faites-le passer à travers l'ouverture du siège.

4

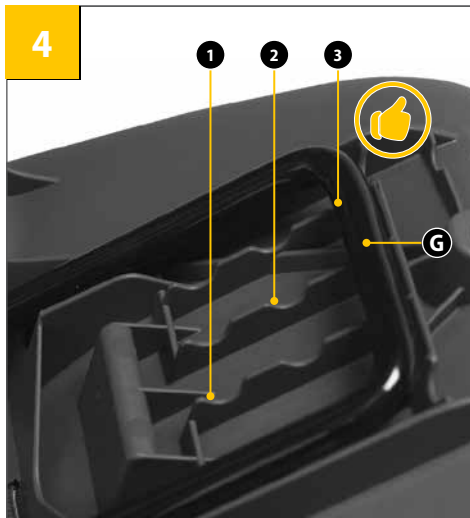

Pour régler le siège pour vélo selon la taille du vélo, placez le support métallique (G) dans l'une des trois positions autorisées pour déplacer le siège vers l'avant ou vers l'arrière. Au début, nous vous suggérons de le placer sur la position No°3 (position la plus en avant).

5

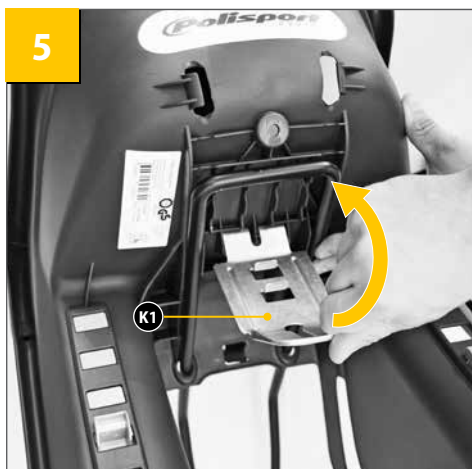

Ouvrez la plaque de la barre de montage (K) et insérez la plaque (K1) sur les rainures du siège pour vélo et fermez-la tel qu'indiqué sur l'image.

6

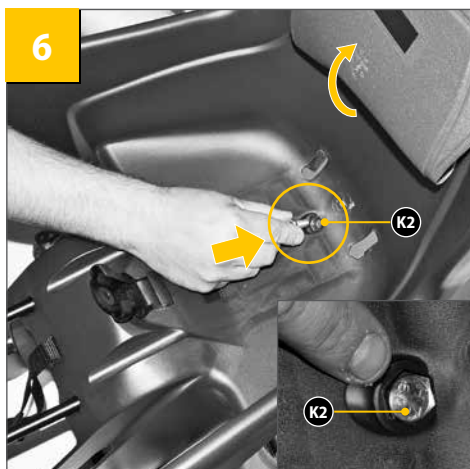

Soulevez le coussin du siège (J) et placez les boulons (K2) dans le trou hexagonal, comme sur la photo.

03. CONSIGNES DE MONTAGE

AJUSTEMENT DU SIÈGE SUR LE VÉLO

FR

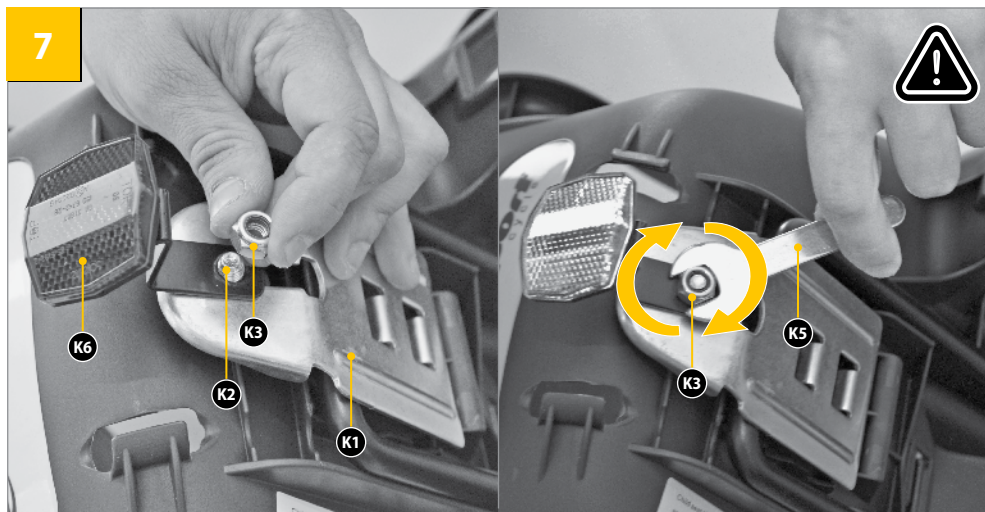

Retournez à nouveau le siège. Placez sur les boulons (K2), la plaque (K1), puis le réflecteur arrière de sécurité (K6) et enfin l'écrou (K3). Assurez-vous que les écrous (K3) sont bien serrés au moyen de la clé n 13 (K5). Veuillez vérifier à nouveau si la plaque de la barre de montage (K) est bien fixée au complet. Cette étape est extrêmement importante pour la sécurité de l'enfant.



Retirez les boulons (H4) et les rondelles (H5) de la fixation sur le cadre (H), avec la clé Allen n 5 (K4).



Avant de placer le bloc sur le cadre, assurez-vous que la pince (H2) est correctement positionnée à l'avant du bloc.

03. CONSIGNES DE MONTAGE

AJUSTEMENT DU SIÈGE SUR LE VÉLO

10

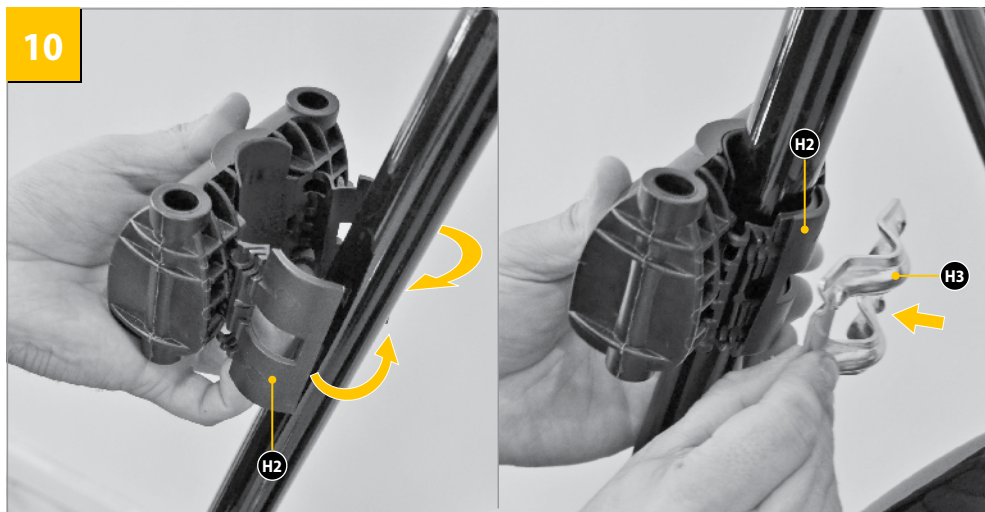

Placez le corps principal de la fixation sur le cadre (H) sur l'avant du cadre du vélo, puis fixez la plaque (H3). **Remarque :** s'il y a des câbles dans cette zone, assurez-vous qu'ils soient correctement positionnés dans la rainure centrale de la plaque (H3), (entre la pince (H2) et la rainure de la plaque (H3)) et qu'ils puissent bouger librement).

11

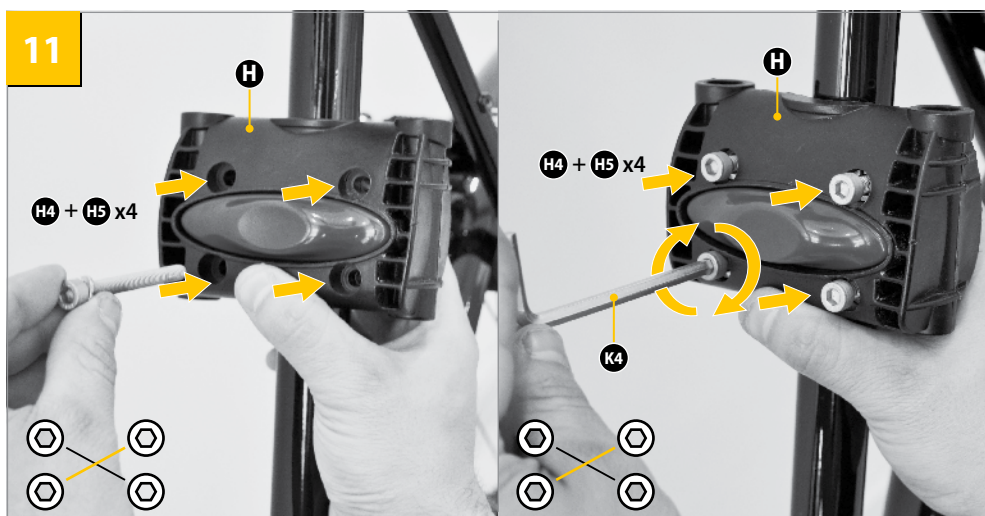

Placez les rondelles (H5) sur les boulons (H4), puis vissez-les dans la fixation du cadre (H). Serrez les boulons (H4) avec la clé Allen (K4), de manière à ce que la fixation sur le cadre (H) soit fixée, mais pas serrée au maximum, de sorte que vous puissiez, si nécessaire, régler la hauteur ultérieurement. Veuillez noter cependant qu'elle doit être serrée pour faciliter la réalisation de l'étape suivante. Vous devez serrer les 4 boulons (H4) de façon diagonale et par étapes. Vérifiez régulièrement la sécurité du système de fixation.

03. CONSIGNES DE MONTAGE

AJUSTEMENT DU SIÈGE SUR LE VÉLO

FR

12

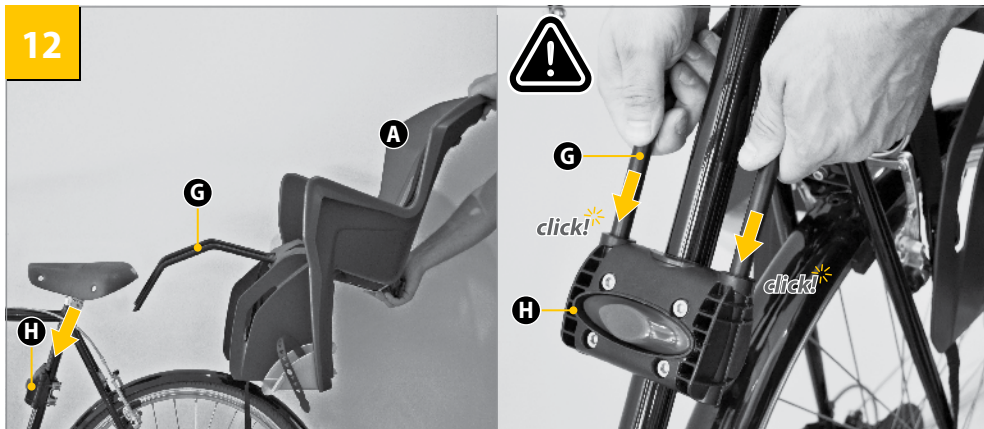

Placez les bords du support métallique (G) dans les ouvertures de la fixation sur le cadre (H) jusqu'à ce que vous entendiez un clic indiquant le verrouillage. Cette étape est extrêmement importante pour la sécurité de l'enfant. Vérifiez si le support métallique (G) est verrouillé sur la fixation sur le cadre (H).

13

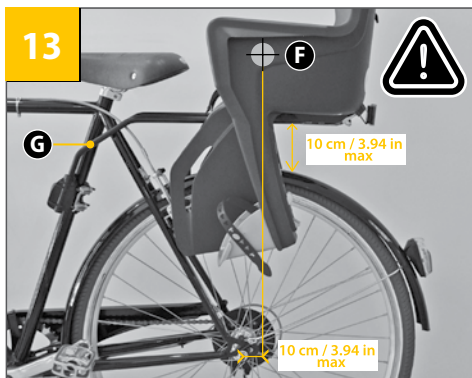

Le centre de gravité (F) siège doit être placé devant l'axe de la roue arrière. S'il est placé derrière l'axe, la distance ne doit pas dépasser 10 cm (3,94 po.). Si le centre de gravité est plus décalé que cette distance de l'axe, ajustez le siège à la position correcte en ajustant le support métallique (G) à une des positions disponibles. Centrez et ajustez le support métallique (G) à une hauteur au-dessus de la roue arrière telle que plus tard, avec le poids de l'enfant, le siège ne touche pas à la roue. Notez que le support métallique (G) doit être positionné à une distance maximale de 10 cm (3,94 po.) de la roue. Ces étapes sont extrêmement importantes pour la sécurité de l'enfant et du cycliste. Vérifiez régulièrement la sécurité du système de fixation.

14

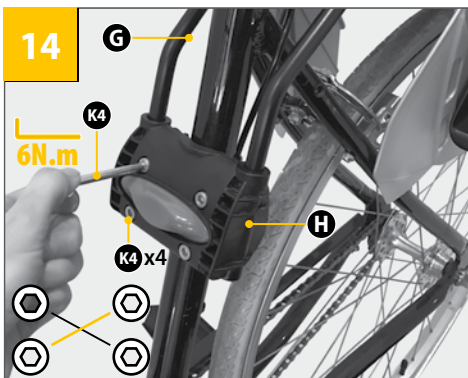

Après avoir réglé la hauteur et le positionnement du siège, serrez à la main la fixation sur le cadre (H) pour vous assurer qu'il ne puisse pas bouger. Ce serrage doit se faire manuellement et il est extrêmement important pour la sécurité de l'enfant. Assurez-vous que la fixation sur le cadre (H) soit solidement fixée. Vous devez serrer les 4 boulons (H4) de façon diagonale, avec la même force et par étape. Couple recommandé - 6 N.m.

03. CONSIGNES DE MONTAGE

AJUSTEMENT DU SIÈGE SUR LE VÉLO

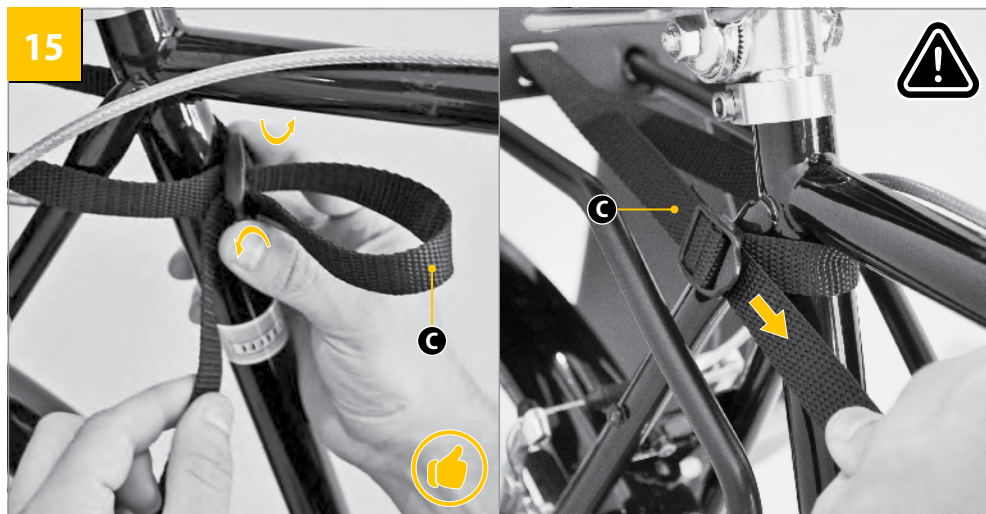

15 Passez le harnais pour le cadre du vélo (C) autour du tube de selle du cadre du vélo. Ajustez-le comme le montre l'image, sous tension. Assurez-vous que la partie non utilisée de cette ceinture n'est pas en contact avec la roue, car elle pourrait bloquer la roue arrière et causer un accident. Cette étape est extrêmement importante pour la sécurité de l'enfant et du cycliste.



16 Assurez-vous d'avoir suivi toutes les étapes précédentes. Si vous les avez suivies correctement, le siège devrait ressembler à l'illustration ci-dessus. Si c'est le cas, le siège est prêt à être utilisé. **VOUS DEVEZ IMPÉRATIVEMENT LIRE** le chapitre sur les Avertissements (06) et Consignes d'Utilisation (07) du siège avant de l'utiliser.

04. CONSIGNES DE MONTAGE

ASSEOIR L'ENFANT SUR LE SIÈGE

FR

17

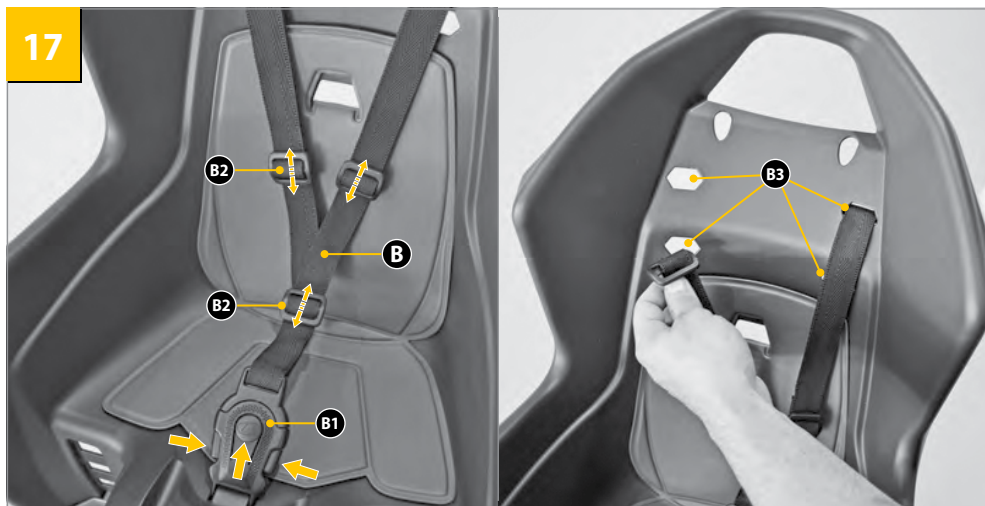

Avant d'asseoir l'enfant sur le siège, assurez-vous que l'enfant porte un casque et qu'il est convenablement préparé pour le tour à vélo (**NOTE** : section 06 et 07 de ce guide). Pour asseoir l'enfant sur le siège, commencez par étendre complètement le harnais du système de fixation (B) et glissez l'ajusteur de sangle (B2). Ouvrez ensuite la boucle de sécurité (B1) du harnais du système de fixation (B) et appuyez sur les quatre boutons de la boucle de sécurité (B1) comme indiqué. Au fur et à mesure que l'enfant grandit, vous pouvez ajuster la hauteur de l'ouverture de réglage de la ceinture de sécurité (B3) pour qu'elle s'adapte mieux à la taille de l'enfant, favorisant ainsi une fixation plus sûre et plus confortable. **NOTE**: Avant tout voyage, vérifiez toujours que l'enfant est bien attaché et que la ceinture est bien serrée, mais pas au point de blesser l'enfant. Nous recommandons de mettre le casque à l'enfant après avoir ajusté la ceinture.

18

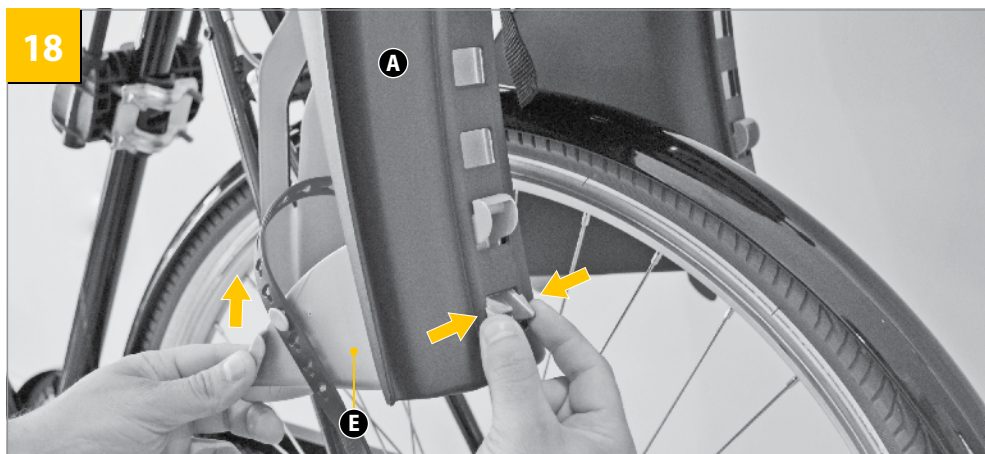

Pour ajuster la hauteur du repose-pied (E) à l'enfant, détachez le repose-pied (E) du siège (A) en appuyant sur les deux fixations en même temps et soulevez le repose-pieds tel qu'indiqué sur l'image (il peut être nécessaire d'appliquer une certaine pression sur les fixations).

04. CONSIGNES DE MONTAGE

ASSEOIR L'ENFANT SUR LE SIÈGE

19

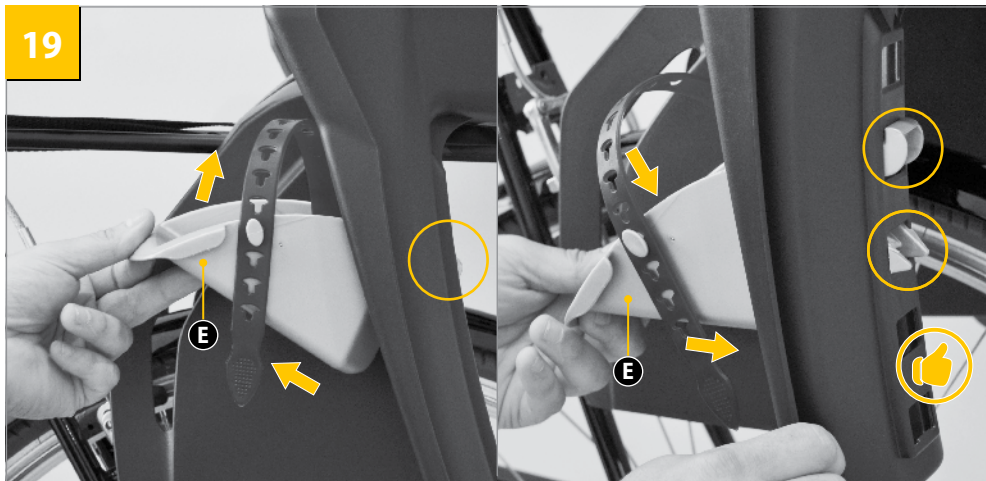

Pour remettre les repose-pieds sur l'une des quatre positions possibles, enclenchez d'abord le clip supérieur puis poussez le repose-pied (E) vers le bas de manière à enclencher les embouts dans les ouvertures.

Remarque - La position choisie doit faire en sorte que le genou de l'enfant soit légèrement plus droit plutôt que plié, une position plus confortable.

20

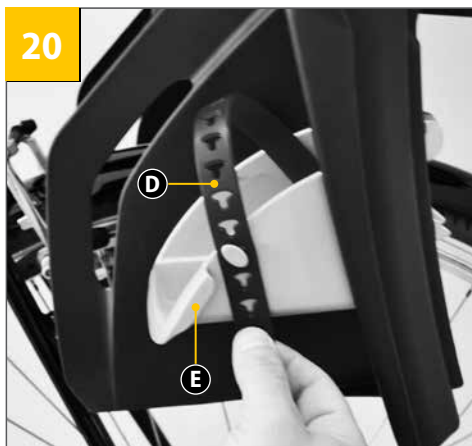

Pour optimiser la sécurité de votre enfant, ajustez la sangle du repose-pied (D). Cette sangle du repose-pied aide à protéger les pieds et les jambes de votre enfant et doit être utilisée avant le déplacement. Débloquez la sangle du repose-pied (D) et ajustez-la au pied de l'enfant. Verrouillez-la à nouveau en vous assurant que la sangle ne blesse pas l'enfant ou qu'elle n'est pas serrée au point de limiter les mouvements du pied de l'enfant dans les repose-pieds.



ATTENTION!

Le non-respect de ce mode d'emploi peut entraîner des blessures graves ou le décès du cycliste et/ou de l'enfant.

05. CONSIGNES DE MONTAGE COMMENT ENLEVER LE SIÈGE

FR



Détachez le harnais du cadre du vélo (C) pour retirer le siège.

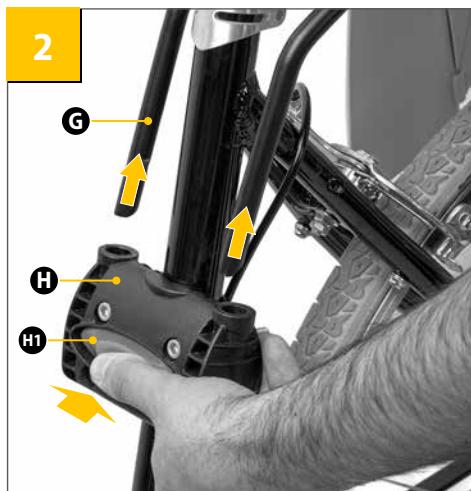

Appuyez ensuite sur le bouton de déverrouillage (H1) de la fixation sur le cadre (H) et tirez en même temps le support métallique (G) vers le haut et le bas tel qu'indiqué sur l'image.

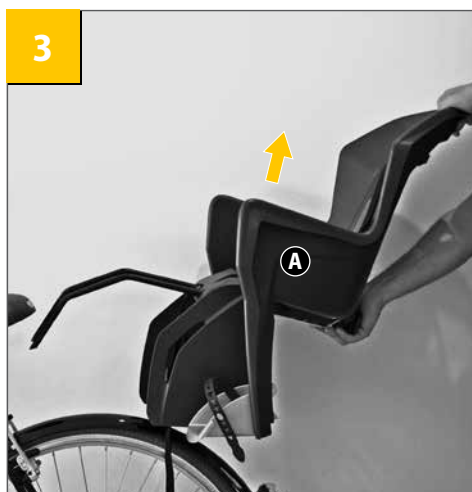

Tirez le siège pour l'enlever du porte-bagage du vélo.



- Le vélo sur lequel est fixé le siège doit être en bon état de fonctionnement, capable de supporter un poids supplémentaire et adapté à la taille du cycliste. Consultez le mode d'emploi du vélo ou contactez le fabricant du vélo pour obtenir des informations et vous assurer que le modèle est adapté à un siège de vélo selon ces caractéristiques.
- Serrez les fixations pour sécuriser le siège et vérifiez-les régulièrement.
- Ne transportez pas un enfant qui est trop jeune pour être assis confortablement et autonome dans le siège. (Consultez un pédiatre si vous souhaitez transporter un enfant de moins d'un an, ou si l'enfant présente un handicap.)
- Avant l'utilisation, assurez-vous que le poids de l'enfant n'est pas supérieur au poids maximal du siège puis revérifiez régulièrement.
- Les bagages ou accessoires supplémentaires ne doivent pas être fixés sur le siège, car ils peuvent dépasser le poids maximal et réduire la stabilité. Le poids maximal de ce siège est 18 kg (40 lb.).
- N'apportez aucune modification à ce siège autre que celles mentionnées dans ce mode d'emploi.
- Assurez-vous qu'aucune partie de l'enfant, son corps, ses vêtements, ses lacets ou ses jouets, n'entre en contact avec des parties en mouvement du vélo.
- Ajustez tout le système de boucles et ceinture de sécurité de manière adéquate pour l'enfant.
- Lorsque le siège est vide, attachez les boucles de sécurité du système de fixation de manière à ce que les sangles ne pendent pas.
- Assurez-vous que le cycliste et l'enfant portent des casques de vélo certifiés (CPSC, ASTM F1447 ou Snell).
- Ne roulez pas en cas de mauvais temps ou de conditions météo dangereuses.
- Le poids du siège peut réduire la stabilité et modifier les caractéristiques du vélo, notamment pour la conduite et le freinage.
- Ne laissez jamais l'enfant sans surveillance dans le siège.
- Ne laissez jamais l'enfant dans le siège si le vélo est sur la béquille.
- Un réflecteur arrière conforme avec la réglementation CPSC doit être visible que le siège soit fixé sur le vélo ou non.
- Avant chaque trajet, assurez-vous que le siège ne gêne pas le freinage, le pédalage ou la conduite du vélo.
- Ne roulez jamais la nuit sans les feux adéquats.
- Retirez toujours le siège du vélo lorsque le vélo est transporté sur un véhicule motorisé. Ceci est nécessaire car un vent violent peut dégrader ou endommager le siège et réduire sa performance et sa fiabilité.
- La présence d'un siège sur un vélo peut nécessiter un changement de la manière de monter ou de descendre du vélo pour le cycliste. Il convient de faire attention lorsque le cycliste monte ou descend du vélo.

07. CONSIGNES D'UTILISATION

- Vérifiez la réglementation de votre ville, de votre région ou de votre pays concernant le transport d'enfants sur des sièges de vélos fixés.
- Le cycliste doit être âgé d'au moins 16 ans ; vérifiez la réglementation de votre ville, de votre région ou de votre pays sur ce point.
- Assurez-vous que le poids de l'enfant et des objets dans l'espace de rangement ne soit pas supérieur à la capacité maximale du siège d'enfant ou du porte-bagage, et vérifiez-le régulièrement. Vérifiez le poids de l'enfant avant d'utiliser le SIÈGE. En aucun cas vous ne devez utiliser le siège pour transporter un enfant dont le poids est supérieur à la limite autorisée. N'utilisez pas le siège enfant pour transporter des animaux de compagnie ou des objets.
- Ne laissez pas l'enfant tenir un objet dans le siège qui, en tombant, pourrait perturber le mouvement du vélo et blesser votre enfant ou vous.
- Attachez l'enfant de manière sécuritaire dans le siège en vérifiant que la ceinture de sécurité et les sangles de fixation sont bien serrées sans rendre l'enfant inconfortable. Veuillez vérifier que les fixations soient bien serrées pendant le trajet et à chaque fois que vous assoyez ou enlevez l'enfant du siège.

07. CONSIGNES D'UTILISATION

FR

- La ceinture de sécurité doit toujours être ajustée avant d'utiliser le siège.
- Il est recommandé d'utiliser une protection pour la roue arrière afin d'empêcher l'enfant d'insérer ses pieds ou ses mains entre les rayons. Pour plus d'informations, veuillez contacter votre détaillant local de vélos ou visiter www.polisport-bicycle-usa.com. Assurez-vous d'utiliser une selle sans ressorts hélicoïdaux car les doigts/mains de votre enfant peuvent être gravement blessés s'il y met ses doigts/mains.
- Assurez-vous que le transport de l'enfant ne gêne pas le freinage arrière. Ces questions de sécurité doivent être réexaminées lorsque votre enfant grandit.
- Habillez votre enfant de manière appropriée selon les conditions météo. L'enfant transporté dans le siège doit être habillé plus chaudement que le cycliste et doit être protégé de la pluie et des températures inférieures à zéro qui pourraient lui causer des engelures. Veillez à toujours vous assurer qu'aucun vêtement ni aucune chaussure de l'enfant n'entre en contact avec une partie du vélo.
- Vous devez couvrir tout objet coupant ou pointu, « point de pincement » ou toute zone pouvant présenter des risques de happement sur le vélo qui sont à la portée de l'enfant.
- Le siège et le coussin peuvent devenir chauds s'ils sont laissés au soleil pendant un long moment. Assurez-vous qu'ils ne sont pas trop chauds avant d'asseoir l'enfant.
- Vérifiez que toutes les pièces du vélo fonctionnent correctement une fois le siège installé.
- Le vélo sur lequel est fixé le siège doit être en bon état de fonctionnement, capable de supporter un poids supplémentaire et adapté à la taille du cycliste. Consultez le mode d'emploi du vélo ou contactez le fabricant du vélo pour obtenir des informations et vous assurer que le modèle est adapté à un siège de vélo selon ces caractéristiques.
- N'utilisez pas le siège si une pièce est cassée ou endommagée. Vérifiez régulièrement toutes les pièces et remplacez-les si nécessaire. Consultez le chapitre sur l'entretien.
- Le cycliste et l'enfant doivent porter des casques conformes aux normes nationales reconnues.
- Le non-respect de ce mode d'emploi peut entraîner des blessures graves ou le décès du cycliste et/ou de l'enfant. Polisport n'est pas responsable des dommages au produit ou aux personnes résultant d'une installation, d'un stockage ou d'un montage incorrects (non-respect des instructions de montage), d'un entretien incorrect, d'une mauvaise utilisation ou d'une utilisation non conforme aux spécifications techniques ou d'utilisation (non-respect des consignes d'entretien et de soin), des modifications ou des réparations que vous, ou un tiers, avez effectuées.

08. SOIN ET ENTRETIEN

Pour garder le siège en bon état de fonctionnement et pour éviter les accidents, nous recommandons ce qui suit:

- Vérifiez régulièrement le système de fixation, le montage et l'installation du siège au vélo afin de vous assurer qu'il est en parfait état.
- Avant tout déplacement, vérifiez tous les éléments et assurez-vous de leur bon fonctionnement. N'utilisez pas le siège si une pièce est endommagée. Les pièces endommagées doivent être remplacées. Pour les remplacer, veuillez contacter votre distributeur local pour obtenir les bonnes pièces de remplacement. Vous pouvez retrouver les contacts sur le site web suivant : www.polisport-bicycle-usa.com
- Si vous avez eu un accident avec votre vélo et le siège, nous vous recommandons d'acheter un nouveau siège. Même s'il n'y a aucun dommage visible sur le siège.
- Nettoyez le siège avec de l'eau et du savon (n'utilisez pas de produits abrasifs, corrosifs ou toxiques). Laissez-le sécher à température ambiante.

GARANTIE LIMITÉE DE POLISPORT

Polisport garantit à l'acheteur au détail original ("vous") que le produit Polisport pour lequel vous avez reçu cette garantie est exempt de défauts de matériaux et de fabrication pour (3) trois ans à compter de la date d'achat original. Pour plus d'informations, veuillez consulter la politique de garantie complète à www.polisport-bicycle-usa.com.

EXCLUSIONS DE GARANTIE

Cette garantie ne couvre pas ce qui suit :

Les produits ayant été modifiés, ayant fait l'objet de négligences, n'ayant pas été entretenus, ayant été utilisés à des fins commerciales, ayant fait l'objet d'une utilisation inappropriée ou abusive ou ayant été impliqués dans des accidents. Il est de votre responsabilité d'examiner régulièrement le produit afin de déterminer s'il peut être utilisé normalement ou s'il doit être remplacé.

Tout dommage sur les produits survenu pendant l'expédition (ces réclamations doivent être formulées directement auprès de l'expéditeur).

Les produits dont le numéro de série ou d'autres marques d'identification ou étiquettes ont été modifiés, défigurés ou supprimés.

Les produits dont les autocollants d'origine ou la finition/peinture originales ont été supprimés ou modifiés.

Les produits qui ont été achetés usagés, ou qui ont été achetés après utilisation sans l'emballage original.

Les produits qui sont renvoyés incomplets (à savoir avec des pièces manquantes)

Les dommages subis par les produits suite à un montage incorrect ou à une réparation (ou des techniques utilisées incorrectes), l'utilisation ou l'installation de pièces et accessoires qui ne sont pas compatibles avec l'utilisation initialement prévue du produit, ou le non-respect des avertissements, des consignes d'installation et d'utilisation du produit.

Les produits achetés auprès de distributeurs non autorisés, installés, ajustés ou assemblés par ces derniers.

Les produits achetés par le biais de canaux de distribution non autorisés (à savoir via un revendeur non autorisé sur Internet, une bourse d'échange ou un particulier) ou des produits devant initialement être commercialisés dans un pays autre que celui où vous l'avez acheté (à savoir des produits du marché gris)

Tout dommage ou détérioration sur la finition, la peinture, l'aspect extérieur ou l'apparence du produit.

Les frais de main-d'œuvre nécessaires pour enlever et/ou remonter et réajuster l'article couvert par cette garantie ou tout produit auquel il est attaché.

Tous coûts liés au retour et à l'expédition de produits garantis ou non-garantis.

L'usure normale du produit. Les pièces peuvent présenter des signes d'usure avant la durée garantie en fonction de la durée d'utilisation, du type d'utilisation et d'autres paramètres. Ceci comprend les produits ayant atteint la fin de leur durée de vie normale avant l'expiration de la période garantie.

Les réclamations commerciales formulées par tout marchand, détaillant, vendeur ou revendeur commercial (qui ne sont pas formulées pour le compte d'un consommateur individuel).

Tout produit pour lequel le consommateur ne respecte pas les procédures de garantie énoncées ci-dessus.

RÉCLAMATIONS AU TITRE DE LA GARANTIE

Pour bénéficier d'un service sous garantie, vous devez avoir le coupon de caisse original. Pour tout produit renvoyé sans coupon de caisse, la garantie sera réputée commencer à la date de fabrication. Toute garantie sera invalide si le produit a subi des dommages suite à un accident, un abus, une modification du système ou une utilisation par l'utilisateur non prévue par ce mode d'emploi.

Afin de vous assurer que vous avez toutes les informations nécessaires pour activer la garantie, vous devez conserver les informations que vous possédez dans vos informations de traçabilité (I). Vous pouvez également enregistrer l'information ici.

O.F _____ Date _____ .

NOTE : Les caractéristiques et le design peuvent être modifiés sans préavis.
Veuillez contacter Polisport pour toute question.

Koolah

POLISPORT PLÁSTICOS, S.A.

Av. Ferreira de Castro, 818 | 3720-024 Carregosa | Portugal

www.polisport-bicycle-usa.com

MADE IN PORTUGAL
MAN0513 – 10/05/2019



EN. OUR INSTRUCTIONS FOR USE MAY OCCASIONALLY BE UPDATED. PLEASE CHECK OUR WEBSITE PERIODICALLY FOR UPDATES.
ES. NUESTRAS INSTRUCCIONES DE USO PUEDEN SER ACTUALIZADAS. COMPRUEBE PERIÓDICAMENTE SI HAY ACTUALIZACIONES DISPONIBLES EN NUESTRA PÁGINA WEB.
FR. NOS CONSIGNES D'UTILISATION PEUVENT FAIRE L'OBJET DE MISES À JOUR. VEUILLEZ VÉRIFIER RÉGULIÈREMENT LES MISES À JOUR SUR NOTRE SITE INTERNET.