

取り扱い説明：

1

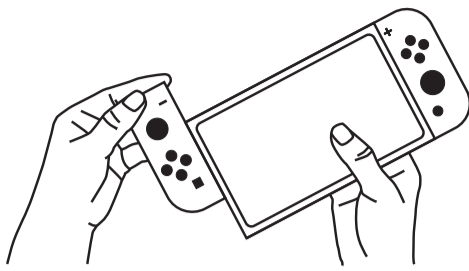

両側の Joy-Con を取り外します。

2

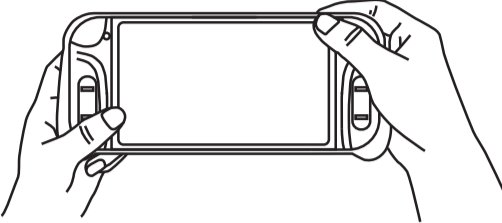

SWITCH をカバーにセットします。

3

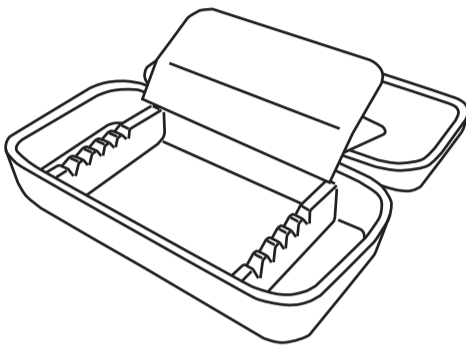

フラットスタンド(ステップ1)

キャリーケースを開け、固定パッドを広げます。

4

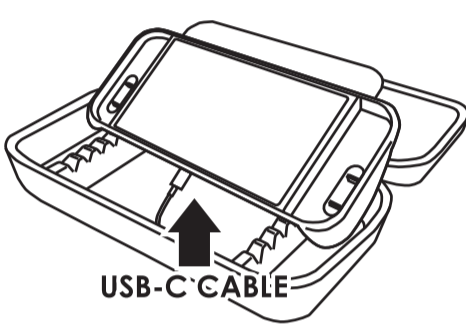

フラットスタンド(ステップ2)

SWITCH を溝に合わせてセットします。下に空間ができるのでテーブルモードでプレイする時もケーブルを挿して充電できます。

5

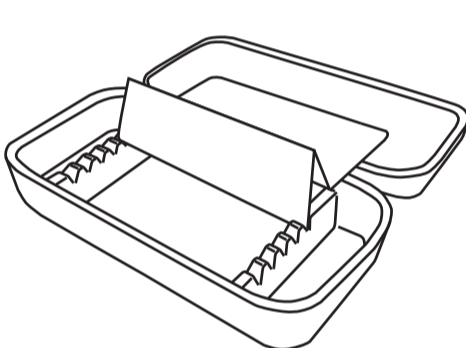

角度調整スタンド(ステップ1)

固定パッドを折ってスタンドにします。

6

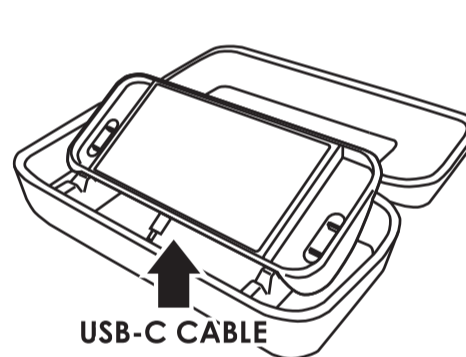

角度調整スタンド(ステップ2)

SWITCH を溝に合わせてセットします。下に空間ができるのでテーブルモードでプレイする時もケーブルを挿して充電できます。溝の位置を変えるとスタンドの角度を変更できます。

ケース内充電：

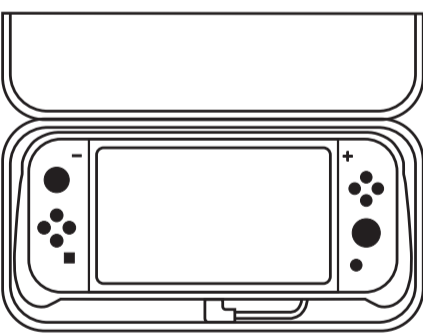

↑
L-SHAPED CABLE

SWITCHとモバイルバッテリーを一緒にケースに入れる場合：

モバイルバッテリーをSWITCHの下に置き、L型(90度)USB-Cケーブルを使用しSWITCHを充電します。

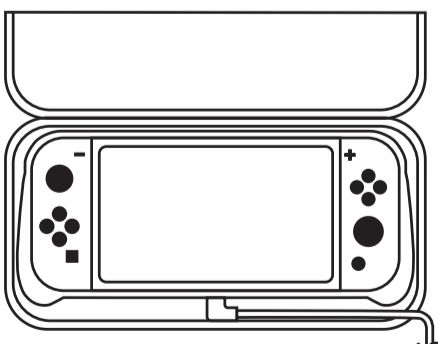

SWITCHがケース内、モバイルバッテリーがケース外の場合：

SWITCHにL型(90度)USB-Cケーブルを挿しこみ、チャックの間からケーブルを出してモバイルバッテリーに接続して充電します。

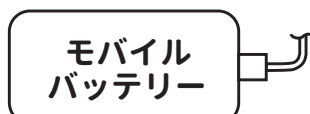

SWITCHとモバイルバッテリーをケース内に入れて充電するとSWITCHとモバイルバッテリー共に熱を持ちます。モバイルバッテリーをケースの外に置くことで熱の上昇を防ぎながら充電できます。