

取り扱い説明：

1

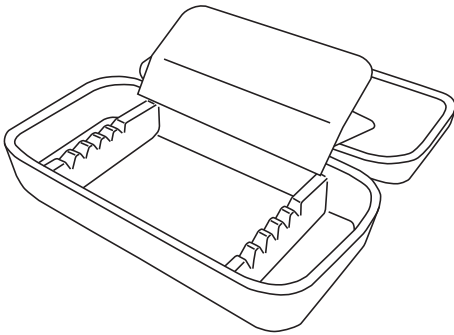

フラットスタンド（ステップ1）

キャリーケースを開け、固定パッドを広げます。

2

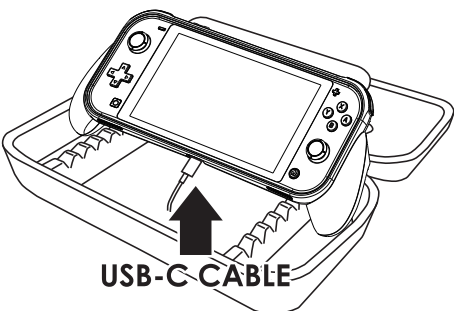

フラットスタンド（ステップ2）

SWITCH Liteを溝に合わせてセットします。下に空間ができるのでテーブルモードでプレイする時もケーブルを挿して充電できます。

3

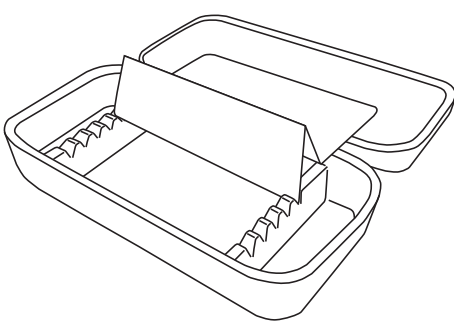

角度調整スタンド（ステップ1）

固定パッドを折ってスタンドにします。

4

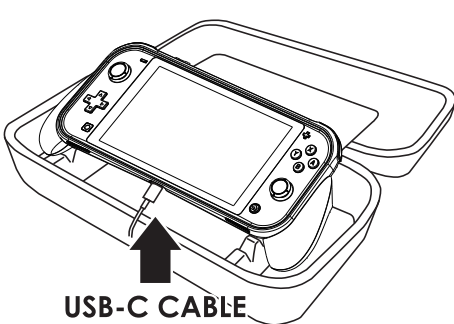

角度調整スタンド（ステップ2）

SWITCH Liteを溝に合わせてセットします。下に空間ができるのでテーブルモードでプレイする時もケーブルを挿して充電できます。溝の位置を変えるとスタンドの角度を変更できます。

ケース内充電：

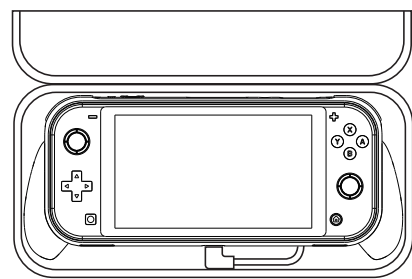

L-SHAPED CABLE

SWITCHとモバイルバッテリーを一緒にケースに入れる場合：

モバイルバッテリーをSWITCH Liteの下に置き、L型(90度)USB-Cケーブルを使用してSWITCHを充電します。

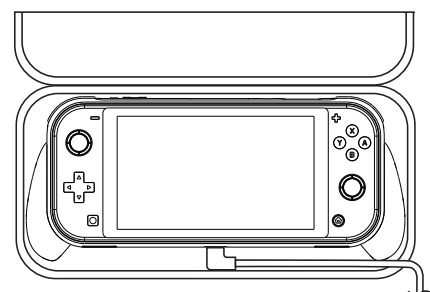

SWITCHがケース内、モバイルバッテリーがケース外の場合：

SWITCH LiteにL型(90度)USB-Cケーブルを挿しこみ、チャックの間からケーブルを出してモバイルバッテリーに接続して充電します。

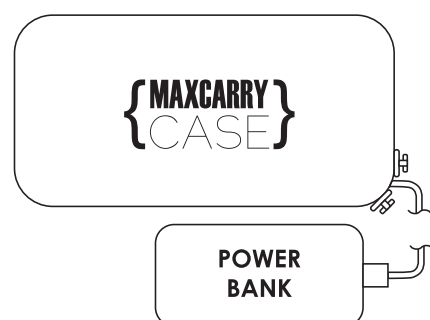

SWITCH Liteとモバイルバッテリーをケース内に入れてそのまま充電するとSWITCH Liteとモバイルバッテリー共に熱を持ちます。モバイルバッテリーをケースの外に置くことで熱の上昇を防ぎながら充電できます。

Bluetooth送信機に対応：

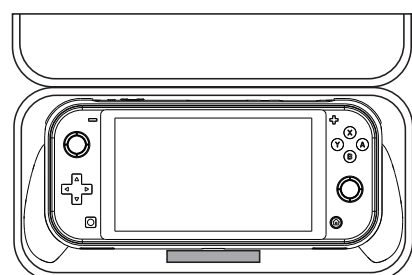

Bluetooth Transmitter

10cm以内のBluetooth送信機が接続したまま(Bluetooth Transmitter)ケースに収納可能。