

Mobiler Stromspeicher

S600W / 595Wh



100~120V&220~240V

Bedienungsanleitung

Inhalt

1. Haftungsausschluss	3
2. Lieferumfang	3
3. Funktionen	4
3.1. Beschreibung.....	4
3.2. LCD-Bildschirm	5
4. Gebrauchsanweisung.....	6
4.1. 3 verschiedene Lademöglichkeiten.....	6
4.1.1. Standard AC-Adapter	6
4.1.2. USB-C Charger	7
4.1.3. Adapter + USB-C.....	8
4.1.4. KFZ-Adapter	8
4.1.5. Solarpanels.....	9
4.2. AC-Ausgang	9
4.2.1. Anleitung für den AC-Ausgang:.....	10
4.2.2. Anleitung für DC-Ausgänge:.....	10
4.3. Anleitung für LED-Licht:	10
5. Beispiel Gerätelaufzeit	11
6. Frequenzwechselmodus	11
7. Lagerung und Wartung	12
8. Technische Spezifikation.....	13
9. Fehlercode und Fehlerbehebung.....	14
10. Notizen	15

1. Haftungsausschluss

- 1.1. Das Unternehmen übernimmt keine Haftung für Schäden, die durch höhere Gewalt wie Feuer, Taifun, Überschwemmung, Erdbeben oder durch Fahrlässigkeit, Missbrauch oder Verwendung unter ungewöhnlichen Umständen seitens des Kunden verursacht wurden.
- 1.2. Für Verluste, die durch die Nutzung von nicht standardmäßigen Anschlüssen entstehen, trägt das Unternehmen keine Verantwortung.
- 1.3. Schäden, die durch unsachgemäße Handhabung und Nichteinhaltung der Anweisungen in unserem Handbuch verursacht werden, liegen nicht in der Verantwortung des Unternehmens.

2. Lieferumfang

Nr.	Artikel	Stückzahl
1	Tragbare Stromspeicher	1
2	AC-Adapter	1
3	7909 Stecker für 12V Ausgang	1
4	Bedienungsanleitung	1
5	Garantiekarte	1

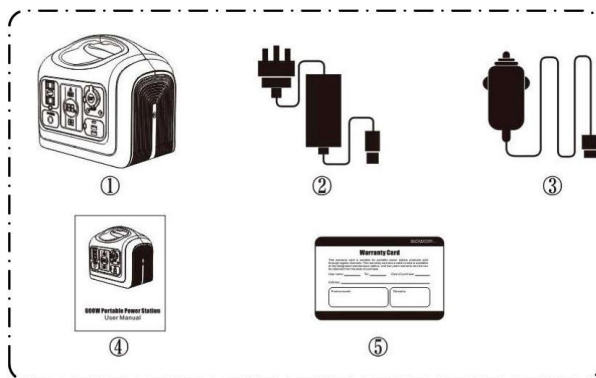

3. Funktionen

3.1. Beschreibung

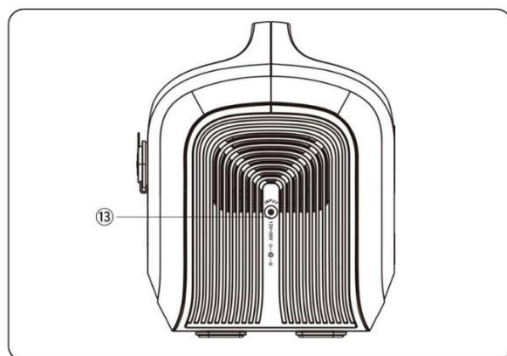
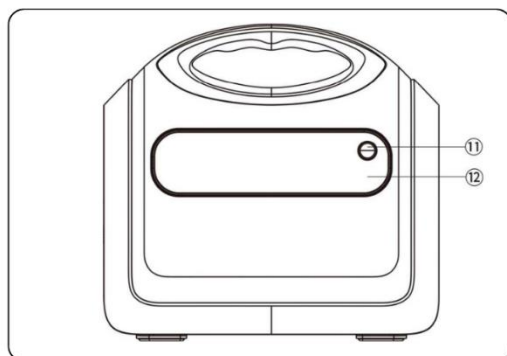
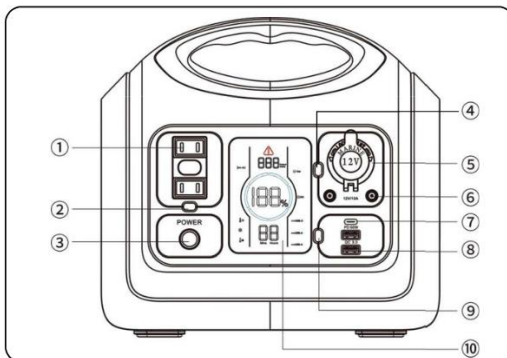

1.	AC 230V/50Hz Ausgang
2.	AC 230V Ein-/Aus-Schalter
3.	Hauptschalter
4.	12V Ausgang DC5521
5.	12V Ausgang KFZ-Stecker
6.	12V DC5521 Ausgang
7.	USB-C Ausgang (2x)
8.	USB-A Ausgang (2x)
9.	DC Ausgang Ein-/Aus-Schalter
10.	LCD-Bildschirm
11.	LED-Lampe Ein-/Aus-Schalter
12.	LED-Lampe
13.	DC7909 Eingang (AC, Solar, KFZ)

3.2. LCD-Bildschirm

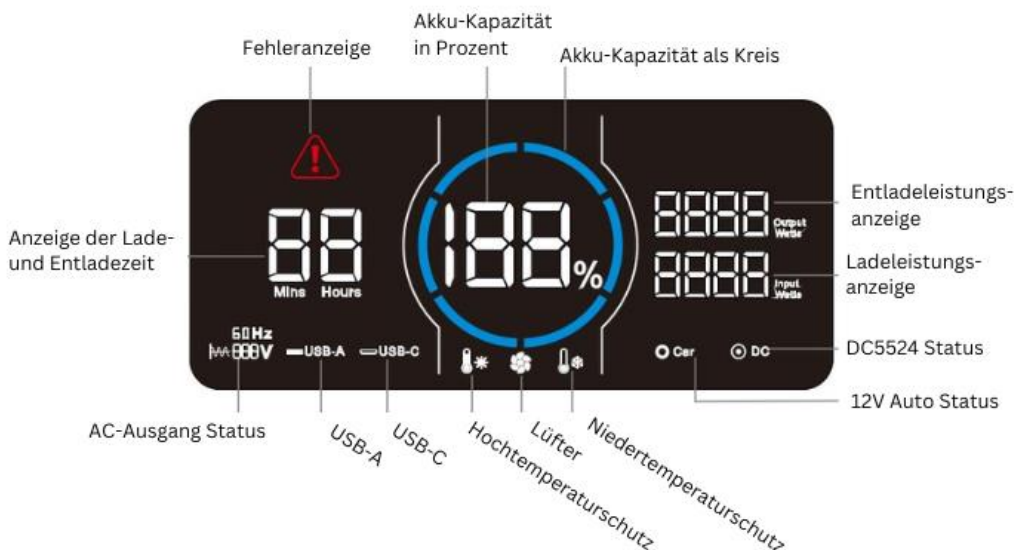

4. Gebrauchsanweisung

Die verbleibende Kapazität der Batterie wird durch den LCD-Batteriekapazitätskreis angezeigt. Dieser Kreis ist in sechs gleich große Segmente unterteilt, die etwa 17%, 35%, 51%, 68%, 85% und 100% der Kapazität repräsentieren. Während des Entladens verschwinden die blauen Segmente des Kreises entsprechend der tatsächlichen Restkapazität in Echtzeit. Beim Aufladen blinkt der blaue Kreis im Uhrzeigersinn und die digitale Anzeige zeigt die aktuelle Ladeleistung in Echtzeit an. Wenn die Batterie vollständig aufgeladen ist, leuchtet der gesamte blaue Kreis auf und bleibt stabil. In diesem Fall können Sie den AC-Adapter abziehen.

Achtung:

- Es kann zu einem Verlust der Effizienz der Eingangsleistung kommen, was auf dem LCD-Bildschirm angezeigt wird.
- Bitte laden Sie das Produkt in einer Umgebungstemperatur von 0-40°C auf.
- Stellen Sie sicher, dass die Verbindung gut funktioniert und der Adapter normal arbeitet, da dies ansonsten zu potenziellen Sicherheitsrisiken führen kann.
- Um den Stromverbrauch zu reduzieren und die Batterielebensdauer des Produkts zu verlängern, schalten Sie bitte alle Schalter aus, wenn es nicht verwendet wird.

4.1. 3 verschiedene Lademöglichkeiten

4.1.1. Standard AC-Adapter

Um das Produkt vollständig aufzuladen, schließen Sie bitte den 7909-Stecker an den dafür vorgesehenen Port an. Verwenden Sie unser standardmäßiges 100W AC-Netzteil. Der Ladevorgang bei 100% dauert etwa 7,5 Stunden.

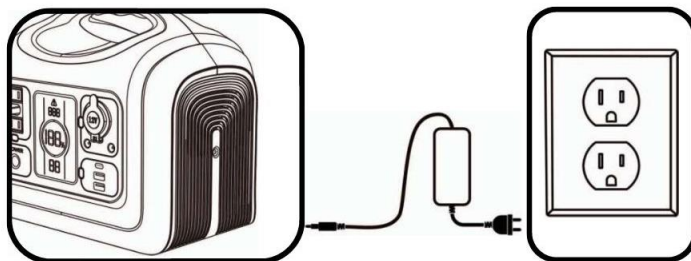

Bitte beachten Sie: Bitte verwenden Sie ausschließlich unsere Standard-Solarmodule und Adapter, um das Gerät aufzuladen. Andernfalls kann es zu einer unzureichenden Aufladung kommen, die die Lebensdauer des Geräts verkürzen und im schlimmsten Fall durch einen Kurzschluss beschädigt werden kann.

4.1.2. USB-C Charger

Bitte verbinden Sie den USB-C-Anschluss des Produkts und die Wandsteckdose mit einem USB-C-Ladegerät, das das PD-Kommunikation Protokoll unterstützt. Das vollständige Aufladen dauert mindestens 10 Stunden, abhängig von der Eingangsleistung des USB-C-Ladegeräts.

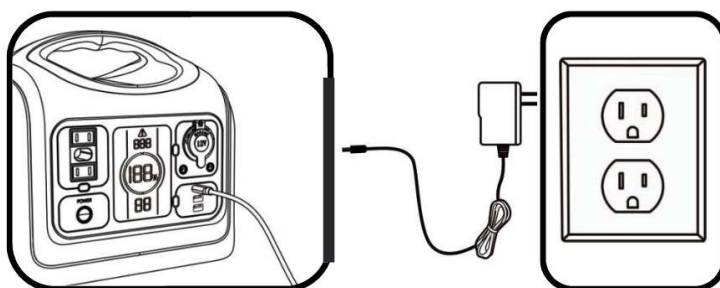

Hinweis: Die maximale USB-C Ladeleistung beträgt 60W

4.1.3. Adapter + USB-C

Das Gerät kann mit dem AC-Adapter und USB-C-Aufladung zusammen angeschlossen werden, um die Ladezeit zu verkürzen. Auf diese Weise kann das Gerät in 3,5 Stunden zu 80 % und 5 Stunden zu 100 % aufgeladen werden.

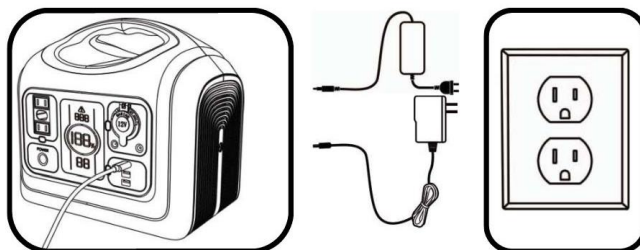

Hinweis: Die maximale AC-Adapter + USB-C Ladeleistung beträgt 160W

4.1.4. KFZ-Adapter

Um das Gerät vollständig aufzuladen, verbinden Sie bitte den 7909-Eingang mit dem 12-V-Zigarettenausgang Ihres Fahrzeugs mithilfe unseres Standard-7909-Kabels. Der Ladevorgang dauert mindestens 23 Stunden.

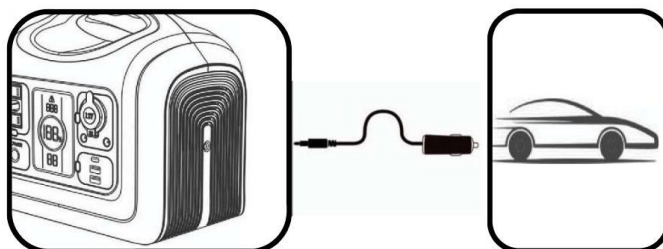

Hinweis: Die maximale KFZ-Adapter Ladeleistung beträgt 78W

4.1.5. Solarpanels

7909 Eingang: Schließen Sie 4x1000W Solarpanels über den 7909 DC-Stecker des 1800 Powerstation an. An diesem Punkt wird die Batterieanzeigeleiste auf dem Bildschirm zu scrollen beginnen und die Eingangsleistung wird angezeigt und die Powerstation wird geladen. Die Solarenergie wird von der Intensität des Lichts beeinflusst. Die Ladeleistung steigt mit zunehmender Lichtintensität.

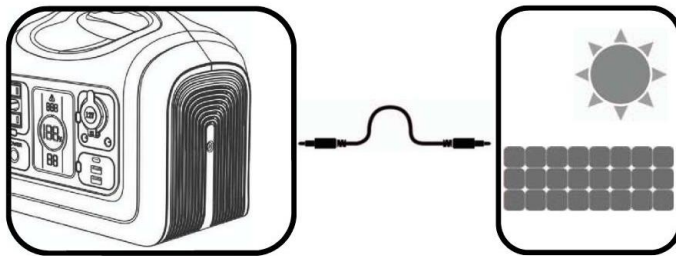

Bitte beachten Sie: Bitte verwenden Sie unser Standard-Solarpanel und den Adapter, um das Gerät aufzuladen. Andernfalls kann das Gerät möglicherweise nicht normal aufgeladen werden. In schweren Fällen kann dies zu einer verkürzten Lebensdauer führen und das Gerät kann durch einen Kurzschluss beschädigt werden.

4.2. AC-Ausgang

Hauptschalter

Einschalten: Drücken Sie die Haupt-Einschalttaste für 3 Sekunden. Die Hintergrundbeleuchtung um die Taste leuchtet auf und der LCD-Bildschirm wird ebenfalls aktiviert. Der blaue Batteriekreis und der Batterieprozentsatz werden angezeigt.

Ausschalten: Halten Sie die Haupt-Einschalttaste für 3 Sekunden gedrückt. Die Hintergrundbeleuchtung und der LCD-Bildschirm werden gleichzeitig ausgeschaltet.

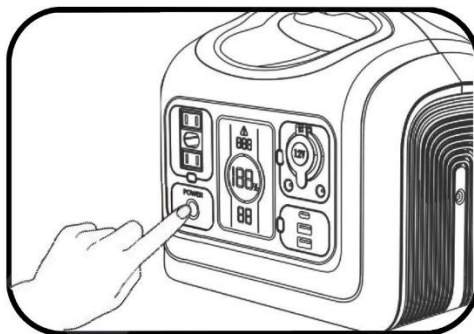

4.2.1. Anleitung für den AC-Ausgang:

Nachdem der Hauptschalter eingeschaltet wurde, drücken Sie auf den AC-Taste (2). Das Symbol auf dem LCD-Bildschirm wird aufleuchten, um anzuzeigen, dass diese Ausgänge normal verwendet werden können. Wenn Sie erneut auf die Taste drücken, wird das Symbol ausgeblendet und die Funktion des AC-Ausgangs wird ausgeschaltet.

4.2.2. Anleitung für DC-Ausgänge:

Wenn der Hauptschalter eingeschaltet ist, drücken Sie die DC-Taste (8) auf der rechten Seite des Funktionsfelds, um die USB-C- und USB-A-Funktionen zu aktivieren. Die Symbole auf dem LCD-Bildschirm werden aufleuchten, um anzuzeigen, dass diese Ausgänge normal verwendet werden können. Drücken Sie die DC-Taste erneut, um die Funktionen in diesem Bereich auszuschalten.

4.3. Anleitung für LED-Licht:

Nachdem der Hauptschalter eingeschaltet wurde, drücken Sie auf die LED-Taste. Diese befindet sich Rückseite. Drücken Sie den Schalter einmal, um eine Helligkeit von 50% zu erhalten. Drücken Sie den Schalter zweimal, um eine Helligkeit von 100% zu erhalten. Drücken Sie den Schalter dreimal, um in den SOS-Blinkmodus zu wechseln. Um das Licht auszuschalten, drücken Sie den Schalter erneut.

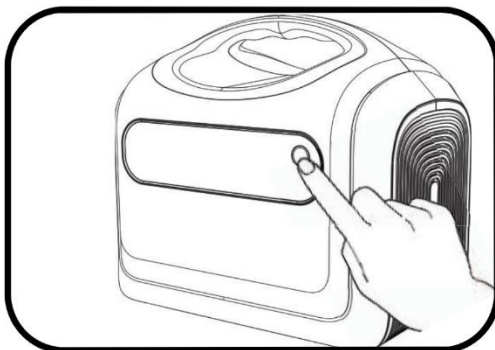

5. Beispiel Gerätelaufzeit

Geräte	Ladezyklen
30Wh Tablet	17
10W Lampe	52 Stunden
3110mAh Handy	42 Stunden
16Wh Kamera	31
50W Mini-Kühlschrank	10 Stunden
60Wh Drohne	9
30W Ventilator	17 Stunden
30Wh Bohrmaschine	17 Stunden
10W Wifi-Wlan	52 Stunden
110W 50 Zoll TV	4,8 Stunden

6. Frequenzwechselmodus

1. Stellen Sie sicher, dass der AC-Ausgang ausgeschaltet ist, und drücken Sie gleichzeitig die Hauptstromversorgungstaste und die DC-Taste (USB-Ausgang), um das Frequenzwechselmenü aufzurufen.
2. Drücken Sie die AC-Ausgangstaste, um die Frequenz umzuschalten. Die eingestellte Frequenz wird blinken.

3. Halten Sie die Hauptstromversorgungstaste gedrückt, um die Frequenz einzustellen. Wenn die Einstellung erfolgreich war, wird "SUC" angezeigt. Halten Sie dann die Hauptstromversorgungstaste erneut gedrückt, um das Einstellungs Menü zu verlassen.

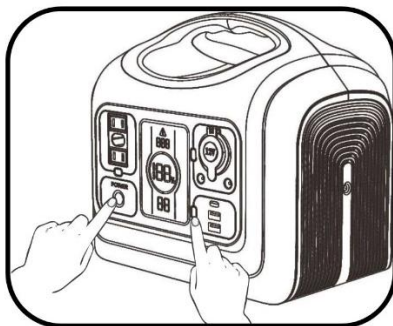

7. Lagerung und Wartung









- Um den Stromverbrauch des Geräts zu reduzieren und die Lebensdauer des Akkus zu verlängern, sollten bei Nichtgebrauch alle Schalter ausgeschaltet werden.
- Bitte stellen Sie sicher, dass die Oberfläche des Geräts sauber bleibt und es nicht mit Chemikalien wie Benzin, ätherischem Öl, Verdüner, Kerosin usw. in Berührung kommt, um eine Beschädigung der Produkthülle zu vermeiden.
- Lagern Sie das Gerät an einem trockenen, belüfteten und staubfreien Ort bei einer Temperatur zwischen 0 und 40°C und vermeiden Sie direkte Sonneneinstrahlung.
- Vor der Lagerung sollte der Akku vollständig aufgeladen werden und alle 3-6 Monate mindestens einmal aufgeladen werden, um einen Ruhezustand des Akkus zu vermeiden, der die normale Verwendung beeinträchtigt.
- Wenn das Gerät über längere Strecken transportiert werden muss, ist es ratsam, die Batterieleistung zwischen 40 und 60 % zu halten, um potenzielle Sicherheitsrisiken zu vermeiden.



8. Technische Spezifikation

Ausgänge			
AC-Output	Nennspannung	100-120V	220-240V
	Frequenz	60 Hz	50 Hz
	Nennleistung	600 Watt	
	Spitzenleistung	1000 Watt	
DC 12V (KFZ, DC5521)	Nennspannung	12V	
	Ampere	10A	
USB-A Ausgang	5V/3A; 9V/2A; 12V/1,5A (18W max.);		
USB-C Ausgang	5V/3A; 9V/3A; 12V/3A; 15V/3A; 20V/3A		
LED-Licht	Drücken Sie den Schalter einmal, um eine Helligkeit von 50% zu erhalten. Drücken Sie den Schalter zweimal, um eine Helligkeit von 100% zu erhalten. Drücken Sie den Schalter dreimal, um in den SOS-Blinkmodus zu wechseln. Um das Licht auszuschalten, drücken Sie den Schalter erneut.		
Eingänge			
Eingangsspannung	12-30 Volt		
7909 Eingang	100W		
USB-C	60W		
Batterie			
Nennkapazität	595 mAh		
Nennspannung	19,2 Volt		
Batterietype	LiFePO4		
Allgemeine Informationen			
IP-Schutzklasse	IP21		
Arbeitstemperatur	0-40°C		
Abmessungen (L-B-H)	270 x 200 x 250mm		
Gewicht	6,8 kg		

9. Fehlercode und Fehlerbehebung

Code	Beschreibung	Ausführung	Fehlerbehebung
E000	AC-Kurzschlusschutz	 AC +  blinkt, keine Ausgabe	Drücken Sie zur Wiederherstellung die Ein-/Aus-Taste des AC-Ausgangs
E001	Überlastschutz	 AC +  DC +  blinkt, keine Ausgabe	Blinkende Symbole zeigen an, welcher Schaltkreis überlastet ist. Drücken Sie die entsprechende Taste für die Wiederherstellung.
E002	Batterieunterspannungsschutz	Zugehörige Funktionssymbole blinken, entsprechende Ausgänge keine Ausgabe	Drücken Sie die entsprechende Taste für die Wiederherstellung
E003	AC & DC-Ausgang läuft gleichzeitig Systemüberlastung	 AC blinkt, keine Ausgabe	Wenn sowohl der AC- als auch der DC-Ausgang gleichzeitig verwendet werden und die Gesamtleistung über 2400W liegt. Schalten Sie den AC-Ausgang aus oder reduzieren Sie die Belastung des AC-Ausgangs, um den Betrieb des DC-Ausgangs priorisieren zu können.
E004	Wechselrichterfehler	 AC +  blinkt, keine Ausgabe	Die Spannung des Wechselrichterausgangs ist zu hoch/niedrig; der Wechselrichter ist überhitzt; die Gleichspannungshauptleitung hat eine zu hohe/niedrige Spannung; der Laststrom ist abnorm.
E005	BMS-Fehler	 Blinkend, andere Funktionssymbole können nicht leuchten, kein Ausgang.	Schutz vor Überladung; Schutz vor Unterspannung bei der Entladung; Schutz vor hoher Temperatur; Schutz vor niedriger Temperatur; Kurzschlusschutz;



10. Notizen

Importiert und übersetzt:
Powerbude.eu – Let's electrify the world
Strohmayr Trade & Consulting e.U.
Friedhofstraße 19/3
A-2351 Wiener Neudorf
info@powerbude.eu