

## SISTEMA DE MONTAJE DE 4 PANELES INCLINADO 10 - 20° PARA PANELES DE HASTA 1303 MM DE ANCHO

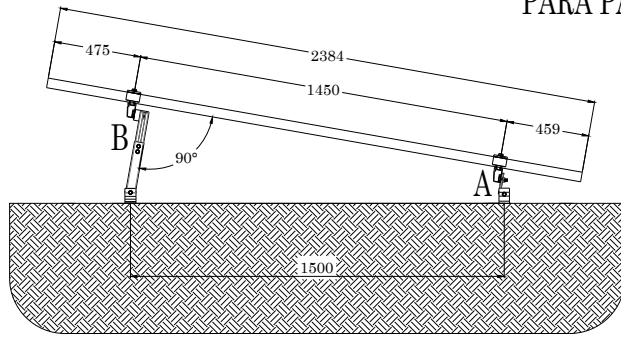

VISTA LATERAL

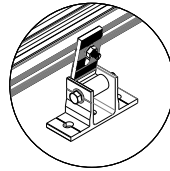

DETALLE A  
Soporte Frontal  
Ajustable

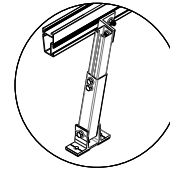

DETALLE B  
Soporte Trasero  
Ajustable

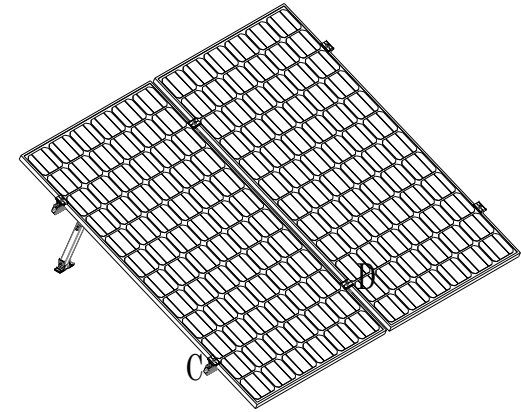

VISTA ISOMÉTRICA

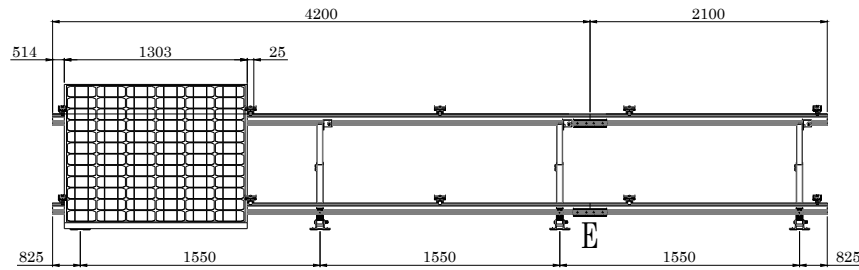

VISTA FRONTAL

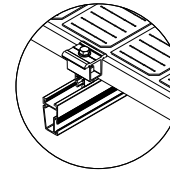

DETALLE C  
Abrazadera Universal  
(Modo Remate)

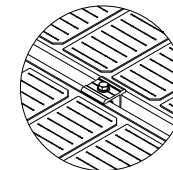

DETALLE D  
Abrazadera Universal  
(Modo Intermedio)

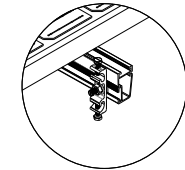

Terminal de  
Conexión  
a Tierra

**NOTA:** Resiste vientos de hasta 160 km/h (10-15°) y 130 km/h (16-20°)

**NOTA:** 1 NXT-RX-4200-MILL se corta a la mitad

# Parte	Descripción	Cantidad
NXT-RX-4200-MILL	Perfil NextRail 4.2m, mill finish, Aluminio 6105-T6	3
NXT-RX-4800-MILL	Perfil NextRail 4.8m, mill finish, Aluminio 6105-T6	0
NXT-ER-2	2 Empalmes de riel con puesta a tierra, para Next-Rail	1
NXT-AUA-30/46-2	2 Abrazadera universal p/panel con marco de 30-46mm	5
NXT-GC-1	1 Terminal de conexión a tierra para Next-Rail	1
NXT-CLIP-5	5 Clips de plástico para dos cables, Next-Rail	2
NXT-SFA-1	1 Soporte frontal ajustable para Next-Rail	4
NXT-STA-10/20-1	1 Soporte trasero ajustable 10-20° para Next-Rail	4

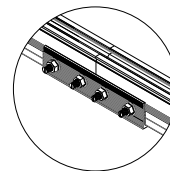

DETALLE E  
Empalme de Riel

observaciones		 Aluminio que transforma	
MATERIAL:		N° DE DIBUJO	A3
FECHA	11/06/2023	NXT-SM4I-20-1303	
ACOT.	mm [in]		
PESO:		ESCALA NA	H0A1 DE 1