



## **NOTICE DE MONTAGE**

### **MIROIR DE SALLE DE BAIN**

## REMARQUES

Nous vous remercions de la confiance que vous nous avez témoignée en faisant l'acquisition de ces meubles de salle de bain.

Nous vous prions de bien vouloir inspecter ces produits avant l'installation, car aucune réclamation ne pourra être prise en compte après l'installation.

Conformément à notre politique de développement continue de nos produits, nous nous réservons le droit de modifier les spécifications de nos produits et de leurs composants.

Une garantie de 2 ans s'applique à ce produit. Pour plus d'informations, consultez les conditions générales de vente de votre revendeur.

## CONDITION D'INSTALLATION

**Les travaux doivent être effectués conformément aux réglementations en vigueur et conformément aux codes et usages.**

Ces miroirs doivent être installés dans une salle de bain bien aérée. Ils doivent également être séparés de la baignoire ou de l'espace douche par un mur ou une paroi afin d'être hors de portée de jets d'eau, d'éclaboussures ou d'humidité excessive.

## CONSIGNES DE SÉCURITÉ

Mise en garde : un montage incorrect entraîne des risques !

Lisez attentivement la notice avant de procéder à l'installation.

Veillez renforcer le mur s'il n'est pas suffisamment portant.

## ENTRETIEN ET FIN DE VIE

Pour préserver l'apparence de ces produits, nous vous recommandons de les nettoyer régulièrement, en utilisant un chiffon doux, propre et humide (eau douce). Attention, nous vous déconseillons fortement d'utiliser des agents nettoyants ou détergents abrasifs, car ceux-ci risquent de détériorer la surface.



Donnez une seconde vie à vos meubles. Lorsque vous souhaitez vous en débarrasser, si votre meuble est en bon état, vous pouvez le donner à une structure de l'économie sociale et solidaire. Sinon, vous pouvez le déposer à la déchèterie ou le faire reprendre à l'achat d'un meuble neuf. Les meubles collectés dans les bennes Éco-mobilier sont acheminés dans des centres de tri où les matériaux sont séparés par flux (bois, matelas, ferraille, plastique, ...) pour être envoyés en recyclage et servir à fabriquer d'autres produits. Pour en savoir plus : [eco-mobilier.fr](http://eco-mobilier.fr)

## OUTILS NÉCESSAIRES A L'INSTALLATION (NON FOURNIS)



Perceuse



Mèche  
( $\Phi 8$ ) (L. 40mm)



Mètre

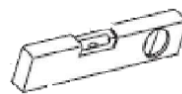

Niveau à bulle



Silicone



Crayon

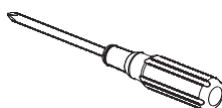

Tournevis

## LISTE DES PRODUITS CONCERNÉS PAR CETTE NOTICE D'INSTALLATION

Cette notice d'installation couvre l'installation des miroirs de salle de bain de la marque STANO suivant :

### ❖ MIROIR DORIA

- Modèle 40 cm, 60 cm, 80 cm

## INSTALLATION

### Positionnement

La première étape de l'installation consiste à décider la position de vos meubles dans votre salle de bain.

## Étapes de l'installation

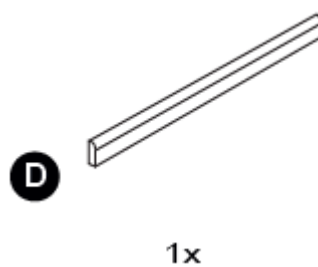
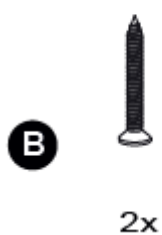
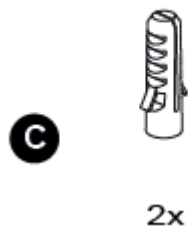
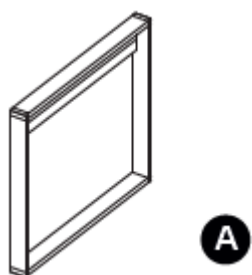

1

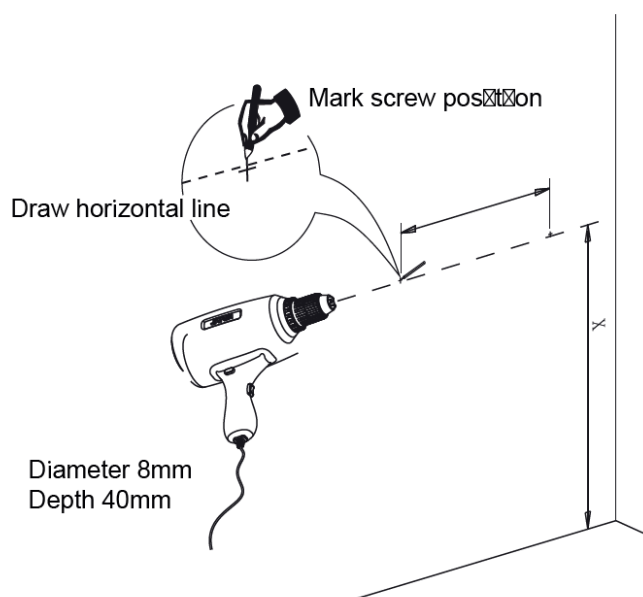

Tracer une ligne horizontale. Noter l'emplacement de la vis. Percer les trous.

2

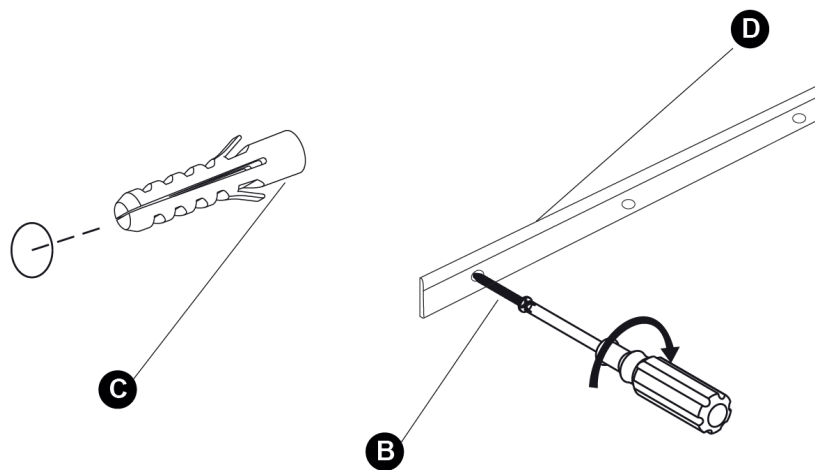

Insérer les chevilles. Fixer le système d'accroche à l'aide des vis.

3

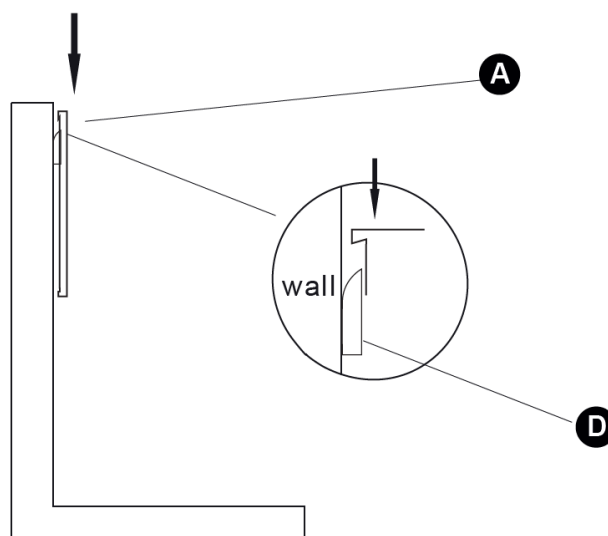

Placer le miroir au mur en le glissant sur la fixation.

4

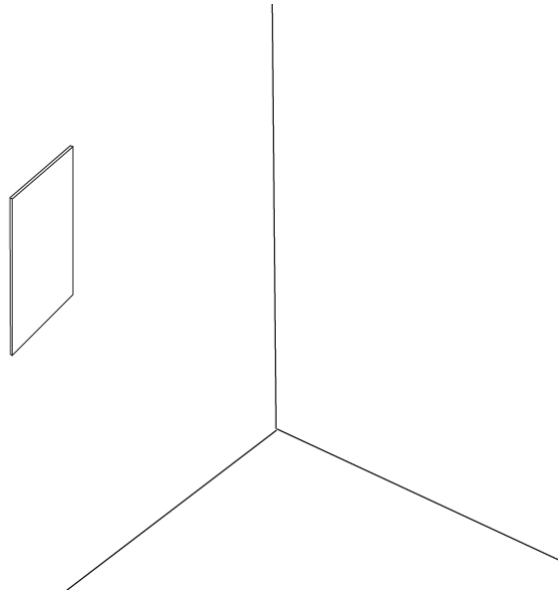

### Certification

